

NL	Installatievoorschriften	p. 3
FR	Instructions d'installation	p. 6
DE	Montageanleitung	p. 9
EN	Installation instructions	p. 12

810 - 811
820 - 821 - 826

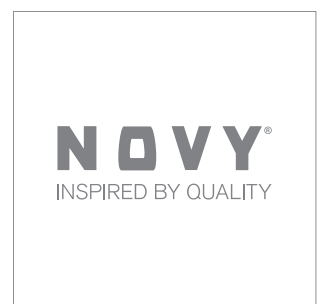

810/811



1 x 609014



1 x 801006

820/821



1 x 7400020



1 x 801006



1 x 840.029

1

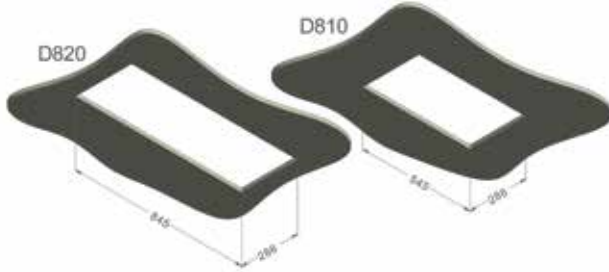

2



3

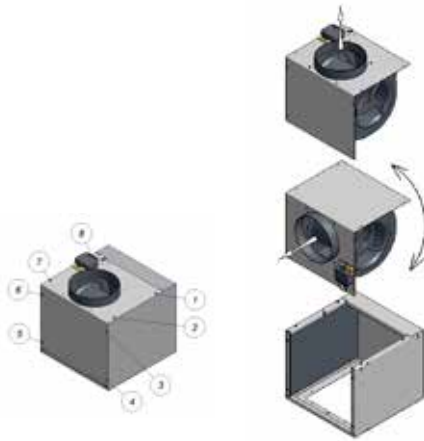

4

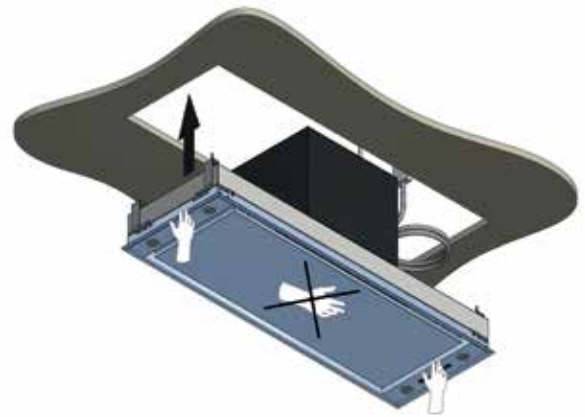

5

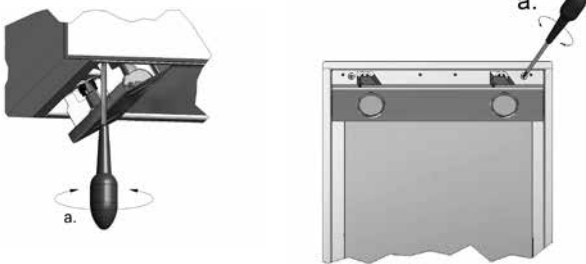

6

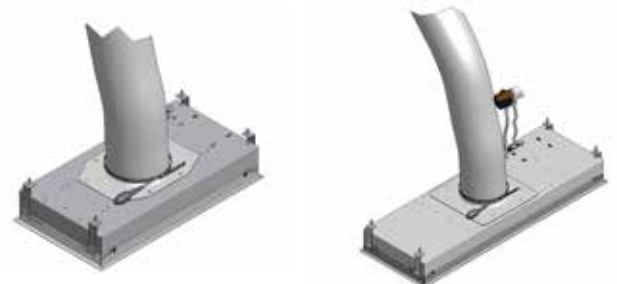



ALGEMENE INFORMATIE

Algemeen

Dit is de montage-instructie voor de op de voorzijde aangegeven Novy afzuigkap. De gebruiksaanwijzing is een apart boekje dat ook bij deze afzuigkap is meegeleverd. Lees deze instructies goed door voor de installatie en ingebruikname van de afzuigkap. Het is aan te bevelen om de installatie uitsluitend te laten uitvoeren door één of meerdere bevoegde personen.

In deze montage instructie wordt gewerkt met een aantal symbolen. Hieronder vind u de betekenis van deze symbolen.

Symbol	Betekenis	Actie
	Indicatie	Toelichting van een indicatie op de afzuigkap.
	Waarschuwing	Dit symbool duidt op een belangrijke tip of een gevaarlijke situatie

Veiligheid

Neem volgende montage- en veiligheidstips in acht voor montage:

- De installatie en de elektrische aansluiting van het toestel dienen aan een erkende vakman toevertrouwd te worden.
- De fabrikant kan niet verantwoordelijk gesteld worden voor eventuele schade voortkomend uit een foutieve inbouw of aansluiting.
- Neem de afzuigkap zorgvuldig uit de verpakking en controleer deze op schade.
- Monteer de afzuigkap niet indien deze schade heeft.
- Controleer aan de hand van tekening op pagina 2 of alle montage materialen meegeleverd zijn. De filters zitten in de afzuigkap.
- Het toestel is uitsluitend bedoeld voor huishoudelijk gebruik (bereiding van voedingsmiddelen) met uitsluiting van alle ander huishoudelijk, commercieel of industrieel gebruik.
- De veiligheid wordt enkel verzekerd wanneer het apparaat volgens de vereiste voorschriften op een aardleiding is aangesloten.
- Gebruik geen verlengkabel voor de aansluiting op het elektrische net.
- Defecte of beschadigde onderdelen mogen alleen door originele Novy onderdelen worden vervangen.
- Indien het elektrische aansluitsnoer beschadigd is dient dit vervangen te worden door een origineel Novy aansluitsnoer.

Belangrijk voordat u gaat monteren

Op pagina 2 van deze montage-instructie vindt u de montage tekeningen. Voordat u gaat monteren, neem de volgende montage tips in acht:

- Voor het eenvoudiger monteren van de afzuigkap wordt aangeraden dit met minimaal 2 personen uit te voeren.
- Zorg dat de constructie over voldoende draagkracht beschikt.
- Positioneer het stopcontact zodanig dat deze achter de unit valt.
- Hoe groter de afstand is tussen de afzuigkap en het kookplaat, hoe minder gemakkelijk de kookdampen opgenomen worden door de afzuigkap. Respecteer derhalve de vermelde (advies)montagehoogte.
- Om ervoor te zorgen dat de kookdampen optimaal worden opgenomen, dient de afzuigkap(constructie) de gehele kookplaat te overdekken. Centreer de afzuigkap boven de kookplaat voor een optimale werking.
- Voor een optimale werking mag de kookplaat niet groter zijn dan de afzuigkap(constructie).

Afvoer of recirculatie

Voordat u gaat monteren dient u de keuze te hebben gemaakt of u een afvoerkanaal naar buiten maakt of dat u de afzuigkap als recirculatie afzuigkap gaat toepassen. Bij een afvoerkanaal naar buiten lees dan goed de paragraaf door in deze montage instructie voor de installatie van het afvoerkanaal. Indien u kiest voor recirculatie biedt Novy de uitblaasbox aan (zie accessoires).

InTouch

InTouch biedt de mogelijkheid om de Novy-afzuigkap te bedienen vanaf de Novy InTouch inductiekookplaat. De afzuigkap kan standaard gecombineerd worden met InTouch inductiekookplaten. Kijk op de website voor de verschillende modellen van inductiekookplaten met InTouch.

INSTALLATIE

Volg de montage tekeningen op pagina 2.

- ① Maak een inbouwopening:
Type 810 / 811 - Uitsparing 545 mm x 286 mm
Type 820 / 821 / 826 - Uitsparing 845 mm x 286 mm

- ⚠ De inbouwunit dient in een stevige montageplaat (dikte van 18mm - 35mm) gemonteerd te worden om trillingen te voorkomen. Monteer niet rechtstreeks in gipsplaten, maar breng altijd versterking aan voor het aanspannen van de klembeugels.
- ⚠ Er dient een stopcontact te zijn nabij de inbouwunit. De inbouwunit dient indien nodig spanningsloos gemaakt te kunnen worden.
- ⚠ De adviesmontagehoogte met een elektrische of keramische kookplaat is minimaal 600 mm en maximaal 750mm. De montagehoogte met een gas of inductiekookplaat is minimaal 650mm en maximaal 750mm.
- De inbouwunit dient gemonteerd te worden met de bediening aan de rechterzijde van de gebruiker, zodat de onderplaat van u af scharniert en het filter eenvoudig uit de afzuigkap genomen kan worden.
- Voor de montage van de inbouwunit dient er een uitsparing gemaakt te worden in de montageplaat. Het is aan te bevelen de uitsparing waterdicht af te werken.

2 **Uitblaasrichting van de motor zijdelings wijzigen (indien gewenst):**

Neem het filter uit de inbouwunit en verwijder de schroeven van de motorunit die zich naast het afschermraster bevinden (810 - 811 : 6x. 820 - 821 - 826 : 8x). De motorunit is nu losgekoppeld. Draai de motorunit in de gewenste positie en schroef de motorunit weer vast met de schroeven.

⚠ Het toestel kan enkel geïnstalleerd worden met de uitblaasrichting naar voren/achter, wanneer de motorblok makkelijk te bereiken valt tijdens het installeren en verwijderen van het toestel (bv. wanneer het toestel in een kast geïnstalleerd wordt). Indien van toepassing, gebruik de installatievolgorde "installatie met uitblaasrichting naar voor/achter".

3 **Uitblaasrichting van de motor wijzigen naar boven (indien gewenst):**

De schroeven van het motordeksel (8x) verwijderen. Draai het motordeksel een kwartslag en bevestig weer de schroeven.

4 **Afvoerbuis verbinden met motor door middel van spanband. Stekker in stopcontact steken.**

Inbouwgroep bij de randen opwaarts in opening drukken tot u een stevige klik hoort.

⚠ Niet op de onderplaat drukken!

De inbouwgroep blijft nu hangen.

⚠ De afvoerbuis lang genoeg houden zodat ze na demontage opnieuw kan verbonden worden.

5 **Bevestigen inbouwunit:**

- Schuif de spothouder voorzichtig naar beneden, om vervolgens met een kantelbeweging de spothouder te openen.
- Draai de klemschroeven met de hand aan (a), waardoor de inbouwunit zich vast zet in de montageplaat.
- Sluit de spothouder weer.

Demontage:

Om de inbouwunit uit te bouwen moeten de 4 klembeugels volledig worden losgedraaid. Bij demontage kunnen de klembeugels op het werkblad of kookplaat vallen. Bescherm het werkblad en kookplaat.

Uitblaasrichting van de motor wijzigen naar voor/achter (indien gewenst):

⚠ Het toestel kan enkel geïnstalleerd worden met de uitblaasrichting naar voor/achter, wanneer het motorblok makkelijk te bereiken valt tijdens en na het installeren.

Indien van toepassing:

- Open de onderplaat en neem het filter uit de inbouwunit. Verwijder de schroeven van de motorunit die zich naast het afschermraster bevinden (810 - 811 : 6x. 820 - 821 - 826 : 8x). De motorunit is nu losgekoppeld.
- Installeer het toestel met de bediening aan de rechterzijde van de gebruiker.
- Richt de uitblaasrichting, van de losstaande motorblok, naar links of rechts op de mantel.
- Afvoerbuis verbinden met motor door middel van spanband. De afvoerbuis lang genoeg houden zodat er voldoende lengte is om de motor met uitblaasrichting te draaien naar voren of naar achter en in geval van (de)montage opnieuw kan verbonden worden.
- Stekker in stopcontact steken.
- Inbouwunit bij de randen opwaarts in opening drukken tot u een stevige klik hoort. Niet op de onderplaat drukken.
- Draai daarna de motor met de uitblaasrichting voor of naar achter.
- Draai vervolgens de 4 klemschroeven aan met de hand (fig. 5). Let op, niet hard aanschroeven in het gipskarton.
- Schroef alles opnieuw vast. Eerst het motorblok, gevolg door het terugplaatsen van de vefilter en de onderplaat. Indien een recirculatiefilter aanwezig is, moet deze ook teruggeplaatst worden.

Indien u Mini Pure'line wenst te installeren met een motor op afstand kan dit mits bijbestellen van referentie 800.994 (810, 811) of 800.998 (820, 821, 826).

Installatie van het afvoerkanaal

Voor een optimale werking van de afzuigkap is het van belang om bij de installatie op de volgende punten te letten.

Bij gebruik van een rond afvoerkanaal:

- Gebruik gladde, onbrandbare buizen met een inwendige diameter die gelijk is aan de uitwendige diameter van de aansluituit van de afzuigkap. Voor de afzuigkap is een afvoerkanaal vereist van Ø150mm. Trek flexibele kanalen maximaal uit en snij deze op maat af.
- Verminder de afvoerdiameter niet. Dit zal de capaciteit doen verminderen en het geluidsniveau doen toenemen.
- Bij aansluiting op een kort afvoerkanaal kan het gewenst zijn in het kanaal een terugslagklep te monteren om windinval te voorkomen.
- Gebruik een slangklem of aluminiumtape voor luchtdichte verbindingen.
- Maak bij een afvoer door de buitengevel gebruik van het buitenmuurrooster.

Bij gebruik van een plat afvoerkanaal:

- Gebruik platte kanalen met afgeronde hoeken en luchtgeleiders in de bochten. Deze kanalen zijn verkrijgbaar bij Novy.
- Bij een beperkte ruimte in de kast kunt u optioneel een adapter bestellen (artikel nummer 830052). Let op, deze is alleen toepasbaar op de modellen 820, 821 en 826.
- Maak gebruik van het verbindingsstuk voor het platte kanaal aan te kunnen sluiten op de uitlaat van de adapter.

Algemeen:

- Maak het kanaal zo kort mogelijk en met zo min mogelijk bochten naar buiten.
- Vermijd haakse bochten. Maak gebruik van afgeronde bochten voor een goede luchtgeleiding.
- Het gebruik van flexibele afvoerslang dient tot een minimum te worden beperkt en uitsluitend toegepast te worden voor het maken van kleine overbruggingen, bijvoorbeeld als verbinding tussen uitblaastuit en afvoerkanaal.
- Bij een afvoer door de buitengevel, via een spouwmuur, dient er op gelet te worden dat het afvoerkanaal de spouw volledig overbrugt en iets afloopt naar de buitenzijde.
- Maak bij een afvoer via het dak gebruik van een dubbelwandige dakdoorvoer met voldoende doorlaat.
- Nooit aansluiten op een rookgasafvoerkanaal.
- Zorg voor voldoende luchttoevoer. Het aanvoeren van verse lucht kan geschieden door een raam of een buitendeur enigszins te openen of door een toevoerrooster aan te brengen.
- Voor een luchtdichte afsluiting gebruik de meegeleverde isolatieband (801.006).

ACCESSOIRES

Motor op afstand monteren

Indien u Mini Pure'line wenst te installeren met een motor op afstand kan dit mits bijbestellen van referentie 800.994 (810, 811) of 800.998 (820, 821, 826). De kit bestaat uit montage materialen en een verlengkabel van 5m.

Adapter voor aansluiting platkanaal (t.b.v. 820, 821 en 826)

Met de adapter wordt de motor op afstand gemonteerd en kunt u direct een plat afvoerkanaal aansluiten op de afzuigkap. Het voordeel is de lage inbouwhoogte (artikel nummer 830.052).

Flexibel plat afvoerkanaal

Bij gebruik van de adapter (artikel nummer 830.052) is het aan te raden om het laatste stuk tussen plat afvoerkanaal en afzuigkap gebruik te maken van flexibel plat afvoerkanaal (906.408 lengte 75 cm). dit om het installeren te vereenvoudigen.

Recirculatie

Indien u kiest voor recirculatie biedt Novy de volgende oplossingen aan:

- 810/811: uitblaasbox type 830.400 (rvs uitblaasrooster), type 831.400 (wit uitblaasrooster) of een recirculatiekit 811400
- 820/821: uitblaasbox type 830.400 (rvs uitblaasrooster), type 831.400 (wit uitblaasrooster) of een recirculatiekit 820.400.

Verlengkabel

Bij het op afstand monteren van de motorunit kan het gewenst zijn een langere kabel tussen de plafondunit en motor te plaatsen. De verlengkabel wordt gekoppeld aan de bestaande kabel. De verlengkabel heeft een lengte van 5m (artikel nummer 7000094).

Aansluiting voor venstercontact

Deze afzuigkap is uitgerust met een aansluiting voor een venstercontactschakelaar. Indien de afzuigkap tegelijk moet werken met een verwarmingstoestel dat lucht uit het vertrek nodig heeft en als de vereiste toevoer van verse lucht enkel via een geopend venster kan gebeuren, is het mogelijk om op de afzuigkap een venstercontactschakelaar (zelf te voorzien) aan te sluiten. Die zorgt ervoor dat de afzuigkap alleen werkt indien het raam openstaat. Als het venster gesloten is, kan de ventilator niet worden ingeschakeld. Als accessoire is een venstercontact kabelset verkrijgbaar (artikelnummer 990.033). Met de kabelset is het mogelijk om vanaf de sturing van de afzuigkap een verbinding te maken naar de buitenzijde van de afzuigkap. Vervolgens kan er dan een venstercontactschakelaar aangesloten worden (zelf te voorzien).

Overige accessoires

- Slangklem instelbereik Ø60-215 mm	Artikel: 906.291
- Aluminium tape rol à 50 m	906.292
- Aluminium buitenmuurrooster voor Ø150 mm	906.178
- Mechanisch buitenmuurrooster Ø150 mm	906.419
- Terugslagklep Ø150 mm	906.432
- RVS cleaner: onderhoudsmiddel voor het reinigen van het RVS	906.060



Wijzigingen en zet- of drukfouten voorbehouden, juni 2017

INFORMATIONS GENERALES

Généralités

Il s'agit de la notice de montage de l'appareil Novy illustré en page de couverture. Le mode d'emploi de cet appareil est fourni séparément. Lisez attentivement ces instructions avant d'installer et de mettre en service l'appareil.

Ce mode d'emploi fait usage de certains symboles. Ci-dessous vous trouverez la signification de ces symboles.

Symbole	Signification	Action
	Indication	Signification des témoins lumineux sur la hotte aspirante.
	Avertissement	Ce symbole signale un conseil important ou une situation dangereuse.

Sécurité

Respectez les conseils de montage et de sécurité suivants pour le montage:

- L'installation ainsi que le raccordement électrique de l'appareil doivent être confiés à un professionnel agréé.
- Le fabricant ne peut être tenu responsable de dommages éventuels, résultant d'un montage ou d'un raccordement incorrects.
- Retirez le produit de son emballage avec précaution. Vérifiez l'absence de dommages sur l'appareil avant le montage.
- Ne procédez pas au montage si l'appareil est endommagé.
- Vérifiez, en vous référant au dessin 2, si tout le matériel de montage a été livré.
- L'appareil est uniquement destiné à l'usage domestique (préparation d'aliments) à l'exclusion de tout autre usage domestique, commercial ou industriel.
- La sécurité n'est garantie que lorsque l'appareil a été branché à une prise de terre conformément aux prescriptions exigées.
- N'utilisez pas de rallonge pour le raccordement au réseau électrique.
- Les pièces défectueuses ou endommagées ne peuvent être remplacées que par des pièces d'origine Novy.
- Si le cordon de raccordement électrique est endommagé, il doit être remplacé par un nouveau cordon d'origine Novy.

Important ! Avant de commencer le montage

Vous trouverez les dessins de montage en page 2 de cette notice de montage. Avant de commencer le montage, suivez les conseils de montage suivants:

- Pour faciliter le montage de la hotte, il est conseillé d'être 2 personnes.
- Assurez-vous que la structure possède une capacité portante suffisante.
- Positionnez la prise de courant de telle manière qu'elle se trouve dans l'armoire où l'appareil va être installé.
- Plus la distance entre hotte d'aspiration et plaque de cuisson est grande, plus ce sera difficile d'aspirer les vapeurs de cuisson. La hauteur de montage (conseillée) indiquée devrait donc être respectée.
- Afin de s'assurer que les vapeurs de cuisson sont aspirées au maximum, la (construction de la) hotte d'aspiration devra couvrir la totalité de la plaque de cuisson. Pour une action optimale, la hotte doit être centrée au-dessus de la plaque de cuisson.
- Afin d'assurer un effet optimal, la plaque de cuisson ne doit pas être supérieure à la (construction de la) hotte.

Évacuation ou recyclage

Avant de commencer le montage, vous devez opter pour la réalisation d'un conduit d'évacuation vers l'extérieur ou pour un fonctionnement en mode recyclage. Si vous optez pour un conduit d'évacuation vers l'extérieur, lisez le paragraphe attentivement de la notice ci-après consacrée à « l'installation du conduit d'évacuation ». Pour la version recyclage, il est nécessaire de commander un caisson de recyclage.



InTouch

La hotte est compatible avec les tables de cuisson induction Novy In Touch. Cette fonction InTouch permet de commander la hotte à partir de la table de cuisson. Rendez-vous sur le site web pour découvrir différents modèles de table de cuisson à induction InTouch.

INSTALLATION

Suivez les dessins de montage en page 2.

- ① Dimensions de la découpe d'encastrement:
810 / 811 -> découpe d'encastr. 545 mm x 286 mm
820 / 821 / 826 -> découpe d'encastr. 845 mm x 286 mm

-  Épaisseur du panneau : 18 mm à 35 mm maximum. Dans le cas d'une installation dans un support en plâtre ou en gyproc/BA 13, il est conseillé de réaliser un cadre en bois pour sécuriser la fixation des clips.
-  Prévoyez une alimentation électrique à proximité du groupe.

-  La hauteur de montage recommandée avec une table de cuisson électrique ou céramique est de 600 mm minimum et 750 mm maximum. La hauteur de montage avec une table de cuisson au gaz ou à induction est de 650 mm minimum et 750 mm maximum.
 - L'unité encastrable doit être montée avec la commande du côté droit de l'utilisateur de sorte que la plaque inférieure s'ouvre en vous permettant de sortir aisément le filtre de la hotte.
 - Avant de monter l'unité encastrable, il faudra faire un évidement dans la plaque de montage. Il est recommandé de rendre l'ouverture étanche.
- ② Déballer l'appareil avec soin. Pour modifier l'emplacement de la sortie moteur, otez le filtre à graisses et dévissez les vis de fixation du bloc moteur (810 - 811 : 6x. 820 - 821 - 826 : 8x). Mettre le moteur dans la position désirée et remettre les vis en place.
 - ③ Pour une sortie supérieure, dévissez le couvercle du moteur (8 vis), tournez d'un quart de tour et remettez les vis en place.
 - ④ Avant de mettre en place l'appareil dans sa découpe, fixez le tubage sur le moteur à l'aide d'un collier de serrage. Raccordez le cordon d'alimentation au secteur. Poussez le groupe sur les côtés vers le haut jusqu'à entendre un 'clic'. Ne pas pousser sur le carter ! Le groupe est désormais maintenu.
 - ⑤ Fixez le groupe définitivement. Faites délicatement coulisser le support de spots vers le bas pour pouvoir ensuite l'ouvrir avec un mouvement de basculement. Vissez fermement les clips de fixation à la main. Remettez en place le bac lumière. **IMPORTANT!**
 - Ne pas serrer trop fort dans un support en plâtre.
 - Pour le démontage du groupe, dévissez complètement les 4 clips. Protégez le plan de cuisson (couverture ou carton) d'une éventuelle chute des clips.

Modification du sens de soufflage du moteur vers l'avant/l'arrière (si c'est souhaitable).

 L'appareil ne peut être installé avec le sens de soufflage vers l'avant ou l'arrière que lorsque le bloc-moteur est facilement accessible pendant et après l'installation.

Si applicable:

- Ouvrez la plaque de fond et retirez le filtre de l'unité d'encastrement. Démontez les vis de l'unité du moteur qui se trouvent à côté de la grille de protection (810 - 811 : 6x. 820 - 821 - 826 : 8x). L'unité du moteur est dès lors déconnectée.
- L'appareil doit être installé de façon que la commande se trouve bien à droite de l'utilisateur.
- Diriger le sens de soufflage, du bloc-moteur indépendant, vers la gauche ou la droite sur le manteau.
- Connecter le tube d'évacuation au moteur à l'aide d'une bride de serrage. Tenir le tuyau d'évacuation assez longtemps, de sorte que la longueur soit suffisante pour orienter le moteur avec le sens de soufflage vers l'avant ou l'arrière et pour rétablir une connexion en cas de (dé)montage.
- Insérer la fiche dans la prise murale.
- Pousser l'unité d'encastrement sur les bords en amont dans l'orifice d'encastrement jusqu'à entendre un clic important. Ne pas appuyer sur la plaque inférieure.
- Ensuite tourner le moteur avec le sens de soufflage vers l'avant ou l'arrière.
- Visser ensuite manuellement les 4 vis de serrage (fig. 5). Faire attention de ne pas trop serrer les vis dans le plâtre.
- Ensuite revisser l'ensemble. Il faut commencer par le bloc-moteur, suivi par la réinstallation du filtre à graisse et de la plaque inférieure. Dans le cas de la présence d'un filtre de recirculation, il faut le réinstaller également.

Si vous souhaitez installer Mini Pure'line au moyen d'un moteur télécommandé, vous pouvez le commander en option sous la référence 800.994 (810, 811) ou 800.998 (820, 821, 826).

Installation de l'évacuation

Pour un fonctionnement optimal de la hotte, il est important, lors de l'installation, de respecter les consignes suivantes:

Lors de l'utilisation d'un conduit d'évacuation rond:

- Utilisez des tubes lisses et ignifuges dont le diamètre intérieur est égal au diamètre extérieur du raccord de la hotte.
- Étirez les conduits souples le plus possible puis découpez-les à dimension.
- Ne réduisez pas le diamètre de l'évacuation. Tout rétréci entraîne une diminution de l'efficacité et une augmentation du niveau sonore.
- En cas de raccordement en toiture, il est nécessaire de mettre en place un antirefouleur pour stopper un retour d'air froid en cuisine.
- Utilisez un collier de serrage ou de ruban adhésif aluminium pour rendre étanche les raccords.
- En cas d'évacuation sur une façade extérieure, utilisez un clapet à volets mobiles.

Lors de l'utilisation d'un conduit d'évacuation plat:

- Utilisez des conduits plats aux angles arrondis équipés de conducteurs d'air dans les coudes. Ces conduits sont disponibles chez Novy.

Généralités:

- Faites en sorte que le conduit soit le plus court possible et le plus direct possible vers l'extérieur.
- Évitez les coudes à 90°. Réalisez des coudes ouverts pour un bon acheminement de l'air.
- L'utilisation d'un tuyau d'évacuation flexible doit être limitée à un minimum et appliquée uniquement pour établir de petits pontages, par exemple comme liaison entre unité de soufflage et conduit d'évacuation.
- En cas d'évacuation, utilisez un tubage à double paroi d'une section suffisante.
- Ne raccordez jamais à un conduit de cheminée en service pour une autre fonction.
- Prévoyez impérativement une entrée d'air suffisante dans la pièce. On peut assurer l'apport d'air frais avec une grille d'aération ou une fenêtre ou une porte entrouverte.
- Pour assurer l'étanchéité de l'installation, utilisez le ruban d'isolation blanc fourni.

ACCESSOIRES

Installation Moteur à distance

Le moteur du Mini Pure'line peut être déporté à l'aide d'un kit 800.994 (810, 811) ou 800.998 (820, 821, 826). Ce kit contient 2 collerettes et un câble de 5 m.

Adaptateur extra-plat pour gaine plate (820, 821 et 826)

Dans le cas d'un moteur installé à distance, vous pouvez raccorder une gaine plate directement au groupe à l'aide d'un adaptateur extra-plat. L'avantage est la faible hauteur d'encastrement (Référence article 830052).

Conduit d'évacuation flexible plat

Lorsque l'adaptateur (numéro de référence 830.052 est utilisé), nous conseillons l'emploi d'un conduit d'évacuation plat (906.408 longueur 75 cm) dans la dernière partie entre conduit d'évacuation plat et hotte d'aspiration. Cela facilitera l'installation.

Recyclage

Si vous optez pour la version recyclage, Novy propose un caisson insonorisé encastrable disponible en différentes dimensions:

- 810 - 811: box encastrable réf 830400 (L500xP295xH270mm – grille finition inox), Réf 831400 (L500xP295xH270mm - grille finition epoxy), kit avec filtre monoblock 811400
- 820 - 821: box encastrable réf 830400 (L500xP295xH270mm – grille finition inox), Réf 831400 (L500xP295xH270mm - grille finition epoxy), kit avec filtre monoblock 820400

Prolongateur électrique

En cas de montage à distance au-delà de 4m du bloc-moteur, un prolongateur électrique est nécessaire. Il a une longueur de 5m et sera couplé au câble existant.

Raccord pour un contact de fenêtre

Cette hotte d'aspiration est équipée d'un raccord pour un interrupteur de contact de fenêtre. Si la hotte d'aspiration doit fonctionner simultanément avec un chauffage extrayant l'air de la pièce, et si l'alimentation nécessaire en air frais doit se faire par le biais d'une fenêtre ouverte, ce sera possible de raccorder la hotte d'aspiration à l'interrupteur de contact de la fenêtre (installation par le client final). La hotte d'aspiration fonctionnera alors uniquement quand la fenêtre est ouverte. Il n'est pas possible d'allumer le ventilateur quand la fenêtre est fermée. Un kit de câbles pour le contact de fenêtre (numéro de référence 990.033) est disponible comme accessoire. Le kit de câbles permet de relier la commande de la hotte d'aspiration avec l'extérieur de la hotte. Ensuite, ce sera possible de raccorder l'interrupteur de contact de la fenêtre (installation par le client final).

Accessoires

- Collier de serrage ø 60mm jusqu'au 215mm	906291
- Adhésif Aluminium par 50m	906292
- Clapet de façade clapet aluminium ø 150mm	906178
- Traversée mécanique ø 150mm	906419
- Clapet Antirefouleur ø 150mm	906432
- Nettoyant inox	906060



Sous réserve de modifications et d'erreurs de composition et d'impression, juin 2017.

ALLGEMEINE INFORMATIONEN

Allgemein

Dies ist die Montageanleitung für das auf der Vorderseite genannte Novy Gerät. Die Bedienungsanleitung ist diesem Gerät separat beigelegt. Lesen Sie sich diese Anleitung vor der Installation und Inbetriebnahme des Geräts sorgfältig durch. Es empfiehlt sich, die Installation ausschließlich durch eine oder mehrere autorisierte Person(en) durchführen zu lassen.

Die Anleitung enthält eine Reihe von Symbolen, deren Bedeutung im Folgenden erläutert wird.

Symbol	Bedeutung	Aktion
	Anzeige	Erläuterung einer Anzeige auf der Dunstabzugshaube.
	Warnhinweis	Dieses Symbol weist auf einen wichtigen Tipp oder eine gefährliche Situation hin.

Sicherheit

Beachten Sie die folgenden Montage- und Sicherheitshinweise bei der Montage:

- Installation und elektrischer Anschluss des Geräts sollten einem qualifizierten Fachmann überlassen werden.
- Der Hersteller haftet nicht für Schäden, die durch unsachgemäße Montage oder unsachgemäß hergestellte Verbindungen entstehen.
- Nehmen Sie das Gerät vorsichtig aus der Verpackung und überprüfen Sie das Gerät vor der Montage auf Schäden.
- Montieren Sie das Gerät nicht, wenn es beschädigt ist.
- Kontrollieren Sie anhand der Zeichnung 2, ob alle Befestigungsteile mitgeliefert wurden.
- Das Gerät ist ausschließlich für den häuslichen Gebrauch (Zubereitung von Lebensmitteln) unter Ausschluss aller anderen häuslichen, gewerblichen oder industriellen Nutzungen vorgesehen.
- Sicherheit ist nur gewährleistet, wenn das Gerät gemäß den relevanten Vorschriften an eine Erdleitung angeschlossen ist.
- Verwenden Sie kein Verlängerungskabel für den Anschluss an das Stromnetz.
- Fehlerhafte oder beschädigte Teile dürfen nur durch Originalteile von Novy ersetzt werden.
- Wenn das elektrische Anschlusskabel beschädigt ist, muss es durch ein Original-Anschlusskabel von Novy ersetzt werden.

Wichtige, vor der Montage beachtende Punkte:

Auf Seite 2 dieser Montageanleitung finden Sie die Montagezeichnungen. Bitte lesen Sie sich die folgenden Hinweise durch, bevor Sie mit der Montage beginnen:

- Die Dunstabzugshaube lässt sich einfacher montieren, wenn mindestens 2 Personen die Arbeiten durchführen.
- Stellen Sie sicher, dass die Tragfähigkeit der vorhandenen Struktur ausreicht.
- Positionieren Sie den elektrischen Anschluss so, dass er in dem Schrank angeordnet werden kann, in dem die Kochvorrichtung montiert wird.
- Je größer der Abstand zwischen der Dunstabzugshaube und dem Kochfeld ist, desto weniger leicht werden die Kochdämpfe von der Dunstabzugshaube aufgenommen. Halten Sie daher die angegebene (empfohlene) Montagehöhe ein.
- Um sicherzustellen, dass die Kochdämpfe optimal aufgenommen werden, muss die (Konstruktion der) Dunstabzugshaube die gesamte Kochfläche abdecken. Für eine optimale Funktion zentrieren Sie die Dunstabzugshaube über dem Kochfeld.
- Für eine optimale Funktion darf das Kochfeld nicht größer sein als die (Konstruktion der) Dunstabzugshaube.

InTouch

InTouch bietet die Möglichkeit, die Novy-Dunstabzugshaube vom Novy InTouch Induktionskochfeld aus zu bedienen. Die Deckeneinheit kann standardmäßig mit allen Novy InTouch Induktionskochfeldern kombiniert werden. Auf unserer Webseite finden Sie verschiedene Modelle von Induktionskochfeldern mit InTouch.

Abluft oder Umluft

Bevor Sie mit der Montage beginnen, muss festgelegt werden, ob Sie einen Abluftkanal ins Freie legen oder die Haube als Umluftgerät verwenden werden. Wenn Sie sich für einen Abluftkanal ins Freie entscheiden, lesen Sie sich bitte den in dieser Montageanleitung enthaltenen Abschnitt über die Installation des Abluftkanals durch. Für die Umluftlösung bestellen Sie bitte separat ein Umluftset.

INSTALLATION

Befolgen Sie die Montagezeichnungen auf Seite 2.

- ① Schneiden Sie bitte einen Ausschnitt in die Bodenfläche. Achten Sie auf folgende Abmessungen:
810 / 811 -> Ausschnitt 545 mm x 286 mm
820 / 821 / 826 -> Ausschnitt 845 mm x 286 mm
 - ⚠ Materialstärke zwischen 18 und 35 mm. Montieren Sie nicht direkt in Gipskartonplatten, sehen Sie immer eine Verstärkung zum Anbringen der Montageklammern vor
 - ⚠ Installieren Sie eine Steckdose in der Nähe der Deckeneinheit, damit die Deckeneinheit jederzeit spannungslos gemacht werden kann.
 - ⚠ Die empfohlene Montagehöhe bei einem Elektro- oder Keramikkochfeld beträgt mindestens 600 mm und höchstens 750 mm. Die empfohlene Montagehöhe bei einem Gas- oder Induktionskochfeld beträgt mindestens 650 mm und höchstens 750 mm.
 - Die Einbaueinheit muss so montiert werden, dass sich das Bedienelement auf der rechten Seite des Benutzers befinden, so dass die Bodenplatte von Ihnen weg nach hinten klappt und der Filter der Dunstabzugshaube leicht herausgenommen werden kann.
 - Für die Montage der Einbaueinheit muss die Montageplatte mit einer Aussparung versehen werden. Es wird empfohlen, dass den Ausschnitt wasserdicht abzudichten.

- ② **Ausblasrichtung des Motors ändern (falls gewünscht).**

Seitlich:

- Öffnen Sie die Unterseite und nehmen Sie die Filter aus der Deckeneinheit heraus.
- Lösen Sie das Kabel, das den Motor mit der Deckeneinheit verbindet.
- Lösen Sie die 8 Schrauben, die sich neben dem Abschirmgitter befinden.
- Drehen Sie den Motor mit dem Stutzen in die gewünschte Position und schrauben Sie den Motor mit den Schrauben wieder fest (810 - 811 : 6x. 820 - 821 - 826 : 8x).

Wichtig: Das Gerät kann nur mit der Ausblasrichtung nach vorne/hinten eingebaut werden, wenn der Motorblock beim Einbauen und Ausbauen des Geräts gut zugänglich ist (z. B. wenn das Gerät in einen Schrank eingebaut wird). Falls zutreffend, gehen Sie nach der Einbaureihenfolge «Einbau mit Ausblasrichtung nach vorne/hinten» vor.

- ③ **Ausblasrichtung des Motors ändern (falls gewünscht).**

Nach oben:

- Lösen Sie die 6 Schrauben vom Motordeckel.
- Drehen Sie den Motordeckel eine viertel Umdrehung und legen Sie den Motordeckel wieder in das Motorgehäuse zurück. Befestigen Sie ihn wieder mit den 6 Schrauben.

- ④ Verbinden Sie den Abluftkanal luftdicht mit Hilfe einer Schlauchklemme oder einem Spezialklebeband mit dem Abluftstutzen (berücksichtigen Sie die Länge und Art des Abluftkanals in Zusammenhang bzgl. einer eventuellen Demontage).

Stecken Sie den Stecker in die Steckdose.

Stellen Sie die Halteklammern so ein, dass sie ca. 1 cm höher stehen als die Stärke der Deckeneinheit.

⚠ Drücken Sie die Deckeneinheit an den Rändern (nicht in der Mitte an der Bodenplatte) nach oben in den Ausschnitt, bis Sie vier Mal ein Klicken der Halteklammern hören. Die Deckeneinheit bleibt jetzt hängen und hängt um circa 1 cm nach unten heraus.

- ⑤ **Lüfterbaustein befestigen:**

- Schieben Sie die Halterung des Strahlers vorsichtig nach unten, um anschließend ihn mit einer Kippbewegung zu öffnen.
- Ziehen Sie die Schrauben der Montagekrallen für die endgültige Befestigung der Haube per Hand an.
- Drücken Sie nun die Lichtabdeckung wieder zurück nach oben in die ursprüngliche Lage.

Demontage:

Zur Demontage öffnen Sie wieder die Lichtabdeckung und drehen die Schrauben vollständig heraus. Beim Herausnehmen der Haube können die Haltekrallen herabfallen, bitte Arbeitsplatte, Fussboden, Kochfeld usw. entsprechend abdecken und so gegen Beschädigungen sichern.

Ausblasrichtung des Motors nach vorne/hinten ändern (falls gewünscht):

⚠ Das Gerät kann nur mit Ausblasrichtung nach vorne/hinten eingebaut werden, wenn der Motorblock während des Einbaus und danach gut zugänglich ist.

Falls zutreffend:

- Öffnen Sie die Unterseite und nehmen Sie den Filter aus der Einbaueinheit heraus. Entfernen Sie die Schrauben der Motoreinheit, die sich neben dem Schutzgitter befinden (810-811: 6x. 820 - 821 - 826: 8x). Die Motoreinheit ist jetzt losgekoppelt.
- Bauen Sie das Gerät so ein, dass sich die Bedienung auf der rechten Seite des Benutzers befindet.
- Richten Sie die Ausblasrichtung vom separaten Motorblock aus nach links oder rechts auf den Mantel.
- Verbinden Sie das Abluftrohr mithilfe von Schellen mit dem Motor. Halten Sie das Abluftrohr lang genug, damit der Motor mit Ausblasrichtung nach vorne oder nach hinten laufen kann und im Fall einer (De-)Montage erneut verbunden werden kann.
- Stecken Sie den Stecker in die Steckdose.
- Drücken Sie Einbaueinheit an den Rändern nach oben in die Öffnung, bis Sie ein Einrastgeräusch hören. Drücken Sie nicht auf die Bodenplatte.
- Drehen Sie dann den Motor so, dass die Ausblasrichtung nach vorne oder nach hinten weist.
- Ziehen Sie anschließend die 4 Klemmschrauben von Hand fest (Abb. 5). Achtung: Die Schrauben im Gipskarton nicht zu stark anziehen.
- Schrauben Sie alles erneut fest. Erst den Motorblock, danach den Fettfilter und die untere Platte wieder anbringen. Wenn ein Umluftfilter vorhanden ist, muss auch dieser wieder angebracht werden.

Wenn Sie Mini Pure'line mit einem abgesetzten Motor installieren möchten, ist dies möglich, wenn Sie die Artikel 800.994 (810, 811) oder 800.998 (820, 821, 826) nachbestellen.

Installation des Abluftkanals

Der Auslass des Motors hat einen Durchmesser von 150 mm. Es wird empfohlen, einen Abluftkanal mit einem Durchmesser von 150 mm daran anzuschließen. Reduzieren Sie den Durchmesser nicht. Für eine optimale Funktion der Dunstabzugshaube ist es wichtig, dass bei der Installation die folgenden Punkte beachtet werden.

Bei Verwendung eines runden Abluftkanals:

- Verwenden Sie glatte, nicht brennbare Rohre, deren Innendurchmesser dem Außendurchmesser vom Anschlussstutzen der Dunstabzugshaube entspricht. Ziehen Sie die flexiblen Kanäle maximal straff und schneiden Sie sie auf Länge ab.
- Verringern Sie nicht den Durchmesser des Abluftkanals. Hierdurch würde sich die Leistung verringern und der Lärmpegel entsprechend zunehmen.
- Beim Anschluss an einen kurzen Abluftkanal kann es wünschenswert sein, in dem Kanal ein Rückschlagklappe zu montieren, um Windeinfall zu verhindern.
- Benutzen Sie eine Schlauchklemme oder ein Aluminium-Klebeband zur Herstellung von luftdichten Verbindungen.
- Verwenden Sie bei einer Ableitung durch die Außenfassade das Außenmaergitter.

Bei Verwendung eines flachen Abluftkanals:

- Verwenden Sie flache Kanäle mit abgerundeten Ecken und Luftführungen in den Kurven. Diese Kanäle sind bei Novy erhältlich.

Allgemeine Informationen:

- Machen Sie den Kanal so kurz wie möglich und führen Sie die Abluft mit möglichst wenig Kurven nach draußen.
- Vermeiden Sie rechtwinklige Kurven. Nutzen Sie abgerundete Kurven, damit die Luftströmung möglichst nicht behindert wird.
- Die Verwendung eines flexiblen Abluftschlauchs sollte auf ein Minimum begrenzt werden. Er sollte ausschließlich für leine Überbrückungen verwendet werden, beispielsweise als Verbindung zwischen Ausblasstutzen und Abluftkanal.
- Verwenden Sie bei einer Ableitung über das Dach eine doppelwandige Dachdurchführung mit ausreichendem Durchlass.
- Niemals an einen Kanal zur Ableitung von Rauchgas anschließen.
- Für ausreichende Luftzufuhr sorgen. Die Zuführung von Frischluft kann erfolgen, indem man ein Fenster oder eine Außentür etwas öffnet oder ein Zuluftgitter anbringt.

ZUBEHÖR

Kit zum Abnehmen des Motors.

Diesen Kit enthält 2 Flansche und ein Kabel von 5 Meter. 810-811: Kit type 800994, 820-821-826: Kit type 800998.

Adapter zum Anschließen eines Flachkanals (820, 821, 826)

Mit dem Adapter wird der Motor separat montiert und Sie können direkt einen flachen Abluftkanal an die Deckeneinheit anschließen. Der Vorteil ist die niedrige Einbauhöhe (Artikelnr. 830052).

Flexibler flacher Abluftkanal

Bei Verwendung des Adapter (Artikelnummer 830.052) empfiehlt es sich, für den letzten Abschnitt zwischen dem flachen Abluftkanal und der Dunstabzugshaube einen flexiblen, flachen Abluftkanal (906.408, Länge 75 cm) zu verwenden, um die Installation leichter durchführen zu können.

Umluftbetrieb

Wenn Sie sich für die Umluftlösung entscheiden, können Sie bei Novy eine Umluftbox in verschiedenen Abmessungen bekommen, zum Beispiel Typ 830400 (Ausblasrost Edelstahl), Typ 831400 (weißer Ausblasrost) oder Typ 7900400 (Ausblasrost Edelstahl).

Verlängerungskabel

Wenn die Motoreinheit abgesetzt montiert wird, wird eventuell ein längeres Kabel zwischen der Deckeneinheit und dem Motor benötigt. Das Verlängerungskabel wird mit dem vorhandenen Kabel verbunden. Das Verlängerungskabel hat eine Länge von 5 Metern.

Anschluss für Fensterkontakt

Diese Dunstabzugshaube ist mit einem Anschluss für einen Fensterkontaktschalter ausgestattet. Wenn die Dunstabzugshaube gleichzeitig mit einem Heizgerät funktionieren soll, das Luft aus dem Raum benötigt, und wenn die erforderliche Frischluftzufuhr nur durch ein geöffnetes Fenster erfolgen kann, ist es möglich, einen Fensterkontaktschalter (nicht mitgeliefert) an die Dunstabzugshaube anzuschließen. Dadurch wird sichergestellt, dass die Haube nur dann funktioniert, wenn das Fenster geöffnet ist. Wenn das Fenster geschlossen ist, kann der Ventilator nicht eingeschaltet werden. Als Zubehör ist ein Fensterkontakt-Kabelsatz erhältlich (Artikelnummer 990.033). Mit dem Kabelset ist es möglich, eine Verbindung von der Steuerung der Dunstabzugshaube zu der Außenseite der Haube herzustellen. Anschließend kann ein Fensterkontaktschalter angeschlossen werden (nicht mitgeliefert).

Weiteres Zubehör

Artikelnummern von diversen Zubehörteilen:

- Schlauchklemme Einstellbereich Ø 60-215 mm
- Aluminium-Klebeband, Rolle à 50 m
- Aluminiumdivisie Außenmauergitter Ø 150 mm
- Rückschlagklappe Ø 150 mm
- Edelstahlreiniger: Pflegemittel zum Reinigen von Edelstahl



Änderungen und Satz- oder Druckfehler vorbehalten, Juni 2017.

GENERAL INFORMATION

General

These are the mounting instructions for the Novy unit shown on the cover. The user manual is delivered separately with this unit. Carefully read these instructions before installing and commissioning this unit. It is recommended to have one or more qualified persons carry out the installation.

This manual makes use of a number of symbols. The meaning of these symbols are given below.

Symbol	Meaning	Action
	Indication	Explanation of an indication on the hood
	Warning	This symbol indicates an important tip or a dangerous situation.

Safety

Observe the following mounting and safety tips for mounting:

- The installation and electrical connection of the unit shall be carried out by an authorised expert.
- The manufacturer does not accept any responsibility for any damage resulting from faulty building in or connection.
- Carefully take the unit from the packaging and check it for damage before mounting.
- Do not mount the unit in case of any damage.
- Check if all mounting materials have been supplied using the drawings at page 2.
- The unit is intended for household use only (preparation of food) excluding any other domestic, commercial or industrial use.
- Safety can only be guaranteed if the unit is connected to an earth wire in accordance with the required regulations.
- Do not use an extension cord for connecting to the electricity grid.
- Replace defective or damaged parts only with original Novy parts.
- Replace a damaged power cable with an original Novy power cable.

Important before mounting

Page 2 of these mounting instructions show the mounting drawings. Observe the following mounting tips before starting the mounting activities:

- For easier mounting of the ceiling unit, it is recommended to do this with at least 2 persons.
- Make sure that the construction has sufficient load bearing capacity.
- Position the wall socket in such a way that it is behind the ceiling unit.
- The greater the distance between the hood and the hob, the less easily the cooking vapours will be absorbed by the hood. Therefore, respect the (recommended) mounting height.
- In order to ensure that the cooking vapours are optimally absorbed, the hood (construction) must cover the entire cooking surface. Centre the hood above the hob for optimum performance.
- For optimal performance, the hob must be larger than the exhaust hood (construction).

Exhaust or recirculation

Before starting any mounting activities, you must have made the choice if you are going to make an exhaust duct to the outside or if you are going to use the hood as a recirculation hood. In case of an exhaust duct to the outside, carefully read the section in these mounting instructions for installing the exhaust duct. If you choose for recirculation, Novy offers the exhaust box (see accessories).



InTouch

InTouch offers the option to control the Novy cooker hood from the Novy InTouch induction hotplate. The ceiling unit may, as a default, be combined with InTouch induction hotplates. Visit the website for the different models of induction hotplates with InTouch

INSTALLATION

Proceed following the mounting drawings on page 2.

- ① Make a build-in opening:
Type 810 / 811 – Cut-away 545 mm x 286 mm
Type 820 / 821 / 826 – Cut-away 845 mm x 286 mm

-  The built-in unit can be built into plates with a thickness of 18-35mm. Do not mount directly into gypsum board; always make sure there is reinforcement for the tightening of the mounting clamps.
-  Make sure there is a socket near the built-in unit, so that the power may, at all times, be removed from the unit.
-  The mounting height for a gas or induction cooking plate is min. 650 mm and max. 750 mm. The mounting height for a ceramic or electrical cooking plate is min. 600 mm and max. 750 mm.
- The built-in unit is to be mounted with the control on the right side of the user so the bottom plate is hinged away

from you and the filter can be easily taken out of the hood.

- Before mounting the built-in unit, a cut-away must be made in the mounting plate. It is recommended to finish the cut-away in a watertight way.

② **Changing the exhaust direction of the motor (if desired).**

Sideways:

- Open the bottom plate and remove the filter from the unit.
- Disconnect the cord that connects the motor to the unit.
- Loosen the 8 screws located next to the protective grid.
- Turn the motor with the exhaust into the desired position and screw the motor back on using the screws (810 - 811 : 6x. 820 - 821 - 826 : 8x).

Important, the device can only be installed with a forward/backward exhaust direction if the motor block is easily accessible during installation and removal of the device (e.g. if the device is installed in a cabinet). If applicable, follow the installation procedure for 'installation with forward/backward exhaust direction'.

③ **Changing the exhaust direction of the motor (if desired).**

Top:

Loosen the 8 screws on the motor cover. Turn the motor cover a quarter turn and place the motor cover back into the motor housing. Screw it back on again using the 8 screws.

- ## ④
- Connect the exhaust pipe to the motor using a tensioning strap. Put the plug into the socket. Push the built-in unit by the edges upward into the installation opening until you hear a firm click.

Do not press the bottom plate! Now the built-in unit is hanging.

Make sure the exhaust pipe is long enough to reconnect it after dismantling.

⑤ **Attach the built-in unit:**

- Carefully slide down the spotlight holder and then open the spotlight holder with a tilting movement.
- Manually tighten the clamping screws (a), which attaches the built-in unit in the mounting plate.
- Close the spotlight holder again.

Removing the unit:

The four clamping brackets must be fully loosened in order to be able to remove the built-in unit. The clamping brackets can fall on the table top or cooking plate when dismantling. Therefore protect the table top and the cooking plate.

Change direction of the blown air forwards/backwards (if required):

 The device can only be installed with a forward/backward exhaust direction if the motor block is easily accessible during and after the installation.

If applicable:

- Open the lower plate and remove the filter from the built-in unit. Remove the screws from the motor unit that are adjacent to the protective grill (810 - 811: 6x. 820 - 821 - 826: 8x). The motor unit is now disconnected.
- Install the device with the controller on the right side of the user.
- Point the outlet direction of the separate motor block to the left or the right on the casing.
- Connect the exhaust pipe to the motor using a tensioning strap. Ensure the exhaust tube is long enough to ensure there is sufficient length to rotate the motor so the discharge direction is to the front or to the rear and, in cases of assembly or dismantling, can be reconnected.
- Put the plug into the socket.
- Push the built-in unit upward into the installation opening by pressing against the edges until you hear a firm click. Do not press on the lower plate.
- After this, turn the motor with the exhaust direction forward or backward.
- Then tighten the 4 clamping screws by hand (fig. 5). Attention, do not tighten the screws with too much force in the plasterboard.
- Screw all parts back on. First the motor block, followed by the grease filter, and finally the lower plate. If there is a carbon filter present, this must be reinserted as well.

If you want to install Mini Pure'line with a remote motor, order reference 800.994 (810, 811) or 800.998 (820, 821, 826).

Install the exhaust duct

The motor outlet has a diameter of 150 mm. It is recommended to connect an exhaust duct with a diameter of 150 mm to this. A reducer is supplied with the hood. Only mount the reducer when using an exhaust duct with a diameter of 125 mm. For optimum performance of the hood it is important to pay attention to the following points.

Circular ducts:

- Use smooth, non-flammable pipes with an internal diameter that is equal to the external diameter of the connection nozzle of the hood. Maximally extend flexible ducts and cut them to size.
- Do not reduce the exhaust diameter. This will lower the capacity and raise the noise level.
- When connecting to a short exhaust duct, it may be required to mount a non-return valve in the duct to avoid wind blowing in.
- Use a hose clamp or aluminum tape for airtight connections.
- In case of an exhaust pipe through the wall, use a wall vent.

Flat duct:

- Use flat duct with rounded corners and with air deflectors. Available at Novy.

General information:

- Make the duct as short as possible and with as few as possible bends to the outside.
- Avoid square bends. Use rounded bends for proper air conduction.
- The use of flexible hosing must be kept to a minimum and only used to cover small distances, for example, as a connection between the outlet nozzle and the exhaust channel.
- In case of an exhaust pipe through the roof, use a double-walled roof passage with sufficient width.
- Never connect to a flue duct.
- Make sure that sufficient air is supplied. Fresh air can be supplied by slightly opening a window or an outside door or by installing an inlet grate.

ACCESSORIES

Installation kit for motors

For these models, the supplied motor can easily be remoted internally by means of an extra installation kit. This kit contains mounting materials, including a cable of 5m, to disconnect the motor and mount it at a suitable distance inside the house.

- 810 / 811: type 800994
- 820 / 821 / 826 : type 800998

Adapter for connecting flat ducts (only for the models 820 / 821 / 826)

The motor is mounted remotely by using the adapter and you are able to connect a flat duct directly to the ceiling unit. The advantage is the low build-in height (article number 830052).

Flexible flat exhaust channel

When using the adapter (article number 830.052) between the flat exhaust channel and the hood, it is advisable to use flexible flat drain duct (906.408 length 75 cm). This is to simplify installation.

Recirculation

If you choose for recirculation, Novy offers the exhaust box in different sizes:

- 810 / 811: exhaust box type 830400 (stainless steel exhaust grid), exhaust box type 831400 (white exhaust grid), or a recirculation kit without a exhaust box (811400).
- 820 / 821: exhaust box type 830400 (stainless steel exhaust grid), exhaust box type 831400 (white exhaust grid), or a recirculation kit without a exhaust box (820400).

Extension cable

When mounting the motor unit remotely, it may be desirable to mount a longer cable between the ceiling unit and the motor. The extension cable is connected to the existing cable. The extension cable has a length of 5 m.

Connection for window contact

This hood is equipped with a connection for a contact window switch. If the hood is to work simultaneously with a heating appliance that pulls air from the room, and if the required supply of fresh air can only be through an open window, it is possible to connect a window contact switch (not included) to the hood. This ensures that the hood only works if the window is open. If the window is closed, the fan can not be switched on. A window contact cable set is available as an accessory (part number 990.033). Using the cable set, it is possible to make a connection between the hood controller to the outside of the hood. A window contact switch can then be connected (not included).

Various accessories

- Clamp Ø60-215 mm 906291
- Aluminium tape (per 50 m) 906292
- Aluminium wall vent for outlet Ø150mm 906178
- Mechanical wall vent Ø150mm 906419
- One-way valve Ø150mm 906432
- Stainless steel cleaner 906060

Characteristics of the product on condition of changes or printing errors, June 2017.

NOVY nv behoudt zich het recht voor te allen tijde en zonder voorbehoud de constructie en de prijzen van haar producten te wijzigen.

NOVY SA se réserve le droit de modifier en tout temps et sans préavis la construction et les prix de ses produits.

Die NOVY AG behält sich das Recht vor, zu jeder Zeit und ohne Vorbehalt die Konstruktion und die Preise ihrer Produkte zu ändern.

NOVY nv reserves the right to change the construction and prices of its products at all times and without notice.

NOVY nv
Noordlaan 6
B - 8520 KUURNE
Tel. 056/36.51.00 - Fax 056/35.32.51
E-mail : novy@novy.be
<http://www.novy.be>

France: Tél: 0320.940662
Deutschland und Österreich: Tel: +49 (0)511.54.20.771
Nederland: Tel.: +31 (0)88-0119110