

MAATWERKBLADEN

2025







TOP  
LAMINATE

DECOR  
TOP

TOP  
CORE

FENIX

EVORA  
QSTONE

COSMO●LITE

OBSIDIANA

EVORA  
GRANITE

EVORA  
CERAMICS

DEKTON

CORIAN

INOX

SOLID  
WOOD

GLASS

GLASS

**PITT**  
2005

ALGEMEEN

1

TOPLAMINATE

2

DECORTOP

3

TOPCORE

4

FENIX

5

EVORA QSTONE

6

COSMOLITE

7

OBSIDIANA

8

EVORA GRANITE

9

EVORA CERAMICS

10

DEKTON

11

CORIAN

12

INOX

13

SOLID WOOD

14

GLASS

15

ALUSPLASH

16

SPOELBAKKEN

17

WASTAFELS EN  
WASTAFELBLADEN

18

PITT COOKING

19

LOSSE ARTIKELEN

20

FRAMES

21

DIENSTEN EN SERVICE

22

# INHOUD

## maatwerkbladen 2025

---

### Algemene informatie

- 1.8 Dekker Zevenhuizen
- 1.9 Keukentrends
- 1.10 Contactinformatie
- 1.13 Online diensten en verkoopondersteuning
- 1.14 Materialenindex
- 1.15 Duurzaam maatwerk

### Productinformatie

- 1.18 TopLaminate, DecorTop, Fenix 0.9
- 1.20 TopCore, Fenix 10
- 1.22 Evora Qstone, Cosmolite, Obsidiana, Evora Compact Granite
- 1.26 Evora Ceramics, Dekton
- 1.28 Corian
- 1.29 Inox
- 1.30 Solid Wood
- 1.31 Glass
- 1.32 AluSplash
- 1.33 Frames en algemene aandachtspunten
- 1.34 Spoelbakken

### Bestelinformatie

- 1.38 Algemeen, bestelsystemen en orderwijzigingen
- 1.39 Maatvoering
- 1.40 Hoekverbindingen en vorkkoppelingen
- 1.44 Matchende patronen en kleurverschillen
- 1.46 Ondersteuning en versteving
- 1.50 Ondersteuning en afwerking onderzijde
- 1.52 Spoelbakken
- 1.54 Achterwanden
- 1.55 Stollen
- 1.56 Wandplanken
- 1.58 Ordes
- 1.60 Handleidingen en monteurscursussen

### Onderhoud

- 1.62 Algemeen
- 1.63 TopLaminate, DecorTop, TopCore en Fenix
- 1.64 Evora Qstone, Cosmolite, Obsidiana, Evora Compact Granite, Evora Ceramics, Dekton
- 1.66 Corian, Inox, Solid Wood
- 1.69 Glass, AluSplash
- 1.70 Spoelbakken
  
- 1.72 Service, garantie en retourname
- 1.74 Duurzaam Dekker

**TopLaminate**

- 2.3 Kleurenoverzicht
- 2.13 Speciale achterwandkleuren
- 2.17 Duurzame keuze met Greengridz

**Greengridz**

- 2.18 Greengridz waterkering
- 2.20 Greengridz recht
- 2.21 Greengridz recht hoekverbindingen
- 2.22 Greengridz recht randafwerkingen
- 2.23 Greengridz recht extra bewerkingen

**Multiplex**

- 2.24 AMWD 32
- 2.25 AMWD extra bewerkingen
- 2.26 RM (recht multiplex)
- 2.27 RM hoekverbindingen
- 2.28 RM randafwerkingen
- 2.29 RM extra bewerkingen

**Spaanplaat**

- 2.30 RS (recht spaanplaat)
- 2.31 RS extra bewerkingen

**Achterwanden**

- 2.32 Achterwanden
- 2.33 Achterwanden - extra bewerkingen en profielen
- 2.34 Greengridz wandplanken

**Stollenwanden**

- 2.36 Greengridz stollenwanden
- 2.39 Multiplex stollenwanden

**DecorTop**

- 3.3 Kleurenoverzicht
- 3.9 Duurzame keuze met Greengridz

**Greengridz**

- 3.10 Greengridz
- 3.11 Greengridz hoekverbindingen
- 3.12 Randafwerkingen
- 3.13 Greengridz extra bewerkingen

**Multiplex**

- 3.14 RM (recht multiplex)
- 3.15 RM hoekverbindingen en randafwerkingen
- 3.16 RM extra bewerkingen

**Spaanplaat**

- 3.17 RS (recht spaanplaat)
- 3.18 RS randafwerkingen
- 3.19 RS extra bewerkingen

**Achterwanden**

- 3.20 Achterwanden
- 3.21 Greengridz wandplanken

**Stollenwanden**

- 3.22 Greengridz stollenwanden
- 3.25 Multiplex stollenwanden

**TopCore**

- 4.3 Kleurenoverzicht
- 4.8 Basismateriaal
- 4.9 Randafwerkingen en extra bewerkingen
- 4.10 Achterwanden, tegelplinten en vensterbanken
- 4.11 Afwerkingen, extra bewerkingen en wandplanken
- 4.12 Stollenwanden



**Evora Ceramics**

- 10.3 Kleurenoverzicht
- 10.14 Basismateriaal
- 10.15 Randafwerkingen
- 10.16 Uitsparingen en extra bewerkingen
- 10.17 Achterwanden, tegelplinten en vensterbanken
- 10.18 Bewerkingen en wandplanken
- 10.19 Stollenwanden

**Dekton**

- 11.3 Kleurenoverzicht

**8 mm**

- 11.10 Basismateriaal 8 mm
- 11.11 Randafwerkingen, uitsparingen en extra bewerkingen
- 11.12 Uitsparingen en extra bewerkingen

**12 mm**

- 11.13 Basismateriaal 12 mm
- 11.14 Randafwerkingen, uitsparingen en extra bewerkingen
- 11.15 Achterwanden, tegelplinten en vensterbanken
- 11.16 Bewerkingen en wandplanken
- 11.17 Stollenwanden

**Corian**

- 12.3 Kleurenoverzicht
- 12.6 Basismateriaal
- 12.7 Randafwerkingen
- 12.8 Uitsparingen en extra bewerkingen
- 12.9 Achterwanden
- 12.10 Bewerkingen en wandplanken
- 12.10 Stollenwanden

**Inox**

- 13.3 Kleurenoverzicht
- 13.5 Basismateriaal 1,2 mm
- 13.6 Uitsparingen en extra bewerkingen
- 13.7 Basismateriaal 4 mm
- 13.8 Uitsparingen en extra bewerkingen
- 13.9 Achterwanden, tegelplinten en vensterbanken
- 13.10 Bewerkingen en stollenwanden

**Solid Wood**

- 14.3 Kleurenoverzicht

**30 mm**

- 14.6 Basismateriaal
- 14.7 Randafwerkingen
- 14.8 Uitsparingen en extra bewerkingen

**40 mm**

- 14.9 Basismateriaal
- 14.10 Randafwerkingen
- 14.11 Uitsparingen en extra bewerkingen
- 14.12 Stollenwanden

**Glass**

- 15.3 Kleurenoverzicht
- 15.4 Structurenoverzicht
- 15.6 Basismateriaal
- 15.7 Uitsparingen en extra bewerkingen
- 15.8 Achterwanden 6 mm
- 15.9 Randafwerkingen
- 15.10 Standaard achterwanden

**Alusplash**

- 16.3 Kleurenoverzicht
- 16.8 Maatwerk achterwanden
- 16.9 Losse afwerkprofielen
- 16.10 Extra bewerkingen en standaard panelen
- 16.11 Standaard panelen

**Spoelbakken**

17.3 Overzicht

**Lanesto rvs**

17.4 Lugano  
 17.8 Victoria  
 17.9 Orta  
 17.13 Giro  
 17.22 Destra  
 17.32 Como  
 17.34 Maggiore  
 17.38 Nordic

**Lanesto pvd**

17.42 Urban

**Lanesto overige materialen**

17.84 Lyse  
 17.86 Sogne 2.0  
 17.88 Corian  
 17.91 Fenix

**Lanesto steen**

17.92 Stone  
 17.98 Idro  
 17.106 Tegelspoelbakken

**TopZero**

17.108 Global

**Reginox**

17.116 Rvs spoelbakken

**Franke**

17.135 Rvs spoelbakken  
 17.142 Fragranite spoelbakken  
 17.145 Tectonite spoelbakken  
  
 17.146 Losse onderdelen en accessoires

**Maatwerk wastafels**

18.5 Productinformatie  
 18.6 Voorbeeld modellen | wastafels met bak  
 18.8 Voorbeeld modellen | afdekbladen  
 18.10 Inclinata  
 18.11 Discendente  
 18.12 Spiovente  
 18.13 Venturo  
 18.14 Squadro  
 18.15 Piazza  
 18.16 Doppio Dietro  
 18.17 Doppio Lato

**Waskommen**

18.19 Vanity | vlakinbouw  
 18.19 Vanity | opbouw  
 18.19 Keramiek | opbouw  
 18.19 Solid marmo | opbouw

**Wastafelbladen**

18.26 Corian  
 18.28 Toebehoren

**PITT-cooking**

19.3 Productinformatie  
 19.6 Outdoor / Assortiment  
 19.7 1-PITT modules  
 19.11 2-PITTs modules  
 19.16 3-PITTs modules  
 19.20 4-PITTs modules  
 19.23 5-PITTs modules  
 19.26 6-PITTs modules  
 19.27 Accessoires

### Losse artikelen

- 20.2 Los kunststof en randafwerkingen
- 20.3 Voorraadlengten
- 20.4 Hoekverbindingssets, stelplaatje en kraangatbussen
- 20.5 Profielen en reparatiepakket

### Frames

- 21.2 Aansluitende bardelen op maat
- 21.10 Tafelonderstellen op maat
- 21.14 Bestelformulier

### Diensten en service

#### Diensten

- 22.2 Mallen
- 22.3 Checklist houten mal opmeten
- 22.4 Zelfplaatsing

#### Service

- 22.5 Proces
- 22.6 Servicewijzer - beschadiging
- 22.7 Servicewijzer - werkbladen
- 22.8 Servicewijzer - spoelbakken
- 22.9 Informatie en tarieven
- 22.10 Formulier serviceaanvraag
- 22.11 Overzicht onderhoudsmiddelen



# DEKKER ZEVENHUIZEN

since 1930

Als onafhankelijk familiebedrijf bouwen we bij Dekker Zevenhuizen sinds 1930 aan gezonde economische groei op basis van onze kernwaarden. Wij staan voor eerlijkheid en openheid. Naar u als onze gewaardeerde dealer, maar ook naar onze medewerkers, leveranciers en de wereld om ons heen. Voor nu en in de toekomst. Daarom zetten we in op innovatie en duurzaamheid. Dit ziet u terug in onze producten. Ze zijn mooi en duurzaam, en bieden volop gebruiksgemak. Ook kiezen we voor leveranciers die onze waarden naleven en delen. We voelen ons medeverantwoordelijk voor het welzijn van onze klanten, medewerkers, consumenten en onze leefomgeving.

Onze planeet beschermen, zonder dat u hiervoor een hogere prijs betaalt. Dat realiseren we door een lange levensduur te creëren, producten te hergebruiken en zo min mogelijk in het afval te laten belanden. Voor ons, maar vooral voor onze aarde, is er geen andere keuze dan deze weg te volgen.

## Duurzaam design

Samen met u willen we het verschil maken. Met exclusieve en duurzame producten en merken. Door te luisteren naar u en op basis hiervan continu te verbeteren. En met een zeer ruim assortiment - van maatwerk keukenbladen, wastafels en achterwanden tot spoelbakken, kranen en accessoires.

## Laminaat

Dekker staat in binnen- en buitenland bekend om zijn unieke laminaatproductie. Veel materialen en kleuren zijn exclusief bij Dekker verkrijgbaar, waardoor u onderscheidende producten kunt aanbieden. Behalve het betaalbare TopLaminate hebben we ook DecorTop met zijn unieke kleuren en structuren, het compacte TopCore en smart material Fenix in het assortiment. In TopLaminate, DecorTop en Fenix hebben we bovendien een 'groene' uitvoering: Greengridz. Greengridz is duurzamer, heeft betere functionele eigenschappen én is voordeliger dan traditioneel multiplex.

## Steen en overige werkbladen

Voor de stenen werkbladen heeft Dekker de modernste state-of-the-artproductie van Europa. We stellen exclusieve en duurzame steencollecties samen. De totale collecties omvatten innovatieve kleuren en structuren, zoals de prachtige beton- en natuursteenvariëaties in composietsteen en keramiek.

Daarnaast biedt Dekker nog tal van andere materialen zoals Evora Compact Granite, Solid Wood, Glass, Inox, Dekton en Corian. De nieuw in 2024 geïntroduceerde materialen Cosmolite en Obsidiana zijn gemaakt van waste en zijn bovendien recyclebaar. Een 100% duurzame keuze.

## Kranen en keukenaccessoires

Naast een breed assortiment maatwerkbladen heeft Dekker ook een grote collectie keukenaccessoires. Onder de eigen merken Lanesto en Selsiuz bieden we een toegankelijke lijn van (alles-in-eeen)kranen, spoelbakken en verlichting die zich kenmerken door een mooi design en een goede prijs-kwaliteitverhouding.

## Maatwerk voor de badkamer

Dekker biedt een uniek assortiment maatwerk wastafels, -wastafelbladen, badkamerkranen, douchesystemen en keramisch sanitair. De maatwerk wastafels onderscheiden zich door hun design en strakke afwerking. Uniek is de productie van wastafels en wastafelbladen naar eigen ontwerp. Maatwerk wastafels in composietsteen, keramiek, Dekton en Corian: alles is mogelijk.

## Onderscheidend

Dekker heeft niet alleen een compleet assortiment, maar is als marktleider ook trendsetter. We signaleren ontwikkelingen in de branche om vervolgens producten en kleuren te brengen die niet alleen up-to-date en onderscheidend zijn, maar ook zijn afgestemd op de markt. Tel het innovatieve vermogen, de hoogwaardige steen- en laminaatproductie en de geavanceerde fabrieken op bij verregaande service en klantgerichtheid, en u krijgt een totaalleverancier die u van ontwerp tot aftersales ontzorgt.



# KEUKENTRENDS

## 2025

### Sculpture Club

In de trend Sculpture Club voelt de keuken holistisch en kunstzinnig aan, maar de optimale functionaliteit wordt nooit uit het oog verloren. De open keuken verspreidt zich steeds meer over het totale interieur en de materialenmix wordt meer divers - al is er duidelijk een basis van naturellen. Het resultaat is een zachte, luxe, sensuele energie en sfeer.

Een goed voorbeeld van natuurlijke materialen zie je terug in de nieuwe kleur TopLaminate Stonehenge met schakeringen van natuurlijke kleuren zoals beige, grijs, zand en zacht geel. Ook de nieuwe TopCore kleuren Gracia en Evora Qstone Covello passen naadloos in deze trend!

### Raw Luxury

In de Raw Luxury keuken is de basis stoer, natuurlijk en architectonisch. Er ontstaat een nieuw soort industrieel, high-end gevoel waarin hergebruik en duurzame materialen een belangrijke rol spelen. De focus ligt daarbij op een combinatie van hout, beton, steen

en metaal. Maatwerk interieuritems, ambachtelijke accessoires en high-tech apparatuur geven de rauwe sfeer meer diepte.

Een goed voorbeeld van high-tech en natuurlijke materialen is het keukenblad Evora Ceramics Abraxas. Het keukenblad heeft veel kleurschakeringen en -patronen, en heeft een mooie natuurlijke textuur die voelbaar is. Hier is het maatwerkblad gecombineerd met een achterwand die de looks van verweerd metaal heeft.

### Dekker en de trends

Elk jaar worden de trends vastgesteld door Dekker. Op basis daarvan worden de nieuwe kleuren bepaald voor de maatwerkbladen. Ook zijn er prachtige maatwerk wastafels verkrijgbaar en een uitgebreide collectie kranen en accessoires.

In het Dekker Trend Centre (DTC) kunt u de laatste trends, kleuren en materialen bekijken. Maak een afspraak met uw accountmanager voor een rondleiding. [www.dekkertrendcentre.com](http://www.dekkertrendcentre.com)

SCULPTURE CLUB



RAW LUXURY



# CONTACTINFORMATIE

## België

---

### OUREA BV

**Kantoor- en postadres**

Krielhoek 46A  
9420 Erpe-Mere  
België

**Algemeen telefoonnummer**

Telefoonnummer: +32 53 220 220

**Algemeen e-mailadres**

E-mailadres: [sales@oureakitchenware.be](mailto:sales@oureakitchenware.be)

---

**BUITENDIENST****Sara Van der borght**

Accountmanager - rayon west  
Tel.: +32 498 653 787  
[sara.vanderborght@oureakitchenware.be](mailto:sara.vanderborght@oureakitchenware.be)

**Jasper Geerts**

Accountmanager - rayon oost  
Tel.: +32 473 960 800  
[jasper.geerts@oureakitchenware.be](mailto:jasper.geerts@oureakitchenware.be)

**BINNENDIENST****Remco Sjouke**

Binnendienst  
Tel.: +32 53 220 220  
[dekker@oureakitchenware.be](mailto:dekker@oureakitchenware.be)



# ONLINE DIENSTEN

## en verkoopondersteuning

### Website

Met onze websites [www.dekkerzevenhuizen.nl](http://www.dekkerzevenhuizen.nl) en [www.selsiuz.com](http://www.selsiuz.com) willen wij u zo veel mogelijk ondersteunen. Daarom zijn de sites gericht op de consument. We verstrekken er onze gezamenlijke klant alle gegevens die hij nodig heeft om zich te oriënteren op zijn keuken, badkamer of interieur. Via de button Dealers bent u vindbaar voor verder advies. Daarnaast kan de consument ook zelf onderdelen bestellen voor Lanesto-accessoires.

### Magazine en nieuws

Om u op de hoogte te houden van de ontwikkelingen in trends, producten en noviteiten, geeft Dekker periodiek het magazine 'JOUW keuken' uit. Voor de verkopers is er ook een dealerbijlage met een overzicht van specifieke productupdates en bestelinformatie. Regelmatig wordt ook een digitale nieuwsbrief verstuurd. U kunt zich hiervoor aanmelden door een email te sturen naar [i.jongeneel@dznet.nl](mailto:i.jongeneel@dznet.nl)

### Catalogus

Dekker geeft ieder jaar een nieuwe maatwerk en accessoires catalogus uit, welke u als klant automatisch ontvangt. Dit jaar vindt u zowel informatie voor de keuken als badkamer in onze maatwerk catalogus. U kunt de catalogi ook online raadplegen op [www.dekkerzevenhuizen.nl/klantportaal](http://www.dekkerzevenhuizen.nl/klantportaal).

**Prijswijzigingen en druk- en zetfouten zijn voorbehouden en verplichten ons niet tot levering.**

### Luxe displays met monsterstukken

Om uw klant goed te informeren en te inspireren en verwachtingen optimaal te managen verzorgen wij monsters van alle kleuren in de verschillende materialen. Daarnaast verzorgen wij diverse POS-materialen voor extra instore promotie. Informeert u naar de voorwaarden bij uw accountmanager. Om te controleren of uw collectie compleet is, heeft Dekker per materiaal checklists opgesteld. Deze checklists vindt u op [www.dekkerzevenhuizen.nl/checklist](http://www.dekkerzevenhuizen.nl/checklist).

### Samples voor uw klant

Uw klant kan via de website [www.dekkerzevenhuizen.nl](http://www.dekkerzevenhuizen.nl) zelf kleine samples aanvragen van alle materialen. De klant betaalt daarvoor alleen de verzendkosten (€ 6,95 incl. btw); de samples zelf zijn gratis.

### Beeldenbank

Als u een folder of advertentie wilt maken waarin u producten van Dekker laat zien, kunt u gratis gebruikmaken van ons beeldmateriaal. U vraagt dit aan via [marketing@dznet.nl](mailto:marketing@dznet.nl).

### Dekker Trend Centre

De Dekker Trend Centres in Zevenhuizen (NL) en Löhne (DE) zijn experience centres waar u het hele jaar door de laatste ontwikkelingen op het gebied van keukens kunt bekijken. U vindt hier de nieuwste trends, monsters van alle kleuren en veel expressieve kleuren op groot formaat voor maatwerk keukenbladen en wastafels, kokendwaterkranen en andere accessoires.

### Op afspraak geopend

Wilt u een bezoek brengen aan het Dekker Trend Centre? Wij zijn tijdens kantooruren, op afspraak, geopend. Maak direct een afspraak via uw contactpersoon. Uw klanten (consumenten) zijn ook welkom om maatwerk materialen, kleuren en keukenaccessoires te bekijken. Zij kunnen een afspraak plannen via: [www.dekkertrendcentre.com](http://www.dekkertrendcentre.com).

#### Catalogi downloaden:

[www.dekkerzevenhuizen.nl/klantportaal](http://www.dekkerzevenhuizen.nl/klantportaal)

#### Checklist kleurmonsters:

[www.dekkerzevenhuizen.nl/checklist](http://www.dekkerzevenhuizen.nl/checklist)

# MATERIAAL

## eigenschappen

### Materialenindex

Elk materiaal heeft zijn eigen kenmerkende eigenschappen. Hoe kunt u uw klant een overzicht geven van alle mogelijkheden? Hem inspireren, méér bieden – en goed adviseren? In de materialenindex ziet uw klant in één oogopslag de voordelen van de materialen, en hun prijsklasse. Bovenaan staat het toegankelijke TopLaminate®, onderaan materialen zoals Corian en Glass. Zo kunt u samen met uw klant het blad afstemmen op zijn smaak, het gebruik en zijn budget.



The mark of responsible forestry

Uitsluitend producten als zodanig geduid zijn FSC®-gecertificeerd

KEUKENWERKBLADEN MATERIAALEIGENSCHAPPEN		ONDERHOUDS-VRIENDELIJK	LEVENS-DUUR	KRAS-BESTENDIG	HITTE-BESTENDIG	CHIP-VAST	Prijsindex oplopend
#	TopLaminate®	■■■■□	■■■□□	■■□□□	■■□□□	■■■■■	100
#	DecorTop®	■■■□□	■■■□□	■■□□□	■■□□□	■■■■■	
	TopCore®	■■■□□	■■■□□	■■□□□	■■■□□	■■■■■	
	Composietsteen	■■■□□	■■■■■	■■■□□	■■■□□	■■■□□	
	Obsidiana	■■■□□	■■■■■	■■■□□	■■■□□	■■■□□	
	Cosmolite®	■■■□□	■■■■■	■■■□□	■■■□□	■■■□□	
	Graniet	■■■□□	■■■■■	■■■□□	■■■□□	■■■□□	
#	FENIX®	■■■□□	■■■■■	■■□□□	■■■□□	■■■■■	
	Keramik	■■■□□	■■■■■	■■■□□	■■■□□	■■■□□	150
	Massief Hout	■■□□□	■■■□□	■■□□□	■■□□□	■■■■■	
	Inox	■■■■■	■■■■■	■■□□□	■■■■■	■■■■■	
	Corian®	■■■□□	■■■■■	■■□□□	■■■□□	■■■■■	
	Glas	■■■□□	■■■■■	■■■□□	■■■■■	■■■□□	200

De eigenschappen van Dekton zijn te vergelijken met die van Evora Ceramics.

# Deze keukenbladen kunnen met het duurzame Greengridz gemaakt worden. Voor Greengridz zijn minder grondstoffen nodig en bij de productie ligt de CO<sub>2</sub>-uitstoot 60% lager.

Cosmolite en Obsidiana hebben dezelfde eigenschappen als composietsteen maar zijn van 100% afval gemaakt en volledig recyclebaar.

[www.dekkerzevenhuizen.nl](http://www.dekkerzevenhuizen.nl)

**DEKKER**

# DUURZAAM

## maatwerk

Zijn de kwaliteit, de prijs én het milieu belangrijke aspecten voor de consument bij de aanschaf van een keukenblad? Dan kunt u terecht bij Dekker. Milieuvriendelijker produceren is op verschillende manieren te bereiken; denk aan hergebruik van producten, produceren met minder materiaal en/of energie en/of afval scheiden (zodat dit recyclebaar wordt).

Naast duurzaamheid spelen esthetiek en functionele eigenschappen natuurlijk nog steeds een belangrijke rol in de keuze van de consument. Samen met onze leveranciers ontwikkelen en innoveren we continu waardoor duurzame materialen steeds mooier worden!

### Optie 1: Minder materiaal gebruiken

Stop met onnodig natuurlijk materiaal gebruiken en maak het dunner.

- > Waarom dikke platen gebruiken als je met dunne platen hetzelfde resultaat bereikt?
- > Niet alleen 60% materiaalbesparing, maar ook grote besparingen in transport en veel makkelijker te installeren door een veel lager gewicht.
- > Voorbeeld; Evora Qstone wordt standaard onderlijmd met het duurzame Greengridz.

### Optie 2: maatwerkbladen van afval

Mooie, gerecyclede materialen gebruiken met functioneel dezelfde hoogwaardige eigenschappen.

- > Waarom nieuwe mineralen gebruiken als grondstof, als er ook geschikte, mooie gerecyclede materialen zijn, zoals door consumenten gebruikt glas of steenafval?
- > Samen met bindhars en kleurpigmenten ontstaan er mooie platen die ook nog eens 100% recyclebaar zijn.
- > Voorbeeld: Obsidiana en Cosmolite®

Deze nieuwe materialen krijgen vervolgens een Greengridz onderlijming, zodat de voordelen omschreven bij optie 1 ook voor deze materialen gelden.

### Optie 3: Lichtgewicht panelen

Als er minder grondstoffen nodig zijn voor de productie en daarbij het keukenblad ook nog eens licht van gewicht is heeft dat vele voordelen.

- > Waarom zwaar multiplex gebruiken als je met een lichtgewicht paneel hetzelfde resultaat bereikt?
- > Er zijn minder grondstoffen nodig en omdat het paneel licht van gewicht is, is er minder brandstof nodig om het te vervoeren.
- > Voorbeeld: Greengridz afgewerkt met HPL



#### Obsidiana

- > Geproduceerd van glasafval
- > 100% recyclebaar



#### Cosmolite

- > Geproduceerd van industrieel afval
- > 100% recyclebaar

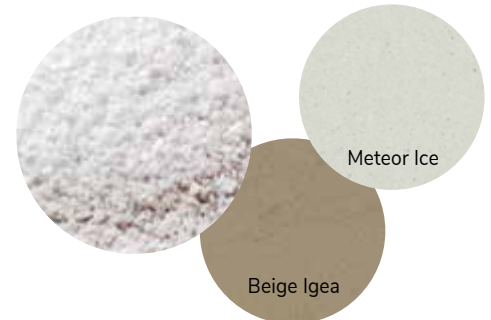

#### Greengridz

- > lichtgewicht paneel
- > minder grondstoffen nodig

# DUURZAAM

## Greengridz voordelen

### De voordelen van Greengridz ten opzichte van multiplex

- > Duurzaam
- > Beter bestand tegen stoten
- > Beter bestand tegen water
- > Stabieler (trekt minder snel krom) en lichter
- > Voordeliger (ook in stollen)
- > Leverbaar in 25, 32, 38, 50, 60, 80 mm dik
- > Afwerking met TopLaminate, DecorTop en Fenix 0.9

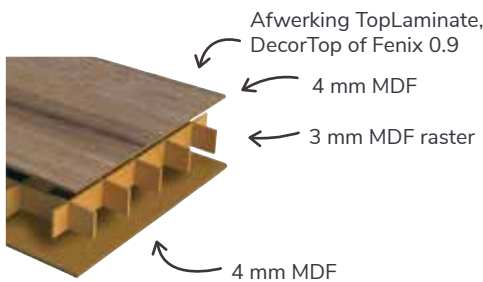

#### FSC-gecertificeerd

Greengridz® draagt het FSC-keurmerk. U heeft dus de garantie dat het hout afkomstig is uit goed beheerde bossen.



#### Ecologische voetafdruk

Voor de productie van Greengridz® zijn minder grondstoffen nodig dan voor die van traditionele plaatmaterialen.



#### Biologisch afbreekbaar

Het plaatmateriaal is volledig biologisch afbreekbaar.



#### Licht van gewicht

Met zijn 11 kilo per vierkante meter (40mm dikte) vereenvoudigt Greengridz® de montage – en dat past weer binnen het arbobeleid



#### Nordic Swan - gecertificeerd

Greengridz® voldoet aan de strenge milieueisen van Nordic Swan in alle relevante fasen van de levenscyclus en draagt het Nordic Swan Ecolabel.

Drager vergelijking	Greengridz	Multiplex
Stootvast	+++	++
Vochtbestendig	+++	++
Lichtgewicht	+++	-
Stabiliteit	+++	+
Montagevriendelijk	+++	++
Hittebestendig	++	++
Krasvast	++	++
Duurzaam	++++	+
Bruto prijsstelling	+++	+



#### Recyclebaar

Greengridz® kan 100% worden hergebruikt.



#### Minder CO2-uitstoot

De platen worden sneller geperst, wat energie bespaart. Het persen gebeurt immers onder hoge temperaturen!



#### Zuinig qua transport

Omdat Greengridz® licht is, vraagt het transport minder brandstof, wat de CO2-uitstoot verder reduceert.



#### CARB2-gecertificeerd

Greengridz® voldoet aan de strenge normen van de California Air Resources Board (CARB). Dat betekent dat de emissie van formaldehyde binnen de vastgestelde grenzen blijft (namelijk minder dan 0,08 ppm).



#### EPD

Een EPD (Environmental Product Declaration) is een gedetailleerd rapport over de milieueffecten van een product gedurende zijn levenscyclus. Een EPD bevat gegevens over grondstoffen, energieverbruik, emissies en afvalproductie. Het doel is om transparantie te bieden en bedrijven en consumenten te helpen bij het maken van milieuverantwoorde keuzes. De EPD is beschikbaar op de site van MRPI. [www.mrpi.nl/epd/greengridz/](http://www.mrpi.nl/epd/greengridz/)



## MINDER GRONDSTOFFEN

er zijn minder grondstoffen nodig voor productie(1:3)

MULTIPLEX 75,30 (CO<sub>2</sub>)

GREENGRIDZ 15,91 (CO<sub>2</sub>)



## MINDER TRANSPORT

minder transport van grondstoffen nodig

### Transport CO<sub>2</sub> emission

MULTIPLEX 24,66 (CO<sub>2</sub>)

GREENGRIDZ 3,27 (CO<sub>2</sub>)

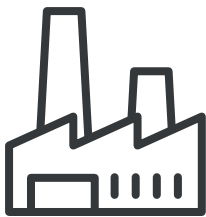

## MINDER ENERGIE

minder energie nodig voor productie dan met multiplex



RAPPORT: 74102311-CES/ECS 13-3543



## MINDER GEWICHT

minder transport nodig naar winkel/distributiecentrum



The mark of responsible forestry



## ECONOMISCHE KEUZE!

Het gewicht voordeel is ook zichtbaar in het transport naar de eindgebruiker.



De opbouw van de lichtgewicht constructie bestaat uit een gepatenteerd GRID systeem.

### Total CO<sub>2</sub> emission



MULTIPLEX 130,95 (CO<sub>2</sub>)

GREENGRIDZ 53,45 (CO<sub>2</sub>)



# PRODUCTINFORMATIE

## TopLaminate, DecorTop, Fenix 0.9



### TopLaminate, DecorTop en Fenix 0.9

#### Samenstelling TopLaminate

hpl (high pressure laminate): meerdere, met hars doordrenkte lagen kraftpapier die onder hoge druk zijn samengeperst.

#### Samenstelling DecorTop

1 mm hpl (high pressure laminate) met zwarte kern: meerdere, met hars doordrenkte lagen kraftpapier die onder hoge druk zijn samengeperst.

#### Samenstelling Fenix 0.9

0.9 mm hpl (high pressure laminate): meerdere, met hars doordrenkte lagen die onder hoge druk zijn samengeperst. De bovenste laag is het decorpapier, welke is voorzien van een nanotech toplaag. Deze zorgt ervoor dat het oppervlak zijde zacht aanvoelt en unieke eigenschappen kent.

#### Onderlijming

watervast verlijmd Greengridz, multiplex of spaanplaat

#### (max.) afmetingen TopLaminate

Multiplex en spaanplaat: 5100 x 600 mm en  
4000 x 1200 mm  
Greengridz: 5100 x 1200 mm  
(m.u.v. GPR80: 4000 x 1200 mm)

#### (max.) afmetingen DecorTop / Fenix 0.9

4000 x 1200 mm

#### Dikte

greengridz 25mm, 32mm, 38mm,  
50mm, 60mm, 80mm  
multiplex 25mm, 32mm, 38mm,  
50mm, 60mm, 98mm  
spaanplaat 38mm

#### Gewicht

greengridz 38 mm 11 kg/m<sup>2</sup>  
multiplex 38 mm 21 kg/m<sup>2</sup>  
spaanplaat 38 mm 25 kg/m<sup>2</sup>

#### Toepassingen

- > maatwerkbladen
- > achterwanden
- > stollenwanden

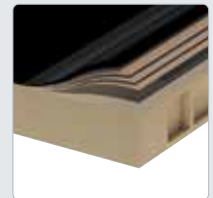
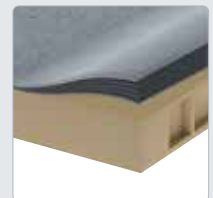

Alle materialen kunnen worden geleverd op basismateriaal naar keuze. Voor de voordelen van Greengridz zie pagina 1.16 en 1.17



## Voordelen

- > Grote keuze in kleuren, randafwerkingen en structuren
- > Door het extra dikke laminaat heeft DecorTop een natuurgetrouw oppervlak met diepe en grove structuur, terwijl Fenix een extreem mat uiterlijk heeft door de Nanotech finishing
- > Groot formaat dus nagenoeg onbeperkte mogelijkheden qua model en zelden naden in de lengterichting
- > Onderhoudsarm
- > Gunstige prijsstelling

FENIX  
09

### Specifieke voordelen

- > Speciale nanotechcoating
- > Soft touch
- > Thermisch herstel van oppervlakkige krasjes mogelijk
- > Antibacteriële eigenschappen
- > Extreem mat oppervlak
- > Fingerproof
- > Niet statisch

## Aandachtspunten

- > Snijd nooit direct op het keukenblad, gebruik altijd een snijplank om krassen te voorkomen.
- > Gebruik altijd een onderzetter bij hete objecten om (onherstelbare) schade te voorkomen
- > Bladen in donkere kleuren zijn niet krasgevoeliger dan andere bladen. Wel zijn eenmaal ontstane krassen sneller zichtbaar (krassen vallen niet onder de garantie).
- > Pas achter kookplaten achterwanden in dit materiaal toe i.c.m. een BP-Saver
- > Niet mogelijk in combinatie met Pitt Cooking
- > Door een combinatie van lichtinval en structuur kan er bij een hoekverbinding optisch kleurverschil ontstaan tussen de bladdelen. Dit is inherent aan het materiaal en geen reden tot reclamatie.

TOP  
LAMINATE

### Specifieke aandachtspunten

- > Alle speciale achterwand kleuren (alu- en rvs-achterwanden) zijn krasgevoelig (krassen vallen niet onder de garantie)

DECOR  
TOP

### Specifieke aandachtspunten

- > door de diepere oppervlaktestructuur vraagt het schoonmaken een intensievere en regelmatige aanpak

# PRODUCTINFORMATIE

## TopCore en Fenix 10



### TopCore en Fenix 10

#### Samenstelling TopCore

- > Meerdere met hars doordrenkte lagen kraftpapier die onder hoge druk en temperatuur zijn samengeperst tot een massief laminaat
- > De kern is zwart, behalve bij de kleuren in prijsgroep Premium (gekleurde kern)
- > De bovenste laag is het decorpapier met hars
- > Boven- en onderzijde in kleur

#### Samenstelling Fenix 10

- > Meerdere met hars doordrenkte lagen kraftpapier die onder hoge druk en temperatuur zijn samengeperst tot een massief laminaat
- > De kern is zwart behalve bij de kleuren in prijsgroep Premium, hier heeft de kern dezelfde kleur als het decorpapier
- > De bovenste laag is het decorpapier voorzien van een nanotech toplaag
- > De nanotech-toplaag zorgt ervoor dat het oppervlak zijdezacht aanvoelt en enkele unieke eigenschappen kent

#### Onderlijming

Topcore en Fenix 10 worden onderlijmd met Greengridzstroken. Deze stroken zijn licht van gewicht, zeer stijf, biologisch afbreekbaar en 100% recyclebaar.

#### (max.) afmetingen

4150 x 1500 mm  
4150 x 1250 mm (Angola)

#### Dikte

10 mm

#### Gewicht

27 kg/m<sup>2</sup> (op basis van een 40 mm opgedikt blad)

#### Toepassingen

- > maatwerkbladen
- > achterwanden
- > stollenwanden
- > vensterbanken

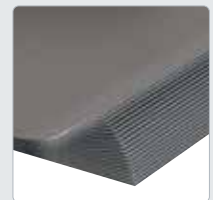
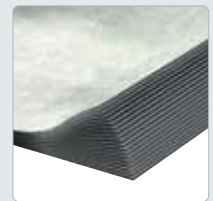

## Voordelen

- > Waterbestendig dankzij het gesloten oppervlak
- > Even krasvast en slijtbestendig als TopLaminate
- > Stevig en compact en daardoor nog stevaster dan TopLaminate
- > Patronen lopen door in de rand dankzij V-Groovetechniek\*\*
- > Hygiënisch en eenvoudig te reinigen
- > PITT cooking mogelijk

\*\*zie bestelinformatie, matchende patronen voor de uitzonderingen (pagina 1.45)



### Specifieke voordelen TopCore

- > Unieke kleuren en oppervlaktestructuren
- > (Eiland) werkbladen mogelijk in formaat > 3,5m zonder naad



### Specifieke voordelen Fenix 10

- > Speciale nanotechcoating
- > Soft touch
- > Thermisch herstel van oppervlakkige krasjes mogelijk
- > Antibacteriële eigenschappen
- > Extreem mat oppervlak
- > Fingerprintproof
- > Vormvast (ook bij temperatuurveranderingen)
- > Niet statisch

## Aandachtspunten

- > Snijd nooit direct op het keukenblad, gebruik altijd een snijplank om krassen te voorkomen.
- > Gebruik altijd een onderzetter bij hete objecten om (onherstelbare) schade te voorkomen
- > Bladen in donkere kleuren zijn niet krasgevoeliger dan andere bladen, maar eenmaal ontstane krassen zijn wel eerder zichtbaar (krassen vallen niet onder de garantie)
- > Het is mogelijk dat er soms een spikkel in een afwijkende kleur op uw werkblad voorkomt. Dit is inherent aan het materiaal en geen reden tot reclamatie.
- > Pas achter kookplaten achterwanden in dit materiaal toe i.c.m. een BP-Saver
- > Minimale bladlengte bij twee of meer aaneengesloten delen is 110 mm (i.v.m. de koppeling)



### Specifieke aandachtspunten TopCore

- > Bij de matte kleuren zijn vingerafdrukken en vet eerder zichtbaar
- > Donkere bladen met een grove structuur vertonen eerder vervuiling en vragen een regelmatige en intensievere reiniging.
- > Door een combinatie van lichtinval en structuur kan er bij een hoekverbinding optisch kleurverschil ontstaan tussen de bladdelen. Dit is inherent aan het materiaal en geen reden tot reclamatie.

# PRODUCTINFORMATIE

## Evora Qstone, Cosmolite, Obsidiana en



### Evora Qstone, Cosmolite, Obsidiana en Evora Compact Granite

#### Samenstelling Evora Qstone

- > Natuurlijke mineraalkorrels van verschillende grootte (tot 93%)
- > Bindhars gemaakt op biologische of polyester basis
- > Pigmenten
- > Mogelijke toevoegingen: granietgranulaat, glas, spiegeldeeltjes en kristobaliet

#### Samenstelling Cosmolite

- > Gerecyclede mineralen uit de steenindustrie van verschillende grootte
- > Bindhars gemaakt van 25% bio-based
- > Pigmenten

#### Samenstelling Obsidiana

- > Gerecycled glas van verschillende grootte
- > Bindhars op polyester basis
- > Pigmenten

#### Samenstelling Evora Compact Granite

Stollingsgesteente (bestaande uit mineralen, veldspaat en glimmer) ontstaan door afkoeling van magma dat zich door spleten en scheuren van de aardkorst heendringt.

#### Onderlijming

Evora Qstone, Cosmolite en Obsidiana worden onderlijmd met Greengridzstroken. Deze stroken zijn licht van gewicht, zeer stijf, biologisch afbreekbaar en 100% recyclebaar. Evora Compact Granite wordt volledig onderlijmd met een sandwichpaneel van magnesiumboard en PU schuim. Verstevigd met kokers van gerecycled kunststof.

#### (max.) afmetingen Evora Qstone

3000 x 1350 mm. Steeds meer kleuren zijn leverbaar in Jumbo formaat 3150 x 1350 mm of 3210 x 1510 mm

#### (max.) afmetingen Cosmolite

3000 x 1350 mm

#### (max.) afmetingen Obsidiana

3150 x 1510 mm

#### (max.) afmetingen Evora Compact Granite

2900 x 1350 mm

#### Dikte

12 mm

Evora Qstone: ook in 20mm

#### Gewicht

35 kg/m<sup>2</sup> (op basis van een 40 mm opgedikt blad)



# Evora Compact Granite

## Oppervlaktestructuur



**H** Honed: gezoet oppervlak met een matte uitstraling. Vet en vingerafdrukken zijn eerder zichtbaar.

**P** Polished: gepolijst oppervlak met een glanzende uitstraling

**V** Velvet: matte uitstraling met het onderhoudsgemak van een gepolijst blad. Bij donkere kleuren zullen vet en vingerafdrukken wel eerder zichtbaar zijn dan bij gepolijst.



**P** Polished: gepolijst oppervlak met een glanzende uitstraling

**G** Grain: matte uitstraling met het onderhoudsgemak van een gepolijst blad. Bij donkere kleuren zullen vet en vingerafdrukken wel eerder zichtbaar zijn dan bij gepolijst.



**P** Polished: gepolijst oppervlak met een glanzende uitstraling

**V** Velvet: matte uitstraling met het onderhoudsgemak van een gepolijst blad. Bij donkere kleuren zullen vet en vingerafdrukken wel eerder zichtbaar zijn dan bij gepolijst.



**A** Antique: ruw oppervlak met een grove uitstraling. Vet en vingerafdrukken zijn eerder zichtbaar.

**R** Riverwashed: ruw oppervlak met een matte en luxe uitstraling. Het ruwe oppervlak vraagt om een intensieve en regelmatige aanpak met schoonmaken en impregneren.

**L** Lapato: leather afwerking met een hogere glans op de hoger gelegen gedeeltes en een Honed uitstraling op de lagere gebieden. Blad vergt dezelfde aandacht als een Honed oppervlak.

**H** Honed: gezoet oppervlak met een matte uitstraling. Vet en vingerafdrukken zijn eerder zichtbaar.

**P** Polished: gepolijst oppervlak met een glanzende uitstraling

## Toepassingen

- > maatwerkbladen
- > achterwanden
- > stollenwanden
- > vensterbanken
- > maatwerkstafels (zie hoofdstuk 18)

## Bijzonderheden

Evora Compact Granite: bij enkele steensoorten zijn grotere afmetingen dan 2900 x 1350 mm mogelijk. Vraag uw contactpersoon bij de binnendienst naar de mogelijkheden.

# PRODUCTINFORMATIE

## Evora Qstone, Cosmolite, Obsidiana

### Voordelen

- › Natuurlijke uitstraling
- › Krasbestendiger dan werkbladen van veel andere materialen
- › Zeer hittebestendig: BP-saver voor achterwand niet nodig
- › PITT cooking mogelijk



### Specifieke voordelen

- › Hygiënisch en niet poreus: voedselresten trekken er niet in
- › Waterbestendig (hoeft niet geïmpregneerd te worden)
- › Onderhoudsvriendelijk
- › Patronen lopen door in de rand dankzij V-groove techniek\*\*
- › Cosmolite en Obsidiana zijn duurzame materialen en 100% recyclebaar

\*\*zie bestelinformatie, matchende patronen voor de uitzonderingen (pagina 1.45)



### Specifieke voordelen

- › Uniek (geen blad is hetzelfde) met robuuste uitstraling
- › Minder breukgevoelig dan standaard graniet door volledige onderlijming
- › Licht van gewicht door 12mm basismateriaal
- › Duurzamer door minder materiaalverbruik dan massief graniet

### Aandachtspunten

- › Stenen keukenbladen worden machinaal vervaardigd en bestaan voornamelijk uit natuurlijke (gerecyclede) grondstoffen. Natuurlijke mineralen of gerecycled glas of andere materialen vormen de basis aangevuld met hars en pigmenten. Voor alle materialen geldt dat er diverse putjes, gaatjes, oppervlaktekrasjes, aders, pigmentophopingen en/of structuurvariaties kunnen voorkomen. Deze zijn inherent aan het materiaal en geen reden tot reclamatie. Zie foto's volgende pagina.
- › Honed/Grain-varianten en Antique/Riverwashed afwerkingen zijn vlekgevoeliger door hun open structuur; met name donkere bladen lijken door lichtinval en omgevingskleuren niet egaal getint (bij lichte en gemêleerde tinten vrijwel geen hinder van). Deze zijn inherent aan het materiaal en geen reden tot reclamatie
- › Bij 20, 30, 40, 60, 80 en 100 mm hoge randafwerking (m.u.v.

- massieve bladen) is het blad standaard rondom opgedikt
- › Snijd nooit direct op het keukenblad, gebruik altijd een snijplank om krassen te voorkomen.
- › Gebruik altijd een onderzetter bij hete objecten om (onherstelbare) schade te voorkomen
- › Stenen spoelbakken kunnen na verloop van tijd verkleuren. Dit proces wordt versneld door een kokend waterkraan. Dit is geen reden tot reclamatie.



### Specifieke aandachtspunten Evora Qstone

- › Bladen in Evora Qstone kleur Easy Star hebben kleine putjes, gaatjes en/ of oppervlaktekrasjes door toevoeging van stukjes spiegel (voor schittering). De kleuren Argus, Hydra en Naga zijn geproduceerd met grotere (natuurlijke) granulaten. Dit kan resulteren in kleine verdiepingen/gaatjes. Dit is geen reden tot reclamatie.



### Specifieke aandachtspunten Evora Compact Granite

- › Graniet is een natuursteen. De platen worden gewonnen uit steengroeves over de gehele wereld en elke groeve heeft een eigen karakter. Bepaalde soorten hebben een grote natuurtekening. Kleur- en structuurverschillen ten opzichte van eerder geleverde delen of monsters zijn dan ook inherent aan natuursteen. Ook zijn grotere zichtbare natuurlijke kleurconcentraties mogelijk die op vlekken kunnen lijken. Deze zijn inherent aan het materiaal en geen reden tot reclamatie.
- › Bij alle randafwerkingen is het blad standaard volledig onderlijmd
- › Bladen worden standaard geïmpregneerd. Houdt de impregneer actief, door de meegeleverde carekit te gebruiken
- › Bladen in Evora Compact Granite kleur Titanium in beide afwerkingen, bestaan vanwege de geaderde structuur uit 2 x 6mm materiaal, wat zorgt voor extra versteviging. Dit is alleen zichtbaar op de kopse kanten bij 2F randafwerking.

# en Evora Compact Granite



Contaminatiespot: kleine vlek in een afwijkende kleur



Concentratiespot: opeenhoping van één van de basiskleuren

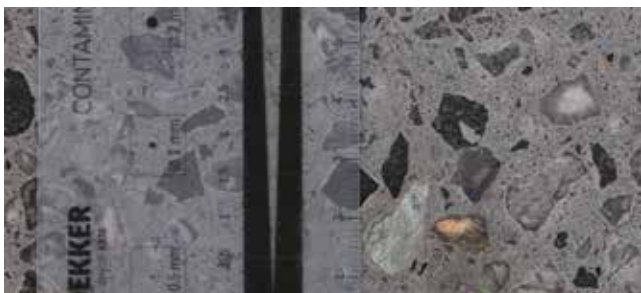

Oppervlakteverstoring: voelbare putjes en verstoringen in het oppervlak



Oppervlakteverstoring: voelbare verstoringen in het oppervlak, voornamelijk zichtbaar in strijklucht.



Werkblad Evora Qstone Rainy Dust, Spoelbak Lanesto Urban Patinated Brass

# PRODUCTINFORMATIE

## Evora Ceramics en Dekton



### Evora Ceramics, Dekton

#### Samenstelling

- > Natuurlijke materialen, aangevuld met pigmenten
- > Ultracompact geperst
- > Geen bindmiddelen

#### Onderlijming

Wordt volledig onderlijmd met een sandwichpaneel van magnesiumboard en PU schuim. Verstevigd met kokers van gerecycled kunststof. (m.u.v. 12 mm Dekton (massief))

#### (max.) afmetingen Evora Ceramics

3200 / 3190 x 1500 mm

#### (max.) afmetingen Dekton

3150 x 1400 mm

#### Dikte Evora Ceramics

6 mm

#### Dikte Dekton

8 mm / 12 mm (massief)

#### Gewicht Evora Ceramics

17 kg/m<sup>2</sup> (op basis van een 40 mm opgedikt blad)

#### Gewicht Dekton

25 kg/m<sup>2</sup> (op basis van een 40 mm opgedikt of massief 12 mm blad)

#### Oppervlaktestructuur



- Natuurlijke materialen, aangevuld met pigmenten
- Lux: verglaasd oppervlak met een hoogglans uitstraling
- Riverwashed: ruw oppervlak met een grove uitstraling. Vet en vingerafdrukken zijn eerder zichtbaar. Het ruwe oppervlak vraagt om een intensieve en regelmatige aanpak met schoonmaken.

Silk: gepolijst oppervlak met een zijdeglans uitstraling

Texto: leather afwerking met een hogere glans op de hoger gelegen gedeeltes en een Honed uitstraling op de lagere gebieden. Blad vergt dezelfde aandacht als een Honed oppervlak.

Velvet: matte uitstraling met het onderhoudsgemak van een gepolijst blad.

Bij donkere kleuren zullen vet en vingerafdrukken wel eerder zichtbaar zijn dan bij gepolijst.



Lux: verglaasd oppervlak met een hoogglans uitstraling

Satin: gezoet oppervlak met een matte uitstraling. Vet en vingerafdrukken zijn eerder zichtbaar

#### Toepassingen

- > maatwerkbladen
- > achterwanden
- > stollenwanden
- > vensterbanken
- > tegels
- > maatwerk wastafels van Evora Ceramics (zie hoofdstuk 18)

#### Bijzonderheden

Alle (aanvullende) Dekton kleuren zijn op aanvraag ook beschikbaar in een plaatdikte van 20 mm. Informeer hiervoor bij de binnendienst i.v.m. prijs en levertijd.



### Voordelen

- › Natuurlijke uitstraling
- › Hygiënisch en niet poreus: voedselresten trekken er niet in
- › Vlekbestendiger dan andere materialen (wel schoonmaken!)
- › Watervast (hoeft niet geïmpregneerd te worden)
- › Krasbestendiger dan werkbladen van veel andere materiaalsoorten
- › Onderhoudsvriendelijk
- › Hittebestendiger dan werkbladen van veel andere materiaalsoorten
- › PITT cooking mogelijk

### Aandachtspunten

- › Keramiek en Dekton zijn behoorlijk constant van kleur en structuur, maar door de natuurlijke basisstoffen zijn kleine kleurverschillen en onevenredigheden niet uit te sluiten. De bladen zijn vervaardigd uit natuurlijke grondstoffen. Dit kan de kleur van het 'biscuit'(de laag onder de toplaag met dessin) beïnvloeden en hiermee ook de uitstraling van het werkblad in zijn geheel. Kleurverschillen ten opzichte van eerder geleverde delen of monsters zijn dan ook inherent aan het materiaal. En geen reden tot reclamatie.
- › Voorkomende onevenredigheden (die overigens niet afdoen aan de kwaliteit) zijn bijvoorbeeld kleine putjes in de oppervlakte; airblows (luchtbelletjes) zijn kleine 'bultjes' op de plaat die voelbaar zijn, maar geen afbreuk doen aan de kwaliteit van het materiaal en zogenaamde hoog contrast contaminatie spots (bijvoorbeeld witte puntjes in een zwart materiaal, of omgekeerd). Verstekte kleurstalen kunnen derhalve alleen als indicatie worden gebruikt en afwijkingen zijn geen reden tot reclamatie.
- › Bij sommige geaderde kleuren is het mogelijk de aders over verschillende bladdelen of over blad en achterwand/stol door te laten lopen. zie pagina 1.44 en 1.45
- › Snijd nooit direct op het keukenblad, gebruik altijd een snijplank om krassen te voorkomen.
- › Gebruik altijd een onderzetter bij hete objecten om (onherstelbare) schade te voorkomen
- › Kleuren met een gepolijste oppervlakte afwerking (Lux) zijn krasgevoeliger doordat er voor deze afwerking een klein laagje glas over het oppervlak wordt toegepast. Dit is geen reden tot reclamatie.
- › Onderzetter gebruiken voor pannen rechtstreeks van de

kookplaat. Thermoshock kan (haar)scheuren veroorzaken.

- › Bij alle randafwerkingen is het blad standaard volledig opgedikt
- › Keramiek is kwetsbaar voor breuk en beschadigingen, bijvoorbeeld bij punt- of stootbelasting. Draag werkbladen van keramiek daarom altijd verticaal, wees voorzichtig tijdens transport en montage, let op met het te strak (max 5 N/m) of scheef aandraaien van kranen, stopcontacten of schroeven en het koppelen van bladen. Wees voorzichtig met zware/ scherpe voorwerpen die mogelijk op het blad kunnen vallen. Eventuele schilfers die van een blad afspringen zijn helaas onherstelbaar.
- › De uitstekende rand boven de onderbouwspoelbak in keramiek is stootgevoeliger dan bij andere bladmaterialen. Beschadigingen door bijvoorbeeld het stoten van pannen kunnen niet worden gereclameerd. We adviseren dan ook voor vlainbouw of TopZero spoelbakken te kiezen.
- › Bij toepassing van een kraan, altijd een rozet gebruiken. Dit verdeelt de druk rondom het kraangat en zorgt voor een lager breukrisico.
- › De rand van de onderbouwuitsparing bestaat uit twee lagen keramisch materiaal. Dit is strak afgewerkt, maar de naad blijft enigszins zichtbaar.
- › Indien het materiaal niet onderlijmd moet worden, dan zal dit bij productie toch altijd opgedikt worden tot minimaal 12 mm. (Bij Evora Ceramics 6 mm + 6 mm en Dekton 8mm + 4 mm.) Graag hiermee rekening houden bij opgeven van de gewenste maatvoering.
- › Bij Evora Ceramics kleuren als Stucco light of Stucco dark zit een lichte glooiing in het oppervlak. Dit wordt door strijklicht geaccentueerd, dit is geen reden tot reclamatie.)

# PRODUCTINFORMATIE

## Corian

CORIAN

### Corian

#### Samenstelling

- > Natuurlijke mineralen (2/3)
- > Acryl- of polyesterhars
- > Pigmenten

#### (max.) afmetingen

3680 x 760 mm

#### Dikte

12 mm toplaag

#### Gewicht

25 kg/m<sup>2</sup> (op basis van een 40 mm opgedikt blad)

#### Toepassingen

- > maatwerkbladen
- > achterwanden
- > stollenwanden
- > wastafels
- > vensterbanken



#### Bijzonderheden

Bij grotere afmetingen worden de platen door een naadloze verlijming verlengd. Maximale maten van een werkblad zijn 3600 x 1200 mm (langere bladen mogelijk, maar op aanvraag ivm transport en plaatsing)

CORIAN

### Voordelen

- > Onderhoudsarm
- > Watervast
- > Hygiënisch: voedselresten trekken er niet in
- > Naadloos verlijmbaar met vulmix
- > Eenvoudig te repareren bij kleine beschadigingen
- > Grote verscheidenheid aan kleuren en dessins
- > Corian spoelbakken worden naadloos ingebouwd

CORIAN

### Aandachtspunten:

- > Snijd nooit direct op het keukenblad, gebruik altijd een snijplank om krassen te voorkomen.
- > Gebruik altijd een onderzetter bij hete objecten om (onherstelbare) schade te voorkomen
- > Corian-spoelbakken zonder rvs-bodem zijn niet geschikt in combinatie met een kokendwaterkraan. Schade als gevolg van de kokendwaterkraan aan uw Corian-blad of -bak kan niet worden gereclameerd.
- > Op donkere kleuren zijn krassen en gebruikssporen eerder zichtbaar. Dit is geen reden tot reclamatie.
- > Blad ruim 24 uur vóór plaatsing op de werkplek afleveren en vlak op de kasten leggen om werking tijdens en na de montage te voorkomen.
- > Naadloos verlijmen en bewerken van Corian uitsluitend door een gediplomeerd monteur van Dekker Zevenhuizen (anders geen garantie!). A.u.b. opgeven bij bestelling.
- > Indien gekozen wordt voor een geïntegreerde kookplaat, dan is het advies deze iets hoger te monteren om risico's op stoot- en hittebeschadigingen in het werkblad te voorkomen.

# Inox

INOX

## Inox

### Samenstelling

Metaallegering met als belangrijkste elementen chroom en nikkel (verhouding 18/10)

- > Inox of Col-Nox (gekleurde) toplaag
- > Drager van multiplex of MDF
- > Raamwerk van vuren latten

### Onderlijming

1,2mm op multiplex of MDF

### (max.) afmetingen

4000 x 1200 mm met aftrek van de randhoogte, randhoogte V01 /F01 max. 3000 x 1200 mm.

### Dikte

1,2 mm / 4 mm

### Gewicht

ca. 18 kg/m<sup>2</sup> (op basis van 40 mm opgedikt blad) ca. 32 kg/m<sup>2</sup> (op basis van 4 mm massief blad)

### Oppervlaktestructuur/ uitvoer

- > Glad
- > K320
- > Richtingloos geborsteld
- > Warmgewalst  
(alleen op 4 mm massief)



### Toepassingen

- > maatwerkbladen
- > achter- en stollenwanden

### Bijzonderheden

- > Delen tot 6000 mm uit één stuk zijn mogelijk. Neem hiervoor contact op met de binnendienst i.v.m. verpakking, levering en aanvullende kosten.
- > Inox kan wel degelijk roesten, zij het alleen aan het oppervlak en niet van zichzelf maar door langdurig contact met onedele metalen of inwerking van agressieve zuren.

INOX

## Voordelen

- > Onderhoudsarm
- > Watervast
- > Hittebestendig
- > Hygiënisch: voedselresten trekken er niet in
- > Resistent tegen tal van niet-huishoudelijke chemicaliën (m.u.v. chloor, zoutoplossingen, zuren en logen)
- > 100% recyclebaar
- > PITT cooking mogelijk

INOX

## Aandachtspunten

- > Onderzetters gebruiken om onnodige reparaties (of zelfs onherstelbare schade) te voorkomen
- > Snijd nooit direct op het keukenblad, gebruik altijd een snijplank om krassen te voorkomen.
- > Gebruik altijd een onderzetter bij hete objecten om (onherstelbare) schade te voorkomen

# PRODUCTINFORMATIE

## Solid Wood



### Solid Wood

#### Samenstelling

Door vingerlas verbonden houtlamellen die onder hoge druk in elkaar geperst en watervast verlijmd zijn

#### (max.) afmetingen

4150 x 1200 mm

lamelbreedte: Standaard 40 mm, Royal ca.85mm

#### Dikte

30 of 40 mm

#### Gewicht

30 mm 23 kg/m<sup>2</sup>

40 mm 38 kg/m<sup>2</sup>

#### Uitvoering

3x geschuurd en geolied

#### Toepassingen

- > maatwerkbladen
- > stollen
- > vensterbanken

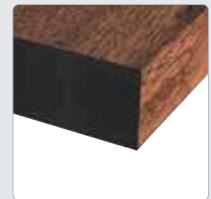

#### Bijzonderheden

- > Hout afkomstig uit (kweek)bossen; lamellen uitsluitend van AB-kwaliteit (gekeurd op kleur, knoesten en valhoutschade).
- > Rustiek geselecteerd uit AC-kwaliteit met knoest



### Voordelen

- > Warme en natuurlijke uitstraling
- > Afwerking met olie waardoor natuurlijke eigenschappen bewaard blijven
- > Ieder blad is uniek in kleur en tekening
- > Geeft de keuken sfeer en laat zich goed combineren met ieder ander materiaal



### Aandachtspunten

- > De houten keukenbladen van Dekker Zevenhuizen zijn altijd uitsluitend van AB-kwaliteit. Dat betekent dat alle houtlamellen worden gecontroleerd op kleur, knoesten en valhoutschade, en dat alleen de goedgekeurde lamellen worden gebruikt voor de vervaardiging van de bladen. Deze lamellen worden verbonden (door een vingerlas) en vervolgens onder hoge druk in elkaar geperst en watervast verlijmd. De houten keukenbladen zijn van 30 of 40 mm massief hout en afgewerkt met olie.
- > Hout is een natuurproduct en verkleurt door licht. Uw monsterstuk wijkt dus altijd af van het geleverde blad (meer dan bij andere materialen!).
- > Hout is een natuurproduct waardoor het kan uitzetten en

krimpen. Schade als gevolg van deze werking is geen reden tot reclamatie

- > Om te voorkomen dat het hout uitdroogt en gaat scheuren is het belangrijk om het keukenblad regelmatig te behandelen met de meegeleverde onderhoudsolie.
- > Hout reageert op vocht. Heb je apparaten die vocht uitstoten, breng dan tussen het blad en het apparaat speciale vochtwerende folie aan.
- > Tegen warmteontwikkeling van bepaalde huishoudelijke apparaten is er speciaal isolatiemateriaal verkrijgbaar.
- > Snijd nooit direct op het keukenblad, gebruik altijd een snijplank om krassen te voorkomen.
- > Het toepassen van white wash bij donkere houtsoorten raden wij af.
- > Bij 60 en 80 mm hoge randafwerking is het blad standaard rondom opgedikt.



Oppervlakteverstoring: voelbare knoesten of noesten in het oppervlak

# Glass

GLASS

## Glass

### Samenstelling

Thermisch gehard glas met gecoate onderzijde en glanzende of matte bovenzijde.

### (max.) afmetingen

6 mm / 10 mm  
3000 x 1200 mm

### Dikte

6 mm (achterwanden)  
10 mm

### Gewicht

6 mm: 15 kg/m<sup>2</sup>  
10 mm: 30 kg/m<sup>2</sup> (op basis van een 10 mm dik blad)

### Oppervlaktestructuur

- Glans
- Mat

### Toepassingen

- 6 mm**
  - > achterwanden
- 10 mm**
  - > maatwerkbladen
  - > achterwanden
  - > vensterbanken



GLASS

## Voordelen

- > Onderhoudsarm
- > Watervast
- > Hygiënisch: voedselresten trekken er niet in
- > Hittebestendiger dan veel andere materiaalsoorten

GLASS

## Aandachtspunten

- > Snijd nooit direct op het keukenblad, gebruik altijd een snijplank om krassen te voorkomen.
- > Gebruik altijd een onderzetter bij hete objecten om (onherstelbare) schade te voorkomen
- > Niet uv-bestendig. (kleurverschil door lichtinval op termijn mogelijk)
- > Vlekken eerder zichtbaar, zeker bij matte en donkere oppervlakten én met lichtinval (strijklicht) zijn vlekken eerder zichtbaar.
- > De dikte van het glas is medebepalend voor de kleur. Houdt u daarom rekening met kleurverschil tussen 6 en 10 mm glas.

# PRODUCTINFORMATIE

## AluSplash



### AluSplash

#### Samenstelling

Sandwichpaneel van 2 x 0,5 mm dik aluminium met daartussen een vuurvertragende minerale kern. De platen zijn voorzien van een hoogwaardige lak met daaroverheen een hittebestendige coating.

#### (max.) afmetingen

4100 x 1500 mm

#### Dikte

4 mm

#### Gewicht

7 kg/m<sup>2</sup>

#### Toepassingen

- > keukenachterwanden
- > douchewanden/ruimtes (alleen hoogglans-kleuren),
- > interieurverfraaiing



#### Bijzonderheden

De platen zijn voorzien van een beschermfolie.



### Voordelen

- > Zeer eenvoudig zelf te bewerken
- > Hittebestendig; geschikt voor montage achter de (gas) kookplaat\*\*
- > Voordelige keuze
- > Randafwerking in dezelfde kleur als het blad mogelijk
- > Snelle en eenvoudige montage
- > Licht van gewicht
- > Hoogwaardige coating

\*\* mits op de juiste wijze gemonteerd, zie de aandachtspunten hieronder



### Aandachtspunten

- > Vermijd het gebruik en/of stoten van metalen of scherpe voorwerpen (zoals messen, pannen, blikken en andere gebruiksvoorwerpen) tegen het gecoate oppervlak omdat dit krassen en/of deuken kan veroorzaken. (hierop is geen garantie mogelijk).
- > Zorg ervoor dat bij een gaskookplaat de pan recht op de pit staat en de vlam niet onder de pan uitkomt.
- > Zorg ervoor dat de uitloop van een fluitketel of waterkoker niet rechtstreeks naar het paneel is gericht. Hete stoom, lucht en/of kokend water dat vrijkomt uit de uitloop kan ervoor zorgen dat het oppervlak van het paneel verkleurd of beschadigd raakt.

- > Minimaal 1,5 mm ruimte houden aan elke zijde van de achterwanden i.v.m. het krimpen en uitzetten. Deze ruimte kan later worden afgekit.
- > Minimaal 30 mm ruimte houden tussen rand kookplaat en achterwand
- > Losse afwerkprofielen en bewerkingen apart berekenen . **Let op:** kit deze profielen aan binnen- en buitenzijde goed af om corrosie te vermijden
- > Het AluSplash-paneel bestaat uit twee A-kanten in een verschillende kleur (m.u.v. Silver- en Champaign Brushed). De door u bestelde kleur wordt door middel van een sticker aangegeven.
- > Op de beschermfolie staan pijlen die de installatie/ montagerichting aangeven. De panelen moeten allen in dezelfde richting worden geïnstalleerd om verschillen in glans/kleur te voorkomen. Verwijder de beschermfolie niet gedurende de montage maar pas nadat alles volledig is gemonteerd.

# Frames en Algemene aandachtspunten

## Frames

Tafelpoten en onderstellen op maat? Dekker Zevenhuizen realiseert elk idee met stabiliteit en kwaliteit als uitgangspunt. Geef uw schets, ontwerp, technische tekening door met de gewenste afmetingen, materiaalkeuze en de gewenste eindafwerking en wij maken voor u een perfect afgewerkt product met een tijdloos karakter.

## Roestvrij staal

### Geslepen RVS "K320"

Dit is de meest bekende soort afwerking van rvs. Geslepen rvs wordt o.a. gebruikt voor werkbladen, dampkappen en inbouwtoestellen (oven, vaatwasser, koelkast, ...). K320 staat voor korrel 320 en geeft de fijnheid van het materiaal aan. Bij dergelijke oppervlaktebewerkingen ontstaat een slijp- of borstelrichting.

Vakmanschap en ervaring is nodig om tot een zo perfect mogelijk eindresultaat te komen. Toleranties zijn er ongetwijfeld en deze hebben vooral betrekking op het visuele aspect van het eindresultaat. De perceptie van op +- 1 m afstand mag geen duidelijk zichtbare afwijkingen vertonen. Lichte vervormingen in het oppervlak kunnen voelbaar blijven, maar vooral de lichtinval en de glansgraad van het oppervlak vormen hierbij bepalende factoren.

## Staal

### Onbehandeld

Onbehandeld staal kan door water of luchtvochtigheid roestvlekken vertonen. Behandel deze (periodiek) met boenwas om oxidatie te vermijden.

### Poedercoaten RAL-kleur

We kunnen het stalen frame ook poedercoaten: negatief geladen metaal wordt bestoven met positief geladen poeder. Door de statische elektriciteit kleeft het poeder in een mooi dekkend laagje aan het metaal. Zo kunnen we de frames voorzien van elke gewenste RAL-kleur. Onze garantie op een goede bescherming tegen roest. RAL is een Europees kleurmatching systeem dat kleuren definieert voor verf, coatings en plastics.

## Voor alle werkbladen gelden de volgende algemene aandachtspunten:

- > Ga nooit op het blad staan of zitten
- > Kleur- en/of structuurverschillen ten opzichte van aangeleverde monsters zijn niet uitgesloten en kunnen geen reden tot afkeuring/reclamatie zijn
- > Vlekken ontstaan tijdens montage door derden en/of vlekken ontstaan tijdens gebruik van het werkblad zijn geen reden tot reclamatie
- > Voor garantiebepalingen en algemene voorwaarden zie: [www.dekkerzevenhuizen.nl/klantportaal](http://www.dekkerzevenhuizen.nl/klantportaal)

# PRODUCTINFORMATIE

## spoelbakken

### Rvs - roestvaststaal

Rvs bestaat uit een combinatie van verschillende metalen (legering). Voor de spoelbakken wordt chroomnikkelstaal 18/10 gebruikt. De 18 staat voor 18% chroom en de 10 staat voor 10% nikkel. Chroomnikkelstaal staat bekend als erg corrosiebestendig.



#### Voordelen rvs

- > Hittebestendig (kokendwaterkraan mogelijk)
- > Onderhoudsvriendelijk
- > 100% recyclebaar
- > UV-Bestendig
- > Lichtgewicht (geen ondersteuningsset nodig)

### Keramisch pvd - gekleurd rvs met matte uitstraling

Voor een matte uitstraling wordt de roestvaststaal spoelbak keramisch behandeld. Tussen de kleur van de pvd spoelbak, de bijpassende kraan en de overige accessoires kan een nuanceverschil ontstaan.



#### Voordelen keramisch pvd

- > Hittebestendig (kokendwaterkraan mogelijk)
- > Matte uitstraling
- > 100% recyclebaar
- > UV-Bestendig
- > Lichtgewicht (geen ondersteuningsset nodig)

### Pvd - gekleurd rvs met metaalglans

Pvd staat voor Physical Vapor Deposition; de pvd-kleur ontstaat doordat moleculen uit een gas of damp zich aan het rvs hechten. Deze milieuvriendelijke productiemethode maakt de spoelbak niet alleen beter bestand tegen krassen en corrosie, maar zorgt er ook voor dat de metaalglans en structuur van geborsteld rvs behouden blijven.

Een pvd-spoelbak kan vlak worden ingebouwd in TopLaminate, DecorTop of Fenix 0.9 in tegenstelling tot de meeste andere gekleurde spoelbakken. Tussen de kleur van de pvd spoelbak, de bijpassende kraan en de overige accessoires kan een nuanceverschil ontstaan. De Lanesto Urban serie is van pvd met de keuze uit Copper, Gold, Gun Metal, Patinated Brass of Rosé Copper.



#### Voordelen Pvd

- > Hittebestendig (kokendwaterkraan mogelijk)
- > Metaalglans van rvs blijft behouden
- > 100% recyclebaar
- > UV-Bestendig
- > Lichtgewicht (geen ondersteuningsset nodig)



### Fybertec en Tectonite

Fybertec is een thermohardende, glasvezelversterkte polyester. Het bestaat voor 60% uit minerale vulstoffen en lange glasvezels, en voor 40% uit polyesterhars. Tectonite® is net als Fybertec een met vezels versterkt polyester. Met hun granietachtige uitstraling en unieke textuur zien de spoelbakken er niet alleen mooi uit, maar zijn ook zeer hitte- en slagbestendig. Het innovatieve synthetische materiaal wordt afgewerkt met een speciale coating die het oppervlak beschermt tegen vlekken en bacteriegroei. Een Fybertec spoelbak kan in tegenstelling tot de meeste andere gekleurde niet-rvs spoelbakken, vlak ingebouwd worden in TopLaminate, DecorTop of Fenix 0.9 De Tectonite spoelbak is voor vlakbouw alleen geschikt in steen.



Fybertec



Tectonite

#### Voordelen Fybertec en Tectonite

- > Lichtgewicht (geen ondersteuningsset nodig)
- > Hittebestendig (kokendwaterkraan mogelijk)
- > UV-bestendig
- > 100% recyclebaar

### Corian

Corian is een solid surface materiaal dat bestaat uit natuurlijke materialen, een acryl- of polyesterhars en pigmenten. Door de homogene massa is het oppervlak nagenoeg ondoordringbaar, en kunnen kleine krassen of inkervingen eenvoudig worden hersteld. Wil je een Corian spoelbak combineren met een kokendwaterkraan, kies dan voor een rvs bodem. Corian spoelbakken met rvs bodem zijn in alle bladkleuren verkrijgbaar.



#### Voordelen Corian

- > Onderhoudsvriendelijk
- > Naadloze verlijming met het blad mogelijk

### Steen

Heb je een keukenwerkblad van Evora Qstone, Evora Ceramics, Evora Granite, Dekton, Cosmolite of Obsidiana? Dan kun je het materiaal van je keukenblad laten doorlopen in de spoelbak. De spoelbakken hebben dan dezelfde eigenschappen als je keukenwerkblad. Overigens kun je ook een combinatie maken. Dan is de bodem van de spoelbak van rvs(-pvd), en zijn de zijanten van steen.



# PRODUCTINFORMATIE

## spoelbakken en waskommen

### Fenix

Fenix® spoelbakken zijn gemaakt van mineralen, acryl en nanotechdeeltjes. Daardoor krijgen ze nagenoeg dezelfde mooie, matte kleuren als de Fenix keukenwerkbladen.



#### Voordelen Fenix

- > Hittebestendig (kokendwaterkraan mogelijk)
- > Onderhoudsvriendelijk
- > UV-bestendig

### Quartztec

Quartztec bestaat voor 75% uit mineralen. Daardoor is het hard, en heeft het een natuurlijke uitstraling. Voor de overige 25% bestaat het uit bindmiddelen en pigmenten. De Quartztec spoelbak is in steen ook geschikt voor vlakbouw.



#### Voordelen Quartztec

- > Hittebestendig (kokendwaterkraan mogelijk)
- > Robuust
- > UV-bestendig

### Tegeltjes spoelbak

De tegeltjesspoelbak bestaat uit een stalen omhulsel waarin met een hoogwaardige polymeerlijm de originele Winkelmans tegeltjes worden gelijmd. Daardoor zijn onze spoelbakken van hoogstaande kwaliteit en kun je er gewoon kokendheet water in afgieten. Een kokendwaterkraan is dus geen probleem!



#### Voordelen

- > Hittebestendig (kokendwaterkraan mogelijk)
- > Authentieke uitstraling
- > Diverse kleurcombinaties mogelijk
- > Eenvoudig te reinigen

### Solid Marmo

Gemalen marmer en kunsthars dat op hoge temperatuur vloeibaar wordt gemaakt en in een mal wordt gegoten. Nadat het materiaal is afgekoeld en uitgehard, wordt er een coating op het materiaal aangebracht en wordt de structuur en kleur aangebracht. Zo heeft Dekker mat witte en glanzend witte producten van Solid marmo in de collectie, welke allen van Europees fabricaat zijn.



#### Voordelen Solid Marmo

- > Duurzaam
- > Krasbestendiger dan andere materialen
- > Onderhoudsvriendelijk

### Fragranite

Fragranite bestaat voor 80% uit mineralen en voor 20% uit acrylhars. Omdat het materiaal zo hard is, blijft de spoelbak lang mooi. De bak heeft door de speciale bewerking een subtiele glans, en voelt warm aan. De Fragranite spoelbak is in steen ook geschikt voor vlainbouw.



### Voordelen Fragranite

- > Hittebestendig (kokendwaterkraan mogelijk)
- > Nagenoeg onderhoudsvrij
- > UV-bestendig
- > Robuust
- > Door en door gekleurd



Qisani Allasio

### Aandachtspunten bij alle spoelbakken

- > Geen enkele spoelbak is volledig krasbestendig dus wees voorzichtig met scherpe voorwerpen.
- > Fybertec, Tectonite, Fenix en steen zijn krasbestendiger dan de andere materialen. Voor de (keramisch-) pvd spoelbakken geldt dat bij diepe krassen het rvs dat zich onder de kleur bevindt, zichtbaar kan worden. Dit is geen reden tot reclamatie.
- > Vermijd altijd het gebruik van verf, chemische middelen en roestige voorwerpen.
- > Pas daarnaast bij spoelbakken van Fenix op met hete oliën.
- > Tussen de kleur van de pvd spoelbak, de bijpassende kraan en de overige accessoires kan een nuanceverschil ontstaan. Dit wordt veroorzaakt door verschillende productiebatches en wordt versterkt door lichtinval.

### Specifieke aandachtspunten bij pvd spoelbakken

- > let op met tandpasta, vaatwasblokjes en cementresten. Deze tasten de bak aan wanneer ze niet meteen weggespoeld worden.

### Specifieke aandachtspunten voor stenen spoelbakken

- > De stenen spoelbakken met vlakke bodem hebben geen afschot. Hierdoor blijft er onvermijdelijk water in een of meerdere hoeken van de spoelbak staan. Waarschuw uw klant hier uitdrukkelijk voor en adviseer zo nodig een uitvoering met een envelop of rvs bodem.
- > Stenen spoelbakken kunnen na verloop van tijd verkleuren. Dit proces kan worden versneld door een kokend waterkraan. We adviseren dan ook te kiezen voor een rvs bodem i.c.m. een kokendwaterkraan.

### Specifieke aandachtspunten voor Solid Marmo waskommen

- > haarverf en nagellakremover binnen 10 minuten verwijderen
- > pas op met tandpasta en cementresten. Beide tasten de bak aan wanneer ze niet meteen weggespoeld worden. Geen tandpasta met houtskooldeeltjes.
- > Maximaal 55 °C

# BESTELINFORMATIE

## algemeen, bestelsystemen en orderwijzigingen

### Algemeen

Bestellingen worden in behandeling genomen door de orderverwerking. Als er nog vragen zijn of gegevens ontbreken, nemen wij contact met u op.

Houdt u bij het berekenen van de prijs van een werkblad ook rekening met de bewerkingen, zoals het maken van een uitsparing, en met de randafwerking. Deze dienen apart te worden berekend. **Zie onderstaand voorbeeld;**

Omschrijving	aantal	per st/m <sup>1</sup>	€ totaal bruto excl.
Bladdeel 120 x 60 cm	1,2	228,00	273,60
Bladdeel 240 x 60 cm	2,4	228,00	547,20
PP-randafwerking	4,2	57,00	239,40
Hoekverbinding haaks nr. 1	1	71,00	71,00
Schuine zijde	1	85,00	85,00
Kraangat in blad	1	17,00	17,00
Kookplaat uitsparing 56 x 49 cm	1	32,00	32,00
Spoelbak Lanesto DE 913 gemonteerd	1	467,00	467,00
<b>Bruto totaal</b>			<b>1.732,20</b>

### Simar, Carat en Compusoft

Weet u dat u ook elektronisch kunt bestellen vanuit Simar, Carat en Compusoft? Die worden regelmatig aangevuld met de nieuwe producten, zodat u probleemloos kunt bestellen.

### Bestelprocedure

- › Order voorzien van kleur, afmetingen, alle uitsparingen (incl. type spoelbak en/of kookplaat plus evt. diameter), positie vaatwasser, voormaat bij uitsparingen, corpusmaat bij hogekastaansluiting, plaats plus type randafwerking en bij voorkeur een keukentekening
- › Indien levering op commissieadres op order vermelden incl. gewenste data (bij nieuwbouw nieuwe adres) met telefoonnummer overdag (bij voorkeur ook mobiel nummer)
- › Indien u gebruik maakt van mallen, min. vier weken, (voor Solid Wood minimaal 5 weken en Glass minimaal 6

**Let op:** stuurt u nooit uw oorspronkelijke order opnieuw naar Dekker! Anders worden de producten voor de tweede keer in bestelling genomen.

weken) vóór uitleverweek aanleveren op ware grootte en van degelijk materiaal (hout), ook melding van maken op orderformulier en datum doorgeven aan chauffeur (zie ook het hoofdstuk 'Diensten en service'). Stuurt u altijd een tekening en een toelichting vanuit uw bestelprogramma. Stuurt u beiden, dan houden wij de tekening aan. Controleer ook altijd uw orderbevestiging, want die is bindend!

- › Gereserveerd materiaal (voor smetplinten) dient u binnen één maand na levering van het blad af te roepen. Met uitzondering van Glass, deze moeten in één bestelling worden geplaatst.

### Orderbevestigingen

Als u maatwerk heeft besteld, ontvangt u automatisch een orderbevestiging per e-mail. Ondanks onze zorgvuldigheid bij het verwerken van uw order, kan het voorkomen dat de orderbevestiging niet overeenkomt met uw bestelling. Om de kans op verkeerde leveringen uit te sluiten, doet u er dus goed aan de orderbevestiging altijd te controleren. Mocht u er een fout in ontdekken, stuurt u de bevestiging dan terug met uw correcties onder vermelding van 'wijziging – fout bevestigd!'. U ontvangt dan zo snel mogelijk een correcte bevestiging.

### Wijzigingen

Dekker biedt u de mogelijkheid uw order nog te wijzigen. De uiterste datum voor het wijzigen van een keuken maatwerkblad vindt u op uw orderbevestiging. Wijzigen en annuleren bij bladen in kleuren en spoelbakken buiten de standaard collectie zijn niet mogelijk (worden speciaal voor u besteld)

# maatvoering

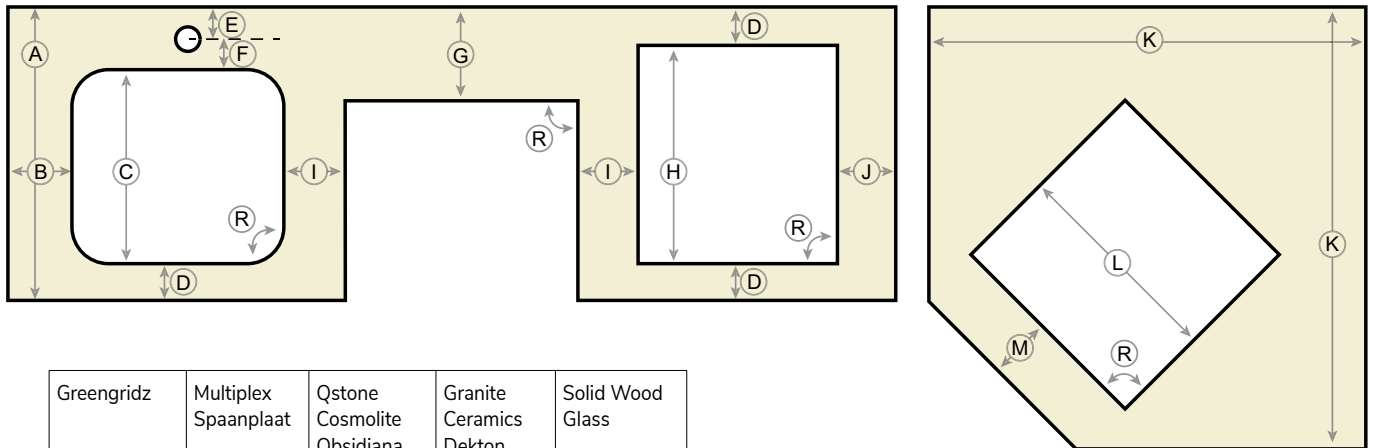

	Greengridz	Multiplex Spaanplaat	Qstone Cosmolite Obsidiana TopCore Fenix, Corian	Granite Ceramics Dekton Inox	Solid Wood Glass	
(A)	600 mm					standaard bladdiepte
(B)	30 mm	30 mm	40 mm	50 mm	100 mm	min. afstand tussen uitsparing en zijkant blad
(C)	440 mm					max. uitsparing voor een spoelbak (incl. flens en met kraangat achter de bak)
(D)	60 mm	60 mm	40 mm	50 mm	50 mm	min. afstand tussen uitsparingen voorkant/achterkant blad
(E)	50 mm	40 mm	50 mm	50 mm	50 mm	min. afstand tussen hart kraangat en bladrand
(F)	50 mm	40 mm	50 mm	50 mm	50 mm	min.afstand tussen hart kraangat en uitsparing
(G)	60 mm	60 mm	1/3 materiaal 2/3 uitsparing			min. hoeveelheid bladmateriaal bij een kolomuitsparing
(H)	500 mm					max. kookplaatuitsparing
(I)	60 mm	60 mm	50 mm	50 mm	80 mm	min. afstand tussen twee uitsparingen
(J)	110 mm	110 mm	50 mm	50 mm	150 mm	min. afstand tussen uitsparing en hoekverbinding
(K)	900 of 1050 mm					standaard hoekmaat
(L <sup>1</sup> )	410 mm					max. buitenmaat bij een hoek van 900 x 900 mm
(L <sup>2</sup> )	620 mm					max. buitenmaat bij een hoek van 1050 x 1050 mm
(M)	60 mm					min. voormaat bij een hoek
(R)	9 mm	9 mm	9 mm	9 mm	13 mm	min. radius van een uitsparing (nooit 100% haaks vanwege kans op scheurvorming)

## Maatvoering

- › Bij prijsberekening lengtematen naar boven afronden op 100 mm (min. 600 mm)
- › (Standaard)maattolerantie is 3 mm (lengte, diepte, hoogte). Voor TopLaminate, DecorTop, Fenix09 en Alusplash is dit 2 mm (lengte, diepte, hoogte)
- › Minimaal 2 mm ruimte houden tussen muren en kasten (i.v.m. de mogelijkheid van uitzetten). Voor Corian minimaal 3 mm en Solid Wood 5 mm.
- › Bij tussenbouw kooktoestellen dienen de pitten minimaal op gelijke hoogte met de bovenkant van het blad geplaatst te worden. Dit om (brand)schade aan het blad en/of het loslaten van de randafwerking te voorkomen.
- › Als in het ontwerp van het werkblad een hoek- of kolomuitsparing of schuine zijde mét randafwerking wordt toegepast, dient de korte zijde minimaal 50 mm te bedragen.

# BESTELINFORMATIE

## hoekverbindingen

### Hoekverbindingen

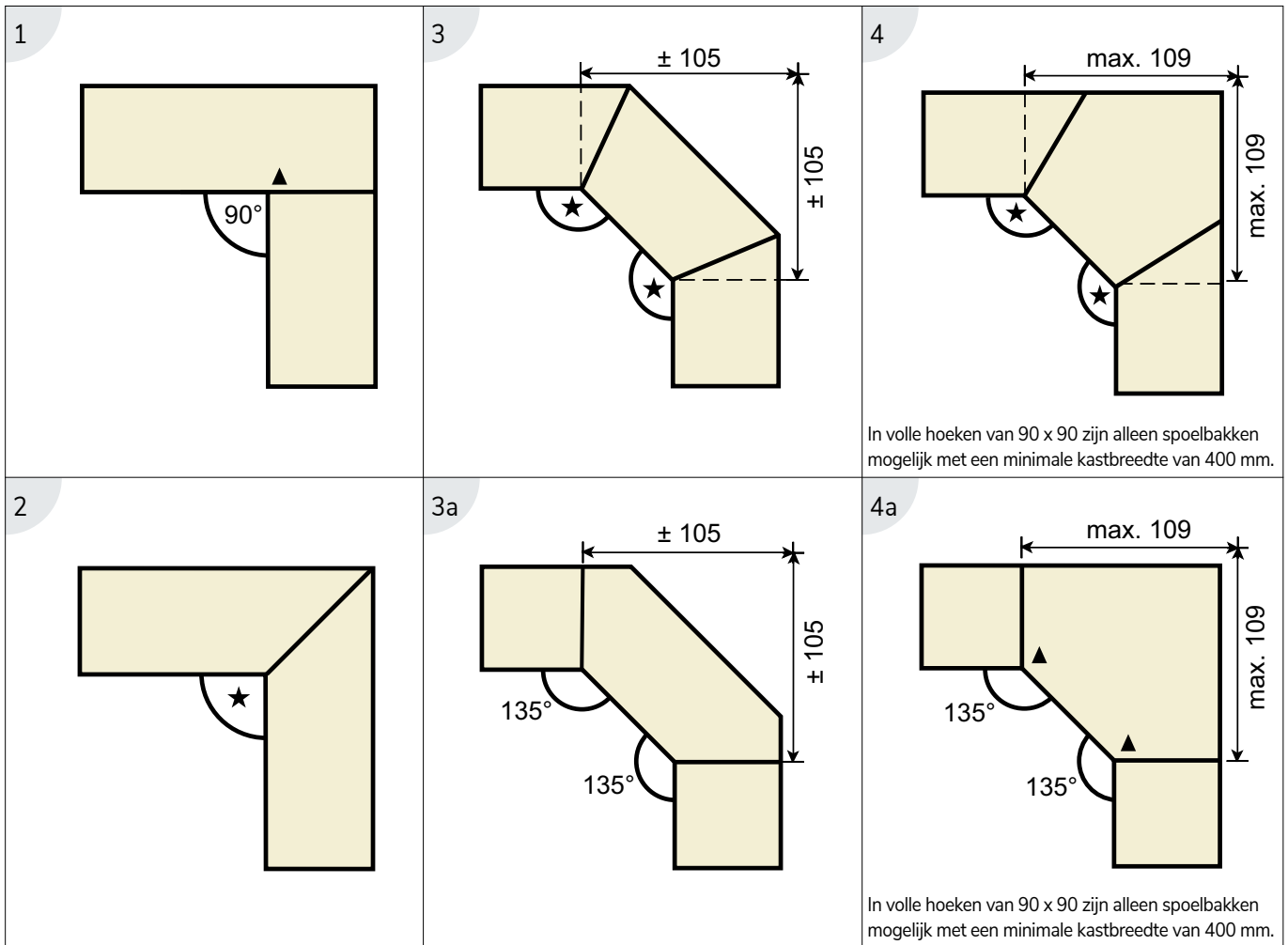

★ Standaard zijn deze hoeken 90° of 135°, maar ook andere hoeken zijn mogelijk. Wij maken uw hoeken graag op maat. Geeft u die ons door op uw tekening? Zie de afbeeldingen van de detail hoekverbinding per materiaal.

▲ Haakse verbinding bij TopLaminate, DecorTop, Fenix 0,9 en Solid Wood is invallend.

Bij TopLaminate, DecorTop en Fenix 0,9 ontvangt u bij iedere hoekverbinding/koppelpnaad in het maatwerkblad een montagesetje, dat bestaat uit:

- > 2 koppelbouten met moeren
- > 1 kunststof strip\*\*
- > 2 stelplaatjes, compleet met (stel)schroeven\*\*
- > 1 tube siliconenkit
- > montagevoorschrift

\*\* Wordt niet meegeleverd bij Greengridz

# detail hoekverbindingen

---

## Detail hoekverbindingen (haaks)



Detail koppeling hoekverbinding bij Evora Qstone, Cosmolite, Obsidiana, Evora Compact Granite, Evora Ceramics, Dekton, Inox en Glass



Detail koppeling hoekverbinding bij TopLaminate, DecorTop, Fenix 0.9 en Solid Wood. Haakse verbinding is invallend.



Detail koppeling hoekverbinding bij TopCore en Fenix 10



Detail koppeling naadloze hoekverbinding bij Corian.\*  
Let op: ondanks naadloze verbinding is decor niet doorlopend.

\* Naadloos verlijmen en bewerken van Corian uitsluitend door een gediplomeerd monteur van Dekker Zevenhuizen (anders geen garantie). A.u.b. opgeven bij bestelling

# BESTELINFORMATIE

## Detail rechte en vorkkoppelingen

### Rechte koppelingen



Detail rechte koppeling bij Evora Qstone, Cosmolite, Obsidiana, Evora Compact Granite, Evora Ceramics, Dekton, Inox en Glass



Detail rechte koppeling bij TopLaminate, DecorTop, Fenix 0.9 en Solid Wood. Haakse verbinding is invallend.



Detail rechte koppeling bij TopCore en Fenix 10



Detail rechte naadloze koppeling bij Corian.\*  
Let op: ondanks naadloze verbinding is decor niet doorlopend.

### Vorkkoppelingen

Vorkkoppelingen zijn alleen mogelijk bij de materialen TopCore, Fenix10, Evora Qstone, Cosmolite, Obsidiana, Evora Compact Granite, Evora Ceramics en Dekton met een opbouw kookplaat.

- > De vorkkoppeling wordt net zo afgewerkt als de hoekverbinding van het betreffende materiaal.
- > De vorkkoppeling dient als volgt uitgewerkt/berekend te worden:

#### Type A

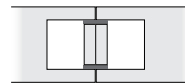

2x uitsparing t.b.v. VORK-A  
+ koppeling (max 2x 450 mm)

#### Type B

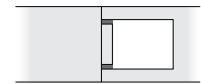

1x kookplaatuitsparing\*  
+ koppeling

Wij raden type A aan i.v.m. het risico op breuk tijdens transport/montage. Zorg ook bij montage voor voldoende ondersteuning onder de koppeling.

\*Kookplaatuitsparing bij type B is max. 780 x 490 mm bij een minimale bladdiepte van 600 mm. Bij grotere kookplaatuitsparingen zijn er geen reclamaties op breuk mogelijk.

- > Bij werkbladen in Glass is geen vorkkoppeling mogelijk.

\* Naadloos verlijmen en bewerken van Corian uitsluitend door een gediplomeerd monteur van Dekker Zevenhuizen (anders geen garantie). A.u.b. opgeven bij bestelling





Werkblad Evora Ceramics Rococo

# BESTELINFORMATIE

## matchende patronen en kleurverschillen

### Matchende patronen

In de trendontwikkeling van de laatste jaren komen steeds, rijkere kleuren en patronen naar voren. De wildere patronen die de natuur ons biedt en die terugkomen in marmer en onyx, hebben we de laatste jaren in alle materialen terug zien komen van TopLaminate tot Evora Ceramics.

Aangezien de keuken in grootte en vorm vaak de bestaande plaatformaten overschrijdt, is het belangrijk te realiseren hoe de patronen op elkaar aan kunnen sluiten en waar de beperkingen zitten. Niet ieder materiaal en ook niet iedere kleur leent zich om een tekening passend over een overgang te laten doorlopen.

### TopLaminate, DecorTop, Fenix 09

Bij achterwanden en een hoekverbinding lopen evt. lamellen, patronen of structuren niet door. Dit geldt voor de doorloop van aders, lamellen en patronen van werkblad naar randlijsten, rugwanden, stollen en koppelnaden. Bladen met vooruitgetrokken delen uit één stuk bestellen i.v.m. verlopen van de lamellen, patronen of structuren.

### TopCore, Fenix10 & Evora Qstone, Cambria\*, Cosmolite en Obsidiana

Door de geavanceerde V-groove techniek loopt de tekening van het werkblad door in de randlijst (**Let op:** uitzonderingen onder kopje Randafwerking). Het is niet mogelijk de tekening door te zetten over rugwanden, stollen en koppelnaden.

### Evora Ceramics, Evora Quartzite\* en Dekton

Bij de materiaalsoorten Evora Ceramics, Dekton en Cambria (aanvullende collectie) is er de mogelijkheid voor een aantal specifieke kleuren, de aders of tekeningen, door te laten lopen naar rugwanden, stollen en koppelnaden, indien de opstelling van de keuken de maximale plaatafmeting overschrijdt. Het betreft voornamelijk kleuren waarbij aders of tekeningen te zien zijn, denk hierbij aan marmerlooks. Afhankelijk van de gekozen kleur kan dit in Bookmatch of Veinmatch.

Indien de bladdelen, waarvan u de aders wilt laten doorlopen, samen niet de maximale afmetingen van een volle plaat overschrijden, dan is voor meer kleuren veinmatch mogelijk. Let op, hierbij moet u ook rekening houden met

de randafwerking van de betreffende delen en deze erbij optellen.

Bij productie van ieder maatwerkblad, proberen we een zo mooi mogelijk resultaat te leveren. Wilt u gegarandeerd een veinmatch, dan rekenen we hiervoor een toeslag, vanwege het hogere risico en hogere afvalpercentage. De meerprijs voor een dergelijke oplossing bedraagt €325,- netto excl. btw per overgang van ieder blad(deel), achterwand en/ of stollenwand.



### Veinmatching – doorlopende aders

Dit houdt in dat de ader van een bladdeel doorloopt in een ander (aansluitend) deel, achterwand of stol. Bij kleuren met het symbool voor doorlopende aders (  ) is veinmatch mogelijk. Door het hogere risico en het hogere afvalpercentage wordt deze afwerking doorberekend. De meerprijs voor een dergelijke oplossing bedraagt €325,- netto excl. btw per overgang van ieder blad(deel), achterwand en/ of stollenwand en kunt u bestellen met artikelnummer CER-VEINMATCH voor werkbladen van Evora Ceramics.

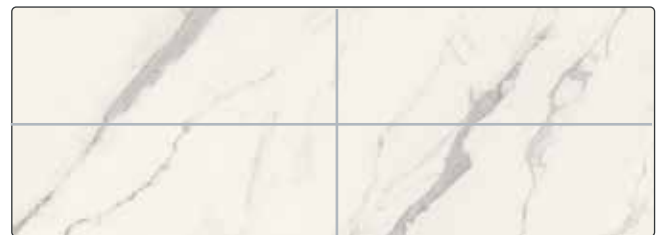

voorbeeld veinmatching



### Bookmatching – gespiegelde aders

Bij een aantal kleuren Evora Ceramics, Dekton en Evora Quartzite (aanvullende collectie) bestaat de unieke mogelijkheid om werkbladen, rugwanden en stollen met gespiegelde structuur  uit te voeren. De kleuren en patronen die als bookmatch leverbaar zijn, staan in deze prijslijst aangegeven. Omdat er voor bookmatch-uitvoeringen speciale plaatuitvoeringen moeten worden ingekocht en omdat er aan een bookmatch uitvoering meer kosten zijn verbonden, wordt deze afwerking doorberekend. De meerprijs voor een dergelijke oplossing bedraagt €325,- netto excl.

\* Leverbaar in de aanvullende collectie

btw per overgang van ieder blad(deel), achterwand en/of stollenwand en kunt u bestellen met artikelnummer CER-BOOKMATCH voor werkbladen van Evora Ceramics.



voorbeeld bookmatching

### Randafwerking

- > Het patroon van het blad loopt niet door in de randafwerking bij TopLaminate, DecorTop en Fenix09
- > Het patroon loopt wél door in de randafwerking bij TopCore, Fenix10, Evora Qstone, Evora Granite, Cosmolite, Obsidiana, Cambria (aanvullende collectie) Evora Ceramics en Dekton behalve bij uitzonderingen;
  - > Als de totale afmeting van het werkblad plus de rand(en) de maximale plaatmaat overschrijdt
  - > Als in het ontwerp van het werkblad een hoek- of kolomuitsparing of schuine zijde met randafwerking wordt toegepast



Detail mogelijke hoekverbinding.

Bij gedessineerde of contrastrijke toplagen van hoekbladen kunnen kleurverschillen ontstaan bij de koppeling, of door de lichtinval en/of printrichting van het decor. Dit is inherent aan het materiaal en geen reden tot reclamatie.

### Kleurverschillen

Door een combinatie van lichtinval en structuur kan er bij een hoekverbinding optisch kleurverschil ontstaan tussen de bladdelen. Dit is voor TopLaminate, DecorTop, TopCore inherent aan het materiaal en geen reden tot reclamatie.

- > Voor alle steensoorten, inclusief Solid Wood en Glass geldt alle bladdelen gelijktijdig bestellen i.v.m. kleur- en structuurverschillen tussen batches (verschillen blijven dan tot een minimum beperkt, maar enig verschil m.n. bij achterwanden is onvermijdelijk); bij later inmeten plusminusmaten doorgeven o.v.v. 'reserveren'.
- > Gereserveerd materiaal (voor smetplinten) dient u binnen één maand na levering van het blad af te roepen. Met uitzondering van Glass, deze moeten in één bestelling worden geplaatst.



Detail mogelijke bladverbinding: bladtekening loopt niet standaard door.

Bij na- of herleveringen is er kans op kleurverschil tussen delen. Dit is geen reden tot reclamatie.

# BESTELINFORMATIE

## ondersteuning en versterking

### Ondersteuning en versterking van het werkblad

Bij ontwerpen en uitvoeringen met vrij hangende gedeeltes of overspanningen, is het belangrijk om na te denken over extra versterking om binnen de garantievoorwaarden te vallen. En om risico op spanning en schade als gevolg daarvan zoveel mogelijk te voorkomen.

### Algemeen

We spreken van een overhang of overstek indien een werkblad meer dan 100 mm uitsteekt of overhangt. We spreken van een overspanning, als de afstand van het werkblad wat niet ondersteund wordt groter is dan 700 mm. Deze voorschriften zijn opgesteld om risico op breuk, scheuren en dergelijke te voorkomen. De maatvoering is bepaald door ervaringen in de praktijk. De technische voorschriften zijn verbonden met de garantie. Indien de maatvoering buiten de voorschriften valt, geeft Dekker geen garantie op het betreffende product. In de aangegeven situaties zijn de maximale maten bij overhang, overstek en overspanning aangegeven. Hierbij kan een blad nog minimaal doorbuigen (tot 3 mm doorhangen valt binnen de tolerantie). Dit heeft geen effect op de garantie, maar heeft wel een visueel effect wat u met uw klant moet delen. Voorkom ook te allen tijde zware belasting op de overstekende delen en wijs uw klant hierop.

Tot welke afstand een bladdeel zonder risico kan overhangen, is meestal afhankelijk van bladdikte, materiaal en type randafwerking. En wordt uiteraard ook bepaald door de hoeveelheid uitsparingen en de grootte en positionering daarvan. In de aangegeven voorbeelden zijn de uitgangswaardes (hoe groot kan een overstek/overhang zijn) weergegeven.

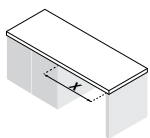

overspanning

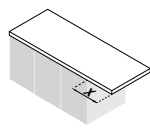

overhang

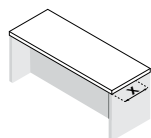

overstek

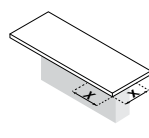

overhang

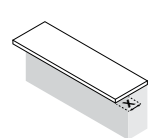

overhang

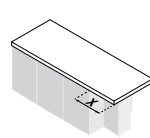

overhang

## TopLaminate & Decortop & Fenix 0.9

TopLaminate, DecorTop en Fenix 0,9 zijn opgebouwd uit een drager van Greengridz, Multiplex of Spaanplaat. Deze drager bepaalt de maximale waarden bij overhang of overstek en/of overspanning. Als de afstanden groter zijn en buiten de waarden in de tabel vallen, dan is extra ondersteuning (d.m.v. een barsteun/tafelpoot, (stollen) wand of L-profiel) noodzakelijk. Zie voor mogelijkheden hoofdstuk Frames.

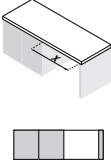
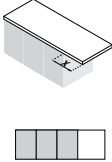
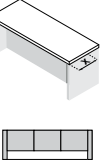
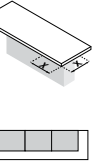
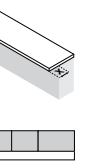
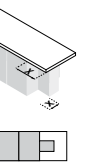
						
bladdikte (mm)	x = max. (mm):	x = max. (mm):	x = max. (mm):	x = max. (mm):	x = max. (mm):	x = max. (mm):
Greengridz 25 / 32 / 38	800 / 1400 / 1500	300 / 500 / 500	300 / 500 / 500	200 / 400 / 400	200 / 400 / 400	200 / 400 / 400
Greengridz 50 / 60 / 80	1600 / 1800 / 1900	500 / 600 / 700	500 / 600 / 700	400 / 500 / 600	400 / 500 / 600	400 / 500 / 600
Multiplex 25 / 32 / 38	1200 / 1300	400 / 400	400 / 400	300 / 300	300 / 300	300 / 300
Multiplex 50 t/m 100	1200	400	400	300	300	300
Spaanplaat 38	800	250	250	200	200	200

Varianten in tabel mogelijk **ZONDER** extra versterking

# BESTELINFORMATIE

## ondersteuning en versterking

### Overige materialen

Afhankelijk van de gekozen dikte en randafwerking per materiaal is extra versterking mogelijk voor TopCore, Fenix10, Evora Qstone, Cosmolite, Obsidiana, Evora Granite, Evora Ceramics, Dekton, Corian en Inox. Zie hiervoor onderstaande informatie. Bij Solid Wood is ook extra versterking mogelijk, zie hiervoor de specifieke uitzonderingen.

### Massieve of opgedikte bladen tot 25 mm

Bij massieve bladen en opgedikte bladen tot 25mm geldt dat deze altijd volledig ondersteund moeten zijn. De maximale overhang of -stek blijft dan ook beperkt tot 100mm. Bij grote kasten van 800 mm of meer, wordt de maximale overspanningsmaat van 700mm overschreden en raden wij aan gebruik te maken van onze ondersteuningsset (DIV-STEUN-GR)

### Opgedikte bladen vanaf 30 mm

Bij alle materialen\* met een opgedikte randafwerking vanaf 30mm (VF03), is het mogelijk extra versterking in de onderlijming toe te passen. Hiermee is het blad versterkt, wordt het doorhangen geminimaliseerd (tot 3 mm doorhangen valt binnen de tolerantie) en is het direct strak/netjes afgewerkt aan de onderzijde. In onderstaande tabel zijn de maximale waardes aangegeven met extra versterking.

U kunt de extra versterking voor in het werkblad bestellen via artikel xx-ONDZ-VERST (per bladdeel), welke u kunt terugvinden bij de Extra bewerkingen per materiaal. Als de afstanden groter zijn en buiten de waarden in de tabel vallen, dan is extra ondersteuning (d.m.v. een barsteun/tafelpoot, (stollen) wand of L-profiel) noodzakelijk. Zie voor mogelijkheden hoofdstuk Frames.

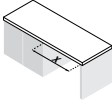
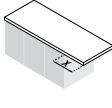
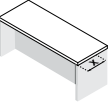
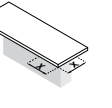
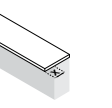
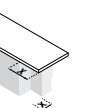
						
bladdikte (mm)	x = max. (mm):	x = max. (mm):	x = max. (mm):	x = max. (mm):	x = max. (mm):	x = max. (mm):
30 mm	800	200	200	200	200	200
40 mm	1200	350	350	300	300	300
60 mm	1500	400	350	300	300	300
80 mm	1800	450	350	300	300	300
100 mm	1800	450	350	300	300	300

Varianten in tabel alleen mogelijk **MET** extra versterking

### Toepassing en calculatie

Om extra versterking in de onderlijming functioneel te laten zijn, moet 2/3 van de versterking op de kasten/onderbouw rusten en kan 1/3 het vrijhangende deel ondersteunen. Op de keukentekening dient duidelijk aangegeven te worden welk deel vrijhangend is en waar de steun vanuit de keuken ophoudt. Houd hier rekening mee in de calculatie.

\* M.u.v. Solid Wood, zie specifieke uitzonderingen

**Voorbeeld :** U heeft een blad met randhoogte VF04 en een overstek als in situatie B van 350 mm. Dit betekent dat het gedeelte extra versterking wat toepast wordt, berekend moet worden over 350 mm onder het vrijhangende deel én 700 mm op de kasten, totaal dus 1050 mm.

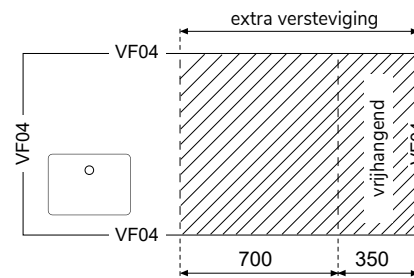
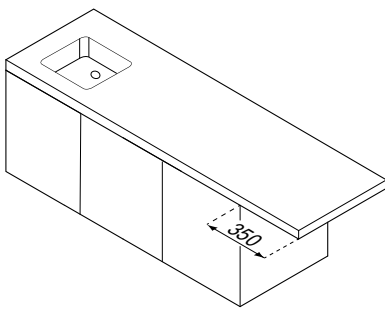

Voorbeeld situatie B perspectief en bovenaanzicht werkblad.

### Specifieke uitzonderingen

- Indien het alsnog gewenst is om een specifieke uitvoering te realiseren die buiten de gegarandeerde waardes valt, zorgt de opdrachtgever zelf voor een voldoende dragende constructie om het overhangende deel te ondersteunen of kiest men voor een (stalen) frame. In het Hoofdstuk frames worden hiervoor een aantal (standaard) oplossingen geboden. Zie pagina 1.51 voor meer informatie over Frames.
- Voor werkbladen in Solid Wood met overhang of -stek, vraag uw contactpersoon bij de binnendienst naar de mogelijkheden.
- Ook kan een (stalen)maatwerkframe geproduceerd worden wat achter de randafwerking wegvalt. Dit kan vanaf een randhoogte VF04 (randhoogte zal afgestemd worden op de hoogte van het te gebruiken kokerprofiel i.c.m. materiaaldikte). Meerprijs voor een stalen frame komt op €595,- netto excl. btw per bladdeel en kunt u bestellen met artikel xx-ONDZ-FRAME. Voor vragen en/of ondersteuning kunt u altijd contact opnemen met de binnendienst.

### Versteving van werkbladen en afwerking onderzijde

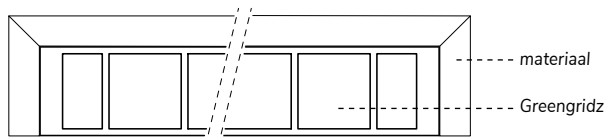

Afbeelding dwarsdoorsnede werkbladen

Werkblad met extra versterking in materiaal TopCore, Fenix10, Evora Qstone, Cosmolite of Obsidiana.

Het materiaal wordt volledig ondersteund door een Greengridz paneel met speciaal raster. De onderzijde is glad afgewerkt.

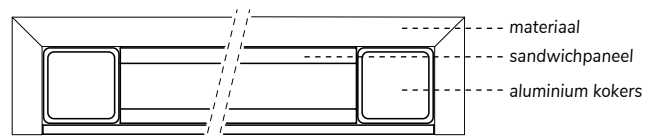

Werkblad met extra versterking in materiaal Evora Compact Granite, Ceramics, Dekton, Cambria of Quartzite (aanvullende collectie).

Het materiaal wordt ondersteund door een frame van aluminium kokers, wat wordt opgevuld met sandwichpaneel tussen het frame. De onderzijde is afgewerkt als onderzijde van genoemde materialen en is effen in kleur afgewerkt, waardoor het versterkende frame niet meer zichtbaar is.

# BESTELINFORMATIE

## ondersteuning en afwerking onderzijde

### Extra ondersteuning van kookplaten en spoelbakken

(Vlakinbouw) kookplaten met een inbouwdiepte van  $\geq 5$  mm en/of een gewicht  $\geq 20$  kg (kookplaten met geïntegreerde afzuiging) dienen extra ondersteund te worden vanuit de kast om (volledig) spanningsvrij te kunnen monteren. Gebruik in beide gevallen hiervoor onze ondersteuningsset.

**Let op:** om voldoende installatieruimte te houden voor de ondersteuningsset, dient de standaard bladdiepte  $>650$  mm te bedragen.

Alle (semi-)onderbouw spoelbakken en stenen spoelbakken in verstek dienen bij montage te worden voorzien van een ondersteuningsset (DIV-STEUN- GR). Montage van de meegeleverde ondersteuningsset (niet bij de prijs inbegrepen) is verplicht.

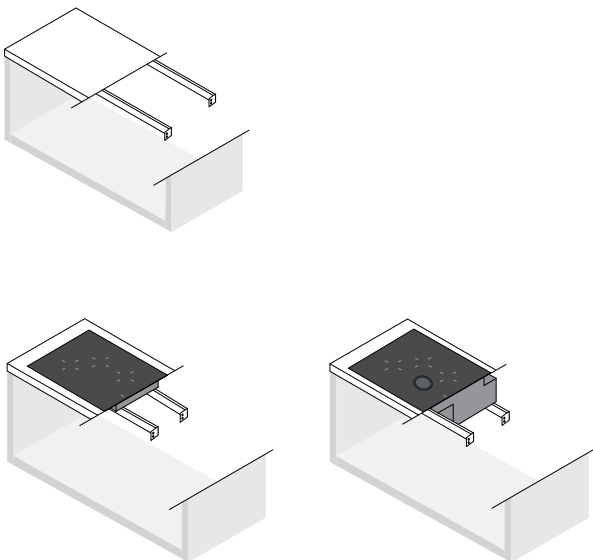

Voorbeeld ondersteuningsset (DIV-STEUN-GR) ter ondersteuning van kookplaat  $>20$  KG

### Afwerking onderzijde

De onderzijde van een werkblad ligt normaal gesproken op de bovenkant van de keukenkasten en is daardoor niet zichtbaar. De onderzijde wordt daarom standaard niet afgewerkt als een zichtbare zijde. De ruwe plaatonderzijde en de constructie van en met de onderlijmingsstroken is zichtbaar.

In sommige situaties, zoals bij een bargedeelte, kan het wel wenselijk zijn de onderzijde af te werken omdat deze zichtbaar en/of voelbaar is. Afhankelijk van materiaal en bladdikte kan de onderzijde worden afgewerkt als extra bewerking:

- > Voor ondersteuning of extra versterking dient dit separaat duidelijk aangegeven te worden op de bestelling.
- > Massieve bladdelen met zicht- of voelbare onderzijdes kunnen geheel of gedeeltelijk gepolijst worden. M.u.v. Topcore en Fenix 10, omdat de onderzijde standaard glad wordt afgewerkt.



# frames en massieve bladen

## Frames

Ieder frame is uniek en wordt op maat gemaakt. Om tot het gewenste resultaat te komen, is het natuurlijk van het grootste belang dat alle informatie bij bestelling wordt gedeeld. Om alle onduidelijkheden weg te nemen, verzoeken we u gebruik te maken van onze bestelformulieren. Deze vindt u terug vanaf pagina 21.14 of kunt u digitaal verwerken. Scan de QR-code.

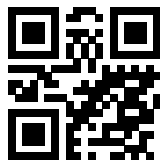

## Stappenplan

1. Kies het type frame dat u als basis wilt gebruiken
2. Bepaal de uitvoering van het frame: Staal gecoat (mogelijk in iedere RAL kleur) of RVS geslepen (mat)
3. Bepaal de positie van het frame. Komt het frame in het zicht met het blad erop of wilt u dat het blad over het frame valt.
4. Geef duidelijk alle maatvoeringen aan van het frame. Hou in geval dat het blad over het frame moet zakken, rekening met de materiaal dikte en enige millimeters tolerantie. Ter vereenvoudiging worden alle materialen dunner dan 12mm (Evora Ceramics, Dekton opgedikt tot 12mm) Waardoor u het frame altijd kunt berekenen met een compensatie van 15mm (zie tekening).

## Massieve bladen

- > 10 t/m 25 mm bladen moeten volledig ondersteund zijn
- > check bij de kookplaatleverancier de minimale bladdikte voor het gekozen kooktoestel i.v.m. het mogelijk toepassen van een lade onder de kookplaat.
- > bij spoelbakken met afdruipegedeelte; let op dat er voldoende ruimte zit boven de vaatwasser
- > Hou rekening met de klemmen bij vlakbouw spoelbakken
- > bij 4/10/13 mm bladen spoelbakmontage m.b.v. houten klosjes (i.v.m. dikte van het materiaal); opletten bij kastmaten; blad voldoende ondersteunen (i.v.m. doorhangen)

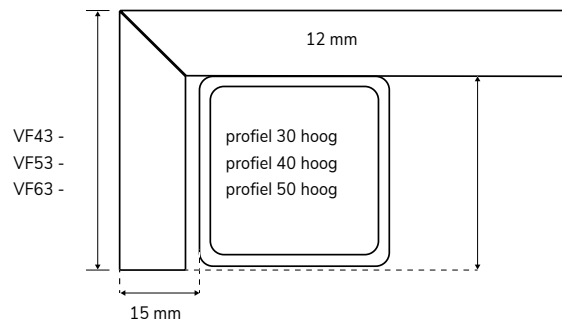

Afbeelding blad over frame (liggers frame niet zichtbaar)

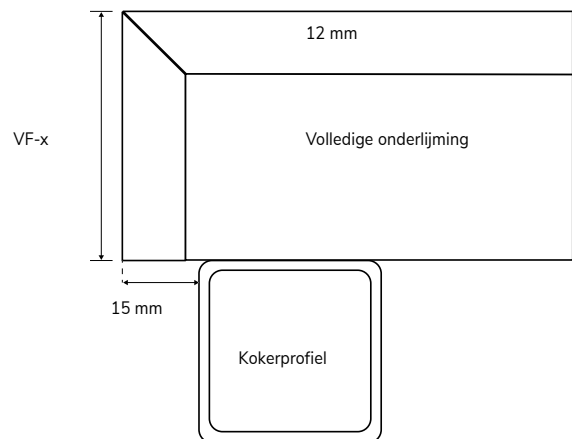

Afbeelding blad op frame (liggers frame zichtbaar)

# BESTELINFORMATIE

## spoelbakken

### Spoelbakken

- > bij (semi)-onderbouw spoelbakken raden wij aan een ondersteuningsset (DIV-STEUN-GR) te plaatsen. Bij stenen- en bepaalde andere zware bakken wordt deze ondersteuningsset meegeleverd (niet bij de prijs inbegrepen) en is montage ervan verplicht. Dit staat per spoelbak aangegeven.
- > uitsluitend bestellen uit standaardassortiment i.v.m. extra tijd (beoordeling kwaliteit en montagemethode, géén gegarandeerde levertijd) en kosten (CAD/CAM tekenen, testbladen); voor uitzonderingen contact opnemen met de binnendienst
- > aanleveren van spoelbakken niet mogelijk
- > altijd de hartmaat van de hele spoelunit opgeven
- > bij spoelbakken met afdruipegedeelte en overige afwijkende modellen ook kastmaten vermelden (anders de keukentekening meesturen)
- > bij de vermelde kastbreedte is rekening gehouden met de benodigde ruimte voor de klemmen én de netto breedte van de kast. Smaller kan, maar dan moet er mogelijk een stuk uit de corpus verwijderd worden.
- > in massief hout nooit twee spoelbakken direct naast elkaar plaatsen (totaalunit kiezen!)
- > sifons worden niet meegeleverd met de spoelbak. Ze kunnen los besteld worden.
- > bij de Lanesto-spoelbakken wordt, indien vermeld, de Magnadop meegeleverd (in apart zakje bij de afvoerset). Deze kan optioneel over de huidige plug worden geplaatst, maar is na plaatsing niet meer verwijderbaar!
- > montage van opbouwspoelbakken niet mogelijk (alleen uitsparingen)

### C-maat

Vermelde voormaat (of c-maat) bij vlainbouw spoelbakken is de afmeting tussen de voorkant van het werkblad en de rand (het begin) van de spoelbak.

Bij (semi-)onderbouw spoelbakken is de c-maat de afmeting tussen de voorkant van het werkblad en de rand van de uitsparing (het gat in het blad). De vermelde maten zijn onze standaard c-maten per spoelbak. Indien u hiervan wilt afwijken, geeft u dit dan a.u.b. duidelijk aan op de bestelling.

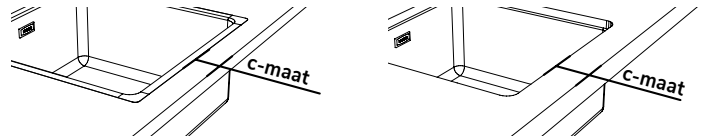

### Stenen spoelbakken

Stenen spoelbakken vormen een geheel met het werkblad en zijn daarmee zeer bepalend voor de sfeer en de uitstraling van de keuken. Al dan niet uitgevoerd met een bodem van steen of roestvrijstaal kan het ook het gebruiksgemak beïnvloeden. Bovendien is een stenen spoelbak volledig naar wens op maat te maken. Houd bij stenen spoelbakken wel rekening met de volgende beperkingen:

- > Stenen spoelbakken zijn niet in alle productgroepen en/of in alle types leverbaar. Raadpleeg hiervoor het hoofdstuk spoelbakken.
- > Bij het type frontbouw spoelbak (op aanvraag mogelijk) krijgt alleen de voorzijde de gekozen oppervlaktestructuur. De rest van de spoelbak heeft een gezoet, mat oppervlak.
- > Bij enkele materialen hanteert Dekker een minimale inwendige radius in de hoeken waardoor het mogelijkserwijs niet overeenkomt met de spoelbak. De stenen spoelbak heeft haakse hoeken (radius 0), ten opzichte van de minimale inwendige radius van de uitsparing in het werkblad.
- > I.v.m. het gewicht van de spoelbak is montage van de meegeleverde ondersteuningsset (DIV-STEUN-GR) (niet bij de prijs inbegrepen) verplicht.

### Montagemogelijkheden spoelbakken

- > **TopLaminate, DecorTop en Fenix 0,9:** vlainbouw in multiplex en Greengridz, let op: niet in spaanplaat (niet watervast). Semi-onderbouw alleen in recht multiplex, met een minimale bladdikte van 25 mm. Links en rechts van de spoelbak is 185 mm extra ruimte nodig i.v.m. de ingelegde plaat. **Let op:** niet in Greengridz, spaanplaat en Fenix 09. Vlainbouw en semi-onderbouw worden gemonteerd geleverd.

- > **TopCore en Fenix 10:** semi-onderbouw (ca. 3 mm onder de toplaag), vlakbouw en volledige onderbouw worden gemonteerd geleverd
- > **Solid Surface:** bij vlakbouw en volledige onderbouw wordt de spoelbak los meegeleverd. Bij rimless wordt de spoelbak gemonteerd geleverd
- > **Solid Wood:** bij semi-onderbouw (ca. 8 mm onder de toplaag) en volledige onderbouw wordt de spoelbak los meegeleverd
- > **Evora Compact Granite en Evora Qstone:** bij vlakbouw en volledige onderbouw wordt de spoelbak los meegeleverd. Bij rimless en in verstek wordt de spoelbak gemonteerd geleverd
- > **Obsidiana en Cosmolite:** bij vlakbouw en volledige onderbouw wordt de spoelbak los meegeleverd.
- > **Glass:** bij vlakbouw en volledige onderbouw wordt de spoelbak los meegeleverd. **Let op:** altijd zuurvrije siliconenkit gebruiken
- > **Evora Ceramics en Dekton:** bij vlakbouw en volledige onderbouw wordt de spoelbak los meegeleverd. Bij rimless en in verstek wordt de spoelbak gemonteerd geleverd. De rand van de onderbouwuitsparing bestaat uit twee lagen keramisch materiaal. Dit is strak afgewerkt, maar de naad blijft enigzins zichtbaar. **Let op:** bij onderbouw is de uitstekende rand stoot-gevoeliger. Beschadigingen door bijvoorbeeld het stoten van pannen kunnen niet worden gereclameerd. We adviseren dan ook voor vlakbouw of TopZero spoelbakken te kiezen.
- > **Inox:** naadloos ingelast Bij enkele modellen spoelbakken is het noodzakelijk de bevestigingsklemmen aan de buitenzijde vast te zetten met puntlasverbindingen (zichtbare laspuntjes aan de binnenzijde onvermijdelijk). Voor opbouw spoelbakken, zie het verkoopboek '**accessoires**'.

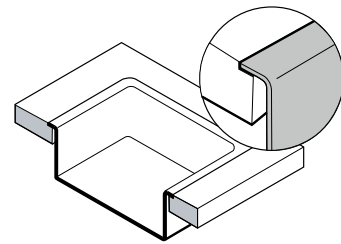

Vlakinbouw (VIB)

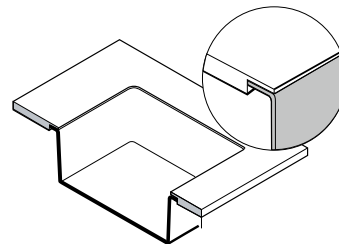

Semi-onderbouw (SON)

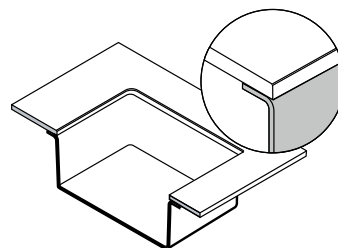

Volledige onderbouw (OND)

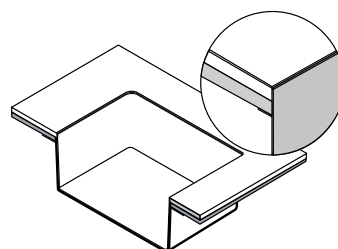

Rimless (RIM)

# BESTELINFORMATIE

## achterwanden

### Achterwanden

> BP-saver nodig bij TopLaminate, DecorTop, Fenix 09

#### B.P.-saver

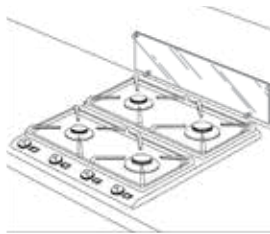

540 x 150 mm (bxh)	300031	44,00	<b>53,24</b>
600 x 150 mm (bxh)	300030	49,00	<b>59,29</b>
900 x 150 mm (bxh)	300032	54,00	<b>65,34</b>



Glasplaat (4 mm dik) ter bescherming van de kunststof achterwand. Voorzien van speciale montagepinnen, waardoor de b.p.-saver op een eenvoudige manier gereinigd kan worden. Bij montage minimaal 2 mm ruimte met achterwand houden.

### Bestelling

> Bij Inox achterwanden altijd de borstelrichting opgeven

### Montage

Zet de achterwand alleen vast tegen een rechte, vlakke, stof- en vochtvrije muur d.m.v. verticale kitruipsen t.b.v. de luchtcirculatie. Voor de montage gebruikt u (zuurvrije) lijmkit.

#### Let u verder met de montage op het volgende:

- > Plak niet over behang heen (dit kan loslaten)
- > De vochtigheid in de muur moet onder de 2% zijn
- > Fixeer/stempel de achterwanden totdat de kit gedroogd is (vooral bij grote oppervlakten en als er spanning in de achterwand zit). Maar schuift u beslist niet met de wand en til hem ook niet over een onbeschermd werkblad!
- > Voor achterwanden van TopLaminate/ DecorTop/Fenix09

raden we aan om de Hybrifix 302 te gebruiken (beslist geen Polymax)

- > Wanneer u gebruikt maakt van een afwerkprofiel tussen werkblad en achterwand, zorg dan dat u deze goed afkit, zodat er geen water tussen het profiel en de achterwand komt

### Maatvoering

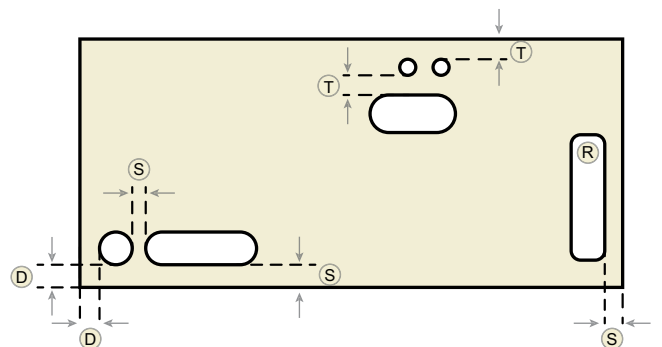

		TopLaminate DecorTop	TopCore Fenix	Qstone, Granite, Ceramics, Dekton, Cosmolite, Obsidiana	Inox Corian	Glass
D	min.afstand tussen uitsparing en buitenkant blad diagonaal	40 mm	30 mm	30 mm	30 mm	24 mm
S	min. afstand tussen uitsparing $\varnothing > 50$ mm (stopcontact) onderling en buitenkant blad	40 mm	onderling kan tegen elkaar. Buitenkant > 30 mm	30 mm	30 mm	30 mm
T	min. afstand tussen uitsparingen $\varnothing < 50$ mm onderling en buitenkant blad	40 mm	30 mm	30 mm	12 mm	12 mm
R	min. radius van een uitsparing	9 mm	4 mm	8 mm	6 mm	6 mm

# stollen

## Stollen

De maattoleranties tussen blad, stol en kasten liggen zeer kritisch. Wij adviseren daarom 2 mm per zichtzijde overstek van het blad t.o.v. de stol.

## Stollen onder verstek

Bij het ontwerp van een keuken bestaat de mogelijkheid om de overgang tussen blad en stollenwand te maken. Wij geven het advies om te kiezen voor de klassieke (haakse) koppeling, boven een verstekkoppeling, aangezien een verstekkoppeling extra risico's met zich meebrengen, zoals;

- > De scherpe verstekken zijn gevoeliger voor stootschades in transport en bij montage
- > Wanneer de verstekken verlijmd worden, is dit vaak een starre verbinding. Door het zetten van de keuken of zakken van woning/vloer kan hier spanning op komen te staan met schade tot gevog (zie afbeelding 1).



Afbeelding 1:

- > starre verbinding verlijming stollen in verstek

- > Bij het 'opsluiten' van een keuken tussen 2 stollen in verstek moet dan ook goed rekening gehouden worden met de tussenmaat. De exacte kastmaat moet worden doorgegeven, plus 2 mm aan iedere zijde (ivm maattolerantie materiaal). Zowel in de hoogte als in de breedte (zie afbeelding 2). Als dit niet wordt gedaan, zal de verbinding onder spanning komen te staan en leiden tot breuk of chipschade. Alle materialen zetten uit en krimpen, wat een verstekkoppeling tussen blad en stol onmogelijk maakt bij hout gerelateerde producten, zoals TopLaminate, DecorTop, Fenix09 en Solid Wood. Tevens niet mogelijk in TopCore en Fenix10.
- > Aan stollen onder verstek zijn meerkosten verbonden. Deze kosten bedragen €600,- bruto excl. btw per strekkende meter randafwerking. **Let op:** zowel de randafwerking aan het werkblad als aan de stol worden apart berekend.

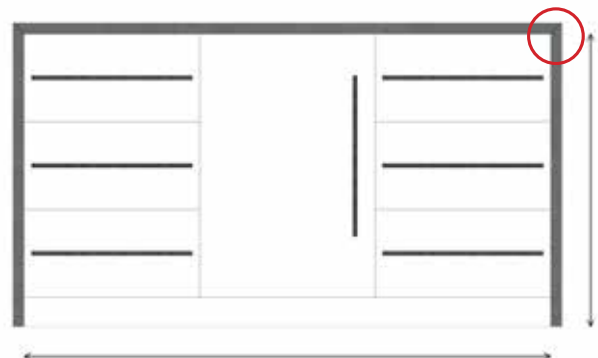

Afbeelding 2:

- > Opgesloten keuken tussen stollen in verstek  
**let op:** tussenmaat plus 2 mm aan iedere zijde

\* verhoogde kans op breuk bij ongelijke ondergrond

# BESTELINFORMATIE

## wandplanken

### Wandplanken

Een stijlvol alternatief voor bovenkasten is een wandplank in de maat en kleur die u wenst. Bijvoorbeeld in dezelfde kleur als het keukenblad.

### Greengridz wandplanken TopLaminate, DecorTop en Fenix09

- > De wandplank is aan de boven- en onderkant voorzien van laminaat. De voorkant en kopse kanten zijn van ABS/PP.
- > de wandplank wordt geleverd inclusief (blinde) plankendragers
- > Bladdikte: 39 mm, 50mm of 60 mm
- > Bladlengte: minimaal 300 mm, maximaal 4000 mm
- > Bladdiepte: minimaal 170 mm, maximaal 250 mm
- > Gewicht 11 kg per m<sup>2</sup>
- > Spotgaten (optioneel) worden in het midden van het schap gemaakt. A.u.b. de hartmaat op de tekening aangeven.
- > Gemiddeld per 400 mm één bevestigingspen.
- > Geen spotgat mogelijk ter hoogte van een bevestigingspen.
- > De minimale afstand tussen spotgat en plankendrager is 150 mm
- > Voor prijzen zie wandplanken in het betreffende hoofdstuk per materiaal

diepte	diepte(mm)	kg / m <sup>2</sup>
	170	180
	200	160
	250	100

maximale gewichten TopLaminate, DecorTop en Fenix09

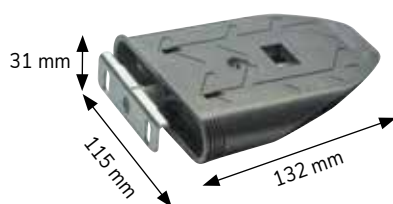

voorbeeld van de gebruikte plankendrager TopLaminate, DecorTop en Fenix09

### Wandplanken TopCore, Fenix10, Evora Qstone, Compact Granite, Ceramics, Cosmolite, Obsidiana, Dekton en Corian

- > De voorkant en kopse kanten zijn afgewerkt met randafwerking in verstek (VF05)
- > Bladlengte: minimaal 600 mm, maximaal 3000 mm\*
- > Bladdiepte: minimaal 200 mm, maximaal 250 mm
- > Gewicht 40 kg per m<sup>2</sup>
- > Een degelijke muur is wel noodzakelijk, montage op bijv. een gipswand is niet mogelijk
- > De wandplank wordt geleverd exclusief het (blinde) bevestigingsframe. Het bevestigingsframe (artikel 180129, 600mm en 180130, 900mm) moet apart erbij worden besteld.
- > Bladdikte 50 mm
- > Maximaal draagvermogen: 50 kg/m@ (afhankelijk van het type wand en plug)
- > Voor prijzen zie wandplanken in het betreffende hoofdstuk per materiaal

\* Houd bij het bepalen van de gewenste lengte rekening met de maatvoering van de bevestigingsframes ( 600 mm en 900 mm)

- > Spotgaten (optioneel) worden in het midden van het schap gemaakt. A.u.b. de hartmaat op de tekening aangeven.
- > Let op de maatvoering van de bevestigingsframes met de extra ondersteuningspunten (zie technische tekening) - 600 mm, ondersteuning tussen de 290-320 mm - 900 mm, ondersteuning tussen de 290-320 mm en 580-610 mm
- > Geen spotgat mogelijk ter hoogte van het bevestigingsframe.
- > Minimale afstand tussen spotgat en bevestigingsframe is 150 mm

### Montageadvies:

- > Aftekenen door de gaten in het frame heen, dus niet opmeten en dan boren
- > Monteren met pluggen 8 mm en spaanplaatschroeven 5 x 60 mm
- > Frame monteren met alle schroeven, deze handvast draaien
- > Frame waterpas stellen d.m.v. de stelschroeven in het frame, elke dwarsligger heeft een eigen stelschroef, dus één voor één stellen
- > Schroeven nu vast aandraaien en wandplank monteren
- > maximaal draagvermogen: 50 kg/m<sup>2</sup> (afhankelijk van het type wand en plug)

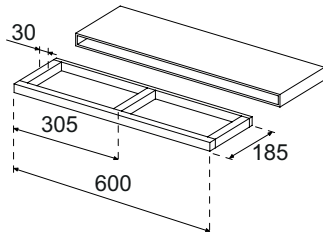

Technische tekening bevestigingsframe wandplank 600 mm (artikel 180129)

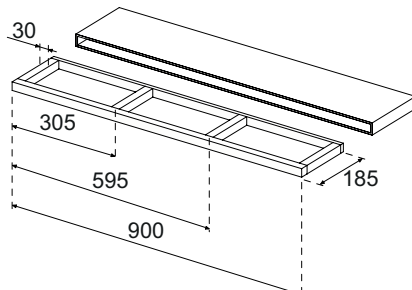

Technische tekening bevestigingsframe wandplank 900 mm (artikel 180130)

### Wandplanken Solid Wood

- > De wandplank Solid Wood is gemaakt van massief hout met blinde bevestiging (inclusief).
- > Bladdikte: 30 mm
- > Bladlengte: minimaal 600 mm, maximaal 3000 mm
- > Bladdiepte: minimaal 200 mm, maximaal 250 mm
- > Gemiddeld per 400 mm één bevestigingspen.
- > Gewicht 38 kg per m<sup>2</sup>, een degelijke muur is wel noodzakelijk, montage op bijv. een gipswand is niet mogelijk.
- > Voor prijzen zie wandplanken Solid Wood



Solid Wood wandplank incl. blinde bevestiging.



# LEVERING EN TRANSPORT

## orders

Levertijd 4-5 weken, bij kleuren buiten de standaardcollectie en in vakantieperiodes langer. Bladen, achterwanden en smetplinten worden afhankelijk van het formaat en materiaal standaard verpakt in stevig karton of in houten kratten

### Algemeen

- › Montagevoorschrift en onderhoudsadvies worden meegeleverd in de vorm van een bewaarkaart. De garantievoorzwaarden vindt u op onze website.
- › Bij aflevering zorgen voor fysiek geschikte tilhulp, deugdelijke opslagmogelijkheid en vrije loopruimte
- › Aflevering op montageadres uitsluitend op aanvraag (zelf transport naar kelders en verdiepingen regelen!)
- › Bezorging van uitzonderlijk zware en/ of onhandelbare bladdelen uitsluitend op basis van nacalculatie
- › Bestelling goed controleren! Na ondertekening van de vrachtbrief kunnen beschadigingen niet meer gereclameerd worden.

### Voor TopLaminate, DecorTop en Fenix09

Inkratten voor extra bescherming is noodzakelijk bij onderstaande situaties. De meerprijs hiervoor is €236,00 bruto excl. btw per order.

- › Blad met spoelbak: breder dan 600 mm én langer dan 4000 mm
- › Blad zonder spoelbak: breder dan 900 mm én langer dan 4000 mm

Rest materiaal van uitsparingen wordt nooit mee- of nageleverd. Met uitzondering van Corian; zorg dat u dit altijd bij de keuken bewaard.

**Let op:** i.v.m. het risico op breuk kan het bij grote uitsparingen of lange bladen voorkomen dat een deel van de uitsparing nog in het blad zit. Houdt u hier a.u.b. rekening mee, zeker wanneer de consument zelf het blad plaatst

### Overige materialen

- › Voor bladen van Evora Qstone, Compact Granite, Quartzite (aanvullende collectie) Ceramics, Cosmolite, Obsidiana, Cambria (aanvullende collectie) Inox en Solid Wood wordt er standaard een onderhoudsset berekend en meegeleverd.
- › Bij Inox achterwanden wordt de onderlijming los meegeleverd

### Spoelbakken

Na ondertekening van de vrachtbrief kunnen beschadigingen niet meer gereclameerd worden. Wij leveren onze spoelbakken alleen op de afleveradressen die gekoppeld zijn aan uw debiteurnummer. Versturen per post is niet mogelijk. Tegen meerprijs kan het wel met een koerier verstuurd worden.

### Reguliere orders

Uw reguliere bestellingen worden eenmaal in de week, steeds op dezelfde dag, bij u afgeleverd. Accessoireorders moeten tenminste twee dagen voor uw vaste leverdag zijn besteld. Bestellingen die Dekker later ontvangt, worden de eerstvolgende week geleverd. De levertijden van de maatwerkbladen verschillen. Ze staan vermeld in de catalogus bij de betreffende hoofdstukken. Uw contactpersoon bij de binnendienst kan u vertellen wat uw vaste leverdag is.



---

## **Vrachtbrieven**

Omdat u wordt gevraagd te tekenen voor ontvangst, is het goed om te controleren of ieder product ook echt is afgegeven. Telt u daarom bij aflevering of het aantal colli op de vrachtbrief overeenkomt met wat u krijgt. U heeft dan nog vijf dagen om de inhoud te controleren. Een eventuele incomplete uitlevering kunt u melden bij uw contactpersoon bij de binnendienst.

Is (een onderdeel van) een product bij aflevering beschadigd? Bewerk en/of plaats het dan niet, omdat anders de garantie komt te vervallen. Neemt u in zo'n geval contact op met een binnendienstmedewerker.

## **Afhaaladres**

Soms is het mogelijk de bestelde producten zelf af te halen. Belt u daar van tevoren over met een binnendienstmedewerker. Het afhaaladres is:  
Ourea – Krielhoek 46A – 9420 ERPE-MERE

# MONTAGE

## handleidingen, monteurscursussen en

### Plaatsing (door uw eigen monteur)

Voordat u gaat monteren, adviseren wij eerst duidelijk de bewaarkaart met QR-code te scannen, die bij uw werkblad meegeleverd worden en deze te lezen. Het blad dient verticaal vervoert te worden; indien u het blad horizontaal vervoert, is er een vergrote kans op breuk. Om deze reden adviseren wij u om na het leggen van het blad, het blad niet meer op te tillen.

Verder zijn de onderstaande aandachtspunten van toepassing:

- > voor montage zijn (minimaal) 2 monteurs nodig
- > blad niet horizontaal (plat) dragen i.v.m. breukrisico
- > onderkasten waterpas en rondom dragend stellen
- > blad voldoende ondersteunen; voorzieningen treffen voor bladdelen die niet volledig door onderkasten worden gedragen (b.v. hoeklijnen aan de muur)
- > blad nooit onder spanning plaatsen, dit kan breuk tot gevolg hebben
- > tijdens montage blad beschermen met karton of deken, tijdens betegelen met folie (i.v.m. het risico op deuken en/of krassen)
- > onderbouw- en vlakbouw spoelbakken zelf monteren
- > op hoogte stellen van spoelbak m.b.v. vulplaatjes (hier geen kit voor gebruiken)
- > i.v.m. het risico op breuk kan het bij grote uitsparingen voorkomen dat een deel van de uitsparing nog in het blad zit. Deze versteviging dient u zelf te verwijderen. Houdt u hier a.u.b. rekening mee, zeker wanneer de consument zelf het blad plaatst
- > Achterwanden uitsluitend vastzetten tegen een rechte en vlakke muur (nooit over onbeschermd werkblad schuiven)

### Materiaal specifieke aandachtspunten

#### Corian

- > (min.) 24 uur opslaan in een ruimte op kamertemperatuur (20°C) met een luchtvochtigheid tussen de 40% en 60% (i.v.m. acclimatisatie)
- > randen met vlakschuurmachine bewerken om inscheuringen te voorkomen
- > nooit koppelbouten gebruiken en geen kracht uitoefenen bij het samenbrengen van bladdelen (i.v.m. risico op zwakke plekken door het weglopen van de mix uit de naden)
- > overtollige lijm pas verwijderen wanneer deze volledig droog is; bij gebruik van vlakschuurmachine korrelgrootte geleidelijk opvoeren van 80 via 120 naar 150, blad afwerken met schuurpapier (korrel 180/220) en indien nodig polijsten (Scotch Brite™ van 3M)
- > nooit rechtstreeks schroeven in het blad; voor bevestiging aan onderkasten puntsgewijs lijmende kit aanbrengen. Indien er na montage van het werkblad een mankement geconstateerd wordt, kunt u dit schriftelijk melden bij de serviceafdeling van Dekker. Zie hoofdstuk 21 'Diensten en service'.

#### Solid Wood

- > (min.) 24 uur opslaan in een ruimte op kamertemperatuur (20°C) met een luchtvochtigheid tussen de 40% en 60% (i.v.m. acclimatisatie)
- > op onderkasten vastzetten met puntsgewijs aangebrachte siliconenkit; schroeven is ook mogelijk maar uitsluitend de voorzijde vastzetten en in de diepte van het blad met sleuven/ slobgaten werken.
- > alle uitsparingen aan de binnenzijde oliën
- > kopse kanten van de kookplaat isoleren met warmtewerende folie

# diensten

## Gratis monteurscursussen

Dekker verzorgt ééndaagse cursussen voor uw keukenmonteurs. Er zijn twee cursussen: 'Werkbladen algemeen' en 'Steen'. Deze trainingen reiken beginnende én ervaren monteurs de handvatten aan die nodig zijn voor de juiste montage van keukenbladen en -accessoires. Na afloop kunnen zij verschillende voorkomende montageproblemen ter plekke en met minimale inspanning oplossen, zoals:

- > het verhelpen van dikteverschillen
- > het stellen van hoekverbindingen
- > het uitdeuken van spoelbakken zonder risico op roestvorming op lange termijn
- > het opvullen van putjes composiet en het op maat maken van smetplinten en achterwanden
- > het verwijderen van krassen in een spoelbak
- > het plaatsen van sifons

Tijdens de cursus staat ook een rondleiding door de fabriek op het programma door de fabriek in Zevenhuizen (algemeen) en Alphen a/d Rijn (steen). U kunt u kosteloos aanmelden bij Sylvia van Leeuwe [s.van.leeuwe@dznet.nl](mailto:s.van.leeuwe@dznet.nl). Vermeld in uw mail uw bedrijfsnaam en het aantal deelnemers.

## Montagehandleidingen

Bij alle bladmaterialen wordt bij aflevering een bewaarkaart met QR-code meegegeven met een verwijzing naar de digitale montagevoorschriften, gebruiks- en onderhoudsadviezen en garantievoorwaarden. U vindt deze voorschriften en adviezen ook op [www.dekkerzevenhuizen.nl/montage](http://www.dekkerzevenhuizen.nl/montage).

## Inmeet- en montagedienst

Indien gewenst kunt u gebruikmaken van de inmeet- en montagedienst van Dekker. Vraag uw contactpersoon bij de binnendienst naar de mogelijkheden.



Werkblad Evora Compact GraniteTitanium (P)

# ONDERHOUD

## algemeen

Dagelijks onderhoud van uw keukenblad zorgt ervoor dat u hier langer plezier van heeft. Elk materiaal is eenvoudig in onderhoud. Natuurlijke materialen zoals hout en steen hebben wel extra aandacht nodig.

Onze onderhoudsmiddelen maken het onderhoud van uw werkblad nog eenvoudiger. Hardnekkige vlekken verwijderen? Voor elk materiaal hebben we tips voor u onder elkaar gezet.

### Tips

- > Vloeistoffen nooit laten opdrogen. Laat vetten of voedingsmiddelen niet onnodig lang op het blad liggen.
- > Hete pannen kunnen een brandplek veroorzaken. Gebruik altijd een onderzetter bij hete objecten
- > Snijd nooit direct op het keukenblad, gebruik altijd een snijplank en schuif geen harde, ruwe of scherpe voorwerpen zoals (ongeglazuurd) keramiek en keramische messen over het blad.
- > Gebruik NOOIT agressieve reinigingsmiddelen zoals verfabijt, kwast-, metaal- of ovenreinigers, chloor, gootsteenontstoppers of andere chemische middelen!
- > Bij een keukenblad met een structuur blijft meer vuil achter. Goed naspoeien met schoon water en droogwrijven zorgt ervoor dat er geen vuil achterblijft in de structuur van het oppervlak

### Meer informatie!

Wilt u meer informatie over het onderhoud van specifieke materialen, schoonmaaktips of professionele cleaners bestellen? Kijk dan op: [www.dekkerzevenhuizen.nl/onderhoud](http://www.dekkerzevenhuizen.nl/onderhoud)

Bekijk ook de onderhoudsvideo's van de verschillende materialen op [www.dekkerzevenhuizen.nl/onderhoud/onderhoudsadvies](http://www.dekkerzevenhuizen.nl/onderhoud/onderhoudsadvies)



# ONDERHOUD

## TopLaminate, DecorTop, TopCore en Fenix

### Dagelijks onderhoud

Neem uw blad dagelijks af met een keukendoekje en een schoon sopje van wat afwasmiddel. Spoel altijd goed na met lauwwarm water en maak uw blad droog met een schone, droge theedoek of keukenpapier. Hierdoor worden resterend vuil en eventuele zeep- en waterresten geabsorbeerd.

### Periodiek onderhoud

Voor het onderhouden van uw blad kunt u ook Top Cleaner of cleaningspray uit de Fenix onderhoudsset gebruiken, speciale reinigers die gemakkelijk het vuil van het laminaat of Fenix verwijderen en een heerlijk frisse geur achterlaten. Deze producten zijn verkrijgbaar in de online shop. Spoel wel altijd goed na met lauwwarm water en maak uw blad droog met een schone, droge theedoek of keukenpapier.

### Specifieke vlekken verwijderen

**Vet, koffie/thee of rode wijn** (glimmende of bruine vlekken)  
Laat de Top Cleaner, Fenix Cleaningspray of een schoon sopje van wat afwasmiddel even inwerken totdat het vuil begint te reageren. Dan behandelen met een melaminespons. Maak deze licht vochtig en knijp deze dan uit voor voldoende wrijving. Spoel altijd goed na met lauwwarm water en maak uw blad droog met een schone, droge theedoek of keukenpapier.

### Kalkvlekken

 (doffe witte of bruine vlekken)

Laat de schoonmaakazijn even inwerken. Dan behandelen met een melaminespons. Maak deze licht vochtig en knijp deze dan uit voor voldoende wrijving. Spoel altijd goed na met lauwwarm water en maak uw blad droog met een schone, droge theedoek of keukenpapier. Pas hier goed op dat schoonmaakazijn niet in contact kan komen met marmer of hardsteen.

### Inkt, verf of nicotine

Verwijder de ingetrokken vlekken van inkt, verf, nicotine of viltstift met wasbenzine of terpentijn en het melaminesponsje. Spoel altijd goed na met lauwwarm water en maak uw blad droog met een schone, droge theedoek of keukenpapier.

### Hardnekkige vlekken verwijderen

Gebruik een melaminespons en een sopje van wat

afwasmiddel. Voor Fenix volstaat het goed boenen met een droge melaminespons. Spoel altijd goed na met lauwwarm water en maak uw blad droog met een schone, droge theedoek of keukenpapier. Zijn de vlekken of kringen wel minder geworden, maar nog niet helemaal weg? Herhaal dit proces dan. Deze behandeling is niet voor het dagelijks onderhoud van uw keukenblad!

**Let op:** gebruik **NOOIT** harde schuurmiddelen zoals staalwol, schuurpapier of diamant. Ze kunnen het bladoppervlak permanent beschadigen!

### DecorTop en TopCore

Door de diepere structuur blijft er sneller vuil achter in de poriën. Dit vraagt om een intensievere reiniging dan bij gladde oppervlakten.

### Fenix

Werk oppervlakkige krassen weg met een droge melaminespons. Door de wrijving ontstaat warmte. Dit activeert het thermisch herstel.

### Onderhoudsmiddel

#### TopLaminate, DecorTop en TopCore

#### Top Cleaner

artikelnummer: 290126

Een laminaatreiniger voor het dagelijks onderhoud. Verwijdert gemakkelijk het vuil van het laminaat.

[www.dekkerzevenhuizen.nl/shop](http://www.dekkerzevenhuizen.nl/shop)



#### Fenix 10 & Fenix 0.9

#### Fenix onderhoudsset

artikelnummer: 290129

Deze onderhoudsset bevat een cleaningspray, een melaminespons, een microvezeldoekje en schoonmaakinstructies.

[www.dekkerzevenhuizen.nl/shop](http://www.dekkerzevenhuizen.nl/shop)



# ONDERHOUD

## Evora Qstone, Cosmolite, Obsidiana,

---

### Dagelijks onderhoud

Neem uw blad dagelijks af met een keukendoekje en een schoon sopje van wat afwasmiddel. Spoel altijd goed na met lauwwarm water en maak uw blad droog met een schone, droge theedoek of keukenpapier. Hierdoor worden resterend vuil en eventuele zeep- en waterresten geabsorbeerd. Voor een optimaal resultaat kiest u voor de Evora Care Kit (art. nr. 290132). De Evora Daily Cleaner is voor het dagelijks onderhoud. Spuit de Daily cleaner op het blad en laat deze 2-3 minuten inwerken. Afnemen met een vochtige doek en maak het blad droog met een schone, droge theedoek of keukenpapier.

### Periodiek onderhoud

Om gemakkelijk hardnekkig vuil en gebruikssporen te verwijderen kunt u ook Evora Intensive Cleaner gebruiken, een speciale reiniger voor stenen werkbladen. Breng de Intensive Cleaner onverdund of verdund 1:5 aan met een niet-krassende melaminespons. 5-10 minuten laten inwerken en afnemen met een vochtige doek. Spoel wel altijd goed na met lauwwarm water en maak uw blad droog met een schone, droge theedoek of keukenpapier.

### Heeft het blad een mat oppervlak (Honed, Velvet of Grain) of een oppervlak met structuur (Antique, Lapato of Riverwashed)?

Bij een mat (gezoet) oppervlak zijn vetvlekken en vingerafdrukken sneller te zien. Neem uw blad wat vaker af met de Daily Cleaner of een schoon sopje van wat afwasmiddel. Spoel altijd goed na met lauwwarm water en maak uw blad droog met een schone, droge theedoek of keukenpapier. Hierdoor worden resterend vuil en eventuele zeep- en waterresten nog beter geabsorbeerd.

### Evora Compact Granite

Graniet is altijd geïmpregneerd. Vloeistoffen trekken hierdoor niet meer in het keukenblad. Door het gebruik van onze Evora Carekit voor dagelijkse en periodieke onderhoud, blijft deze impregneerlaag tijdens de levensduur van het blad intact. Mocht u twijfelen of de bescherming nog optimaal is (of onverhoopt is beschadigd), test dit dan door een druppel water op het keukenblad te leggen. Blijft dit een druppel, dan is het keukenblad nog voldoende beschermd. Vloeit deze uit, neem dan contact op met uw vaste medewerker van de binnendienst.

### Specifieke vlekken verwijderen

**Vet, koffie/thee of rode wijn** (glimmende of bruine vlekken)  
Laat de Evora Intensive Cleaner of een schoon sopje van wat afwasmiddel even inwerken totdat het vuil begint te reageren. Dan behandelen met een melaminespons. Maak deze licht vochtig en knijp deze dan uit voor voldoende wrijving. Spoel altijd goed na met lauwwarm water en maak uw blad droog met een schone, droge theedoek of keukenpapier.

Bij Evora Ceramics en Dekton met een Lux (gepolijst) oppervlak kunnen deze vlekken wat hardnekkiger zijn. Wanneer de vlek zich niet laat verwijderen met de cleaner of een sopje, gebruik dan wat verdunde bleek en vervolg de stappen zoals hierboven vernoemd.

### Kalkvlekken

 (doffe witte of bruine vlekken)

Laat de Intensive Cleaner even inwerken. Dan behandelen met een melaminespons. Maak deze licht vochtig en knijp deze dan uit voor voldoende wrijving. Spoel altijd goed na met lauwwarm water en maak uw blad droog met een schone, droge theedoek of keukenpapier. Bij hardnekkige kalk kan gebruik gemaakt worden van een sanitair reiniger (art.nr. 290131). Voor Graniet kan ook een schoonmaakazijn gebruikt worden. Laat dit niet te lang inwerken. Pas hier goed op dat schoonmaakazijn niet in contact kan komen met marmer of hardsteen.

**Let op:** Bij marmer en (Belgisch) hardsteen **NOOIT** zure vloeistoffen en agressieve reinigingsmiddelen gebruiken. Ze beschadigen het oppervlak.



# Evora Compact Granite, Evora Ceramics en Dekton

## Inkt, verf of nicotine

Verwijder de ingetrokken vlekken van inkt, verf, nicotine of viltstift in eerste instantie met Intensive Cleaner onverdund. Laat dit 5 minuten inwerken. Dan behandelen met een melaminespons. Maak deze licht vochtig en knijp deze dan uit voor voldoende wrijving. Wanneer dit onvoldoende resultaat geeft, kunt u ook gebruik maken van met wasbenzine of terpentijn. Spoel altijd goed na met lauwwarm water en maak uw blad droog met een schone, droge theedoek of keukenpapier.

## Hardnekkige vlekken verwijderen

### Gepolijste (Lux) afwerkingen

Gebruik een schuurspons (met nylon kant) en Evora Intensive Cleaner. Maak de spons nat zodat de Intensive Cleaner voldoende wordt verdund en een gepo-lijst oppervlak niet kan beschadigen.

### Overige afwerkingen

Gebruik een schuurspons (met nylon kant) en een vloeibaar schuurmiddel. Maak de spons nat zodat het schuurmiddel voldoende wordt verdund en het oppervlak niet kan beschadigen. Behandel hierbij altijd een ruimer oppervlak, intensief gebruik op een klein oppervlak kan namelijk tot een glansverschil leiden. Spoel altijd goed na met lauwwarm water en maak uw blad droog met een schone, droge theedoek of keukenpapier. Zijn de vlekken, kringen of krassen wel minder geworden, maar nog niet helemaal weg? Herhaal dit proces dan. Deze behandeling is niet voor het dagelijks onderhoud van uw blad!

**Let op:** gebruik *NOOIT* harde schuurmiddelen zoals staalwol, schuurpapier of diamant. Ze kunnen het bladoppervlak permanent beschadigen!

## Onderhoudsmiddelen

### Evora Care Kit

artikelnummer: 290132

Een reiniger voor periodiek onderhoud. Verwijdert gemakkelijk vuil en gebruikssporen van het Evora werkblad.



Evora Care kit bestaat uit een dagelijkse reiniger (500ml) en een intensieve reiniger (250ml). Daarnaast is de Evora Daily Cleaner ook los te bestellen ( art.nr.290133) (500 ml).

[www.dekkerzevenhuizen.nl/shop](http://www.dekkerzevenhuizen.nl/shop)

### Dekker Sanitair reiniger

artikelnummer: 290131

Reiniger (500ml) voor kranen en overig sanitair artikelen. Reinigt alle oppervlakken snel en streeploos.

[www.dekkerzevenhuizen.nl/shop](http://www.dekkerzevenhuizen.nl/shop)



### Dekker Melamine spons

Artikelnummer: 290001

Wonderspons, poetst vlekken eenvoudig weg.

[www.dekkerzevenhuizen.nl/shop](http://www.dekkerzevenhuizen.nl/shop)



# ONDERHOUD

## Corian, Inox en

### Corian

#### Dagelijks onderhoud

Neem uw blad dagelijks af met een keukendoekje en een schoon sopje van wat afwasmiddel. Spoel altijd goed na met lauwwarm water en maak uw blad droog met een schone, droge theedoek of keukenpapier. Hierdoor worden resterend vuil en eventuele zeep- en waterresten geabsorbeerd.

#### Periodiek onderhoud

Om de oorspronkelijke glans van het materiaal te behouden, behandelt u deze regelmatig met een schurend reinigingsmiddel (Cif) en een schuursponsje. Spoel wel altijd goed na met lauwwarm water en maak de spoelbak droog met een schone, droge theedoek of keukenpapier.

#### Specifieke vlekken verwijderen

##### Vet en olieresten (glimmende of bruine vlekken)

Vet en olieresten kunt u verwijderen met een microvezeldoek en wat verdunde bleek. Spoel altijd goed na met lauwwarm water en maak uw blad droog met een schone, droge theedoek of keukenpapier.

##### Kalkvlekken (doffe witte of bruine vlekken)

Laat de schoonmaakazijn even inwerken. Dan behandelen met een melaminespons. Maak deze licht vochtig en knijp deze dan uit voor voldoende wrijving. Spoel na met lauwwarm water en droog weer grondig na met een stuk keukenpapier. Pas hier goed op dat schoonmaakazijn niet in contact kan komen met marmer of hardsteen.

##### Inkt, verf of nicotine

Verwijder de ingetrokken vlekken van inkt, verf, nicotine of viltstift met wasbenzine of terpentijn. Spoel altijd goed na met lauwwarm water en maak uw blad droog met een schone, droge theedoek of keukenpapier.

#### Hardnekkige vlekken verwijderen

Gebruik een schuurspons (met nylon kant) en een vloeibaar schuurmiddel. Maak de spons nat zodat het schuurmiddel voldoende wordt verdund en een gepolijst oppervlak niet kan beschadigen. Behandel hierbij altijd een ruimer oppervlak; intensief gebruik op een klein oppervlak kan namelijk tot een glansverschil leiden. Spoel altijd goed na met lauwwarm water en maak uw blad droog met een schone, droge theedoek of keukenpapier.

Is deze behandeling niet afdoende, dan kunt u fijnkorrelig schuurpapier gebruiken, vervolgens polijst u het blad met een schuursponsje (Scotch Brite) of met een vloeibaar schuurmiddel met water. Daarmee zijn ook kleine inkervingen en krassen weg te werken. Deze behandeling is niet voor het dagelijks onderhoud van uw blad!

**Let op:** Gebruik NOOIT harde schuurmiddelen zoals staalwol of diamant. Ze kunnen het keukenblad oppervlak permanent beschadigen.

**Let op:** Gebruik NOOIT nooit agressieve chemicaliën, zoals aceton, gechloreerde oplossingen, verfverwijderaars en sterke zuren. Bij morsen direct verwijderen met veel water!

### Inox

#### Dagelijks onderhoud

Neem uw blad dagelijks af met Inox Cleaner ( art.nr 290128) of met een schoon sopje. Spoel altijd goed na met lauwwarm water, en maak uw blad droog met een droge, schone vezeldoek. Naspoelen en -drogen is essentieel; het zorgt ervoor dat het resterende vuil en eventuele zeep- en waterresten worden geabsorbeerd.

#### Specifieke vlekken verwijderen

##### Vet en olieresten (glimmende of bruine vlekken)

Vlekken (vet, koffie, thee, rode wijn) kunt u behandelen met Inox Cleaner. Laat de reiniger even intrekken en maak uw blad daarna schoon met een licht vochtig doekje of een melamine spons. Spoel na met lauwwarm water en droog weer grondig na.



# Solid Wood

## Kalkvlekken (doffe witte of bruine vlekken)

Kalkvlekken zijn te verwijderen met schoonmaakazijn. Spoel goed na met lauwwarm water en maak het blad helemaal droog. Pas hier op bij kalkhoudende natuurstenen als marmer, hardsteen, etc.

## Inkt, verf of nicotine

Ingetrokken plekken of vlekken van inkt, verf, nicotine of viltstift kunt u verwijderen met wasbenzine of terpentijn. Spoel na met lauwwarm water en maak het blad goed droog.

## Hardnekkige vlekken verwijderen

Bij meer hardnekkige vlekken (van bijv. zoutzuur, S39, Dunclan, cement- en tegelreiniger, afvoerontstopper, zilverpoets en chloor) behandeling meerdere keren herhalen. Gebruik ook geen harde schuurmiddelen zoals staalwol, schuurpapier of diamant. Ze kunnen het bladoppervlak namelijk beschadigen.

**Let op:** gebruik nooit agressieve reinigingsmiddelen zoals verfbijtmiddel, kwast-, metaal- en ovenreinigers, chloor, gootsteenontstoppers of andere chemische middelen.

## Onderhoudsmiddel

### Inox Cleaner

artikelnummer: 290128

Een Inox reiniger voor dagelijks onderhoud. Verwijdert gemakkelijk het vuil van het Inox en laat na gebruik een heerlijke frisse geur achter.

[www.dekkerzevenhuizen.nl/shop](http://www.dekkerzevenhuizen.nl/shop)



# Solid Wood

## Oliën

Het keukenblad wordt geleverd met een speciale onderhoudsolie, deze voorkomt dat het hout uitdroogt en gaat scheuren. Daarom is het belangrijk het keukenblad er regelmatig mee te behandelen. De eerste weken zal dit vaker moeten gebeuren en als het keukenblad zijn volle en verzadigde uitstraling heeft, kan er meer tijd tussen zitten. De olie is zeer gemakkelijk aan te brengen met de meegeleverde spons. Aanbevolen wordt het werkblad na het oliën ten minste 6 uur niet te gebruiken. Het werkblad kan na 3 dagen weer behandeld worden met Woca zeep naturel of wit. Wij adviseren om de 1e maand na montage het blad 2 a 3 keer te oliën zodat de bladdelen goed verzadigd raken met de olie.

## Stappenplan oliën:

**Let op:** de eerste 2 - 3 keer, start je vanaf stap 4.

- 1 Spray het werkblad ruim in met Woca intensiefreiniger en laat dit enkele minuten intrekken.
- 2 Verwijder de losgekomen zeep met een katoenen doek.
- 3 Laat het werkblad goed drogen.
- 4 Kneed de tube Woca worktop gel.
- 5 Breng met een witte pad of doek een kleine hoeveelheid gel aan in een gelijkmatige dekkende laag.
- 6 Boen deze laag in met een velvet disk (k2000) zodat het oppervlak glad en egaal is en verwijder overtollige gel.
- 7 De gel is volledig uitgehard na 24 uur bij een kamertemperatuur van minimaal 16 °C . Laat het werkblad niet nat worden tijdens het uitharden.

Bij white wash-kleuren wordt een speciale white wash-olie meegeleverd. Gebruik de olie tot de gewenste kleur is bereikt. In verband met de droogtijd en uithardingsperiode is het aan te bevelen dat 's avonds te doen. De werking van de meegeleverde olie is optimaal bij een temperatuur van 22-30 °C en een luchtvochtigheid van 40-60%.

**Let op:** Met olie doordrenkte doeken eerst onderdompelen in water alvorens weg te gooien. Dit vanwege de kans op zelfontbranding.

# ONDERHOUD

## Solid Wood

### Dagelijks onderhoud

Hard hout vereist veel onderhoud om het in optimale conditie te houden. Zo moet het werkblad regelmatig worden gezeepd om het hout zoveel mogelijk tegen vocht en vuilopname te beschermen. Neem het keukenblad dagelijks af met een vochtige doek of een gewoon sopje, zodat de meeste vlekken geen kans krijgen om in te trekken. Spray afhankelijk van het gebruik minimaal 1x per week gelijkmatig in met de meegeleverde Woca sprayflacon zeep naturel of wit en laat het enkele minuten intrekken. Haal de overtollige zeep met een katoenen doek van het werkblad en laat het verder drogen. De zeep zorgt voor een steeds betere bescherming van het werkblad.

Gemorste vloeistoffen zoals water en frisdrank, dienen onmiddellijk verwijderd te worden, dit om problemen met vlekken en kringen te voorkomen die hierdoor veroorzaakt worden. Dit geldt ook voor morsen met water en condens in de badkamer, ook rondom kranen etc. Het blad dient ten alle tijden droog gemaakt te worden. Onoordeelkundig gebruik kan nooit tot reclamaties leiden.

Ilzer(deeltjes), logen en zuren (zoals zeep- en wasmiddelen) zul je echter direct van het blad moeten verwijderen met veel water. Gebruik geen geconcentreerde of schurende middelen en behandel het blad nooit met staalwol. Pas op met metalen zoals blik.

### Groot onderhoud

Om gemakkelijk vuil en gebruikssporen te verwijderen, kun je het werkblad behandelen met Woca werktop olie/gel naturel of wit. Dit moet gemiddeld 2 à 3 keer per jaar gebeuren om het werkblad optimaal te onderhouden. Deze olie is speciaal ontwikkeld voor het onderhouden en behandelen van massief houten werkbladen. De olie verstevigt en beschermt het hout tegen vuil en vocht en laat daarbij de houtstructuur intact. Gebruik ook geen harde schuurmiddelen zoals staalwol, schuurpapier of diamant. Ze kunnen het bladoppervlak namelijk beschadigen.

### Hardnekkige vlekken

Verwijder de oude olielaag door het keukenblad licht op te schuren met schuurpapier (korrel 180). Doet dat altijd in de richting van de nerf! Maak daarna het keukenblad schoon, droog en stofvrij. Herhaal daarna stap 2 afhankelijk van het resultaat desgewenst deze behandeling en behandel het keukenblad vervolgens met de speciale onderhoudsolie.

### Tips:

- > Hout reageert op vocht. Heb je apparaten die vocht uitstoten, breng dan tussen het blad en het apparaat speciale vochtwerende (alu)folie aan.
- > Laat de deur van de vaatwasser zo lang mogelijk dicht en laat de machine zeker zijn droogproces afmaken. Zet u de deur te snel open, waardoor er stoom uit de vaatwasser kan ontsnappen, loopt u het risico dat deze stoom onder het werkblad komt en het blad na verloop van tijd krom zal gaan trekken. Reclamatie als gevolg hiervan is niet mogelijk.
- > Bedenk dat reinigings- of oplosmiddelen het blad kunnen beschadigen zoals aceton, terpetine of thinner maar ook ovenreiniger, gootsteenontstopper, viakal, antikal, verfafbijt, kwast- en metaalreinigers etc. Ook synthetische zeppen (afwasmiddel) kunnen vlekken veroorzaken doordat deze langzaam de gebruikte olie gel zullen oplossen.

### Onderhoudsmiddel

#### Verzorgingsolie Solid Wood

##### Set Naturel

Set dagelijks onderhoud	290142
Set groot onderhoud	290144
Set totaal onderhoud	290151



##### Set White Wash

Set dagelijks onderhoud	290143
Set groot onderhoud	290145
Set totaal onderhoud	290152

[www.dekkerzevenhuizen.nl/shop](http://www.dekkerzevenhuizen.nl/shop)

# Glass en AluSplash

## Glass

### Dagelijks onderhoud

Neem uw blad dagelijks af met een schoon sopje. Spoel altijd goed na met lauwwarm water, en maak uw blad droog met een droge, schone vezeldoek. Naspoelen en -drogen is essentieel; het zorgt ervoor dat het resterende vuil en eventuele zeep- en waterresten worden geabsorbeerd.

### Specifieke vlekken verwijderen

#### Kalkvlekken (doffe witte of bruine vlekken)

Kalkvlekken zijn te verwijderen met schoonmaakazijn. Spoel goed na met lauwwarm water en maak het blad helemaal droog. Pas hier op bij kalkhoudende natuurstenen als marmer, hardsteen, etc.

#### Inkt, verf of nicotine

Ingetrokken plekken of vlekken van inkt, verf, nicotine of viltstift kunt u verwijderen met wasbenzine of terpentijn. Spoel na met lauwwarm water en maak het blad goed droog.

### Hardnekkige vlekken verwijderen

Hardnekkige vlekken kunt u tevens behandelen met een melamine spons. Deze licht vochtig maken en goed uitknijpen voor voldoende wrijving. Zorg hierbij dat u een ruimer oppervlak behandelt. Intensief gebruiken op een klein oppervlak kan tot glansverschil leiden. Deze behandeling is niet voor het dagelijks onderhoud van uw blad!

**Let op:** gebruik nooit agressieve reinigingsmiddelen zoals verfabijt, kwast-, metaal- en ovenreinigers, chloor, gootsteenontstoppers of andere chemische middelen. Gebruik ook geen harde schuurmiddelen zoals staalwol, schuurpapier of diamant. Ze kunnen het bladoppervlak namelijk beschadigen.

## AluSplash

### Dagelijks onderhoud

Neem uw achterwand dagelijks af met een keukendoekje en een schoon sopje van wat afwasmiddel. Spoel altijd goed na met lauwwarm water en maak uw achterwand droog met een schone, droge theedoek of keukenpapier

### Periodiek onderhoud

Periodiek behandelen met Vuplex (t.b.v. hoogglans kleuren, art. nr 290147) of Matte Max (t.b.v. Essenza en matte kleuren, art. nr 290148). Dit zorgt ervoor dat vuil makkelijk te verwijderen blijft en dat mogelijke krasjes minder zichtbaar worden. Gebruik hiervoor een microvezeldoek.

### Hardnekkige vlekken verwijderen

Gebruik nooit agressieve reinigingsmiddelen zoals baking soda, verfabijt, kwast-, metaal- en ovenreinigers, chloor, gootsteenontstoppers of andere chemische middelen.

Gebruik nooit harde schuurmiddelen zoals staalwol, schuurpapier of diamant. Ze kunnen het oppervlak namelijk beschadigen.

**Let op:** maak de achterwand niet schoon terwijl deze nog heet is: wacht hiermee tot deze is afgekoeld tot kamertemperatuur.

### Matte Maxx t.b.v. Essenza en matte kleuren.

**Artikelnummer 290148**

Schoonmaak- en onderhoudsmiddel. Maakt lichte krasjes onzichtbaar.

[www.dekkerzevenhuizen.nl/shop](http://www.dekkerzevenhuizen.nl/shop)



### Vuplex t.b.v. hoogglans kleuren.

**Artikelnummer 290147**

Schoonmaak- en onderhoudsmiddel. Maakt lichte krasjes onzichtbaar.

[www.dekkerzevenhuizen.nl/shop](http://www.dekkerzevenhuizen.nl/shop)



# ONDERHOUD

## spoelbakken

---

### ONDERHOUDSADVIES SPOELBAKKEN

Om de spoelbak mooi te houden is een juist gebruik en regelmatige reiniging noodzakelijk. Omdat spoelbakken van verschillende materialen gemaakt kunnen worden, is er voor elk materiaal een passend onderhoudsadvies. Met onderstaande tips heb je jarenlang plezier van de spoelbak.

#### Dagelijks onderhoud

Neem de spoelbak dagelijks af met een spons en wat afwasmiddel. Spoel altijd grondig na met lauwwarm water en maak het droog met een schone, droge theedoek of keukenpapier. Hierdoor worden resterende vuil en eventuele zeep- en waterresten geabsorbeerd.

#### Periodiek onderhoud

##### Rvs en (keramisch-) pvd spoelbakken

Om vlekken te verwijderen en de glans van de spoelbak nog langer te behouden, gebruik je maandelijks Inox Care (art.nr. 290125). Breng een ruime hoeveelheid van het middel aan op een vochtige zachte doek of spons, wrijf de spoelbak er goed mee in, en spoel de unit vervolgens na met water. Wrijf daarna de bak droog.

##### Steen en overige materialen spoelbakken

Voor een duurzame glans kunt u 1x per week een willekeurig (niet agressief) schoonmaakmiddel oplossen in warm water en een uur laten inweken in de bak. Daarna spoelt u goed na en wrijft u de bak droog. Let op: gebruik geen schuurspons of agressief schoonmaakmiddel die de kit kan aantasten bij stenen spoelbakken.

##### Fybertec-spoelbak

(Lanesto Lyse) kunt u 1x per 2 maanden behandelen met een minerale olie (art.nr. 290146) zodat mogelijke krassen en slijtageplekken minder zichtbaar worden en de spoelbak zijn glans behoudt. Wel altijd het volledige oppervlak inwrijven met een zachte doek en 5 minuten laten drogen. Hierna de overtollige olie verwijderen.

### Specifieke vlekken verwijderen

#### Kalkvlekken (doffe witte en bruine vlekken)

Kalkvlekken kunt u verwijderen met een schoonmaakazijn. Laat deze 5 minuten intrekken en verwijder de kalk met een melaminespons (art.nr. 290001).. Daarna naspoelen met water en goed nadrogen. Om water-/kalkvlekken te voorkomen; wrijf de spoelbak na gebruik droog met een schone doek (vnl. bij gekleurde spoelbakken).

#### Roestvlekken

Rvs (gepolijst) en pvd spoelbakken kunnen van zichzelf niet roesten. Roestvorming wordt altijd veroorzaakt door invloeden van buitenaf. Zie je roestpuntjes? Maak dan de spoelbak schoon met een natte schuurspons en wat vloeibaar schuurmiddel. Spoel na met water en wrijf de bak droog en gebruik de spoelbak 6 tot 10 uur niet.

#### Vlekken in Fybertec® spoelbak (Lanesto Lyse)

In geval van vlekken, meng dan zuiveringszout (soda) in 3 liter water en laat een halve dag inwerken. Spoel de spoelbak na met veel water en droog na met een zachte doek.

## Aandachtspunten

- > Doordat de spoelbak dagelijks wordt gebruikt, zijn lichte krassen en deuken aan de oppervlakte onontkoombaar.
- > De spoelbak kan beschadigen wanneer deze te ruw behandeld wordt, bijvoorbeeld wanneer bestek of andere zware voorwerpen te hard in de bak worden gezet. Voor pvd-spoelbakken geldt, dat bij krassen het rvs dat zich onder de kleur bevindt, zichtbaar kan worden. Dit is geen reden tot reclamatie.
- > Gebruik liever geen rvs-reinigers (m.u.v. Inox Care). Dezelfde coating die ter bescherming wordt aangebracht, kan namelijk ook vlekken op het oppervlak veroorzaken.
- > Gebruik geen schuurmiddelen zoals staalwol of een scherpe borstel, aangezien deze producten het oppervlak kunnen aantasten.
- > Zuren, roestige voorwerpen en agressieve stoffen tasten de spoelbak aan en kunnen vlekken, roestpuntjes of kleine gaatjes in de spoelbak veroorzaken. Voorbeelden zijn chloor, gootsteenontstoppingsmiddelen, zilverpoets, verf, gebitsreiniger, S39, waterstofperoxide en zoutzuur (oplossingen).
- > Chloor en zoutzuur kunt u beter niet in de gootsteenkast bewaren; hun dampen kunnen inwerken op het materiaal van de spoelbak, maar ook op je kraan, boiler etc. Zorg daarnaast dat de flessen die u in uw gootsteenkastje bewaart goed gesloten zijn, zodat de dampen het rvs niet kunnen aantasten.
- > Pas op met kokendhete olie, frituurvet en pannen die direct van het vuur komen. Deze kunnen de bak beschadigen. Gebruik altijd een bodemrooster.

Mocht er toch een agressieve stof in de spoelbak terechtgekomen zijn, verwijder het middel dan direct met veel water en een sopje. Gebruik vervolgens Starglanz Inox Care (art.nr. 290125) om de bak na te bewerken. Ook dan moet u de plek weer goed naspoelen met water en de bak droogwrijven. Het is aan te bevelen deze behandeling een aantal keer te herhalen. Naderhand pas schoonmaken blijkt doorgaans zinloos; het materiaal is op dat moment vaak al aangetast, waardoor de vlekken blijven terugkeren.

**Let op:** bij pvd spoelbakken met tandpasta, vaatwasblokjes en cementresten. Deze tasten de bak aan wanneer ze niet meteen weggespoeld worden.

### Inox Care

**Artikelnummer: 290125**

Om vlekken te verwijderen en de glans van een rvs (gepolijst) spoelbak nog langer te behouden gebruik je maandelijks inox care (art.nr. 290125).

[www.dekkerzevenhuizen.nl/shop](http://www.dekkerzevenhuizen.nl/shop)



### Minerale olie t.b.v. Lanesto Lyse Foggy Black

**artikelnummer: 290146**

Met deze olie zullen mogelijke krassen en slijtageplekken minder zichtbaar worden en behoudt de spoelbak zijn glans.

[www.dekkerzevenhuizen.nl/shop](http://www.dekkerzevenhuizen.nl/shop)



## garantie en retourname

### Quick Service

Als een blad tijdens de montage niet blijkt te passen, is het soms mogelijk om het mankement in onze fabrieken op te lossen. Neemt u contact op met uw binnendienstmedewerker over de aard van de aanpassing.

### Vermaakorders

Heeft een aanpassing geen haast, of is de aanpassing ingrijpender, dan gaat u als volgt te werk:

1. U dient een verzoek in om een blad(deel) te vermaken. Dat kan bij uw binnendienstmedewerker. Uw contactpersoon kan u ook een kostenindicatie geven. U maakt vervolgens een afspraak om het blad(deel) op te laten halen.
2. U krijgt van ons een brief ter bevestiging. Als u die ondertekend terugstuurt, ontvangt u een retourbon met sticker. U plakt de sticker op het te vermaken artikel, en informeert Dekker als u de goederen klaar heeft staan om te worden opgehaald. Zorgt u ervoor dat het artikel goed verpakt is om beschadiging tijdens transport te voorkomen.
3. De chauffeur mag het artikel alleen meenemen als de retoursticker op de verpakking is aangebracht.
4. Zodra wij het te vermaken deel binnen hebben, ontvangt u van ons een orderbevestiging met alle relevante informatie.

**Bedenkt u wel: het vermaken van uw order is voor eigen risico. Dekker Zevenhuizen is niet aansprakelijk voor eventuele beschadigingen tijdens het vervoer en/of het vermaken van het blad.**

### Spoedorders accessoires

Als u de bestelde accessoires nodig heeft vóór uw vaste leverdag, kunt u ze per post laten versturen, zodat u ze binnen 24 uur in huis heeft. U kunt deze postzendingen ook rechtstreeks naar uw klant laten sturen. De voorwaarde voor postzendingen is dat het product verpakt kan worden in een van de postverzendozen tot maximaal 800 x 400 x 400 mm en een gewicht heeft van niet meer dan 23 kg. Spoedleveringen moeten voor 11.00 zijn geplaatst om de volgende dag geleverd te kunnen worden.

De behandelingskosten bedragen €15,- netto excl. btw U kunt hiervoor terecht bij uw vaste binnendienstmedewerker.

### Service

In hoofdstuk 22 vindt u diverse servicewijzers die u kunnen helpen bij het oplossen van problemen. Mocht het nodig zijn, dan kunt u terugvallen op de het serviceteam van Dekker. U kunt een verzoek om service indienen per e-mail [dekkerservice@dznet.nl](mailto:dekkerservice@dznet.nl).

Is uw klacht gegrond en de garantietermijn nog niet verstreken, dan worden loon-, materiaal- en voorrijkosten niet in rekening gebracht. Gevolgkosten, overlastkosten en dergelijke kunnen echter niet worden vergoed. Als de garantie al verlopen is of de klacht ongegrond blijkt, zal Dekker een vergoeding vragen voor loon-, materiaal- en voorrijkosten. Van de afhandeling van elk probleem wordt u natuurlijk op de hoogte gehouden.

### Garantie

Op alle producten uit de catalogus van Dekker Zevenhuizen wordt garantie gegeven. De algemene garantiebepalingen kunt u nalezen op [www.dekkerzevenhuizen.nl/voorwaarden](http://www.dekkerzevenhuizen.nl/voorwaarden). De garantievoorwaarden voor de maatwerkbladen en spoelbakken vindt u op [www.dekkerzevenhuizen.nl/garantie](http://www.dekkerzevenhuizen.nl/garantie). De garantie geldt vanaf de week waarin de levering heeft plaatsgevonden. Die afleverdatum kunt u terugvinden op uw orderbevestiging of vrachtbrief.

Constateert u een beschadiging aan een maatwerkblad, dan kunt u tot 10 werkdagen na de leverweek (zie orderbevestiging of vrachtbrief) nog reclameren. Na deze periode vervalt de reclamatietermijn. Voor spoelbakken in maatwerkbladen geldt een reclamatietermijn van 48 uur na de leverdag zoals vermeld op uw orderbevestiging of vrachtbrief.

De garantie wordt alleen gegeven op fabricagefouten, en geldt uitsluitend wanneer het blad of de accessoire volgens de aanwijzingen is gemonteerd en wordt onderhouden. Beschadigingen die ontstaan door fouten vóór of tijdens de montage, door (oneigenlijk) gebruik of door verkeerd onderhoud, kunt u dus niet vergoed krijgen.

## Retournames

Dekker Zevenhuizen neemt artikelen retour:

1. In geval van gegronde klachten die binnen de gestelde garantietermijn vallen en niet door de servicemonteur te verhelpen zijn.
2. Wanneer Dekker, ondanks alle zorgvuldigheid bij het verwerken, verpakken en transporteren van uw orders, producten heeft afgeleverd die beschadigd zijn of niet overeenkomen met de orderbevestiging.
3. Bij verkeerd bestelde producten. Dit gebeurt altijd in overleg met uw contactpersoon bij de binnendienst, en geldt uitsluitend voor keukenaccessoires in het standaardassortiment. De artikelen moeten door Dekker geleverd zijn, onbeschadigd in de originele, onbeschreven en onbeschadigde verpakking zitten en nog in de collectie van Dekker opgenomen zijn.
4. Artikelen dienen binnen 5 weken na aankoop datum retour gestuurd te worden.
5. Artikelen die speciaal zijn besteld, buiten het assortiment om 'en artikelen waarbij een levertijd is vermeld' kunnen niet worden geretourneerd.

**Belangrijk: artikelen die niet meer in de catalogus staan, worden niet retour genomen.**

De procedure voor retournames is als volgt:

1. U vult het retourformulier in wanneer u het product fysiek in ons magazijn heeft staan.
2. Het retourformulier doet u bij het artikel of de artikelen die u retour wilt sturen. Retourzendingen worden standaard binnen drie weken na uw bericht opgehaald.
3. De chauffeur mag de goederen alleen retour nemen als het retourformulier is bijgevoegd.
4. De geretourneerde artikelen worden gecontroleerd. Creditering volgt automatisch als de claim gegrond is. Bij een ongegronde claim neemt uw vaste contactpersoon op de binnendienst contact met u op. Eenmaal geretourneerde artikelen kunnen helaas niet meer herleverd worden.

### Heeft u een serviceaanvraag?

Vul het formulier Serviceaanvraag (hoofdstuk 21 of digitaal op [www.dekkerzevenhuizen.nl/klantportaal](http://www.dekkerzevenhuizen.nl/klantportaal)) in en stuur het ingevulde formulier naar: [dekkerservice@dznet.nl](mailto:dekkerservice@dznet.nl).

# DUURZAAM

## Dekker

**DEKKER**  
— SINCE 1930 —



### Duurzaamheid

Dekker Zevenhuizen heeft als familiebedrijf duurzaamheid hoog in het vaandel staan. Die zorg voor het milieu gaat verder dan alleen de producten. We kijken ook naar het productieproces, het personeel en de omgeving. Daarom heeft Dekker al jaren het ISO 9001- en 14001-certificaat: het milieumanagementsysteem dat structureel aandacht besteedt aan milieu in de hele bedrijfsvoering. Bovendien is Dekker aangesloten bij MVO Nederland. Met het MVO Nederland-manifest onderschrijft Dekker dat bij alle bedrijfsbeslissingen wordt gestreefd naar een zorgvuldige balans tussen people, planet en prosperity, en dat bij de inkoop van producten en diensten sterk wordt gelet op sociale- en milieuaspecten.

### Corporate Social Responsibility-rapport

Dekker behoort tot de koplopers als het gaat om MVO. Dat is gebleken uit het, door MVO-register Nederland geverifieerde, Corporate Social Responsibility-rapport. U kunt dit rapport opvragen via [www.dekkerzevenhuizen.nl/duurzaam-dekker](http://www.dekkerzevenhuizen.nl/duurzaam-dekker) of op [www.mvo-register.nl](http://www.mvo-register.nl)

### Trees for All

Dekker Zevenhuizen is volledig CO2-neutraal, maar we verminderen ook onze footprint buiten de productie, zoals bij transport en klantbezoeken. We compenseren dit door bosaanplant via Trees for All, die wereldwijd bomen plant en bestaande bossen beschermt en herstelt. Dit draagt bij aan een beter klimaat en biodiversiteit.

### Certificering maatwerk

Onze producten hebben verschillende certificaten die u de garantie geven van duurzaamheid in de breedste zin van het woord.

TOP  
LAMINATE

DECOR  
TOP

TOP  
CORE

FENIX

#GREEN  
GRIDZ

SOLID  
WOOD

#GREEN  
GRIDZ



### FSC®-certificaat

De Forest Stewardship Council (FSC®) is een internationale organisatie die zich inzet voor het behoud en een verantwoord beheer van bossen wereldwijd. Alleen FSC®-gecertificeerde bedrijven kunnen FSC®-producten verkopen. Dekker Zevenhuizen is gecertificeerd, en verschillende van onze producten dragen het FSC®-keurmerk, zoals de meesten van onze Solid Wooden keukenbladen, MDF voor achterwanden en Greengridz bladen. U heeft dan ook de zekerheid dat dit hout afkomstig is uit verantwoord beheerde bossen.



### CARB2

Greengridz voldoet aan de allerstrengste normen voor samengestelde houtproducten, zoals die zijn vastgelegd door de California Air Resources Board (CARB). Dat betekent dat de emissie van formaldehyde minder dan 0,08 ppm is! Daarmee is Greengridz een van de eerste plaatmaterialen die aan de hoge eisen voldoet.



#GREEN  
GRIDZ

### Nordic Swan Ecolabel

Nordic Swan Ecolabel is een milieukeurmerk dat strenge milieueisen stelt in alle relevante fasen van de levenscyclus van een product. Ook zijn er harde eisen voor de chemicaliën die worden gebruikt in de producten. Het Nordic Swan Ecolabel is een milieukeurregeling voor met name de Scandinavische landen maar wordt in toenemende maten ook in andere landen gevraagd. Het keurmerk heeft als doel om de impact van productie en consumptie van goederen op het milieu te verlagen.

TOP  
CORE

FENIX



### NSF-certificaat

NSF is wereldwijd de grootste, onafhankelijke keuringsdienst op het gebied van volksgezondheid. De instantie inspecteert periodiek - en onaangekondigd - of de producten voldoen aan de normen. Het certificaat vertelt u dat het plaatmateriaal Evora Qstone en Corian veilig zijn in contact met voedsel.

EVORA  
QSTONE

COSM●LITE®

OBSIDIANA

CORIAN

FENIX

EVORA  
QSTONE

### Greenguard

Greenguard is een label van UL Environment. Het certificaat bewijst dat het plaatmateriaal voldoet aan de strengste richtlijnen op het gebied van vervuilende stoffen in het binnenmilieu. Zo dragen ze bij aan het creëren van een gezond woonklimaat. Het plaatmateriaal Fenix®, Evora Qstone en Corian zijn Greenguard gecertificeerd.

CORIAN

OBSIDIANA

COSM●LITE®

Het Greenguard Gold-label verzekert u ervan dat de producten ook geschikt zijn voor de omgevingen als scholen en ziekenhuizen. De richtlijnen voor het gebruik van chemicaliën zijn dan strenger, en er is minder uitstoot toegestaan. Plaatmaterialen van Evora Qstone zijn Greenguard Gold gecertificeerd.

TOP  
LAMINATEDECOR  
TOP

### AMK

AMK is opgericht in 1956 en is de handels- en servicevereniging voor de gehele keukenbranche. Het heeft meer dan 140 aangesloten bedrijven. Het zijn stuk voor stuk bekende fabrikanten van keukenmeubelen, elektrische / inbouwapparatuur, werkbladen, spoelbakken, accessoires en hun toeleveranciers, de handelscoöperaties voor keukens en servicebedrijven in de keukenbranche. Het AMK is betrokken op het gebied van technologie & standaardisatie en internationalisering en streeft de volgende doelen na:

- > Bevordering van de vraag naar individueel geplande (inbouw)keukens
- > Sectoroverschrijdende, fabrikantneutrale ondersteuning en promotie van bedrijven die actief zijn in de keukenindustrie
- > Definitie van de normen van moderne keukens op het gebied van ergonomie, comfort, energie-efficiëntie, enz.
- > Ontwikkeling van en deelname aan (internationale) normen, richtlijnen en voorschriften voor keukens om foutkosten en klachten te vermijden
- > Normen en richtlijnen voor TopLaminate zijn vastgelegd in MERKBLATT 007 (zie [www.dekkerzevenhuizen.nl/gegevensbladen](http://www.dekkerzevenhuizen.nl/gegevensbladen)).

TOP  
CORE

FENIX

EVORA  
QSTONE

COSM●LITE®

OBSIDIANA

EVORA  
GRANITEEVORA  
CERAMICS



### **Trustone**

De maatschappij en de Nederlandse en Vlaamse overheid verwachten dat bedrijven zich inspinnen voor Internationaal Maatschappelijk Verantwoord Ondernemen en duurzaam ketenbeheer. Bovendien is dit vastgelegd in internationale richtlijnen en verplichtingen zoals de uitgangspunten van de Verenigde Naties voor Bedrijfsleven en Mensenrechten, de Richtlijnen voor Multinationale Ondernemingen van de Organisatie voor Economische Samenwerking en Ontwikkeling (OESO) en de fundamentele arbeidsnormen van de International Labour Organization (ILO). De Nederlandse en Vlaamse natuursteensector hebben samen met de Nederlandse en Vlaamse Overheid, ngo's en vakbonden afspraken vastgelegd voor een meer verantwoorde productie en inkoop van natuursteen. Dit gezamenlijk initiatief wordt 'Initiatief TruStone' genoemd.

### **Xertifix**

Het grootste deel van het natuursteen van Dekker komt uit India. Buiten de eigen audits die Dekker uitvoert bij haar leveranciers heeft Dekker een samenwerking met Xertifix. Xertifix is een NGO die zich inzet voor betere arbeidsomstandigheden en milieubescherming in de Aziatische steensector.

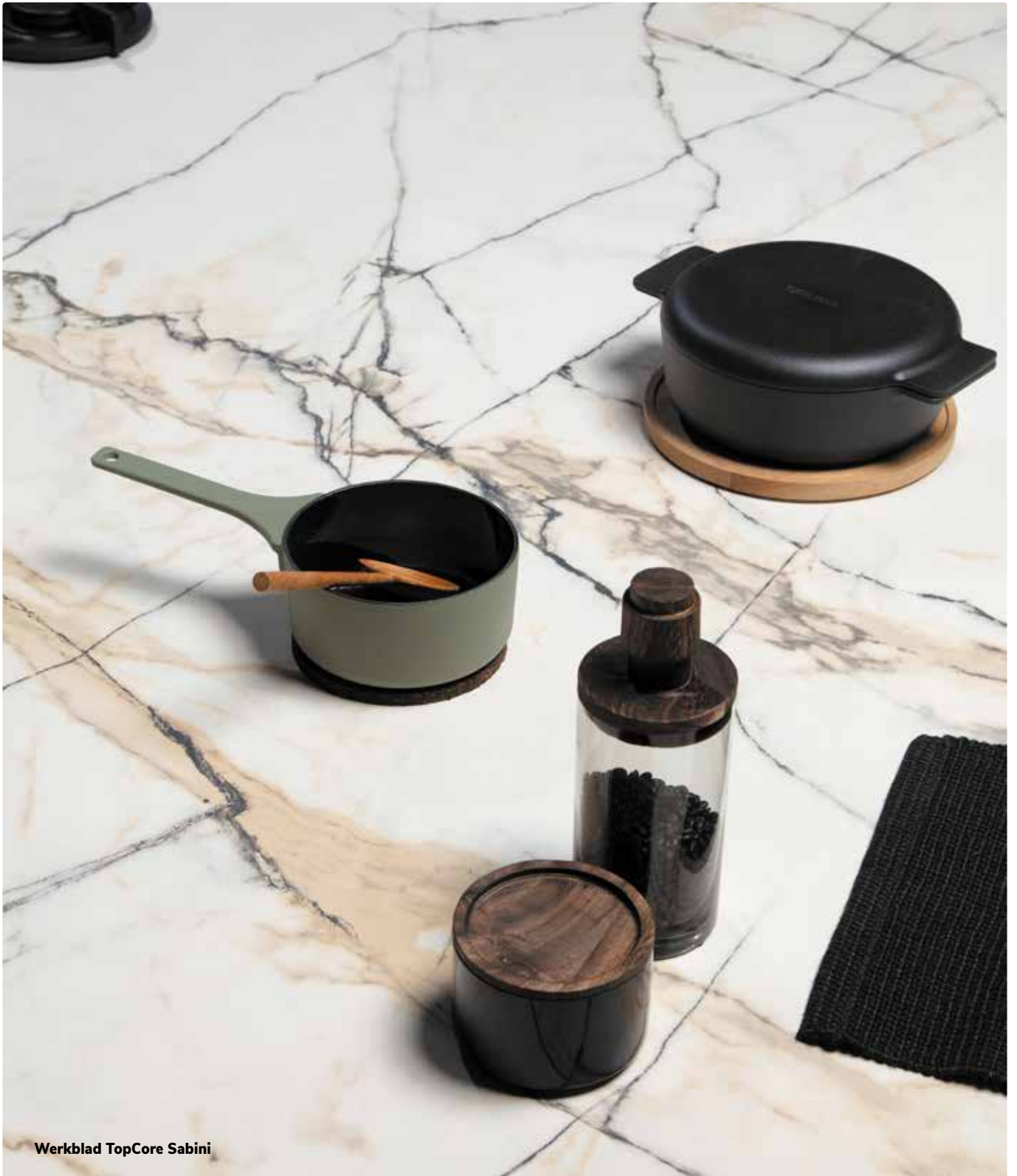

Werkblad TopCore Sabini

## Voordelen



Uitgebreide kleurencollectie



Voordelige keuze



Duurzaam met Greengridz



Watervast



Semi onderbouw

## Iconen



Conditiegroep waaronder dit artikel valt. Sommige artikelen hebben een afwijkende korting, dit wordt apart vermeld.



Maximale lengtemaat



Maximale breedtemaat



Geaderd patroon. Loopt standaard niet door bij overgangen in bladdelen



Krassen sneller zichtbaar (door combinatie kleur en structuur)



Niet leverbaar met waterkering



Bij verschil in lichtinval kan optisch kleurverschil ontstaan



Dessin bevat knoesten



Nerfrichting



Groot kleurverloop in de plaat. Let op bij koppelnamen



Decor bevat decoratieve krassen



Nieuwe kleur in de collectie

Voor alle productinformatie over TopLaminate, zie hoofdstuk 1 Algemene informatie.

## Keurmerken



Carb2



FSC®-certificaat



Nordic Swan Ecolabel (geldt alleen in combinatie met Greengridz)



AMK

Voor toelichting zie hoofdstuk 1, duurzaam.



# TOPLAMINATE

## **Inhoud**

- 2.3 Kleurenoverzicht
- 2.13 Speciale achterwandkleuren
- 2.17 Duurzame keuze met Greengridz

## **Greengridz**

- 2.18 Greengridz waterkering
- 2.20 Greengridz recht
- 2.21 Greengridz recht hoekverbindingen
- 2.22 Greengridz recht randafwerkingen
- 2.23 Greengridz recht extra bewerkingen

## **Multiplex**

- 2.24 AMWD 32
- 2.25 AMWD extra bewerkingen
- 2.26 RM (recht multiplex)
- 2.27 RM hoekverbindingen
- 2.28 RM randafwerkingen
- 2.29 RM extra bewerkingen

## **Spaanplaat**

- 2.30 RS (recht spaanplaat)
- 2.31 RS extra bewerkingen

## **Achterwanden**

- 2.32 Achterwanden
- 2.33 Achterwanden - extra bewerkingen en profielen
- 2.34 Greengridz wandplanken

## **Stollenwanden**

- 2.36 Greengridz stollenwanden
- 2.39 Multiplex stollenwanden





Werkblad TopLaminate DE 2622 Stonehenge



Unikleuren	kleurstaal	volledige plaat
Kleur: <b>U 11026 TC</b> (U1026 TC) Cristal Max. afmeting: <b>4000</b> x <b>1200</b> <b>5100</b> x <b>600</b> Bijzonderheden:		
Kleur: <b>U 16002 MP</b> (U1191 MP) Congo Max. afmeting: <b>4000</b> x <b>1200</b> <b>5100</b> x <b>600</b> Bijzonderheden:		









Houtrepro's	kleurstaal	volledige plaat
Kleur: <b>669 R</b> Willow Max. afmeting: <b>4000</b> x <b>1200</b> Bijzonderheden:		
Kleur: <b>DE 5901</b> Nordic Wood Max. afmeting: <b>4000</b> x <b>1200</b> <b>5100</b> x <b>600</b> Bijzonderheden:		
Kleur: <b>DE 5902</b> Cosy Oak Max. afmeting: <b>4000</b> x <b>1200</b> <b>5100</b> x <b>600</b> Bijzonderheden:		
Kleur: <b>DE 5977</b> Roots Max. afmeting: <b>4000</b> x <b>1200</b> <b>5100</b> x <b>600</b> Bijzonderheden:		
Kleur: <b>H 1145 ST22</b> Soft Oak Max. afmeting: <b>4000</b> x <b>1200</b> <b>5100</b> x <b>600</b> Bijzonderheden:		

\*Bij Greengridz zijn de maximale afmetingen 4000/5100 x 1200 mm, afhankelijk van de maximale maat van de kleur, zie pagina 2.14  
 Hoewel de foto's in dit hoofdstuk een goed beeld geven van onze kleuren, kunnen deze in werkelijkheid enigszins afwijken. Raadpleeg altijd uw monsters.

Houtrepro's	kleurstaal	volledige plaat
Kleur: <b>H 1146 ST22</b> Lord Max. afmeting: <b>4000</b> ↓ <b>1200</b> <b>5100</b> ↓ <b>600</b> Bijzonderheden: 		
Kleur: <b>H 2032 ST10</b> Quiet Oak Max. afmeting: <b>4000</b> ↓ <b>1200</b> <b>5100</b> ↓ <b>600</b> Bijzonderheden:   		
Kleur: <b>H 3157 ST12</b> Iroko Max. afmeting: <b>4000</b> ↓ <b>1200</b> <b>5100</b> ↓ <b>600</b> Bijzonderheden:  		
Kleur: <b>R 20027 RT</b> (R4262RT) Frame Max. afmeting: <b>4000</b> ↓ <b>1200</b> <b>5100</b> ↓ <b>600</b> Bijzonderheden:   		
Kleur: <b>R 20028 RT</b> (R4263RT) Walnut Max. afmeting: <b>4000</b> ↓ <b>1200</b> <b>5100</b> ↓ <b>600</b> Bijzonderheden:    		
Kleur: <b>R 20029 RT</b> (R4264RT) Original Max. afmeting: <b>4000</b> ↓ <b>1200</b> <b>5100</b> ↓ <b>600</b> Bijzonderheden:   		
Kleur: <b>R 20061 FG</b> (R4366FG) Dakota Max. afmeting: <b>4000</b> ↓ <b>1200</b> <b>5100</b> ↓ <b>600</b> Bijzonderheden: 		
Kleur: <b>R 20065 FG</b> (R4371FG) Script Max. afmeting: <b>4000</b> ↓ <b>1200</b> <b>5100</b> ↓ <b>600</b> Bijzonderheden:  		

\*Bij Greengridz zijn de maximale afmetingen 4000/5100 x 1200 mm, afhankelijk van de maximale maat van de kleur, zie pagina 2.14  
 Hoewel de foto's in dit hoofdstuk u een goed beeld geven van onze kleuren, kunnen deze in werkelijkheid enigszins afwijken. Raadpleeg altijd uw monsters.

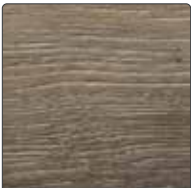

Houtrepro's	kleurstaal	volledige plaat
Kleur: <b>R 30021 RT</b> (R4896RT) Early Max. afmeting: <b>4000</b> x <b>1200</b> <b>5100</b> x <b>600</b> Bijzonderheden: 		
Kleur: <b>R 30023 MO</b> (R5151MO) Tub Max. afmeting: <b>4000</b> x <b>1200</b> <b>5100</b> x <b>600</b> Bijzonderheden: 		
Kleur: <b>R 37003 FG</b> (R5643FG) Elm Weed Max. afmeting: <b>4000</b> x <b>1200</b> <b>5100</b> x <b>600</b> Bijzonderheden: 		

\*Bij Greengridz zijn de maximale afmetingen 4000/5100 x 1200 mm, afhankelijk van de maximale maat van de kleur, zie pagina 2.14  
 Hoewel de foto's in dit hoofdstuk u een goed beeld geven van onze kleuren, kunnen deze in werkelijkheid enigszins afwijken. Raadpleeg altijd uw monsters.

Steenrepro's	kleurstaal	volledige plaat
Kleur: <b>1931 C</b> Mixed Grey Max. afmeting: <b>4000</b> x <b>1200</b> Bijzonderheden:		
Kleur: <b>2502 F</b> Quirky Grey Max. afmeting: <b>4000</b> x <b>1200</b> Bijzonderheden:		
Kleur: <b>5026 T</b> Curious Max. afmeting: <b>4000</b> x <b>1200</b> Bijzonderheden:		
Kleur: <b>5133 S</b> Primeval Max. afmeting: <b>4000</b> x <b>1200</b> <b>5100</b> x <b>600</b> Bijzonderheden:		
Kleur: <b>5568 P</b> Terra Max. afmeting: <b>4000</b> x <b>1200</b> Bijzonderheden:		
Kleur: <b>6080 P</b> Marbelous Max. afmeting: <b>4000</b> x <b>1200</b> Bijzonderheden:		
Kleur: <b>DE 2378</b> Balance Max. afmeting: <b>4000</b> x <b>1200</b> <b>5100</b> x <b>600</b>		
Kleur: <b>DE 2380</b> Wave Max. afmeting: <b>4000</b> x <b>1200</b> <b>5100</b> x <b>600</b> Bijzonderheden:		

\*Bij Greengridz zijn de maximale afmetingen 4000/5100 x 1200 mm, afhankelijk van de maximale maat van de kleur, zie pagina 2.14  
 Hoewel de foto's in dit hoofdstuk een goed beeld geven van onze kleuren, kunnen deze in werkelijkheid enigszins afwijken. Raadpleeg altijd uw monsters.

Steenrepro's	kleurstaal	volledige plaat
<p>Kleur: <b>DE 2381</b> <b>Statue White</b></p> <p>Max. afmeting: <b>4000</b> x <b>1200</b> <b>5100</b> x <b>600</b></p> <p>Bijzonderheden: </p>		
<p>Kleur: <b>DE 2382</b> <b>Statue Black</b></p> <p>Max. afmeting: <b>4000</b> x <b>1200</b> <b>5100</b> x <b>600</b></p> <p>Bijzonderheden: </p>		
<p>Kleur: <b>DE 2383</b> <b>Navona</b></p> <p>Max. afmeting: <b>4000</b> x <b>1200</b> <b>5100</b> x <b>600</b></p> <p>Bijzonderheden: </p>		
<p>Kleur: <b>DE 2384</b> <b>Dreamy White</b></p> <p>Max. afmeting: <b>4000</b> x <b>1200</b> <b>5100</b> x <b>600</b></p> <p>Bijzonderheden: </p>		
<p>Kleur: <b>DE 2390</b> <b>Rocky</b></p> <p>Max. afmeting: <b>4000</b> x <b>1200</b> <b>5100</b> x <b>600</b></p> <p>Bijzonderheden: </p>		
<p>Kleur: <b>DE 2391</b> <b>Empire Black</b></p> <p>Max. afmeting: <b>4000</b> x <b>1200</b> <b>5100</b> x <b>600</b></p> <p>Bijzonderheden: </p>		
<p>Kleur: <b>DE 2392</b> <b>Statue Grey</b></p> <p>Max. afmeting: <b>4000</b> x <b>1200</b> <b>5100</b> x <b>600</b></p> <p>Bijzonderheden: </p>		
<p>Kleur: <b>DE 2393</b> <b>Inverno</b></p> <p>Max. afmeting: <b>4000</b> x <b>1200</b> <b>5100</b> x <b>600</b></p> <p>Bijzonderheden: </p>		

\*Bij Greengridz zijn de maximale afmetingen 4000/5100 x 1200 mm, afhankelijk van de maximale maat van de kleur, zie pagina 2.14  
Hoewel de foto's in dit hoofdstuk u een goed beeld geven van onze kleuren, kunnen deze in werkelijkheid enigszins afwijken. Raadpleeg altijd uw monsters.

Steenrepro's	kleurstaal	volledige plaat
Kleur: <b>DE 2394</b> <b>Invictus</b> Max. afmeting: <b>4000</b> ↓ <b>1200</b> <b>5100</b> ↓ <b>600</b> Bijzonderheden:		
Kleur: <b>DE 2395</b> <b>Athena</b> Max. afmeting: <b>4000</b> ↓ <b>1200</b> <b>5100</b> ↓ <b>600</b> Bijzonderheden:		
Kleur: <b>DE 2396</b> <b>Cupido</b> Max. afmeting: <b>4000</b> ↓ <b>1200</b> <b>5100</b> ↓ <b>600</b> Bijzonderheden:		
Kleur: <b>DE 2611</b> <b>Terrazzo Classic</b> Max. afmeting: <b>4000</b> ↓ <b>1200</b> <b>5100</b> ↓ <b>600</b>		
Kleur: <b>DE 2613</b> <b>Subtile</b> Max. afmeting: <b>4000</b> ↓ <b>1200</b> <b>5100</b> ↓ <b>600</b>		
Kleur: <b>DE 2617</b> <b>Raw Black</b> Max. afmeting: <b>4000</b> ↓ <b>1200</b> <b>5100</b> ↓ <b>600</b> Bijzonderheden:		
Kleur: <b>DE 2618</b> <b>Green River</b> Max. afmeting: <b>4000</b> ↓ <b>1200</b> <b>5100</b> ↓ <b>600</b> Bijzonderheden:		
Kleur: <b>DE 2619</b> <b>Pirna</b> Max. afmeting: <b>4000</b> ↓ <b>1200</b> <b>5100</b> ↓ <b>600</b> Bijzonderheden:		

\*Bij Greengridz zijn de maximale afmetingen 4000/5100 x 1200 mm, afhankelijk van de maximale maat van de kleur, zie pagina 2.14  
 Hoewel de foto's in dit hoofdstuk een goed beeld geven van onze kleuren, kunnen deze in werkelijkheid enigszins afwijken. Raadpleeg altijd uw monsters.



Steenrepro's	kleurstaal	volledige plaat
<p>Kleur: <b>DE 2620</b> <b>Sandy Gravel</b></p> <p>Max. afmeting: <b>4000</b> x <b>1200</b> <b>5100</b> x <b>600</b></p> <p>Bijzonderheden: </p>		
<p>Kleur: <b>DE 2621</b> <b>Flash</b></p> <p>Max. afmeting: <b>4000</b> x <b>1200</b> <b>5100</b> x <b>600</b></p> <p>Bijzonderheden:  </p>		
<p>Kleur: <b>DE 2622</b> <b>Stonehenge</b></p> <p>Max. afmeting: <b>4000</b> x <b>1200</b> <b>5100</b> x <b>600</b></p> <p>Bijzonderheden:  </p>		
<p>Kleur: <b>DE 2800</b> <b>Cobalt Black</b></p> <p>Max. afmeting: <b>4000</b> x <b>1200</b> <b>5100</b> x <b>600</b></p> <p>Bijzonderheden: </p>		
<p>Kleur: <b>F 094 ST9</b> <b>Brown Tide</b></p> <p>Max. afmeting: <b>4000</b> x <b>1200</b> <b>5100</b> x <b>600</b></p> <p>Bijzonderheden:  </p>		
<p>Kleur: <b>F 095 ST87</b> <b>Riverstone</b></p> <p>Max. afmeting: <b>4000</b> x <b>1200</b> <b>5100</b> x <b>600</b></p> <p>Bijzonderheden: </p>		
<p>Kleur: <b>F 105 ST15</b> <b>Marmer White</b></p> <p>Max. afmeting: <b>4000</b> x <b>1200</b> <b>5100</b> x <b>600</b></p> <p>Bijzonderheden:  </p>		
<p>Kleur: <b>F 121 ST76</b> <b>Shadow</b></p> <p>Max. afmeting: <b>4000</b> x <b>1200</b> <b>5100</b> x <b>600</b></p> <p>Bijzonderheden: </p>		







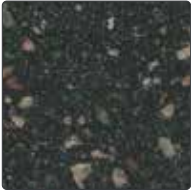

\*Bij Greengridz zijn de maximale afmetingen 4000/5100 x 1200 mm, afhankelijk van de maximale maat van de kleur, zie pagina 2.14  
Hoewel de foto's in dit hoofdstuk een goed beeld geven van onze kleuren, kunnen deze in werkelijkheid enigszins afwijken. Raadpleeg altijd uw monsters.

Steenrepro's	kleurstaal	volledige plaat
Kleur: <b>F 187 ST76</b> <b>Industrial</b> Max. afmeting:    		
Kleur: <b>F 275 ST15</b> <b>Astro</b> Max. afmeting:     Bijzonderheden: 		
Kleur: <b>F 628 ST16</b> <b>Charred Stone</b> Max. afmeting:     Bijzonderheden: 		
Kleur: <b>F 629 ST16</b> <b>Metallic Black</b> Max. afmeting:    		
Kleur: <b>F 638 ST16</b> <b>Move</b> Max. afmeting:    		
Kleur: <b>F 641 ST16</b> <b>Grey Wash</b> Max. afmeting:     Bijzonderheden: 		
Kleur: <b>F 76028 BR</b> <b>(R6234BR)</b> <b>Iron Man</b> Max. afmeting:     Bijzonderheden: 		
Kleur: <b>F 76037 FG</b> <b>Rust Brown</b> Max. afmeting:     Bijzonderheden:  		

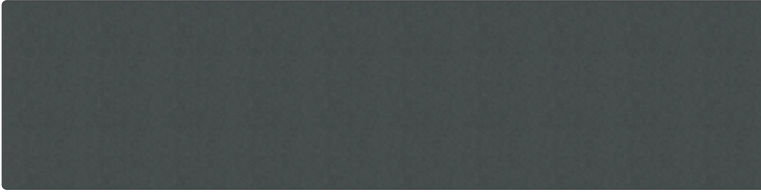
\*Bij Greengridz zijn de maximale afmetingen 4000/5100 x 1200 mm, afhankelijk van de maximale maat van de kleur, zie pagina 2.14  
 Hoewel de foto's in dit hoofdstuk een goed beeld geven van onze kleuren, kunnen deze in werkelijkheid enigszins afwijken. Raadpleeg altijd uw monsters.











Steenrepro's	kleurstaal	volledige plaat
<p>Kleur: <b>F 812 ST76</b> <b>Fairy White</b></p> <p>Max. afmeting: <b>4000</b> ↓ <b>1200</b> <b>5100</b> ↓ <b>600</b></p> <p>Bijzonderheden: </p>		
<p>Kleur: <b>S 60005 VO</b> <b>Minerva</b></p> <p>Max. afmeting: <b>4000</b> ↓ <b>1200</b> <b>5100</b> ↓ <b>600</b></p> <p>Bijzonderheden: </p>		
<p>Kleur: <b>S 61008 TC</b> <b>(6216TC) Brasilia</b></p> <p>Max. afmeting: <b>4000</b> ↓ <b>1200</b> <b>5100</b> ↓ <b>600</b></p>		
<p>Kleur: <b>S 62009 FG</b> <b>(R6461FG) Sirocco</b></p> <p>Max. afmeting: <b>4000</b> ↓ <b>1200</b> <b>5100</b> ↓ <b>600</b></p>		
<p>Kleur: <b>S 62010 FG</b> <b>(R6462FG) Mixture</b></p> <p>Max. afmeting: <b>4000</b> ↓ <b>1200</b> <b>5100</b> ↓ <b>600</b></p>		
<p>Kleur: <b>S 68004 VO</b> <b>Atlas</b></p> <p>Max. afmeting: <b>4000</b> ↓ <b>1200</b> <b>5100</b> ↓ <b>600</b></p> <p>Bijzonderheden: </p>		
<p>Kleur: <b>S 68013 TC</b> <b>(R6424TC) System</b></p> <p>Max. afmeting: <b>4000</b> ↓ <b>1200</b> <b>5100</b> ↓ <b>600</b></p>		
<p>Kleur: <b>S 68021 VV</b> <b>(R6520VV) Strong</b></p> <p>Max. afmeting: <b>4000</b> ↓ <b>1200</b> <b>5100</b> ↓ <b>600</b></p> <p>Bijzonderheden: </p>		

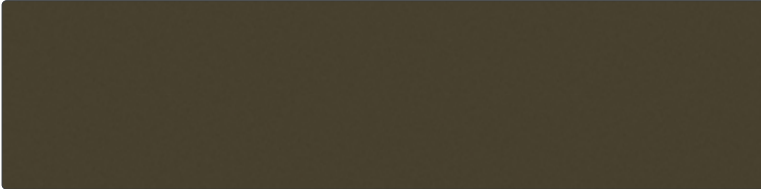

\*Bij Greengridz zijn de maximale afmetingen 4000/5100 x 1200 mm, afhankelijk van de maximale maat van de kleur, zie pagina 2.14  
Hoewel de foto's in dit hoofdstuk u een goed beeld geven van onze kleuren, kunnen deze in werkelijkheid enigszins afwijken. Raadpleeg altijd uw monsters.

Fantasiedecors		kleurstaal	volledige plaat
Kleur: <b>DE 2610</b> Variety Max. afmeting: <b>4000</b> x <b>1200</b> <b>5100</b> x <b>600</b>			
Kleur: <b>F 73010 TC</b> (F7684TC) Fino Max. afmeting: <b>4000</b> x <b>1200</b> <b>5100</b> x <b>600</b>			
Kleur: <b>F 76016 MP</b> (F7654MP) Harvest Max. afmeting: <b>4000</b> x <b>1200</b> <b>5100</b> x <b>600</b>			
Kleur: <b>F 79001 MP</b> (F8340MP) Magnetic Max. afmeting: <b>4000</b> x <b>1200</b> <b>5100</b> x <b>600</b> Bijzonderheden:  			



















































\*Bij Greengridz zijn de maximale afmetingen 4000/5100 x 1200 mm, afhankelijk van de maximale maat van de kleur, zie pagina 2.14  
 Hoewel de foto's in dit hoofdstuk u een goed beeld geven van onze kleuren, kunnen deze in werkelijkheid enigszins afwijken. Raadpleeg altijd uw monsters.



Easy	kleurstaal	volledige plaat
Kleur: <b>DE 1400</b> Sparkle Gold Max. afmeting: <b>4000</b> x <b>1200</b>		
Kleur: <b>DE 1401</b> Sparkle Copper Max. afmeting: <b>4000</b> x <b>1200</b>		
Kleur: <b>DE 1402</b> Sparkle Brown Max. afmeting: <b>4000</b> x <b>1200</b>		
Kleur: <b>DE 9400</b> Cool Metal Max. afmeting: <b>4000</b> x <b>1200</b>		
Kleur: <b>DE 9401</b> Graphic Silver Max. afmeting: <b>4000</b> x <b>1200</b>		
Kleur: <b>DE 9402</b> Warm Metal Max. afmeting: <b>4000</b> x <b>1200</b>		

Classic	kleurstaal	volledige plaat
Kleur: <b>M 9610 SM</b> Brushed Mirror Max. afmeting: <b>4000</b> x <b>1200</b> Bijzonderheden: 		

Speciale achterwandkleuren zijn krasgevoelig (geen garantie!), kunnen niet worden gebogen en zijn uitsluitend geschikt voor achterwanden. Hoewel de foto's in dit hoofdstuk u een goed beeld geven van onze kleuren, kunnen deze in werkelijkheid enigszins afwijken. Raadpleeg altijd uw monsters.

Kleur	max. lengte (mm)	motief	waterkering	bijzonderheden
1931 C Mixed Grey	4000	Steenrepro	nee	
2502 F Quirky Grey	4000	Steenrepro	nee	 
5026 T Curious	4000	Steenrepro	nee	
5133 S Primeval	5100	Steenrepro	nee	
5568 P Terra	4000	Steenrepro	nee	
6080 P Marbelous	4000	Steenrepro	nee	
669 R Willow	4000	Houtrepro	nee	
DE 2378 Balance	5100	Steenrepro	ja	
DE 2380 Wave	5100	Steenrepro	ja	
DE 2381 Statue White	5100	Steenrepro	ja	 
DE 2382 Statue Black	5100	Steenrepro	ja	 
DE 2383 Navona	5100	Steenrepro	ja	
DE 2384 Dreamy White 	5100	Steenrepro	nee	 
DE 2390 Rocky	5100	Steenrepro	ja	
DE 2391 Empire Black	5100	Steenrepro	nee	
DE 2392 Statue Grey	5100	Steenrepro	ja	 
DE 2393 Inverno	5100	Steenrepro	nee	
DE 2394 Invictus	5100	Steenrepro	nee	 
DE 2395 Athena	5100	Steenrepro	nee	 
DE 2396 Cupido 	5100	Steenrepro	nee	 
DE 2610 Variety	5100	Fantasiedecor	ja	
DE 2611 Terrazzo Classic	5100	Steenrepro	ja	
DE 2613 Subtile	5100	Steenrepro	ja	
DE 2617 Raw Black	5100	Steenrepro	ja	
DE 2618 Green River	5100	Steenrepro	nee	
DE 2619 Pirna	5100	Steenrepro	nee	
DE 2620 Sandy Gravel	5100	Steenrepro	nee	
DE 2621 Flash	5100	Steenrepro	nee	 
DE 2622 Stonehenge 	5100	Steenrepro	ja	 
DE 2800 Cobalt Black	5100	Steenrepro	ja	
DE 5901 Nordic Wood	5100	Houtrepro	nee	
DE 5902 Cosy Oak	5100	Houtrepro	ja	
DE 5977 Roots	5100	Houtrepro	nee	 
F 094 ST9 Brown Tide	5100	Steenrepro	nee	
F 095 ST87 Riverstone	5100	Steenrepro	nee	
F 105 ST15 Marmer White	5100	Steenrepro	ja	 
F 121 ST76 Shadow	5100	Steenrepro	nee	
F 187 ST76 Industrial	5100	Steenrepro	ja	
F 275 ST15 Astro	5100	Steenrepro	ja	
F 628 ST16 Charred Stone	5100	Steenrepro	nee	
F 629 ST16 Metallic Black	5100	Steenrepro	ja	
F 638 ST16 Move	5100	Steenrepro	ja	
F 641 ST16 Grey Wash	5100	Steenrepro	nee	
F 73010 TC (F7684TC) Fino	5100	Fantasiedecor	ja	
F 76016 MP (F7654MP) Harvest	5100	Fantasiedecor	ja	
F 76028 BR (R6234BR) Iron Man	5100	Steenrepro	ja	
F 76037 FG Rust Brown	5100	Steenrepro	nee	
F 79001 MP (F8340MP) Magnetic	5100	Fantasiedecor	ja	 
F 812 ST76 Fairy White	5100	Steenrepro	nee	 
H 1145 ST22 Soft Oak	5100	Houtrepro	nee	

Kleur	max. lengte (mm)	motief	waterkering	bijzonderheden
H 1146 ST22 Lord	5100	Houtrepro	ja	
H 2032 ST10 Quiet Oak	5100	Houtrepro	nee	
H 3157 ST12 Iroko	5100	Houtrepro	nee	
R 20027 RT (R4262RT) Frame	5100	Houtrepro	ja	
R 20028 RT (R4263RT) Walnut	5100	Houtrepro	nee	
R 20029 RT (R4264RT) Original	5100	Houtrepro	ja	
R 20061 FG (R4366FG) Dakota	5100	Houtrepro	ja	
R 20065 FG (R4371FG) Script	5100	Houtrepro	nee	
R 30021 RT (R4896RT) Early	5100	Houtrepro	ja	
R 30023 MO (R5151MO) Tub	5100	Houtrepro	ja	
R 37003 FG (R5643FG) Elm Weed	5100	Houtrepro	ja	
S 60005 VO Minerva	5100	Steenrepro	nee	
S 61008 TC (R6216TC) Brasilia	5100	Steenrepro	ja	
S 62009 FG (R6461FG) Sirocco	5100	Steenrepro	ja	
S 62010 FG (R6462FG) Mixture	5100	Steenrepro	ja	
S 68004 VO Atlas	5100	Steenrepro	nee	
S 68013 TC (R6424TC) System	5100	Steenrepro	ja	
S 68021 VV (R6520VV) Strong	5100	Steenrepro	ja	
U 11026 TC (U1026TC) Cristal	5100	Unikleur	nee	
U 16002 MP (U1191MP) Congo	5100	Unikleur	nee	

### Uitleg bijzonderheden

- Krassen sneller zichtbaar (door combinatie kleur en structuur)
- Niet leverbaar met waterkering
- Bij verschil in lichtinval kan optisch kleurverschil ontstaan
- Decor bevat noesten
- Geaderd patroon. Loopt standaard niet door bij overgangen van bladdelen. Wel in de randafwerking
- Nerfrichting
- Decor bevat decoratieve krassen
- Nieuwe kleur in de collectie
- Groot kleurverloop in de plaat, van donker naar licht of een ader. Dit is op een monsterstuk niet goed zichtbaar. Met name bij koppelverbindingen kan een groot contrast of kleurverschil ontstaan. Vermeld dit altijd tijdens het verkoopgesprek.

### Uitlopende kleuren 2025 (leverbaar zolang de voorraad strekt)

- 2483 V Pluto
- DE 2615 Solid
- R 20041 RT (R4289RT) Temper



Detail mogelijke hoekverbinding.

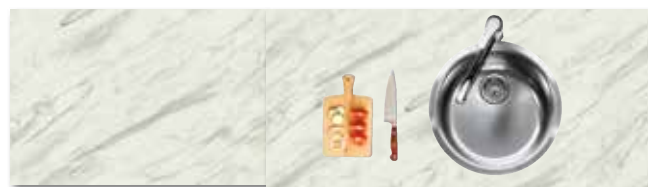

Detail mogelijke bladverbinding: bladtekening loopt niet standaard door.

Let op: door een combinatie van lichtinval en structuur kan er bij een hoekverbinding optisch kleurverschil ontstaan tussen de bladdelen.

### Kleuren buiten de standaardcollectie

Behalve de kleuren in het kleurenoverzicht kan Dekker Zevenhuizen vaak ook andere in Nederland gangbare kleuren leveren. Deze niet-standaardkleuren zijn leverbaar in alle uitvoeringen. Informeer bij de binnendienst naar de beschikbaarheid van de kleur (voor meerprijs per opstelling zie "extra bewerkingen"). Let op: Deze kleuren zijn door Dekker niet getest op kras- en vlekgevoeligheid, vooral bij matte kleuren kan dit een probleem zijn. Geen reclamatie hierop mogelijk.

Bladen buiten de collectie worden per commissie besteld. Annuleren is niet mogelijk. Houdt u twee weken extra levertijd aan.

**Voor productinformatie over TopLaminate zoals voordelen, aandachtspunten, bestellen, leveren of onderhouden van dit materiaal, zie hoofdstuk 1 algemene informatie.**



Werkblad TopLaminate DE 2392 Statue Grey

DUURZAAM BEHEERDE  
BOSSEN

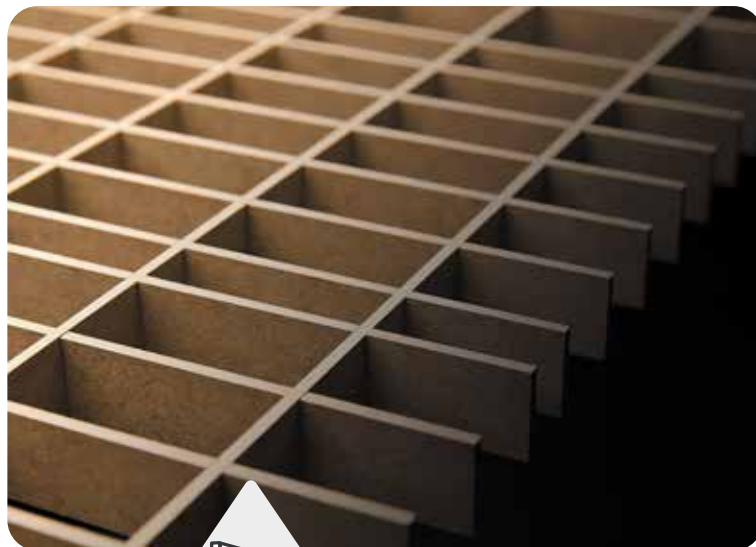

Hoogwaardig koolstof  
voor gebruik in water- en  
luchtfilters



Terug naar  
de fabriek



Basismateriaal

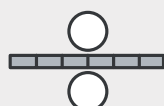

Productie panelen

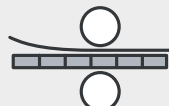

Laminaat verlijmen

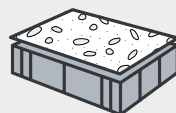

Maatwerk keukenblad



Gebruik

**Voordeliger en lichter**

Dit groene stukje techniek is een duurzaam alternatief voor veelgebruikte basismaterialen zoals multiplex of spaanplaat. Bij de productie van Greengridz zijn minder grondstoffen nodig en is de CO<sub>2</sub>-uitstoot lager dan bij multiplex. Het materiaal heeft een open rasterstructuur aan de binnenzijde, waardoor zo'n 60% minder hout nodig is dan bij massieve varianten. Dit hout komt uit duurzaam beheerde bossen van het Ierse staatsbosbeheer. Bovendien zorgt het lichtgewicht materiaal ervoor dat er minder brandstof nodig is voor het transport, wat de CO<sub>2</sub>-uitstoot verder omlaag brengt. Hierdoor laat het een kleinere ecologische voetafdruk achter. Greengridz is niet alleen beter bestand tegen stoten en water

dan het traditionele multiplex, maar is ook stabiel, lichter en voordeliger. Daarnaast kan Greengridz 100% worden hergebruikt! Je kunt het afwerken met TopLaminate in alle kleuren, patronen en structuren.

**Lichtgewicht paneel**





- > kleine ecologische voetafdruk
- > CARB2-gecertificeerd basismateriaal
- > FSC-gecertificeerd
- > minder grondstoffen
- > minder CO<sub>2</sub>-uitstoot

GPWKKR 32				bestelnr.	excl. btw	incl. btw
	Bladen t/m	600 mm breed	per m <sup>1</sup>	GPWKKR-060	236,00	<b>285,56</b>
	Bladen t/m	750 mm breed	per m <sup>1</sup>	GPWKKR-075	332,00	<b>401,72</b>
	Bladen t/m	900 mm breed	per m <sup>1</sup>	GPWKKR-090	338,00	<b>408,98</b>
	Bladen t/m	1200 mm breed	per m <sup>1</sup>	GPWKKR-120	407,00	<b>492,47</b>







De maximale lengte van Greengridz met waterkering is 5100 mm

Leverbaar in de kleuren die in onderstaand overzicht staan

32 mm Greengridz met doorgeronde waterkering

Hoekverbindingen						
Hoekverbinding 1	haakse koppeling		per stuk	GPWKKR-HV1	71,00	<b>85,91</b>
Hoekverbinding 2	verstekkoppeling		per stuk	GPWKKR-HV2	93,00	<b>112,53</b>
Hoekverbinding 3	schuin hoekdeel met verstekkoppeling		per stuk	GPWKKR-HV3	490,00	<b>592,90</b>
Hoekverbinding 3a	schuin hoekdeel met haakse koppeling		per stuk	GPWKKR-HV3A	533,00	<b>644,93</b>
Hoekverbinding 4	vol hoekdeel met verstekkoppeling		per stuk	GPWKKR-HV4	765,00	<b>925,65</b>
Hoekverbinding 4a	vol hoekdeel met verstekkoppeling		per stuk	GPWKKR-HV4A	775,00	<b>937,75</b>

Kleurenoverzicht GPWKKR 32			
DE 2378 Balance	DE 2613 Subtile	F 638 ST16 Move	R 30021 RT (R4896RT) Early
DE 2380 Wave	DE 2617 Raw Black	F 73010 TC (F7684TC) Fino	R 30023 MO (R5151MO) Tub
DE 2381 Statue White	DE 2622 Stonehenge	F 76016 MP (F7654MP) Harvest	R 37003 FG (R5643FG) Elm Weed
DE 2382 Statue Black	DE 2800 Cobalt Black	F 76028 BR (R6234BR) Iron Man	S 61008 TC (R6216TC) Brasilia
DE 2383 Navona	DE 5902 Cosy Oak	F 79001 MP (F8340MP) Magnetic	S 62009 FG (R6461FG) Sirocco
DE 2390 Rocky	F 105 ST15 Marmer White	H 1146 ST22 Lord	S 62010 FG (R6462FG) Mixture
DE 2392 Statue Grey	F 187 ST76 Industrial	R 20027 RT (R4262RT) Frame	S 68013 TC (R6424TC) System
DE 2610 Variety	F 275 ST15 Astro	R 20029 RT (R4264RT) Original	S 68021 VV (R6520VV) Strong
DE 2611 Terrazzo Classic	F 629 ST16 Metallic Black	R 20061 FG (R4366FG) Dakota	

Afwijkende uitvoeringen			bestelnr.	excl. btw	incl. btw
Kleuren buiten GPWKKR collectie, wel in standaard collectie	(toeslag per opstelling)	per stuk	GPWKKR-KBCTOES	157,00	<b>189,97</b>
Kleuren buiten de collectie (annuleren is niet mogelijk)	(toeslag per opstelling)	per stuk	HPL-KBCTOES	379,00	<b>458,59</b>
*kleuren buiten collectie altijd op aanvraag!					
Inkratten bladen (voor criteria, zie productinformatie)	(toeslag per opstelling)	per stuk	KRAT-HPL-ST	236,00	<b>285,56</b>
Afwerkingen					
Kopse kant GPWKKR 32 afplakken met ABS/PP in de kleur van het blad		per m <sup>1</sup>	AMWD-ABS-KOP	gratis	<b>gratis</b>
Losse afplakstrook (HPL) t.b.v. kopse kant GPWKKR 32		per m <sup>1</sup>	AMWD-A-LOS	gratis	<b>gratis</b>
Achterzijde GPWKKR 32 afplakken met ABS/PP in de kleur van het blad		per m <sup>1</sup>	AMWD-ABS-ACHT	57,00	<b>68,97</b>
Aangelijmde waterkering GPWKKR 32		per m <sup>1</sup>	AMWD-WKA-ZA	265,00	<b>320,65</b>
Uitsparingen					
Uitsparingen opbouw kookplaat, opbouw spoelbak of powerport		per stuk	GPWKKR-KPL	32,00	<b>38,72</b>
Kraangat in blad (diameter opgeven)		per stuk	GPWKKR-KRG	17,00	<b>20,57</b>
Kraangat in spoelbak (diameter opgeven)		per stuk	GPWKKR-KRG035	25,50	<b>30,86</b>
Extra bewerkingen					
Schuine zijde (met randafwerking vanaf 50 x 50 mm)		per stuk	GPWKKR-S-ABS	85,00	<b>102,85</b>
Hoek- of kolomuitsparing zonder randafwerking		per stuk	GPWKKR-KOLOM	54,00	<b>65,34</b>
Hoekuitsparing t.b.v. randafwerking (twee zijden)		per stuk	GPWKKR-KOL-A	90,00	<b>108,90</b>
Kolomuitsparing t.b.v. randafwerking (drie zijden)		per stuk	GPWKKR-KOL3-A	111,00	<b>134,31</b>
Breedte zagen van bladen (alleen bij GPWKKR 32) berekenen		per stuk	GPWKKR-BRZ	26,00	<b>31,46</b>

Een randafwerking aan een bewerking altijd apart berekenen!



2

Green-  
gridz

GPR 25			bestelnr.	excl. btw	incl. btw	
	Bladen t/m	250 mm breed	per m1	GPR25SPE-025	150,00	<b>181,50</b>
	Bladen t/m	600 mm breed	per m1	GPR25SPE-060	183,00	<b>221,43</b>
	Bladen t/m	650 mm breed	per m1	GPR25SPE-065	207,00	<b>250,47</b>
	Bladen t/m	750 mm breed	per m1	GPR25SPE-075	243,00	<b>294,03</b>
	Bladen t/m	900 mm breed	per m1	GPR25SPE-090	259,00	<b>313,39</b>
	Bladen t/m	1200 mm breed	per m1	GPR25SPE-120	327,00	<b>395,67</b>

24 mm Greengridz  
zonder randafwerking

De maximale lengte van GPR 25 is 5100 mm

GPR 32						
	Bladen t/m	250 mm breed	per m1	GPR32SPE-025	153,00	<b>185,13</b>
	Bladen t/m	600 mm breed	per m1	GPR32SPE-060	184,00	<b>222,64</b>
	Bladen t/m	650 mm breed	per m1	GPR32SPE-065	208,00	<b>251,68</b>
	Bladen t/m	750 mm breed	per m1	GPR32SPE-075	248,00	<b>300,08</b>
	Bladen t/m	900 mm breed	per m1	GPR32SPE-090	262,00	<b>317,02</b>
	Bladen t/m	1200 mm breed	per m1	GPR32SPE-120	330,00	<b>399,30</b>

32 mm Greengridz  
zonder randafwerking

De maximale lengte van GPR 32 is 5100 mm

GPR 38						
	Bladen t/m	250 mm breed	per m1	GPR38SPE-025	193,00	<b>233,53</b>
	Bladen t/m	600 mm breed	per m1	GPR38SPE-060	228,00	<b>275,88</b>
	Bladen t/m	650 mm breed	per m1	GPR38SPE-065	251,00	<b>303,71</b>
	Bladen t/m	750 mm breed	per m1	GPR38SPE-075	301,00	<b>364,21</b>
	Bladen t/m	900 mm breed	per m1	GPR38SPE-090	321,00	<b>388,41</b>
	Bladen t/m	1200 mm breed	per m1	GPR38SPE-120	404,00	<b>488,84</b>

39 mm Greengridz  
zonder randafwerking

De maximale lengte van GPR 38 is 5100 mm

GPR 50						
	Bladen t/m	250 mm breed	per m1	GPR50SPE-025	193,00	<b>233,53</b>
	Bladen t/m	600 mm breed	per m1	GPR50SPE-060	228,00	<b>275,88</b>
	Bladen t/m	650 mm breed	per m1	GPR50SPE-065	251,00	<b>303,71</b>
	Bladen t/m	750 mm breed	per m1	GPR50SPE-075	301,00	<b>364,21</b>
	Bladen t/m	900 mm breed	per m1	GPR50SPE-090	321,00	<b>388,41</b>
	Bladen t/m	1200 mm breed	per m1	GPR50SPE-120	404,00	<b>488,84</b>

50 mm Greengridz  
zonder randafwerking

De maximale lengte van GPR 50 is 5100 mm

GPR 60						
	Bladen t/m	250 mm breed	per m1	GPR60SPE-025	193,00	<b>233,53</b>
	Bladen t/m	600 mm breed	per m1	GPR60SPE-060	228,00	<b>275,88</b>
	Bladen t/m	650 mm breed	per m1	GPR60SPE-065	251,00	<b>303,71</b>
	Bladen t/m	750 mm breed	per m1	GPR60SPE-075	301,00	<b>364,21</b>
	Bladen t/m	900 mm breed	per m1	GPR60SPE-090	321,00	<b>388,41</b>
	Bladen t/m	1200 mm breed	per m1	GPR60SPE-120	404,00	<b>488,84</b>

58 mm Greengridz  
zonder randafwerking







De maximale lengte van GPR 60 is 5100 mm



GPR 80			bestelnr.	excl. btw	incl. btw	
	Bladen t/m	250 mm breed	per m1	GPR80SPE-025	193,00	<b>233,53</b>
	Bladen t/m	600 mm breed	per m1	GPR80SPE-060	228,00	<b>275,88</b>
	Bladen t/m	650 mm breed	per m1	GPR80SPE-065	251,00	<b>303,71</b>
	Bladen t/m	750 mm breed	per m1	GPR80SPE-075	301,00	<b>364,21</b>
	Bladen t/m	900 mm breed	per m1	GPR80SPE-090	321,00	<b>388,41</b>
	Bladen t/m	1200 mm breed	per m1	GPR80SPE-120	404,00	<b>488,84</b>

77 mm Greengridz  
zonder randafwerking

De maximale lengte van GPR 80 is 4000 mm

Hoekverbindingen						
Hoekverbinding 1	haakse koppeling		per stuk	GPRxxSPE-HV1	71,00	<b>85,91</b>
Hoekverbinding 2	verstekkoppeling		per stuk	GPRxxSPE-HV2	93,00	<b>112,53</b>
Hoekverbinding 3	schuin hoekdeel met verstekkoppeling		per stuk	GPRxxSPE-HV3	483,00	<b>584,43</b>
Hoekverbinding 3a	schuin hoekdeel met haakse koppeling		per stuk	GPRxxSPE-HV3A	538,00	<b>650,98</b>
Hoekverbinding 4	vol hoekdeel met verstekkoppeling		per stuk	GPRxxSPE-HV4	723,00	<b>874,83</b>
Hoekverbinding 4a	vol hoekdeel met verstekkoppeling		per stuk	GPRxxSPE-HV4A	733,00	<b>886,93</b>



Compleet met montageset



Werkblad TopLaminate DE 2396 Cupido

2

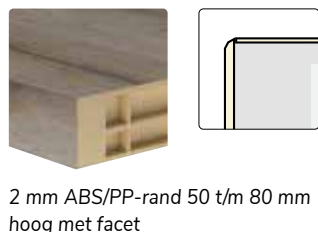

Green-  
gridz

Randafwerking ABS/PP		bestelnr.	excl. btw	incl. btw
  <p>2 mm ABS/PP-rand 25 t/m 38 mm hoog met facet</p>	ABS/PP 25 mm	per m <sup>1</sup> GPR25SPE-ABS	57,00	<b>68,97</b>
	ABS/PP 32 mm	per m <sup>1</sup> GPR32SPE-ABS	57,00	<b>68,97</b>
	ABS/PP 38 mm	per m <sup>1</sup> GPR38SPE-ABS	57,00	<b>68,97</b>
	ABS/PP 50 mm	per m <sup>1</sup> GPR50SPE-ABS	110,00	<b>133,10</b>
	ABS/PP 60 mm	per m <sup>1</sup> GPR60SPE-ABS	128,00	<b>154,88</b>
	ABS/PP 80 mm	per m <sup>1</sup> GPR80SPE-ABS	166,00	<b>200,86</b>









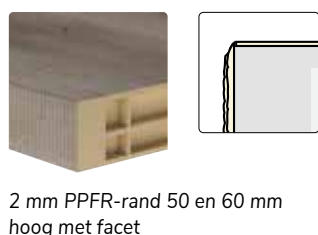



### ABS = PP

Wat ABS wordt genoemd, is eigenlijk PP. PP staat voor polypropyleen, een materiaal dat milieuvriendelijker is dan ABS. Bovendien is het beter bestand tegen hitte en chemische stoffen, en vergeelt het niet. Verder zijn er geen verschillen: PP ziet eruit als ABS en is gewoon verkrijgbaar in alle laminaatkleuren in de collectie. Kiest u voor een voorzijde van ABS/PP, dan worden alle overige zijden daarmee afgewerkt.

Randafwerking gefrijnd		bestelnr.	excl. btw	incl. btw
  <p>2 mm PPFR-rand 25 t/m 38 mm hoog met facet</p>	PPFR 25 mm	per m <sup>1</sup> GPR25SPE-PPFR	100,00	<b>121,00</b>
	PPFR 32 mm	per m <sup>1</sup> GPR32SPE-PPFR	100,00	<b>121,00</b>
	PPFR 38 mm	per m <sup>1</sup> GPR38SPE-PPFR	100,00	<b>121,00</b>
	PPFR 50 mm	per m <sup>1</sup> GPR50SPE-PPFR	148,00	<b>179,08</b>
	PPFR 60 mm	per m <sup>1</sup> GPR60SPE-PPFR	170,00	<b>205,70</b>









Afwijkende uitvoeringen		bestelnr.	excl. btw	incl. btw	
Kleuren buiten de collectie (annuleren is niet mogelijk)	(toeslag per opstelling)	per stuk	HPL-KBCTOES	379,00	<b>458,59</b>
Onderzijde volledig in de kleur van het blad	(min. 0,2 m <sup>2</sup> )	per m <sup>2</sup>	GPRxxSPE-A-ONDK	110,00	<b>133,10</b>
Inkratten bladen (voor criteria, zie productinformatie)	(toeslag per opstelling)	per stuk	KRAT-HPL-ST	236,00	<b>285,56</b>
Afwerkingen					
Losse afplakstrook (HPL) t.b.v. kopse kant t/m 38 mm		per m <sup>1</sup>	GPRxxSPE-A-LOS	7,00	<b>8,47</b>
Losse afplakstrook (HPL) t.b.v. kopse kant 50 t/m 80 mm		per m <sup>1</sup>	GPRxxSPE-A-LOSx	21,00	<b>25,41</b>
Uitsparingen					
Uitsparingen opbouw kookplaat, opbouw spoelbak of powerport		per stuk	GPRxxSPE-KPL	32,00	<b>38,72</b>
Kraangat in blad (diameter opgeven)		per stuk	GPRxxSPE-KRG	17,00	<b>20,57</b>
Kraangat in spoelbak (diameter opgeven)		per stuk	GPRxxSPE-KRG035	25,50	<b>30,86</b>
Extra bewerkingen					
Schuine zijde (met randafwerking vanaf 50 x 50 mm)		per stuk	GPRxxSPE-SCH	85,00	<b>102,85</b>
Afgeronde hoek t/m 38 mm hoog (radius min. 50 mm)		per stuk	GPRxxSPE-R-ABS	107,00	<b>129,47</b>
Afgeronde hoek 50 t/m 80 mm hoog (radius min. 70 mm)		per stuk	GPRxxSPE-R-ABSx	134,00	<b>162,14</b>
Binnenrondding t/m 38 mm hoog (radius min. 70 mm)		per stuk	GPRxxSPE-BR-ABS	134,00	<b>162,14</b>
Binnenrondding 50 t/m 80 mm hoog (radius min. 100 mm)		per stuk	GPRXXSPE-BRABSX	146,00	<b>176,66</b>
Hoek- of kolomuitsparing zonder randafwerking		per stuk	GPRxxSPE-KOLOM	54,00	<b>65,34</b>
Hoekuitsparing t.b.v. randafwerking (twee zijden)		per stuk	GPRxxSPE-KOL-A	90,00	<b>108,90</b>
Kolomuitsparing t.b.v. randafwerking (drie zijden)		per stuk	GPRxxSPE-KOL3-A	111,00	<b>134,31</b>

Een randafwerking aan een bewerking altijd apart berekenen!

AMWD 32				bestelnr.	excl. btw	incl. btw
	Bladen t/m	600 mm breed	per m <sup>1</sup>	AMWD-RH-060	265,00	<b>320,65</b>
	Bladen t/m	750 mm breed	per m <sup>1</sup>	AMWD-RH-075	373,00	<b>451,33</b>
	Bladen t/m	900 mm breed	per m <sup>1</sup>	AMWD-RH-090	381,00	<b>461,01</b>
	Bladen t/m	1200 mm breed	per m <sup>1</sup>	AMWD-RH-120	461,00	<b>557,81</b>

De maximale lengte van bladen t/m 600 mm breed is 5100 mm  
De maximale lengte van bladen t/m 750, 900 en 1200 mm is 4000 mm

32 mm multiplex met doorgeronde waterkering Leverbaar in de kleuren die in onderstaand overzicht staan

Hoekverbindingen						
Hoekverbinding 1	haakse koppeling		per stuk	AMWD-HV1	71,00	<b>85,91</b>
Hoekverbinding 2	verstekkoppeling		per stuk	AMWD-HV2	93,00	<b>112,53</b>
Hoekverbinding 3	schuin hoekdeel met verstekkoppeling		per stuk	AMWD-RH-HV3	553,00	<b>669,13</b>
Hoekverbinding 3a	schuin hoekdeel met haakse koppeling		per stuk	AMWD-RH-HV3A	598,00	<b>723,58</b>
Hoekverbinding 4	vol hoekdeel met verstekkoppeling		per stuk	AMWD-RH-HV4	863,00	<b>1.044,23</b>
Hoekverbinding 4a	vol hoekdeel met verstekkoppeling		per stuk	AMWD-RH-HV4A	873,00	<b>1.056,33</b>

Compleet met montageset

AMWD 32, standaardlengten (geen bewerkingen mogelijk)						
	Afmeting ± 2500 x 600 mm		per stuk*	ST-AMWD250060	426,00	<b>515,46</b>
	Afmeting ± 4000 x 600 mm		per stuk*	ST-AMWD400060	625,00	<b>756,25</b>







\* wordt per m1 berekend en bevestigd

- > verpakt in karton incl. twee afplakstroken
- > kleuren volgens collectie, zie hieronder
- > kleuren buiten collectie niet mogelijk
- > maattolerantie 50 mm
- > kopse kanten zijn niet schoongezaagd

32 mm multiplex met doorgeronde waterkering

Let op: afwijkende conditie

Kleurenoverzicht AMWD 32			
DE 2378 Balance	DE 2613 Subtile	F 638 ST16 Move	R 30021 RT (R4896RT) Early
DE 2380 Wave	DE 2617 Raw Black	F 73010 TC (F7684TC) Fino	R 30023 MO (R5151MO) Tub
DE 2381 Statue White	DE 2622 Stonehenge	F 76016 MP (F7654MP) Harvest	R 37003 FG (R5643FG) Elm Weed
DE 2382 Statue Black	DE 2800 Cobalt Black	F 76028 BR (R6234BR) Iron Man	S 61008 TC (R6216TC) Brasilia
DE 2383 Navona	DE 5902 Cosy Oak	F 79001 MP (F8340MP) Magnetic	S 62009 FG (R6461FG) Sirocco
DE 2390 Rocky	F 105 ST15 Marmer White	H 1146 ST22 Lord	S 62010 FG (R6462FG) Mixture
DE 2392 Statue Grey	F 187 ST76 Industrial	R 20027 RT (R4262RT) Frame	S 68013 TC (R6424TC) System
DE 2610 Variety	F 275 ST15 Astro	R 20029 RT (R4264RT) Original	S 68021 VV (R6520VV) Strong
DE 2611 Terrazzo Classic	F 629 ST16 Metallic Black	R 20061 FG (R4366FG) Dakota	

Afwijkende uitvoeringen		bestelnr.	excl. btw	incl. btw	
Kleuren buiten AMWD collectie, wel in standaard collectie	(toeslag per opstelling)	per stuk	AMWD-KBCTOES	157,00	<b>189,97</b>
Kleuren buiten de collectie (annuleren is niet mogelijk)	(toeslag per opstelling)	per stuk	HPL-KBCTOES	379,00	<b>458,59</b>
<i>*kleuren buiten collectie altijd op aanvraag!</i>					
Inkratten bladen (voor criteria, zie productinformatie)	(toeslag per opstelling)	per stuk	KRAT-HPL-ST	236,00	<b>285,56</b>
Afwwerkingen					
Kopse kant AMWD 32 afplakken met ABS/PP in de kleur van het blad		per m <sup>1</sup>	AMWD-ABS-KOP	gratis	<b>gratis</b>
Losse afplakstrook (HPL) t.b.v. kopse kant AMWD 32		per m <sup>1</sup>	AMWD-A-LOS	gratis	<b>gratis</b>
Achterzijde AMWD 32 afplakken met ABS/PP in de kleur van het blad		per m <sup>1</sup>	AMWD-ABS-ACHT	57,00	<b>68,97</b>
Aangelijmde waterkering AMWD 32		per m <sup>1</sup>	AMWD-WKA-ZA	265,00	<b>320,65</b>
Uitsparingen					
Uitsparingen opbouw kookplaat, opbouw spoelbak of powerport		per stuk	AMWD-KPL	32,00	<b>38,72</b>
Kraangat in blad (diameter opgeven)		per stuk	AMWD-KRG	17,00	<b>20,57</b>
Kraangat in spoelbak (diameter opgeven)		per stuk	AMWD-KRG035	25,50	<b>30,86</b>
Extra bewerkingen					
Schuine zijde (met randafwerking vanaf 50 x 50 mm)		per stuk	AMWD-S-ABS	85,00	<b>102,85</b>
Hoek- of kolomuitsparing zonder randafwerking		per stuk	AMWD-KOLOM	54,00	<b>65,34</b>
Hoekuitsparing t.b.v. randafwerking (twee zijden)		per stuk	AMWD-KOL-A	90,00	<b>108,90</b>
Kolomuitsparing t.b.v. randafwerking (drie zijden)		per stuk	AMWD-KOL3-A	111,00	<b>134,31</b>
Breedte zagen van bladen		per stuk	AMWD-BRZ	26,00	<b>31,46</b>

Een randafwerking aan een bewerking altijd apart berekenen!

2

multi-  
plex

RM 25				bestelnr.	excl. btw	incl. btw
	Bladen t/m	250 mm breed	per m <sup>1</sup>	RM25SPE-025	169,00	<b>204,49</b>
	Bladen t/m	600 mm breed	per m <sup>1</sup>	RM25SPE-060	206,00	<b>249,26</b>
	Bladen t/m	650 mm breed	per m <sup>1</sup>	RM25SPE-065	233,00	<b>281,93</b>
	Bladen t/m	750 mm breed	per m <sup>1</sup>	RM25SPE-075	277,00	<b>335,17</b>
	Bladen t/m	900 mm breed	per m <sup>1</sup>	RM25SPE-090	291,00	<b>352,11</b>
	Bladen t/m	1200 mm breed	per m <sup>1</sup>	RM25SPE-120	368,00	<b>445,28</b>

25 mm multiplex zonder randafwerking (met backing)

De maximale lengte van bladen t/m 600 mm breed is 5100 mm  
Voor de overige breedtes is de maximale lengte 4000 mm

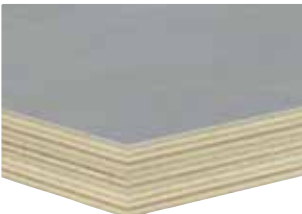
RM 32						
	Bladen t/m	250 mm breed	per m <sup>1</sup>	RM32SPE-025	174,00	<b>210,54</b>
	Bladen t/m	600 mm breed	per m <sup>1</sup>	RM32SPE-060	208,00	<b>251,68</b>
	Bladen t/m	650 mm breed	per m <sup>1</sup>	RM32SPE-065	235,00	<b>284,35</b>
	Bladen t/m	750 mm breed	per m <sup>1</sup>	RM32SPE-075	282,00	<b>341,22</b>
	Bladen t/m	900 mm breed	per m <sup>1</sup>	RM32SPE-090	296,00	<b>358,16</b>
	Bladen t/m	1200 mm breed	per m <sup>1</sup>	RM32SPE-120	373,00	<b>451,33</b>

32 mm multiplex zonder randafwerking

De maximale lengte van bladen t/m 600 mm breed is 5100 mm  
Voor de overige breedtes is de maximale lengte 4000 mm

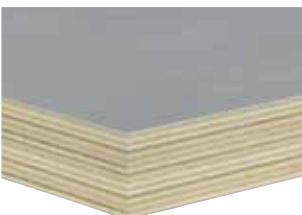
RM 38						
	Bladen t/m	250 mm breed	per m <sup>1</sup>	RM38SPE-025	216,00	<b>261,36</b>
	Bladen t/m	600 mm breed	per m <sup>1</sup>	RM38SPE-060	258,00	<b>312,18</b>
	Bladen t/m	650 mm breed	per m <sup>1</sup>	RM38SPE-065	285,00	<b>344,85</b>
	Bladen t/m	750 mm breed	per m <sup>1</sup>	RM38SPE-075	343,00	<b>415,03</b>
	Bladen t/m	900 mm breed	per m <sup>1</sup>	RM38SPE-090	361,00	<b>436,81</b>
	Bladen t/m	1200 mm breed	per m <sup>1</sup>	RM38SPE-120	458,00	<b>554,18</b>







38 mm multiplex zonder randafwerking

De maximale lengte van bladen t/m 600 mm breed is 5100 mm  
Voor de overige breedtes is de maximale lengte 4000 mm

RM 50, 62, 80 en 98						
	Bladen t/m	250 mm breed	per m <sup>1</sup>	RMxxSPE-025	216,00	<b>261,36</b>
	Bladen t/m	600 mm breed	per m <sup>1</sup>	RMxxSPE-060	258,00	<b>312,18</b>
	Bladen t/m	650 mm breed	per m <sup>1</sup>	RMxxSPE-065	285,00	<b>344,85</b>
	Bladen t/m	750 mm breed	per m <sup>1</sup>	RMxxSPE-075	343,00	<b>415,03</b>
	Bladen t/m	900 mm breed	per m <sup>1</sup>	RMxxSPE-090	361,00	<b>436,81</b>
	Bladen t/m	1200 mm breed	per m <sup>1</sup>	RMxxSPE-120	458,00	<b>554,18</b>

multiplex zonder randafwerking

De maximale lengte van bladen t/m 600 mm breed is 5100 mm  
Voor de overige breedtes is de maximale lengte 4000 mm

Hoekverbindingen			bestelnr.	excl. btw	incl. btw
Hoekverbinding 1	haakse koppeling		per stuk RMxxSPE-HV1	71,00	<b>85,91</b>
Hoekverbinding 2	verstekkoppeling		per stuk RMxxSPE-HV2	93,00	<b>112,53</b>
Hoekverbinding 3	schuin hoekdeel met verstekkoppeling		per stuk RMxxSPE-HV3	542,00	<b>655,82</b>
Hoekverbinding 3a	schuin hoekdeel met haakse koppeling		per stuk RMxxSPE-HV3A	607,00	<b>734,47</b>
Hoekverbinding 4	vol hoekdeel met verstekkoppeling		per stuk RMxxSPE-HV4	817,00	<b>988,57</b>
Hoekverbinding 4a	vol hoekdeel met verstekkoppeling		per stuk RMxxSPE-HV4A	827,00	<b>1.000,67</b>

2

multi-plex

Compleet met montageset











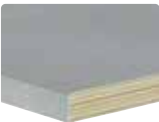
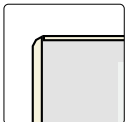

Werkblad TopLaminate DE 2383 Navona





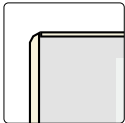

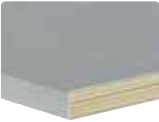
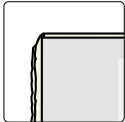

2

multi-  
plex



Randafwerking ABS/PP		bestelnr.	excl. btw	incl. btw
  <p>2 mm ABS/PP-rand 25 t/m 38 mm hoog met facet</p>	ABS/PP 25 mm		per m <sup>1</sup> RM25SPE-ABS	57,00 <b>68,97</b>
	ABS/PP 32 mm		per m <sup>1</sup> RM32SPE-ABS	57,00 <b>68,97</b>
	ABS/PP 38 mm		per m <sup>1</sup> RM38SPE-ABS	57,00 <b>68,97</b>
	ABS/PP 50 mm		per m <sup>1</sup> RM50SPE-ABS	168,00 <b>203,28</b>
	ABS/PP 60 mm		per m <sup>1</sup> RM60SPE-ABS	187,00 <b>226,27</b>
	ABS/PP 80 mm		per m <sup>1</sup> RM80SPE-ABS	225,00 <b>272,25</b>
  <p>2 mm ABS/PP-rand 50 t/m 98 mm hoog met facet</p>	ABS/PP 98 mm		per m <sup>1</sup> RM98SPE-ABS	243,00 <b>294,03</b>

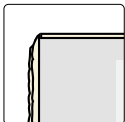







**ABS = PP**  
 Wat ABS wordt genoemd, is eigenlijk PP. PP staat voor polypropyleen, een materiaal dat milieuvriendelijker is dan ABS. Bovendien is het beter bestand tegen hitte en chemische stoffen, en vergeelt het niet. Verder zijn er geen verschillen: PP ziet eruit als ABS en is gewoon verkrijgbaar in alle laminaatkleuren in de collectie. Kiest u voor een voorzijde van ABS/PP, dan worden alle overige zijden daarmee afgewerkt.

Randafwerking gefrijnd		bestelnr.	excl. btw	incl. btw
  <p>2 mm PPFR-rand 25 t/m 38 mm hoog met facet</p>	PPFR 25 mm		per m <sup>1</sup> RM25SPE-PPFR	100,00 <b>121,00</b>
	PPFR 32 mm		per m <sup>1</sup> RM32SPE-PPFR	100,00 <b>121,00</b>
	PPFR 38 mm		per m <sup>1</sup> RM38SPE-PPFR	100,00 <b>121,00</b>
	PPFR 50 mm		per m <sup>1</sup> RM50SPE-PPFR	206,00 <b>249,26</b>
	PPFR 60 mm		per m <sup>1</sup> RM60SPE-PPFR	228,00 <b>275,88</b>
  <p>2 mm PPFR-rand 50 en 62 mm hoog met facet</p>				

Afwijkende uitvoeringen		bestelnr.	excl. btw	incl. btw	
Kleuren buiten de collectie (annuleren is niet mogelijk)	(toeslag per opstelling)	per stuk	HPL-KBCTOES	379,00	<b>458,59</b>
*kleuren buiten collectie altijd op aanvraag!					
Onderzijde volledig in de kleur van het blad*	(min. 0,2 m <sup>2</sup> )	per m <sup>2</sup>	RMxxSPE-A-ONDK	110,00	<b>133,10</b>
Inkratten bladen (voor criteria, zie productinformatie)	(toeslag per opstelling)	per stuk	KRAT-HPL-ST	236,00	<b>285,56</b>
*opgedikt alleen mogelijk in Greengridz					

Afwerkingen					
Losse afplakstrook (HPL) t.b.v. kopse kant t/m 38 mm		per m <sup>1</sup>	RMxxSPE-A-LOS	7,00	<b>8,47</b>
Losse afplakstrook (HPL) t.b.v. kopse kant in opgedikte uitvoering		per m <sup>1</sup>	RMxxSPE-AO-LOS	21,00	<b>25,41</b>

Uitsparingen					
Uitsparingen opbouw kookplaat, opbouw spoelbak of powerport		per stuk	RMxxSPE-KPL	32,00	<b>38,72</b>
Kraangat in blad (diameter opgeven)		per stuk	RMxxSPE-KRG	17,00	<b>20,57</b>
Kraangat in spoelbak (diameter opgeven)		per stuk	RMxxSPE-KRG035	25,50	<b>30,86</b>

Extra bewerkingen					
Schuine zijde (met randafwerking vanaf 50 x 50 mm)		per stuk	RMxxSPE-SCH	85,00	<b>102,85</b>
Afgeronde hoek tot 38 mm hoog (radius min. 50 mm)		per stuk	RMxxSPE-R-ABS	107,00	<b>129,47</b>
Afgeronde hoek in opgedikte uitvoering (radius min. 70 mm)		per stuk	RMxxSPE-R-ABSx	134,00	<b>162,14</b>
Binnenrondding tot 38 mm hoog (radius min. 70 mm)		per stuk	RMxxSPE-BR-ABS	134,00	<b>162,14</b>
Binnenrondding in opgedikte uitvoering (radius min. 100 mm)		per stuk	RMxxSPE-BR-ABSx	146,00	<b>176,66</b>
Hoek- of kolomuitsparing zonder randafwerking		per stuk	RMxxSPE-KOLOM	54,00	<b>65,34</b>
Hoekuitsparing t.b.v. randafwerking (twee zijden)		per stuk	RMxxSPE-KOL-A	90,00	<b>108,90</b>
Kolomuitsparing t.b.v. randafwerking (drie zijden)		per stuk	RMxxSPE-KOL3-A	111,00	<b>134,31</b>

Een randafwerking aan een bewerking altijd apart berekenen!

RS 38		bestelnr.	excl. btw	incl. btw
	Bladen t/m	250 mm breed	per m <sup>1</sup> RS38SPE-025	136,00 <b>164,56</b>
	Bladen t/m	600 mm breed	per m <sup>1</sup> RS38SPE-060	159,00 <b>192,39</b>
	Bladen t/m	900 mm breed	per m <sup>1</sup> RS38SPE-090	238,00 <b>287,98</b>
	Bladen t/m	1200 mm breed	per m <sup>1</sup> RS38SPE-120	278,00 <b>336,38</b>

De maximale lengte van RS 38 is 4000 mm

spaan-  
plaat

38 mm spaanplaat zonder randafwerking

Hoekverbindingen						
Hoekverbinding 1	haakse koppeling		per stuk	RSxxSPE-HV1	71,00	<b>85,91</b>
Hoekverbinding 2	verstekkoppeling		per stuk	RSxxSPE-HV2	93,00	<b>112,53</b>
Hoekverbinding 3	schuin hoekdeel met verstekkoppeling		per stuk	RSxxSPE-HV3	475,00	<b>574,75</b>
Hoekverbinding 3a	schuin hoekdeel met haakse koppeling		per stuk	RSxxSPE-HV3A	530,00	<b>641,30</b>
Hoekverbinding 4	vol hoekdeel met verstekkoppeling		per stuk	RSxxSPE-HV4	704,00	<b>851,84</b>
Hoekverbinding 4a	vol hoekdeel met verstekkoppeling		per stuk	RSxxSPE-HV4A	714,00	<b>863,94</b>

Compleet met montageset

Randafwerking ABS/PP						
		ABS/PP 38 mm		per m <sup>1</sup> RS38SPE-ABS	57,00	<b>68,97</b>

**ABS = PP**  
 Wat ABS wordt genoemd, is eigenlijk PP. PP staat voor polypropyleen, een materiaal dat milieuvriendelijker is dan ABS. Bovendien is het beter bestand tegen hitte en chemische stoffen, en vergeelt het niet. Verder zijn er geen verschillen: PP ziet eruit als ABS en is gewoon verkrijgbaar in alle laminaatkleuren in de collectie. Kiest u voor een voorzijde van ABS/PP, dan worden alle overige zijden daarmee afgewerkt.

2 mm ABS/PP-rand 38 mm hoog met facet

Randafwerking gefrijnd						
		PPFR 38 mm		per m <sup>1</sup> RS38SPE-PPFR	100,00	<b>121,00</b>







2 mm PPFR-rand 38 mm hoog met facet

Afwijkende uitvoeringen			bestelnr.	excl. btw	incl. btw
Kleuren buiten de collectie (annuleren is niet mogelijk)	(toeslag per opstelling)	per stuk	HPL-KBCTOES	379,00	<b>458,59</b>
Inkratten bladen (voor criteria, zie productinformatie)	(toeslag per opstelling)	per stuk	KRAT-HPL-ST	236,00	<b>285,56</b>

Onderzijde in kleur afplakken is niet mogelijk!

Afwerkingen					
Losse afplakstrook (HPL) t.b.v. kopse kant		per m <sup>1</sup>	RSxxSPE-A-LOS	7,00	<b>8,47</b>

Uitsparingen					
Uitsparingen opbouw kookplaat, opbouw spoelbak of powerport		per stuk	RSxxSPE-KPL	32,00	<b>38,72</b>
Kraangat in blad (diameter opgeven)		per stuk	RSxxSPE-KRG	17,00	<b>20,57</b>

Extra bewerkingen					
Schuine zijde (met randafwerking vanaf 50 x 50 mm)		per stuk	RSxxSPE-SCH	85,00	<b>102,85</b>
Afgeronde hoek (radius min. 50 mm)		per stuk	RSxxSPE-R-ABS	107,00	<b>129,47</b>
Binnenrondding (radius min. 70 mm)		per stuk	RSxxSPE-BR-ABS	134,00	<b>162,14</b>
Hoek- of kolomuitsparing zonder randafwerking		per stuk	RSxxSPE-KOLOM	54,00	<b>65,34</b>
Hoekuitsparing t.b.v. randafwerking (twee zijden)		per stuk	RSxxSPE-KOL-A	90,00	<b>108,90</b>
Kolomuitsparing t.b.v. randafwerking (drie zijden)		per stuk	RSxxSPE-KOL3-A	111,00	<b>134,31</b>

Een randafwerking aan een bewerking altijd apart berekenen!

## NAW8, achterwanden EASY (incl. alle werkbladkleuren)



			per m <sup>1</sup>	bestelnr.	excl. btw	incl. btw
Achterwanden	100 t/m	250 mm hoog		NAW-0-025	80,00	<b>96,80</b>
Achterwanden	t/m	600 mm hoog		NAW-0-060	108,00	<b>130,68</b>
Achterwanden	t/m	900 mm hoog		NAW-0-090	186,00	<b>225,06</b>
Achterwanden	t/m	1200 mm hoog		NAW-0-120	210,00	<b>254,10</b>

De minimale hoogte van een achterwand is 100 mm.

De maximale lengte is 4000 mm met uitzondering van:

- > De decoren die in het kleurenoverzicht een maximale lengte van 5100 mm hebben
- > Achterwanden t/m 250 mm hoog: 3500 mm

Om de achterwand tegen hitte te beschermen, adviseren wij altijd een B.P.-saver (artikel 300030 of 300032) te monteren.

## NAW8, achterwanden CLASSIC



Achterwanden	100 t/m	250 mm hoog	per m <sup>1</sup>	NAW-1-025	124,00	<b>150,04</b>
Achterwanden	t/m	600 mm hoog	per m <sup>1</sup>	NAW-1-060	224,00	<b>271,04</b>
Achterwanden	t/m	900 mm hoog	per m <sup>1</sup>	NAW-1-090	365,00	<b>441,65</b>
Achterwanden	t/m	1200 mm hoog	per m <sup>1</sup>	NAW-1-120	452,00	<b>546,92</b>

De minimale hoogte van een achterwand is 100 mm

De maximale lengte is 4000 mm, met uitzondering van achterwanden t/m 250 mm hoog: 3500 mm

Om de achterwand tegen hitte te beschermen, adviseren wij altijd een B.P.-saver (artikel 300030 of 300032) te monteren.









Werkblad TopLaminate DE 2621 Flash

Randafwerkingen achterwanden		bestelnr.	excl. btw	incl. btw
Afplakken (met HPL), Easy-collectie **	per m <sup>1</sup>	NAW-A-NW	21,00	<b>25,41</b>
Afplakken (met HPL), Classic-collectie **	per m <sup>1</sup>	NAW-A-CPU	36,50	<b>44,17</b>
Losse afplakstrook (HPL) t.b.v. kopse kant, Easy-collectie	per m <sup>1</sup>	NAW-A-LOS	7,00	<b>8,47</b>
Losse afplakstrook (HPL) t.b.v. kopse kant, Classic-collectie	per m <sup>1</sup>	NAW-A-LOS-CPU	21,50	<b>26,02</b>

\*\* bij afplakken van twee lange zijden, is de minimale hoogte 40 mm

Afwijkende uitvoeringen achterwanden				
Kleuren buiten de collectie (annuleren is niet mogelijk)	(toeslag per opstelling)	per stuk	HPL-KBCTOES	379,00 <b>458,59</b>

\*kleuren buiten collectie altijd op aanvraag!

Extra bewerkingen achterwanden				
Schuine zijde (met randafwerking vanaf 50 x 50 mm)		per stuk	NAW-SCHUIN	85,00 <b>102,85</b>
Afgeronde hoek (radius min. 50 mm)		per stuk	NAW-ROND	107,00 <b>129,47</b>
Binnenrondding hoek (radius min. 50 mm)		per stuk	NAW-BR-A	134,00 <b>162,14</b>
Hoek- of kolomuitsparing zonder randafwerking		per stuk	NAW-KOLOM	54,00 <b>65,34</b>
Hoekuitsparing t.b.v. randafwerking (twee zijden)		per stuk	NAW-KOL-A	90,00 <b>108,90</b>
Kolomuitsparing t.b.v. randafwerking (drie zijden)		per stuk	NAW-KOL3-A	111,00 <b>134,31</b>
Uitsparing stopcontacten (rond 70 mm)		per stuk	NAW-KRG070	32,00 <b>38,72</b>
Groef en veer voor het koppelen van achterwanden		per m <sup>1</sup>	NAW-VEER	28,50 <b>34,49</b>
Koppeling recht incl. groef en veer		per stuk	NAW-HVR	22,00 <b>26,62</b>

Een randafwerking aan een bewerking altijd apart berekenen!

Achterwandprofiel opschroefmodel (max. 6000 mm)				
	Lengte 2650 mm - aluminium	per stuk	RAF-AWP-265-ALU	46,00 <b>55,66</b>
	Lengte 4100 mm - aluminium	per stuk	RAF-AWP-410-ALU	61,00 <b>73,81</b>
	Op maat gemaakt - aluminium	per m <sup>1</sup>	RAF-AWP-OPM1-ALU	22,50 <b>27,23</b>
	Op maat gemaakt - zwart	per m <sup>1</sup>	RAF-AWP-OPM1-ZWA	22,50 <b>27,23</b>



135° achterwandprofiel (max. 6000 mm)				
	Aluminium	per m <sup>1</sup>	RAF-AWP-135GRD-ALU	22,50 <b>27,23</b>
	Zwart	per m <sup>1</sup>	RAF-AWP-135GRD-ZWA	22,50 <b>27,23</b>



90° achterwandprofiel (max. 6000 mm)				
	Aluminium	per m <sup>1</sup>	RAF-AWP-90GRD-ALU	22,50 <b>27,23</b>
	Zwart	per m <sup>1</sup>	RAF-AWP-90GRD-ZWA	22,50 <b>27,23</b>





Wandaansluitprofiel Piccolo (incl. plakstrip)				
	RVS-look 14 x 14 x 3000 mm	per stuk	260665	27,00 <b>32,67</b>
	ALU-look 14 x 14 x 3000 mm	per stuk	260666	27,00 <b>32,67</b>



Een profiel a.u.b. met de achterwand meebestellen voor een complete levering

2

Greengridz wandplanken		bestelnr.	excl. btw	incl. btw
	Wandplank 39 mm dik t/m 250 mm diep	per m <sup>1</sup> GPWP39-025	405,00	<b>490,05</b>
	Wandplank 50 mm dik t/m 250 mm diep	per m <sup>1</sup> GPWP50-025	467,00	<b>565,07</b>
	Wandplank 60 mm dik t/m 250 mm diep	per m <sup>1</sup> GPWP60-025	483,00	<b>584,43</b>
	<ul style="list-style-type: none"> <li>&gt; Incl. plankendragers</li> <li>&gt; De maximale lengte is 4000 mm</li> </ul>			
	Uitsparing voor spot van 57 mm	per stuk GPWP-SPOT57	32,00	<b>38,72</b>
	Uitsparing voor spot van 68 mm	per stuk GPWP-SPOT68	32,00	<b>38,72</b>

achter-  
wanden

Voor meer informatie, technische tekeningen en montageadvies voor wandplanken, zie bestelinformatie H1, wandplanken.





Werkblad en wandplanken DE 2395 Athena

## GPSTOL 25



			bestelnr.	excl. btw	incl. btw
Stollenwanden t/m	380 mm diep	per m <sup>1</sup>	GPSTOL25-038	307,00	<b>371,47</b>
Stollenwanden t/m	600 mm diep	per m <sup>1</sup>	GPSTOL25-060	320,00	<b>387,20</b>
Stollenwanden t/m	900 mm diep	per m <sup>1</sup>	GPSTOL25-090	408,00	<b>493,68</b>
Stollenwanden t/m	1200 mm diep	per m <sup>1</sup>	GPSTOL25-120	502,00	<b>607,42</b>

De maximale lengte is 4000 mm

Stollenwand 24 mm dik, twee zijden afgewerkt met TopLaminate, twee lange zichtzijden afgewerkt met ABS/PP\*

### extra bewerkingen

ABS/PP randafwerking aan boven- of onderzijde	per m <sup>1</sup>	GPSTOL25-ABS-FL	57,00	<b>68,97</b>
PPFR gefrijnde randafw. aan voor- en achterzijde	per m <sup>1</sup>	GPSTOL25-PPFR	86,00	<b>104,06</b>
PPFR gefrijnde randafw. aan boven- of onderzijde	per m <sup>1</sup>	GPSTOL25-PPFR-F	100,00	<b>121,00</b>

## GPSTOL 32



Stollenwanden t/m	380 mm diep	per m <sup>1</sup>	GPSTOL32-038	315,00	<b>381,15</b>
Stollenwanden t/m	600 mm diep	per m <sup>1</sup>	GPSTOL32-060	338,00	<b>408,98</b>
Stollenwanden t/m	900 mm diep	per m <sup>1</sup>	GPSTOL32-090	433,00	<b>523,93</b>
Stollenwanden t/m	1200 mm diep	per m <sup>1</sup>	GPSTOL32-120	527,00	<b>637,67</b>

De maximale lengte is 4000 mm

Stollenwand 32 mm dik, twee zijden afgewerkt met TopLaminate, twee lange zichtzijden afgewerkt met ABS/PP\*

### extra bewerkingen

ABS/PP randafwerking aan boven- of onderzijde	per m <sup>1</sup>	GPSTOL32-ABS-FL	57,00	<b>68,97</b>
PPFR gefrijnde randafw. aan voor- en achterzijde	per m <sup>1</sup>	GPSTOL32-PPFR	86,00	<b>104,06</b>
PPFR gefrijnde randafw. aan boven- of onderzijde	per m <sup>1</sup>	GPSTOL32-PPFR-F	100,00	<b>121,00</b>

## GPSTOL 39



Stollenwanden t/m	380 mm diep	per m <sup>1</sup>	GPSTOL39-038	351,00	<b>424,71</b>
Stollenwanden t/m	600 mm diep	per m <sup>1</sup>	GPSTOL39-060	359,00	<b>434,39</b>
Stollenwanden t/m	900 mm diep	per m <sup>1</sup>	GPSTOL39-090	465,00	<b>562,65</b>
Stollenwanden t/m	1200 mm diep	per m <sup>1</sup>	GPSTOL39-120	562,00	<b>680,02</b>

De maximale lengte is 4000 mm

Stollenwand 39 mm dik, twee zijden afgewerkt met TopLaminate, twee lange zichtzijden afgewerkt met ABS/PP\*

### extra bewerkingen

ABS/PP randafwerking aan boven- of onderzijde	per m <sup>1</sup>	GPSTOL39-ABS-FL	57,00	<b>68,97</b>
PPFR gefrijnde randafw. aan voor- en achterzijde	per m <sup>1</sup>	GPSTOL39-PPFR	86,00	<b>104,06</b>
PPFR gefrijnde randafw. aan boven- of onderzijde	per m <sup>1</sup>	GPSTOL39-PPFR-F	100,00	<b>121,00</b>

\*Alle randafwerkingen aangeven op de tekening a.u.b

Stollenwanden worden standaard aan vier zijden afgewerkt. Tegen een meerprijs kunnen ook overige zijden worden afgewerkt.

Bestelt u een structuurkleur, vermeldt u dan duidelijk de structuurrichting. Stuur altijd de keukentekening of een situatieschets mee.

**Let op: houdt bij bladen met stollen altijd 2 mm overstek aan in de lengte en in de breedte**

## GPSTOL 50



			bestelnr.	excl. btw	incl. btw
Stollenwanden t/m	380 mm diep	per m <sup>1</sup>	GPSTOL50-038	424,00	<b>513,04</b>
Stollenwanden t/m	600 mm diep	per m <sup>1</sup>	GPSTOL50-060	444,00	<b>537,24</b>
Stollenwanden t/m	900 mm diep	per m <sup>1</sup>	GPSTOL50-090	538,00	<b>650,98</b>
Stollenwanden t/m	1200 mm diep	per m <sup>1</sup>	GPSTOL50-120	639,00	<b>773,19</b>

De maximale lengte is 3000 mm

Stollenwand 50 mm dik, twee zijden afgewerkt met TopLaminate, twee lange zichtzijden afgewerkt met ABS/PP\*

### extra bewerkingen

ABS/PP randafwerking aan boven- of onderzijde	per m <sup>1</sup>	GPSTOL50-ABS-FL	68,00	<b>82,28</b>
PPFR gefrijnde randafw. aan voor- en achterzijde	per m <sup>1</sup>	GPSTOL50-PPFR	86,00	<b>104,06</b>
PPFR gefrijnde randafw. aan boven- of onderzijde	per m <sup>1</sup>	GPSTOL50-PPFR-F	107,00	<b>129,47</b>

## GPSTOL 60



Stollenwanden t/m	380 mm diep	per m <sup>1</sup>	GPSTOL60-038	453,00	<b>548,13</b>
Stollenwanden t/m	600 mm diep	per m <sup>1</sup>	GPSTOL60-060	466,00	<b>563,86</b>
Stollenwanden t/m	900 mm diep	per m <sup>1</sup>	GPSTOL60-090	563,00	<b>681,23</b>
Stollenwanden t/m	1200 mm diep	per m <sup>1</sup>	GPSTOL60-120	659,00	<b>797,39</b>

De maximale lengte is 3000 mm

Stollenwand 58 mm dik, twee zijden afgewerkt met TopLaminate, twee lange zichtzijden afgewerkt met ABS/PP\*

### extra bewerkingen

ABS/PP randafwerking aan boven- of onderzijde	per m <sup>1</sup>	GPSTOL60-ABS-FL	80,00	<b>96,80</b>
PPFR gefrijnde randafw. aan voor- en achterzijde	per m <sup>1</sup>	GPSTOL60-PPFR	86,00	<b>104,06</b>
PPFR gefrijnde randafw. aan boven- of onderzijde	per m <sup>1</sup>	GPSTOL60-PPFR-F	120,00	<b>145,20</b>

## GPSTOL 80



Stollenwanden t/m	380 mm diep	per m <sup>1</sup>	GPSTOL80-038	487,00	<b>589,27</b>
Stollenwanden t/m	600 mm diep	per m <sup>1</sup>	GPSTOL80-060	504,00	<b>609,84</b>
Stollenwanden t/m	900 mm diep	per m <sup>1</sup>	GPSTOL80-090	617,00	<b>746,57</b>
Stollenwanden t/m	1200 mm diep	per m <sup>1</sup>	GPSTOL80-120	712,00	<b>861,52</b>

De maximale lengte is 3000 mm

Stollenwand 77 mm dik, twee zijden afgewerkt met TopLaminate, twee lange zichtzijden afgewerkt met ABS/PP\*

### extra bewerkingen

ABS/PP randafwerking aan boven- of onderzijde	per m <sup>1</sup>	GPSTOL80-ABS-FL	85,00	<b>102,85</b>
---	--------------------	-----------------	-------	---------------

\*Alle randafwerkingen aangeven op de tekening a.u.b

Stollenwanden worden standaard aan vier zijden afgewerkt. Tegen een meerprijs kunnen ook overige zijden worden afgewerkt.

Bestelt u een structuurkleur, vermeldt u dan duidelijk de structuurrichting. Stuur altijd de keukentekening of een situatieschets mee.

**Let op: houdt bij bladen met stollen altijd 2 mm overstek aan in de lengte en in de breedte**

2

## GPSTOL 98



			bestelnr.	excl. btw	incl. btw
Stollenwanden t/m	380 mm diep	per m <sup>1</sup>	GPSTOL98-038	492,00	<b>595,32</b>
Stollenwanden t/m	600 mm diep	per m <sup>1</sup>	GPSTOL98-060	509,00	<b>615,89</b>
Stollenwanden t/m	900 mm diep	per m <sup>1</sup>	GPSTOL98-090	623,00	<b>753,83</b>
Stollenwanden t/m	1200 mm diep	per m <sup>1</sup>	GPSTOL98-120	718,00	<b>868,78</b>

De maximale lengte is 3000 mm

Stollenwand 98 mm dik,  
twee zijden afgewerkt met  
TopLaminate, twee lange  
zichtzijden afgewerkt met ABS/PP\*

### extra bewerkingen

ABS/PP randafwerking aan boven- of onderzijde	per m <sup>1</sup>	GPSTOL98-ABS-FL	90,00	<b>108,90</b>
---	--------------------	-----------------	-------	---------------

stollen-  
wanden

\*Alle randafwerkingen aangeven op de tekening a.u.b

Stollenwanden worden standaard aan vier zijden afgewerkt. Tegen een meerprijs kunnen ook overige zijden worden afgewerkt. Bestelt u een structuurkleur, vermeldt u dan duidelijk de structuurrichting. Stuur altijd de keukentekening of een situatieschets mee.

**Let op: houdt bij bladen met stollen altijd 2 mm overstek aan in de lengte en in de breedte**

## STOL 25



			bestelnr.	excl. btw	incl. btw
Stollenwanden t/m	380 mm diep	per m <sup>1</sup>	STOL-25-038	337,00	<b>407,77</b>
Stollenwanden t/m	600 mm diep	per m <sup>1</sup>	STOL-25-060	372,00	<b>450,12</b>
Stollenwanden t/m	900 mm diep	per m <sup>1</sup>	STOL-25-090	488,00	<b>590,48</b>
Stollenwanden t/m	1200 mm diep	per m <sup>1</sup>	STOL-25-120	599,00	<b>724,79</b>

De maximale lengte is 4000 mm

Stollenwand 25 mm dik, twee zijden afgewerkt met TopLaminate, twee lange zichtzijden afgewerkt met ABS/PP\*

### extra bewerkingen

ABS/PP randafwerking aan boven- of onderzijde	per m <sup>1</sup>	STOL-25-ABS-FL	57,00	<b>68,97</b>
PPFR gefrijnde randafw. aan voor- en achterzijde	per m <sup>1</sup>	STOL-25-PPFR	86,00	<b>104,06</b>
PPFR gefrijnde randafw. aan boven- of onderzijde	per m <sup>1</sup>	STOL-25-PPFR-FL	100,00	<b>121,00</b>

## STOL 32



Stollenwanden t/m	380 mm diep	per m <sup>1</sup>	STOL-32-038	345,00	<b>417,45</b>
Stollenwanden t/m	600 mm diep	per m <sup>1</sup>	STOL-32-060	382,00	<b>462,22</b>
Stollenwanden t/m	900 mm diep	per m <sup>1</sup>	STOL-32-090	503,00	<b>608,63</b>
Stollenwanden t/m	1200 mm diep	per m <sup>1</sup>	STOL-32-120	613,00	<b>741,73</b>

De maximale lengte is 4000 mm

Stollenwand 32 mm dik, twee zijden afgewerkt met TopLaminate, twee lange zichtzijden afgewerkt met ABS/PP\*

### extra bewerkingen

ABS/PP randafwerking aan boven- of onderzijde	per m <sup>1</sup>	STOL-32-ABS-FL	57,00	<b>68,97</b>
PPFR gefrijnde randafw. aan voor- en achterzijde	per m <sup>1</sup>	STOL-32-PPFR	86,00	<b>104,06</b>
PPFR gefrijnde randafw. aan boven- of onderzijde	per m <sup>1</sup>	STOL-32-PPFR-FL	100,00	<b>121,00</b>

## STOL 39



Stollenwanden t/m	380 mm diep	per m <sup>1</sup>	STOL-39-038	398,00	<b>481,58</b>
Stollenwanden t/m	600 mm diep	per m <sup>1</sup>	STOL-39-060	416,00	<b>503,36</b>
Stollenwanden t/m	900 mm diep	per m <sup>1</sup>	STOL-39-090	540,00	<b>653,40</b>
Stollenwanden t/m	1200 mm diep	per m <sup>1</sup>	STOL-39-120	655,00	<b>792,55</b>

De maximale lengte is 4000 mm

Stollenwand 39 mm dik, twee zijden afgewerkt met TopLaminate, twee lange zichtzijden afgewerkt met ABS/PP\*

### extra bewerkingen

ABS/PP randafwerking aan boven- of onderzijde	per m <sup>1</sup>	STOL-39-ABS-FL	57,00	<b>68,97</b>
PPFR gefrijnde randafw. aan voor- en achterzijde	per m <sup>1</sup>	STOL-39-PPFR	86,00	<b>104,06</b>
PPFR gefrijnde randafw. aan boven- of onderzijde	per m <sup>1</sup>	STOL-39-PPFR-FL	100,00	<b>121,00</b>

\*Alle randafwerkingen aangeven op de tekening a.u.b

Stollenwanden worden standaard aan vier zijden afgewerkt. Tegen een meerprijs kunnen ook overige zijden worden afgewerkt.

Bestelt u een structuurkleur, vermeldt u dan duidelijk de structuurrichting. Stuur altijd de keukentekening of een situatieschets mee.

**Let op: houdt bij bladen met stollen altijd 2 mm overstek aan in de lengte en in de breedte**

## Stelpootjes



Stelpootjes incl. inslagmoer  
(minimaal 10 mm, maximaal 30 mm)

per 10 st. STOL-STEL10

excl. btw

26,50

incl. btw

**32,07**

**Let op:** niet mogelijk in Greengridz stollen.

2

stollen-  
wanden



Werkblad TopLaminate DE 2384 Dreamy White



# MAKE YOUR VISIONS WORK.



## Houtproducten, die perspectieven bieden.

Pfleiderer zet uw ideeën om in praktische oplossingen met stijlvolle Duropal decors, functionele oppervlakken en innovatieve kernplaten. Bekijk u onze unieke productlijn en de designcollectie!

[pfleiderer.com](https://www.pfleiderer.com)



## Voordelen



Extra dik laminaat



Voelbare grove structuur



Unieke kleuren



Duurzaam met greengridz



Semi onderbouw

## Iconen



Conditiegroep waaronder dit artikel valt. Sommige artikelen hebben een afwijkende korting, dit wordt apart vermeld.



Maximale lengtemaat



Maximale breedtemaat



Geaderd patroon. Loopt niet standaard door bij overgangen van bladdelen en in randafwerking



Horizontale structuur



Dessin bevat knoesten



Nerfrichting



Groot kleurverloop in de plaat. Let op bij koppelnamen



Nieuwe kleur in de collectie



Decor bevat decoratieve krassen

Voor alle productinformatie over DecorTop, zie hoofdstuk 1 Algemene informatie.

## Keurmerken



Carb2



FSC®-certificaat



Nordic Swan Ecolabel (geldt alleen in combinatie met Greengridz)



AMK

Voor toelichting zie hoofdstuk 1, duurzaam.



# DECORTOP

## **Inhoud**

- 3.3 Kleurenoverzicht
- 3.9 Duurzame keuze met Greengridz

## **Greengridz**

- 3.10 Greengridz
- 3.11 Greengridz hoekverbindingen
- 3.12 Randafwerkingen
- 3.13 Greengridz extra bewerkingen

## **Multiplex**

- 3.14 RM (recht multiplex)
- 3.15 RM hoekverbindingen en randafwerkingen
- 3.16 RM extra bewerkingen

## **Spaanplaat**

- 3.17 RS (recht spaanplaat)
- 3.18 RS randafwerkingen
- 3.19 RS extra bewerkingen

## **Achterwanden**

- 3.20 Achterwanden
- 3.21 Greengridz wandplanken

## **Stollenwanden**

- 3.22 Greengridz stollenwanden
- 3.25 Multiplex stollenwanden



Werkblad DecorTop Treasure

Classic	kleurstaal	volledige plaat
Kleur: <b>Blend Rock</b> Max. afmeting: <b>4000</b> <b>1200</b>		
Kleur: <b>Braveheart</b> Max. afmeting: <b>4000</b> <b>1200</b>		
Kleur: <b>Calipso</b> Max. afmeting: <b>4000</b> <b>1200</b>		
Kleur: <b>Clay</b> Max. afmeting: <b>4000</b> <b>1200</b>		
Kleur: <b>Coast</b> Max. afmeting: <b>4000</b> <b>1200</b>		
Kleur: <b>Cobra</b> Max. afmeting: <b>4000</b> <b>1200</b> Bijzonderheden:		
Kleur: <b>Cosmic</b> Max. afmeting: <b>4000</b> <b>1200</b>		
Kleur: <b>Country</b> Max. afmeting: <b>4000</b> <b>1200</b> Bijzonderheden:		

Hoewel de foto's in dit hoofdstuk u een goed beeld geven van onze kleuren, kunnen deze in werkelijkheid enigszins afwijken. Raadpleeg altijd uw monsters.

3























Classic	kleurstaal	volledige plaat
Kleur: <b>Craft</b> Max. afmeting: <b>4000</b> <b>1200</b>		
Kleur: <b>Discovery</b> Max. afmeting: <b>4000</b> <b>1200</b> Bijzonderheden:		
Kleur: <b>Eclipse</b> Max. afmeting: <b>4000</b> <b>1200</b> Bijzonderheden:		
Kleur: <b>Ethnic</b> Max. afmeting: <b>4000</b> <b>1200</b>		
Kleur: <b>Grizzly</b> Max. afmeting: <b>4000</b> <b>1200</b> Bijzonderheden:		
Kleur: <b>Groove</b> Max. afmeting: <b>4000</b> <b>1200</b> Bijzonderheden:		
Kleur: <b>Merope</b> Max. afmeting: <b>4000</b> <b>1200</b>		
Kleur: <b>Modest Gold</b> Max. afmeting: <b>4000</b> <b>1200</b>		

Hoewel de foto's in dit hoofdstuk u een goed beeld geven van onze kleuren, kunnen deze in werkelijkheid enigszins afwijken. Raadpleeg altijd uw monsters.







Classic	kleurstaal	volledige plaat
Kleur: <b>Moonscape</b> Max. afmeting: <b>4000</b> <b>1200</b>		
Kleur: <b>Nature</b> Max. afmeting: <b>4000</b> <b>1200</b>		
Kleur: <b>Ranger</b> Max. afmeting: <b>4000</b> <b>1200</b> Bijzonderheden:		
Kleur: <b>Rocket</b> Max. afmeting: <b>4000</b> <b>1200</b>		
Kleur: <b>Rusty</b> Max. afmeting: <b>4000</b> <b>1200</b> Bijzonderheden:		
Kleur: <b>Saturnus</b> Max. afmeting: <b>4000</b> <b>1200</b> Bijzonderheden:		
Kleur: <b>Starship</b> Max. afmeting: <b>4000</b> <b>1200</b>		
Kleur: <b>Treasure</b> Max. afmeting: <b>4000</b> <b>1200</b> Bijzonderheden:		

Hoewel de foto's in dit hoofdstuk u een goed beeld geven van onze kleuren, kunnen deze in werkelijkheid enigszins afwijken. Raadpleeg altijd uw monsters.



Kleur	ABS/PP	maximale afmeting	bijzonderheden
<b>Classic</b>			
Blend Rock	nee	4000 x 1200 mm	
Braveheart	ja	4000 x 1200 mm	
Calipso	nee	4000 x 1200 mm	
Clay	ja	4000 x 1200 mm	
Coast	nee	4000 x 1200 mm	
Cobra	nee	4000 x 1200 mm	  
Cosmic	ja	4000 x 1200 mm	
Country	nee	4000 x 1200 mm	 
Craft	ja	4000 x 1200 mm	
Discovery	nee	4000 x 1200 mm	 
Eclipse	ja	4000 x 1200 mm	
Ethnic	ja	4000 x 1200 mm	
Grizzly	nee	4000 x 1200 mm	  
Groove	nee	4000 x 1200 mm	  
Merope	nee	4000 x 1200 mm	
Modest Gold	nee	4000 x 1200 mm	
Moonscape	nee	4000 x 1200 mm	
Nature	ja	4000 x 1200 mm	
Ranger	ja	4000 x 1200 mm	  
Rocket	ja	4000 x 1200 mm	
Rusty	nee	4000 x 1200 mm	
Saturnus	nee	4000 x 1200 mm	 
Starship	nee	4000 x 1200 mm	
Treasure	ja	4000 x 1200 mm	 

### Uitleg bijzonderheden

-  Horizontale structuur
-  Decor bevat noesten
-  Geaderd patroon. Loopt niet standaard door bij overgangen van bladdelen en in randafwerking
-  Nerfrichting
-  Decor bevat decoratieve krassen
-  Nieuwe kleur in de collectie
-  Groot kleurverloop in de plaat, van donker naar licht of een ader. Dit is op een monsterstuk niet goed zichtbaar. Met name bij koppelverbindingen kan een groot contrast of kleurverschil ontstaan. Vermeld dit altijd tijdens het verkoopgesprek.



Detail mogelijke hoekverbinding.



Detail mogelijke bladverbinding: bladtekening loopt niet standaard door.

Let op: door een combinatie van lichtinval en structuur kan er bij een hoekverbinding optisch kleurverschil ontstaan tussen de bladdelen.

Voor productinformatie over DecorTop zoals voordelen, aandachtspunten, bestellen, leveren of onderhouden van dit materiaal, zie hoofdstuk 1 algemene informatie.





Werkblad DecorTop Ethnic

3

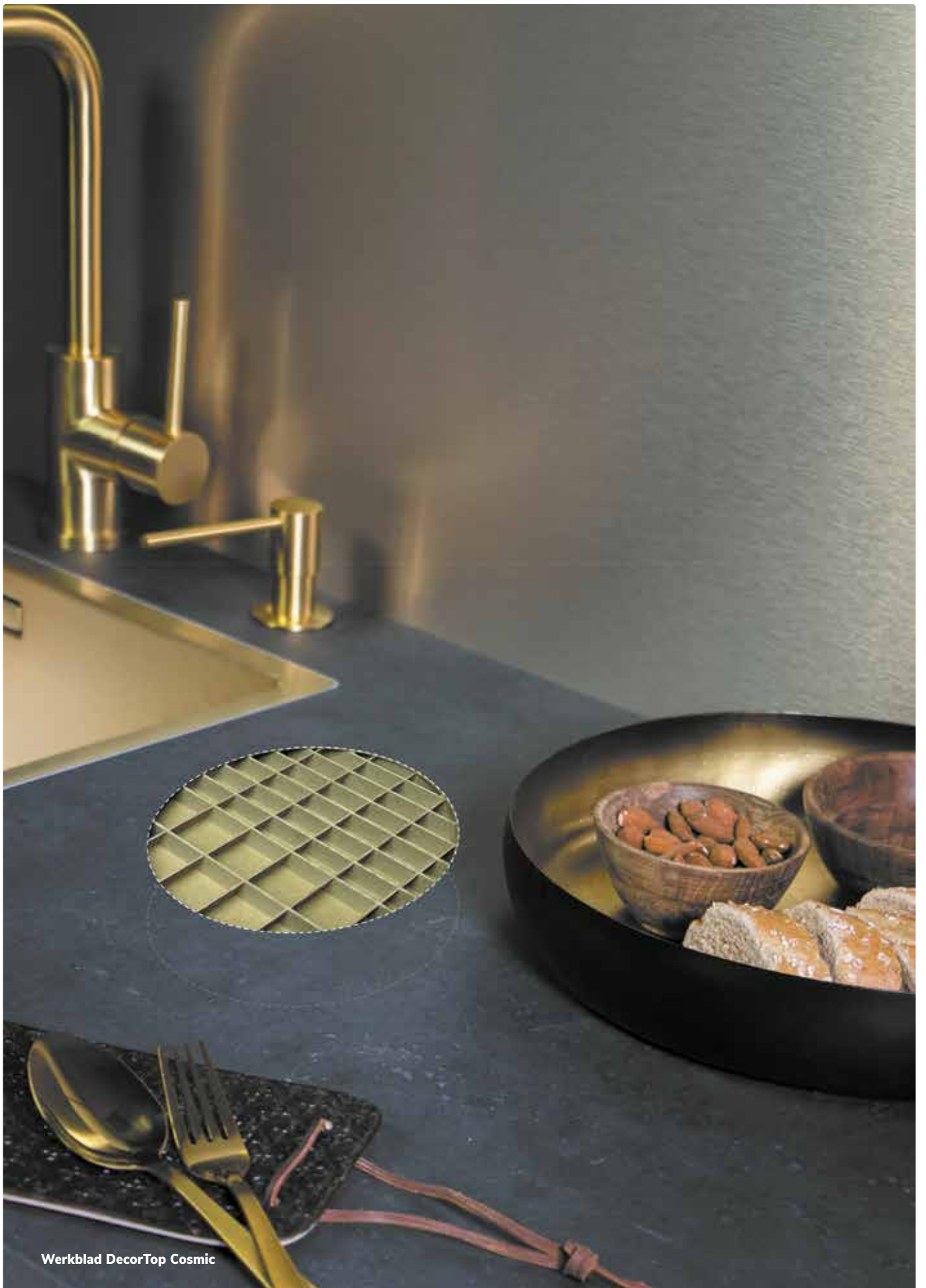

Werkblad DecorTop Cosmic

DUURZAAM BEHEERDE  
BOSSEN

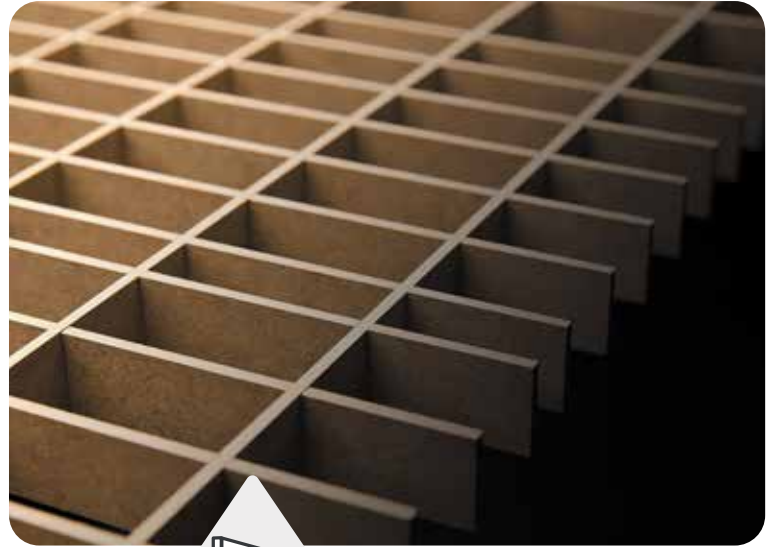

Hoogwaardig koolstof  
voor gebruik in water- en  
luchtfilters



Basismateriaal

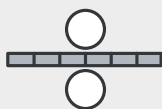

Productie panelen

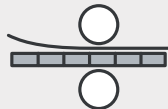

Laminaat verlijmen

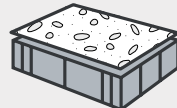

Maatwerk keukenblad



Terug naar  
de fabriek



Gebruik

**Voordeliger en lichter**

Dit groene stukje techniek is een duurzaam alternatief voor veelgebruikte basismaterialen zoals multiplex of spaanplaat. Bij de productie van Greengridz zijn minder grondstoffen nodig en is de CO<sub>2</sub>-uitstoot lager dan bij multiplex. Het materiaal heeft een open rasterstructuur aan de binnenzijde, waardoor zo'n 60% minder hout nodig is dan bij massieve varianten. Dit hout komt uit duurzaam beheerde bossen van het Ierse staatsbosbeheer. Bovendien zorgt het lichtgewicht materiaal ervoor dat er minder brandstof nodig is voor het transport, wat de CO<sub>2</sub>-uitstoot verder omlaag brengt. Hierdoor laat het een kleinere ecologische voetafdruk achter. Greengridz is niet alleen beter bestand tegen stoten en water

dan het traditionele multiplex, maar is ook stabiel, lichter en voordeliger. Daarnaast kan Greengridz 100% worden hergebruikt! Je kunt het afwerken met DecorTop in alle kleuren, patronen en structuren.

**Lichtgewicht paneel**

- > kleine ecologische voetafdruk
- > CARB2-gecertificeerd basismateriaal
- > FSC-gecertificeerd
- > minder grondstoffen
- > minder CO<sub>2</sub>-uitstoot



3

Green-  
gridz

DTGPR 25			bestelnr.	excl. btw	incl. btw
	Bladen t/m	250 mm breed	per m <sup>1</sup> DTGPR25-025	163,00	<b>197,23</b>
	Bladen t/m	600 mm breed	per m <sup>1</sup> DTGPR25-060	204,00	<b>246,84</b>
	Bladen t/m	650 mm breed	per m <sup>1</sup> DTGPR25-065	232,00	<b>280,72</b>
	Bladen t/m	750 mm breed	per m <sup>1</sup> DTGPR25-075	272,00	<b>329,12</b>
	Bladen t/m	900 mm breed	per m <sup>1</sup> DTGPR25-090	293,00	<b>354,53</b>
	Bladen t/m	1200 mm breed	per m <sup>1</sup> DTGPR25-120	370,00	<b>447,70</b>

24 mm Greengridz  
zonder randafwerking

De maximale lengte van DTGPR 25 is 4000 mm

DTGPR 32					
	Bladen t/m	250 mm breed	per m <sup>1</sup> DTGPR32-025	170,00	<b>205,70</b>
	Bladen t/m	600 mm breed	per m <sup>1</sup> DTGPR32-060	206,00	<b>249,26</b>
	Bladen t/m	650 mm breed	per m <sup>1</sup> DTGPR32-065	234,00	<b>283,14</b>
	Bladen t/m	750 mm breed	per m <sup>1</sup> DTGPR32-075	280,00	<b>338,80</b>
	Bladen t/m	900 mm breed	per m <sup>1</sup> DTGPR32-090	296,00	<b>358,16</b>
	Bladen t/m	1200 mm breed	per m <sup>1</sup> DTGPR32-120	375,00	<b>453,75</b>

32 mm Greengridz  
zonder randafwerking

De maximale lengte van DTGPR 32 is 4000 mm

DTGPR 38					
	Bladen t/m	250 mm breed	per m <sup>1</sup> DTGPR38-025	203,00	<b>245,63</b>
	Bladen t/m	600 mm breed	per m <sup>1</sup> DTGPR38-060	249,00	<b>301,29</b>
	Bladen t/m	650 mm breed	per m <sup>1</sup> DTGPR38-065	275,00	<b>332,75</b>
	Bladen t/m	750 mm breed	per m <sup>1</sup> DTGPR38-075	336,00	<b>406,56</b>
	Bladen t/m	900 mm breed	per m <sup>1</sup> DTGPR38-090	352,00	<b>425,92</b>
	Bladen t/m	1200 mm breed	per m <sup>1</sup> DTGPR38-120	453,00	<b>548,13</b>

39 mm Greengridz  
zonder randafwerking

De maximale lengte van DTGPR 38 is 4000 mm

DTGPR 50					
	Bladen t/m	250 mm breed	per m <sup>1</sup> DTGPR50-025	203,00	<b>245,63</b>
	Bladen t/m	600 mm breed	per m <sup>1</sup> DTGPR50-060	249,00	<b>301,29</b>
	Bladen t/m	650 mm breed	per m <sup>1</sup> DTGPR50-065	275,00	<b>332,75</b>
	Bladen t/m	750 mm breed	per m <sup>1</sup> DTGPR50-075	336,00	<b>406,56</b>
	Bladen t/m	900 mm breed	per m <sup>1</sup> DTGPR50-090	352,00	<b>425,92</b>
	Bladen t/m	1200 mm breed	per m <sup>1</sup> DTGPR50-120	453,00	<b>548,13</b>

50 mm Greengridz  
zonder randafwerking

De maximale lengte van DTGPR 50 is 4000 mm

DTGPR 60				bestelnr.	excl. btw	incl. btw
	Bladen t/m	250 mm breed	per m <sup>1</sup>	DTGPR60-025	203,00	<b>245,63</b>
	Bladen t/m	600 mm breed	per m <sup>1</sup>	DTGPR60-060	249,00	<b>301,29</b>
	Bladen t/m	650 mm breed	per m <sup>1</sup>	DTGPR60-065	275,00	<b>332,75</b>
	Bladen t/m	750 mm breed	per m <sup>1</sup>	DTGPR60-075	336,00	<b>406,56</b>
	Bladen t/m	900 mm breed	per m <sup>1</sup>	DTGPR60-090	352,00	<b>425,92</b>
	Bladen t/m	1200 mm breed	per m <sup>1</sup>	DTGPR60-120	453,00	<b>548,13</b>

58 mm Greengridz  
zonder randafwerking

De maximale lengte van DTGPR 60 is 4000 mm

DTGPR 80						
	Bladen t/m	250 mm breed	per m <sup>1</sup>	DTGPR80-025	203,00	<b>245,63</b>
	Bladen t/m	600 mm breed	per m <sup>1</sup>	DTGPR80-060	249,00	<b>301,29</b>
	Bladen t/m	650 mm breed	per m <sup>1</sup>	DTGPR80-065	275,00	<b>332,75</b>
	Bladen t/m	750 mm breed	per m <sup>1</sup>	DTGPR80-075	336,00	<b>406,56</b>
	Bladen t/m	900 mm breed	per m <sup>1</sup>	DTGPR80-090	352,00	<b>425,92</b>
	Bladen t/m	1200 mm breed	per m <sup>1</sup>	DTGPR80-120	453,00	<b>548,13</b>







77 mm Greengridz  
zonder randafwerking

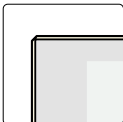

De maximale lengte van DTGPR 80 is 4000 mm





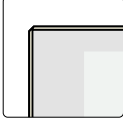

Hoekverbindingen						
Hoekverbinding 1	haakse koppeling		per stuk	DTGPRxx-HV1	71,00	<b>85,91</b>
Hoekverbinding 2	verstekkoppeling		per stuk	DTGPRxx-HV2	93,00	<b>112,53</b>
Hoekverbinding 3	schuin hoekdeel met verstekkoppeling		per stuk	DTGPRxx-HV3	504,00	<b>609,84</b>
Hoekverbinding 3a	schuin hoekdeel met haakse koppeling		per stuk	DTGPRxx-HV3A	570,00	<b>689,70</b>
Hoekverbinding 4	vol hoekdeel met verstekkoppeling		per stuk	DTGPRxx-HV4	773,00	<b>935,33</b>
Hoekverbinding 4a	vol hoekdeel met verstekkoppeling		per stuk	DTGPRxx-HV4A	787,00	<b>952,27</b>

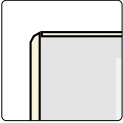

Compleet met montageset

3  
Green-gridz

Randafwerking DecorTop				bestelnr.	excl. btw	incl. btw
 1 mm DT-rand 25 t/m 38 mm hoog met facet		DT 25 mm		per m <sup>1</sup> DTGPR25-DT25	57,00	<b>68,97</b>
		DT 32 mm		per m <sup>1</sup> DTGPR32-DT32	57,00	<b>68,97</b>
		DT 38 mm		per m <sup>1</sup> DTGPR38-DT38	57,00	<b>68,97</b>
		DT 50 mm		per m <sup>1</sup> DTGPR50-DT50	110,00	<b>133,10</b>
		DT 60 mm		per m <sup>1</sup> DTGPR60-DT60	128,00	<b>154,88</b>
		DT 80 mm		per m <sup>1</sup> DTGPR80-DT80	166,00	<b>200,86</b>

 1 mm DT-rand 50 t/m 80 mm hoog met facet		DT 50 mm		per m <sup>1</sup> DTGPR50-DT50	110,00	<b>133,10</b>
		DT 80 mm		per m <sup>1</sup> DTGPR80-DT80	166,00	<b>200,86</b>

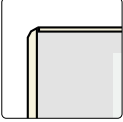
Randafwerking ABS/PP				bestelnr.	excl. btw	incl. btw
 2 mm ABS/PP-rand 25 t/m 38 mm hoog met facet		ABS/PP 25 mm		per m <sup>1</sup> DTGPR25-ABS25	57,00	<b>68,97</b>
		ABS/PP 32 mm		per m <sup>1</sup> DTGPR32-ABS32	57,00	<b>68,97</b>
		ABS/PP 38 mm		per m <sup>1</sup> DTGPR38-ABS38	57,00	<b>68,97</b>
		ABS/PP 50 mm		per m <sup>1</sup> DTGPR50-ABS50	110,00	<b>133,10</b>
		ABS/PP 60 mm		per m <sup>1</sup> DTGPR60-ABS60	128,00	<b>154,88</b>
		ABS/PP 80 mm		per m <sup>1</sup> DTGPR80-ABS80	166,00	<b>200,86</b>

 2 mm ABS/PP-rand 50 t/m 80 mm hoog met facet		ABS/PP 50 mm		per m <sup>1</sup> DTGPR50-ABS50	110,00	<b>133,10</b>
		ABS/PP 80 mm		per m <sup>1</sup> DTGPR80-ABS80	166,00	<b>200,86</b>

**Deze randafwerking is alleen mogelijk bij de volgende kleuren:** Braveheart, Clay, Cosmic, Craft, Eclipse, Ethnic, Nature, Ranger, Rocket, Treasure

**ABS = PP**  
 Wat ABS wordt genoemd, is eigenlijk PP. PP staat voor polypropyleen, een materiaal dat milieuvriendelijker is dan ABS. Bovendien is het beter bestand tegen hitte en chemische stoffen, en vergeelt het niet. Verder zijn er geen verschillen: PP ziet eruit als ABS. Kiest u voor een voorzijde van ABS/PP, dan worden alle overige zijden daarmee afgewerkt.

Afwijkende uitvoeringen			bestelnr.	excl. btw	incl. btw
Onderzijde volledig is kleur van het blad	(min. 0,2 m <sup>2</sup> )	per m <sup>2</sup>	DTGPRxx-A-ONDK	139,00	<b>168,19</b>
Inkratten bladen (voor criteria, zie productinformatie)	(toeslag per opstelling)	per stuk	KRAT-HPL-ST	236,00	<b>285,56</b>
Afwwerkingen					
Losse afplakstrook (DT) t.b.v. kopse kant t/m 38 mm		per m <sup>1</sup>	DTGPRxx-DT-LOS	9,00	<b>10,89</b>
Losse afplakstrook (DT) t.b.v. kopse kant 50 t/m 80 mm		per m <sup>1</sup>	DTGPRxx-DTO-LOS	27,50	<b>33,28</b>
Uitsparingen					
Uitsparingen opbouw kookplaat, opbouw spoelbak of powerport		per stuk	DTGPRxx-KPL	32,00	<b>38,72</b>
Kraangat in blad (diameter opgeven)		per stuk	DTGPRxx-KRG	17,00	<b>20,57</b>
Kraangat in spoelbak (diameter opgeven)		per stuk	DTGPRxx-KRG035	25,50	<b>30,86</b>
Extra bewerkingen					
Schuine zijde (met randafwerking vanaf 50 x 50 mm)		per stuk	DTGPRxx-S	85,00	<b>102,85</b>
Afgeronde hoek DT t/m 38 mm hoog (radius min. 100 mm)*		per stuk	DTGPRxx-R-DT	107,00	<b>129,47</b>
Afgeronde hoek DT 50 t/m 80 mm hoog (radius min. 100 mm)*		per stuk	DTGPRxx-R-DTO	134,00	<b>162,14</b>
Binnenrondding DT t/m 38 mm hoog (radius min. 100 mm)*		per stuk	DTGPRxx-BR-DT	134,00	<b>162,14</b>
Binnenrondding DT 50 t/m 80 mm hoog (radius min. 100 mm)*		per stuk	DTGPRxx-BR-DTO	146,00	<b>176,66</b>
Hoek- of kolomuitsparing zonder randafwerking		per stuk	DTGPRxx-KOLOM	54,00	<b>65,34</b>
Hoekuitsparing t.b.v. randafwerking (twee zijden)		per stuk	DTGPRxx-KOL-A	90,00	<b>108,90</b>
Kolomuitsparing t.b.v. randafwerking (drie zijden)		per stuk	DTGPRxx-KOL3-A	111,00	<b>134,31</b>

Een randafwerking aan een bewerking altijd apart berekenen!



3

multi-plex

DTRM 25				bestelnr.	excl. btw	incl. btw
	Bladen t/m	250 mm breed	per m <sup>1</sup>	DTRM25-025	185,00	<b>223,85</b>
	Bladen t/m	600 mm breed	per m <sup>1</sup>	DTRM25-060	230,00	<b>278,30</b>
	Bladen t/m	650 mm breed	per m <sup>1</sup>	DTRM25-065	262,00	<b>317,02</b>
	Bladen t/m	750 mm breed	per m <sup>1</sup>	DTRM25-075	312,00	<b>377,52</b>
	Bladen t/m	900 mm breed	per m <sup>1</sup>	DTRM25-090	330,00	<b>399,30</b>
	Bladen t/m	1200 mm breed	per m <sup>1</sup>	DTRM25-120	419,00	<b>506,99</b>

25 mm multiplex zonder randafwerking (met backing)

De maximale lengte van DTRM 25 is 4000 mm

DTRM 32						
	Bladen t/m	250 mm breed	per m <sup>1</sup>	DTRM32-025	192,00	<b>232,32</b>
	Bladen t/m	600 mm breed	per m <sup>1</sup>	DTRM32-060	232,00	<b>280,72</b>
	Bladen t/m	650 mm breed	per m <sup>1</sup>	DTRM32-065	264,00	<b>319,44</b>
	Bladen t/m	750 mm breed	per m <sup>1</sup>	DTRM32-075	317,00	<b>383,57</b>
	Bladen t/m	900 mm breed	per m <sup>1</sup>	DTRM32-090	335,00	<b>405,35</b>
	Bladen t/m	1200 mm breed	per m <sup>1</sup>	DTRM32-120	424,00	<b>513,04</b>

32 mm multiplex zonder randafwerking

De maximale lengte van DTRM 32 is 4000 mm

DTRM 38						
	Bladen t/m	250 mm breed	per m <sup>1</sup>	DTRM38-025	230,00	<b>278,30</b>
	Bladen t/m	600 mm breed	per m <sup>1</sup>	DTRM38-060	283,00	<b>342,43</b>
	Bladen t/m	650 mm breed	per m <sup>1</sup>	DTRM38-065	312,00	<b>377,52</b>
	Bladen t/m	750 mm breed	per m <sup>1</sup>	DTRM38-075	380,00	<b>459,80</b>
	Bladen t/m	900 mm breed	per m <sup>1</sup>	DTRM38-090	400,00	<b>484,00</b>
	Bladen t/m	1200 mm breed	per m <sup>1</sup>	DTRM38-120	512,00	<b>619,52</b>

38 mm multiplex zonder randafwerking

De maximale lengte van DTRM 38 is 4000 mm

DTRM 50, 62, 80 en 98						
	Bladen t/m	250 mm breed	per m <sup>1</sup>	DTRMxx-025	230,00	<b>278,30</b>
	Bladen t/m	600 mm breed	per m <sup>1</sup>	DTRMxx-060	283,00	<b>342,43</b>
	Bladen t/m	650 mm breed	per m <sup>1</sup>	DTRMxx-065	312,00	<b>377,52</b>
	Bladen t/m	750 mm breed	per m <sup>1</sup>	DTRMxx-075	380,00	<b>459,80</b>
	Bladen t/m	900 mm breed	per m <sup>1</sup>	DTRMxx-090	400,00	<b>484,00</b>
	Bladen t/m	1200 mm breed	per m <sup>1</sup>	DTRMxx-120	512,00	<b>619,52</b>

multiplex zonder randafwerking

De maximale lengte van DTRM is 4000 mm

Hoekverbindingen			bestelnr.	excl. btw	incl. btw
Hoekverbinding 1	haakse koppeling		per stuk DTRMxx-HV1	71,00	<b>85,91</b>
Hoekverbinding 2	verstekkoppeling		per stuk DTRMxx-HV2	93,00	<b>112,53</b>
Hoekverbinding 3	schuin hoekdeel met verstekkoppeling		per stuk DTRMxx-HV3	571,00	<b>690,91</b>
Hoekverbinding 3a	schuin hoekdeel met haakse koppeling		per stuk DTRMxx-HV3A	639,00	<b>773,19</b>
Hoekverbinding 4	vol hoekdeel met verstekkoppeling		per stuk DTRMxx-HV4	893,00	<b>1080,53</b>
Hoekverbinding 4a	vol hoekdeel met verstekkoppeling		per stuk DTRMxx-HV4A	909,00	<b>1099,89</b>

Compleet met montageset

Randafwerking DecorTop						
<p>1 mm DT-rand 25 t/m 38 mm hoog met facet</p>		DT 25 mm		per m <sup>1</sup> DTRM25-DT25	57,00	<b>68,97</b>
		DT 32 mm		per m <sup>1</sup> DTRM32-DT32	57,00	<b>68,97</b>
		DT 38 mm		per m <sup>1</sup> DTRM38-DT38	57,00	<b>68,97</b>
		DT 50 mm		per m <sup>1</sup> DTRM50-DT50	168,00	<b>203,28</b>
		DT 60 mm		per m <sup>1</sup> DTRM60-DT60	187,00	<b>226,27</b>
<p>1 mm DT-rand 50 t/m 98 mm hoog met facet</p>		DT 80 mm		per m <sup>1</sup> DTRM80-DT80	225,00	<b>272,25</b>
		DT 98 mm		per m <sup>1</sup> DTRM98-DT98	243,00	<b>294,03</b>

Randafwerking ABS/PP						
<p>2 mm ABS/PP-rand 25 t/m 38 mm hoog met facet</p>		ABS/PP 25 mm		per m <sup>1</sup> DTRM25-ABS25	57,00	<b>68,97</b>
		ABS/PP 32 mm		per m <sup>1</sup> DTRM32-ABS32	57,00	<b>68,97</b>
		ABS/PP 38 mm		per m <sup>1</sup> DTRM38-ABS38	57,00	<b>68,97</b>
		ABS/PP 50 mm		per m <sup>1</sup> DTRM50-ABS50	168,00	<b>203,28</b>
		ABS/PP 60 mm		per m <sup>1</sup> DTRM60-ABS60	187,00	<b>226,27</b>
<p>2 mm ABS/PP-rand 50 t/m 98 mm hoog met facet</p>		ABS/PP 80 mm		per m <sup>1</sup> DTRM80-ABS80	225,00	<b>272,25</b>
		ABS/PP 98 mm		per m <sup>1</sup> DTRM98-ABS98	243,00	<b>294,03</b>

Deze randafwerking is alleen mogelijk bij de volgende kleuren: Braveheart, Clay, Cosmic, Craft, Eclipse, Ethnic, Nature, Ranger, Rocket, Treasure

### ABS = PP

Wat ABS wordt genoemd, is eigenlijk PP. PP staat voor polypropyleen, een materiaal dat milieuvriendelijker is dan ABS. Bovendien is het beter bestand tegen hitte en chemische stoffen, en vergeelt het niet. Verder zijn er geen verschillen: PP ziet eruit als ABS. Kiest u voor een voorzijde van ABS/PP, dan worden alle overige zijden daarmee afgewerkt.

Afwijkende uitvoeringen			bestelnr.	excl. btw	incl. btw
Onderzijde volledig in kleur van het blad*	(min. 0,2 m <sup>2</sup> )	per m <sup>2</sup>	DTRMxx-A-ONDK	139,00	<b>168,19</b>
Inkratten bladen (voor criteria, zie productinformatie)	(toeslag per opstelling)	per stuk	KRAT-HPL-ST	236,00	<b>285,56</b>

\*opgedikt alleen mogelijk in Greengridz

3

Afwwerkingen					
Losse afplakstrook (HPL) t.b.v. kopse kant t/m 38 mm		per m <sup>1</sup>	DTRMxx-DT-LOS	9,00	<b>10,89</b>
Losse afplakstrook (HPL) t.b.v. kopse kant in opgedikte uitvoering		per m <sup>1</sup>	DTRMxx-DTO-LOS	27,50	<b>33,28</b>

multi-plex

Uitsparingen					
Uitsparingen opbouw kookplaat, opbouw spoelbak of powerport		per stuk	DTRMxx-KPL	32,00	<b>38,72</b>
Kraangat in blad (diameter opgeven)		per stuk	DTRMxx-KRG	17,00	<b>20,57</b>
Kraangat in spoelbak (diameter opgeven)		per stuk	DTRMxx-KRG035	25,50	<b>30,86</b>

Extra bewerkingen					
Schuine zijde (met randafwerking vanaf 50 x 50 mm)		per stuk	DTRMxx-S	85,00	<b>102,85</b>
Afgeronde hoek DT t/m 38 mm hoog (radius min. 100 mm)*		per stuk	DTRMxx-R-DT	107,00	<b>129,47</b>
Afgeronde hoek DT in opgedikte uitvoering (radius min. 100 mm)		per stuk	DTRMxx-R-DTO	134,00	<b>162,14</b>
Binnenrondding DT t/m 38 mm hoog (radius min. 100 mm)*		per stuk	DTRMxx-BR-DT	134,00	<b>162,14</b>
Binnenrondding DT in opgedikte uitvoering (radius min. 100 mm)		per stuk	DTRMxx-BR-DTO	146,00	<b>176,66</b>
Hoek- of kolomuitsparing zonder randafwerking		per stuk	DTRMxx-KOLOM	54,00	<b>65,34</b>
Hoekuitsparing t.b.v. randafwerking (twee zijden)		per stuk	DTRMxx-KOL-A	90,00	<b>108,90</b>
Kolomuitsparing t.b.v. randafwerking (drie zijden)		per stuk	DTRMxx-KOL3-A	111,00	<b>134,31</b>

Een randafwerking aan een bewerking altijd apart berekenen!

DTRS 38				bestelnr.	excl. btw	incl. btw
	Bladen t/m	250 mm breed	per m <sup>1</sup>	DTRS38-025	147,00	<b>177,87</b>
	Bladen t/m	600 mm breed	per m <sup>1</sup>	DTRS38-060	182,00	<b>220,22</b>
	Bladen t/m	900 mm breed	per m <sup>1</sup>	DTRS38-090	273,00	<b>330,33</b>
	Bladen t/m	1200 mm breed	per m <sup>1</sup>	DTRS38-120	324,00	<b>392,04</b>

38 mm spaanplaat zonder randafwerking



De maximale lengte van DTRS 38 is 4000 mm

Hoekverbindingen						
Hoekverbinding 1	haakse koppeling		per stuk	DTRSxx-HV1	71,00	<b>85,91</b>
Hoekverbinding 2	verstekoppeling		per stuk	DTRSxx-HV2	93,00	<b>112,53</b>
Hoekverbinding 3	schuin hoekdeel met verstekkoppeling		per stuk	DTRSxx-HV3	532,00	<b>643,72</b>
Hoekverbinding 3a	schuin hoekdeel met haakse koppeling		per stuk	DTRSxx-HV3A	596,00	<b>721,16</b>
Hoekverbinding 4	vol hoekdeel met verstekkoppeling		per stuk	DTRSxx-HV4	802,00	<b>970,42</b>
Hoekverbinding 4a	vol hoekdeel met verstekkoppeling		per stuk	DTRSxx-HV4A	812,00	<b>982,52</b>

Compleet met montageset

3

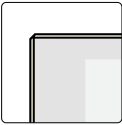
**Randafwerking DecorTop**

				bestelnr.	excl. btw	incl. btw	
		DT 38 mm		per m <sup>1</sup>	DTRS38-DT38	57,00	<b>68,97</b>

1 mm DT-rand 38 mm hoog met facet

spaan-plaat

**Randafwerking ABS/PP**









		ABS/PP 38 mm		per m <sup>1</sup>	DTRS38-ABS38	57,00	<b>68,97</b>
---	---	--------------	---	--------------------	--------------	-------	--------------

2 mm ABS/PP-rand 38 mm hoog met facet

**Deze randafwerking is alleen mogelijk bij de volgende kleuren:** Braveheart, Clay, Cosmic, Craft, Eclipse, Ethnic, Nature, Ranger, Rocket, Treasure

**ABS = PP**

Wat ABS wordt genoemd, is eigenlijk PP. PP staat voor polypropyleen, een materiaal dat milieuvriendelijker is dan ABS. Bovendien is het beter bestand tegen hitte en chemische stoffen, en vergeelt het niet. Verder zijn er geen verschillen: PP ziet eruit als ABS en is gewoon verkrijgbaar in alle laminaatkleuren in de collectie. Kiest u voor een voorzijde van ABS/PP, dan worden alle overige zijden daarmee afgewerkt.

Afwijkende uitvoeringen		bestelnr.	excl. btw	incl. btw	
Inkratten bladen (voor criteria, zie productinformatie)	(toeslag per opstelling)	per stuk	KRAT-HPL-ST	236,00	<b>285,56</b>
Afwerkingen					
Losse afplakstrook (DT) t.b.v. kopse kant		per m <sup>1</sup>	DTRSxx-DT-LOS	9,00	<b>10,89</b>
Uitsparingen					
Uitsparingen opbouw kookplaat, opbouw spoelbak of powerport		per stuk	DTRSxx-KPL	32,00	<b>38,72</b>
Kraangat in blad (diameter opgeven)		per stuk	DTRSxx-KRG	17,00	<b>20,57</b>
Extra bewerkingen					
Schuine zijde (met randafwerking vanaf 50 x 50 mm)		per stuk	DTRSxx-S	85,00	<b>102,85</b>
Afgeronde hoek DT radius min. 100 mm)*		per stuk	DTRSxx-R-DT	107,00	<b>129,47</b>
Binnenrondding DT (radius min. 100 mm)*		per stuk	DTRSxx-BR-DT	134,00	<b>162,14</b>
Hoek- of kolomuitsparing zonder randafwerking		per stuk	DTRSxx-KOLOM	54,00	<b>65,34</b>
Hoekuitsparing t.b.v. randafwerking (twee zijden)		per stuk	DTRSxx-KOL-A	90,00	<b>108,90</b>
Kolomuitsparing t.b.v. randafwerking (drie zijden)		per stuk	DTRSxx-KOL3-A	111,00	<b>134,31</b>







Een randafwerking aan een bewerking altijd apart berekenen!







Werkblad DecorTop Braveheart



DT-NAW achterwanden (alle werkbladkleuren)				bestelnr.	excl. btw	incl. btw
	Achterwanden 100 t/m	250 mm hoog	per m <sup>1</sup>	DTNAW-025	98,00	<b>118,58</b>
	Achterwanden t/m	600 mm hoog	per m <sup>1</sup>	DTNAW-060	139,00	<b>168,19</b>
	Achterwanden t/m	900 mm hoog	per m <sup>1</sup>	DTNAW-090	226,00	<b>273,46</b>
	Achterwanden t/m	1200 mm hoog	per m <sup>1</sup>	DTNAW-120	264,00	<b>319,44</b>
De minimale hoogte van een achterwand is 100 mm De maximale lengte van een achterwand met DecorTop is 4000 mm, met uitzondering van achterwanden t/m 250 mm hoog: max. 3500 mm						



Om de achterwand tegen hitte te beschermen, adviseren wij altijd een B.P.-saver (artikel 300030 of 300032) te monteren.

Extra bewerkingen achterwanden						
Afplakken met DecorTop in de kleur van de achterwand *				per m <sup>1</sup>	DTNAW-DT	32,50 <b>39,33</b>
Losse afplakstrook (DT) t.b.v. kopse kant				per m <sup>1</sup>	DTNAW-DT-LOS	9,00 <b>10,89</b>
* bij afplakken van twee lange zijden, is de minimale hoogte 40 mm						
Schuine zijde (met randafwerking vanaf 50 x 50 mm)		per stuk	DTNAW-SCHUIN	85,00	<b>102,85</b>	
Afgeronde hoek (radius min. 50 mm)		per stuk	DTNAW-ROND	107,00	<b>129,47</b>	
Binnenrondding hoek (radius min. 50 mm)		per stuk	DTNAW-BR-A	134,00	<b>162,14</b>	
Hoek- of kolomuitsparing zonder randafwerking		per stuk	DTNAW-KOLOM	54,00	<b>65,34</b>	
Hoekuitsparing t.b.v. randafwerking (twee zijden)		per stuk	DTNAW-KOL-A	90,00	<b>108,90</b>	
Kolomuitsparing t.b.v. randafwerking (drie zijden)		per stuk	DTNAW-KOL3-A	111,00	<b>134,31</b>	
Uitsparing stopcontacten (rond 70 mm)		per stuk	DTNAW-KRG070	32,00	<b>38,72</b>	
Groef en veer voor het koppelen van achterwanden		per m <sup>1</sup>	DTNAW-VEER	28,50	<b>34,49</b>	
Koppeling recht incl. groef en veer		per stuk	DTNAW-HVR	22,00	<b>26,62</b>	
Een randafwerking aan een bewerking altijd apart berekenen!						

Achterwandprofiel opschroefmodel (max. 6000 mm)						
	Lengte 2650 mm - aluminium	per stuk	RAF-AWP-265-ALU	46,00	<b>55,66</b>	
	Lengte 4100 mm - aluminium	per stuk	RAF-AWP-410-ALU	61,00	<b>73,81</b>	
	Op maat gemaakt - aluminium	per m <sup>1</sup>	RAF-AWP-OPM1-ALU	22,50	<b>27,23</b>	
	Op maat gemaakt - zwart	per m <sup>1</sup>	RAF-AWP-OPM1-ZWA	22,50	<b>27,23</b>	
						

135° achterwandprofiel (max. 6000 mm)						
	Aluminium	per m <sup>1</sup>	RAF-AWP-135GRD-ALU	22,50	<b>27,23</b>	
	Zwart	per m <sup>1</sup>	RAF-AWP-135GRD-ZWA	22,50	<b>27,23</b>	
						

90° achterwandprofiel (max. 6000 mm)						
	Aluminium	per m <sup>1</sup>	RAF-AWP-90GRD-ALU	22,50	<b>27,23</b>	
	Zwart	per m <sup>1</sup>	RAF-AWP-90GRD-ZWA	22,50	<b>27,23</b>	
						

Wandaansluitprofiel Piccolo (incl. plakstrip)						
	RVS-look 14 x 14 x 3000 mm	per stuk	260665	27,00	<b>32,67</b>	
	ALU-look 14 x 14 x 3000 mm	per stuk	260666	27,00	<b>32,67</b>	
						

Een profiel a.u.b. met de achterwand meebestellen voor een complete levering



Greengridz wandplanken		bestelnr.	excl. btw	incl. btw
	Wandplank 39 mm dik t/m 250 mm diep	per m <sup>1</sup> DTGPWP39-025	431,00	<b>521,51</b>
	Wandplank 50 mm dik t/m 250 mm diep	per m <sup>1</sup> DTGPWP50-025	486,00	<b>588,06</b>
	Wandplank 60 mm dik t/m 250 mm diep	per m <sup>1</sup> DTGPWP60-025	496,00	<b>600,16</b>
	<ul style="list-style-type: none"> <li>&gt; Incl. plankendragers</li> <li>&gt; De maximale lengte is 4000 mm</li> </ul>			
	Uitsparing voor spot van 57 mm	per stuk GPWP-SPOT57	32,00	<b>38,72</b>
	Uitsparing voor spot van 68 mm	per stuk GPWP-SPOT68	32,00	<b>38,72</b>

3

achterwanden

Voor meer informatie, technische tekeningen en montageadvies voor wandplanken, zie bestelinformatie H1, wandplanken.



Werkblad Decortop Saturnus

3



Stollenwand 24 mm dik, vier zijden afgewerkt met DT \*

stollenwanden

## DTGPSTOL 25

			bestelnr.	excl. btw	incl. btw
Stollenwanden t/m	380 mm diep	per m <sup>1</sup>	DTGPSTOL25-038	316,00	<b>382,36</b>
Stollenwanden t/m	600 mm diep	per m <sup>1</sup>	DTGPSTOL25-060	350,00	<b>423,50</b>
Stollenwanden t/m	900 mm diep	per m <sup>1</sup>	DTGPSTOL25-090	462,00	<b>559,02</b>
Stollenwanden t/m	1200 mm diep	per m <sup>1</sup>	DTGPSTOL25-120	573,00	<b>693,33</b>

De maximale lengte is 4000 mm

### extra bewerkingen

DT randafwerking aan boven- of onderzijde		per m <sup>1</sup>	DTGPSTOL-25-A-F	57,00	<b>68,97</b>
ABS/PP randafwerking aan voorzijde en achterzijde (i.p.v. DT)		per m <sup>1</sup>	AMWD-ABS-KOP	gratis	<b>gratis</b>
ABS/PP randafwerking aan boven- of onderzijde		per m <sup>1</sup>	DTGPSTOL-25ABSF	57,00	<b>68,97</b>

## DTPSTOL 32



Stollenwand 32 mm dik, vier zijden afgewerkt met DT \*

Stollenwanden t/m	380 mm diep	per m <sup>1</sup>	DTGPSTOL32-038	330,00	<b>399,30</b>
Stollenwanden t/m	600 mm diep	per m <sup>1</sup>	DTGPSTOL32-060	370,00	<b>447,70</b>
Stollenwanden t/m	900 mm diep	per m <sup>1</sup>	DTGPSTOL32-090	487,00	<b>589,27</b>
Stollenwanden t/m	1200 mm diep	per m <sup>1</sup>	DTGPSTOL32-120	603,00	<b>729,63</b>

De maximale lengte is 4000 mm

### extra bewerkingen

DT randafwerking aan boven- of onderzijde		per m <sup>1</sup>	DTGPSTOL-32-A-F	57,00	<b>68,97</b>
ABS/PP randafwerking aan voorzijde en achterzijde (i.p.v. DT)		per m <sup>1</sup>	DTGPSTOL-32-ABS	gratis	<b>gratis</b>
ABS/PP randafwerking aan boven- of onderzijde		per m <sup>1</sup>	DTGPSTOL-32ABSF	57,00	<b>68,97</b>

## DTGPSTOL 39



Stollenwand 39 mm dik, vier zijden afgewerkt met DT \*

Stollenwanden t/m	380 mm diep	per m <sup>1</sup>	DTGPSTOL39-038	378,00	<b>457,38</b>
Stollenwanden t/m	600 mm diep	per m <sup>1</sup>	DTGPSTOL39-060	409,00	<b>494,89</b>
Stollenwanden t/m	900 mm diep	per m <sup>1</sup>	DTGPSTOL39-090	528,00	<b>638,88</b>
Stollenwanden t/m	1200 mm diep	per m <sup>1</sup>	DTGPSTOL39-120	647,00	<b>782,87</b>

De maximale lengte is 4000 mm

### extra bewerkingen

DT randafwerking aan boven- of onderzijde		per m <sup>1</sup>	DTGPSTOL-39-A-F	57,00	<b>68,97</b>
ABS/PP randafwerking aan voorzijde en achterzijde (i.p.v. DT)		per m <sup>1</sup>	DTGPSTOL-39-ABS	gratis	<b>gratis</b>
ABS/PP randafwerking aan boven- of onderzijde		per m <sup>1</sup>	DTGPSTOL-39ABSF	57,00	<b>68,97</b>

\*Alle randafwerkingen aangeven op de tekening a.u.b

Stollenwanden worden standaard aan vier zijden afgewerkt. Tegen een meerprijs kunnen ook overige zijden worden afgewerkt.

Bestelt u een structuurkleur, vermeldt u dan duidelijk de structuurrichting. Stuur altijd de keukentekening of een situatieschets mee.

**Let op: houdt bij bladen met stollen altijd 2 mm overstek aan in de lengte en in de breedte**

DTGPSTOL 50		bestelnr.	excl. btw	incl. btw
	Stollenwanden t/m 380 mm diep	per m <sup>1</sup> DTGPSTOL50-038	444,00	<b>537,24</b>
	Stollenwanden t/m 600 mm diep	per m <sup>1</sup> DTGPSTOL50-060	474,00	<b>573,54</b>
	Stollenwanden t/m 900 mm diep	per m <sup>1</sup> DTGPSTOL50-090	591,00	<b>715,11</b>
	Stollenwanden t/m 1200 mm diep	per m <sup>1</sup> DTGPSTOL50-120	710,00	<b>859,10</b>
De maximale lengte is 3000 mm				
<b>extra bewerkingen</b>				
DT randafwerking aan boven- of onderzijde		per m <sup>1</sup> DTGPSTOL-50-A-F	68,00	<b>82,28</b>
ABS/PP randafwerking aan voorzijde en achterzijde (i.p.v. DT)		per m <sup>1</sup> DTGPSTOL-50-ABS	gratis	<b>gratis</b>
ABS/PP randafwerking aan boven- of onderzijde		per m <sup>1</sup> DTGPSTOL-50ABSF	68,00	<b>82,28</b>

Stollenwand 50 mm dik, vier zijden afgewerkt met DT \*

DTGPSTOL 60		bestelnr.	excl. btw	incl. btw
	Stollenwanden t/m 380 mm diep	per m <sup>1</sup> DTGPSTOL60-038	467,00	<b>565,07</b>
	Stollenwanden t/m 600 mm diep	per m <sup>1</sup> DTGPSTOL60-060	495,00	<b>598,95</b>
	Stollenwanden t/m 900 mm diep	per m <sup>1</sup> DTGPSTOL60-090	617,00	<b>746,57</b>
	Stollenwanden t/m 1200 mm diep	per m <sup>1</sup> DTGPSTOL60-120	737,00	<b>891,77</b>
De maximale lengte is 3000 mm				
<b>extra bewerkingen</b>				
DT randafwerking aan boven- of onderzijde		per m <sup>1</sup> DTGPSTOL-60-A-F	80,00	<b>96,80</b>
ABS/PP randafwerking aan voorzijde en achterzijde (i.p.v. DT)		per m <sup>1</sup> DTGPSTOL-60-ABS	gratis	<b>gratis</b>
ABS/PP randafwerking aan boven- of onderzijde		per m <sup>1</sup> DTGPSTOL-60ABSF	80,00	<b>96,80</b>

Stollenwand 60 mm dik, vier zijden afgewerkt met DT \*

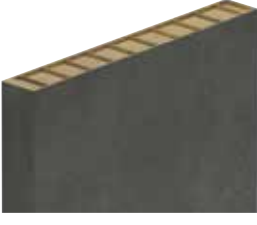
DTGPSTOL 80		bestelnr.	excl. btw	incl. btw
	Stollenwanden t/m 380 mm diep	per m <sup>1</sup> DTGPSTOL80-038	497,00	<b>601,37</b>
	Stollenwanden t/m 600 mm diep	per m <sup>1</sup> DTGPSTOL80-060	543,00	<b>657,03</b>
	Stollenwanden t/m 900 mm diep	per m <sup>1</sup> DTGPSTOL80-090	676,00	<b>817,96</b>
	Stollenwanden t/m 1200 mm diep	per m <sup>1</sup> DTGPSTOL80-120	810,00	<b>980,10</b>
De maximale lengte is 3000 mm				
<b>extra bewerkingen</b>				
DT randafwerking aan boven- of onderzijde		per m <sup>1</sup> DTGPSTOL-80-A-F	85,00	<b>102,85</b>
ABS/PP randafwerking aan voorzijde en achterzijde (i.p.v. DT)		per m <sup>1</sup> DTGPSTOL-80-ABS	gratis	<b>gratis</b>
ABS/PP randafwerking aan boven- of onderzijde		per m <sup>1</sup> DTGPSTOL-80ABSF	85,00	<b>102,85</b>

Stollenwand 80 mm dik, vier zijden afgewerkt met DT \*

\*Alle randafwerkingen aangeven op de tekening a.u.b  
 Stollenwanden worden standaard aan vier zijden afgewerkt. Tegen een meerprijs kunnen ook overige zijden worden afgewerkt.  
 Bestelt u een structuurkleur, vermeldt u dan duidelijk de structuurrichting. Stuur altijd de keukentekening of een situatieschets mee.  
**Let op: houdt bij bladen met stollen altijd 2 mm overstek aan in de lengte en in de breedte**

3

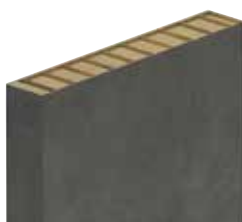

Stollenwand 98 mm dik, vier zijden afgewerkt met DT \*

stollenwanden

DTGPSTOL 98		bestelnr.	excl. btw	incl. btw
Stollenwanden t/m	380 mm diep	per m <sup>1</sup> DTGPSTOL98-038	503,00	<b>608,63</b>
Stollenwanden t/m	600 mm diep	per m <sup>1</sup> DTGPSTOL98-060	543,00	<b>657,03</b>
Stollenwanden t/m	900 mm diep	per m <sup>1</sup> DTGPSTOL98-090	676,00	<b>817,96</b>
Stollenwanden t/m	1200 mm diep	per m <sup>1</sup> DTGPSTOL98-120	810,00	<b>980,10</b>
De maximale lengte is 3000 mm				
extra bewerkingen				
DT randafwerking aan boven- of onderzijde		per m <sup>1</sup> DTGPSTOL-98-A-F	90,00	<b>108,90</b>
ABS/PP randafwerking aan voorzijde en achterzijde (i.p.v. DT)		per m <sup>1</sup> DTGPSTOL-98-ABS	gratis	<b>gratis</b>
ABS/PP randafwerking aan boven- of onderzijde		per m <sup>1</sup> DTGPSTOL-98ABSF	90,00	<b>108,90</b>

\*Alle randafwerkingen aangeven op de tekening a.u.b

Stollenwanden worden standaard aan vier zijden afgewerkt. Tegen een meerprijs kunnen ook overige zijden worden afgewerkt.

Bestelt u een structuurkleur, vermeldt u dan duidelijk de structuurrichting. Stuur altijd de keukentekening of een situatieschets mee.

**Let op: houdt bij bladen met stollen altijd 2 mm overstek aan in de lengte en in de breedte**



Werkblad Decortop Starship

DTSTOL 25		bestelnr.	excl. btw	incl. btw
 <p>Stollenwand 25 mm dik, vier zijden afgewerkt met DT *</p>	Stollenwanden t/m 380 mm diep	per m <sup>1</sup> DTSTOL-25-038	367,00	<b>444,07</b>
	Stollenwanden t/m 600 mm diep	per m <sup>1</sup> DTSTOL-25-060	416,00	<b>503,36</b>
	Stollenwanden t/m 900 mm diep	per m <sup>1</sup> DTSTOL-25-090	552,00	<b>667,92</b>
	Stollenwanden t/m 1200 mm diep	per m <sup>1</sup> DTSTOL-25-120	686,00	<b>830,06</b>
	De maximale lengte is 4000 mm			
<b>extra bewerkingen</b>				
	DT randafwerking aan boven- of onderzijde	per m <sup>1</sup> DTSTOL-25-A-FL	57,00	<b>68,97</b>
	ABS/PP randafwerking aan voorzijde en achterzijde (i.p.v. DT)	per m <sup>1</sup> DTSTOL-25-ABS	gratis	<b>gratis</b>
	ABS/PP randafwerking aan boven- of onderzijde	per m <sup>1</sup> DTSTOL-25-ABSF	57,00	<b>68,97</b>

DTSTOL 32		bestelnr.	excl. btw	incl. btw
 <p>Stollenwand 32 mm dik, vier zijden afgewerkt met DT *</p>	Stollenwanden t/m 380 mm diep	per m <sup>1</sup> DTSTOL-32-038	377,00	<b>456,17</b>
	Stollenwanden t/m 600 mm diep	per m <sup>1</sup> DTSTOL-32-060	427,00	<b>516,67</b>
	Stollenwanden t/m 900 mm diep	per m <sup>1</sup> DTSTOL-32-090	565,00	<b>683,65</b>
	Stollenwanden t/m 1200 mm diep	per m <sup>1</sup> DTSTOL-32-120	701,00	<b>848,21</b>
	De maximale lengte is 4000 mm			
<b>extra bewerkingen</b>				
	DT randafwerking aan boven- of onderzijde	per m <sup>1</sup> DTSTOL-32-A-FL	57,00	<b>68,97</b>
	ABS/PP randafwerking aan voorzijde en achterzijde (i.p.v. DT)	per m <sup>1</sup> DTSTOL-32-ABS	gratis	<b>gratis</b>
	ABS/PP randafwerking aan boven- of onderzijde	per m <sup>1</sup> DTSTOL-32-ABSF	57,00	<b>68,97</b>

DTSTOL 39		bestelnr.	excl. btw	incl. btw
 <p>Stollenwand 39 mm dik, vier zijden afgewerkt met DT *</p>	Stollenwanden t/m 380 mm diep	per m <sup>1</sup> DTSTOL-39-038	433,00	<b>523,93</b>
	Stollenwanden t/m 600 mm diep	per m <sup>1</sup> DTSTOL-39-060	468,00	<b>566,28</b>
	Stollenwanden t/m 900 mm diep	per m <sup>1</sup> DTSTOL-39-090	608,00	<b>735,68</b>
	Stollenwanden t/m 1200 mm diep	per m <sup>1</sup> DTSTOL-39-120	746,00	<b>902,66</b>
	De maximale lengte is 4000 mm			
<b>extra bewerkingen</b>				
	DT randafwerking aan boven- of onderzijde	per m <sup>1</sup> DTSTOL-39-A-FL	57,00	<b>68,97</b>
	ABS/PP randafwerking aan voorzijde en achterzijde (i.p.v. DT)	per m <sup>1</sup> DTSTOL-39-ABS	gratis	<b>gratis</b>
	ABS/PP randafwerking aan boven- of onderzijde	per m <sup>1</sup> DTSTOL-39-ABSF	57,00	<b>68,97</b>

\*Alle randafwerkingen aangeven op de tekening a.u.b

Stollenwanden worden standaard aan vier zijden afgewerkt. Tegen een meerprijs kunnen ook overige zijden worden afgewerkt. Bestel u een structuurkleur, vermeldt u dan duidelijk de structuurrichting. Stuur altijd de keukentekening of een situatieschets mee.

**Let op: houdt bij bladen met stollen altijd 2 mm overstek aan in de lengte en in de breedte**

Stelpootjes		bestelnr.	excl. btw	incl. btw
	Stelpootjes incl. inslagmoer 30 mm	per 10 st. DTSTOL-STEL10	26,50	<b>32,07</b>
	Let op: niet mogelijk in Greengridz stollen.			



## Voordelen



Stootvast



Innovatief design



Voelbaar grove structuur



V-groove



Semi onderbouw

## Iconen



Conditiegroep waaronder dit artikel valt. Sommige artikelen hebben een afwijkende korting, dit wordt apart vermeld.



Maximale lengtemaat



Maximale breedtemaat



Geaderd patroon. Loopt standaard niet door bij overgangen in bladdelen



Horizontale structuur



Diagonale structuur



Kern in bladkleur



Zwarte kern



Vlekgevoelig oppervlak



Groot kleurverloop in de plaat. Let op bij koppelnaden



Decor bevat decoratieve krasen



Nieuwe kleur in de collectie

Voor alle productinformatie over TopCore, zie hoofdstuk 1 Algemene informatie.

## Keurmerken



FSC®-certificaat



Greenguard



NSF



AMK

Voor toelichting zie hoofdstuk 1, duurzaam.



# TOPCORE































## **Inhoud**

- 4.3 Kleurenoverzicht
- 4.8 Basismateriaal
- 4.9 Randafwerkingen en extra bewerkingen
- 4.10 Achterwanden, tegelplinten en vensterbanken
- 4.11 Afwerkingen, extra bewerkingen en wandplanken
- 4.12 Stollenwanden





Werkblad TopCore Buteo

Classic	kleurstaal	volledige plaat
<p>Kleur: <b>Aqua Brown</b></p> <p>Dikte: 10 mm</p> <p>Max. afmeting: 4150 1500</p> <p>Bijzonderheden:  </p>		
<p>Kleur: <b>Aqua Grey</b></p> <p>Dikte: 10 mm</p> <p>Max. afmeting: 4150 1500</p> <p>Bijzonderheden:  </p>		
<p>Kleur: <b>Buteo</b></p> <p>Dikte: 10 mm</p> <p>Max. afmeting: 4150 1500</p> <p>Bijzonderheden:   </p>		
<p>Kleur: <b>Eagle</b></p> <p>Dikte: 10 mm</p> <p>Max. afmeting: 4150 1500</p> <p>Bijzonderheden:  </p>		
<p>Kleur: <b>Floating Black</b></p> <p>Dikte: 10 mm</p> <p>Max. afmeting: 4150 1500</p> <p>Bijzonderheden: </p>		
<p>Kleur: <b>Goldfinch</b></p> <p>Dikte: 10 mm</p> <p>Max. afmeting: 4150 1500</p> <p>Bijzonderheden:  </p>		
<p>Kleur: <b>Grandala</b></p> <p>Dikte: 10 mm</p> <p>Max. afmeting: 4150 1500</p> <p>Bijzonderheden:  </p>		
<p>Kleur: <b>Hawk</b></p> <p>Dikte: 10 mm</p> <p>Max. afmeting: 4150 1500</p> <p>Bijzonderheden: </p>		

4

Hoewel de foto's in dit hoofdstuk u een goed beeld geven van onze kleuren, kunnen deze in werkelijkheid enigszins afwijken. Raadpleeg altijd uw monsters.

4

Classic		kleurstaal	volledige plaat
Kleur: <b>Jupiter</b> Dikte: 10 mm Max. afmeting: 4150 1500 Bijzonderheden:			
Kleur: <b>Lightning</b> Dikte: 10 mm Max. afmeting: 4150 1500 Bijzonderheden:			
Kleur: <b>Maya Gold</b> Dikte: 10 mm Max. afmeting: 4150 1500 Bijzonderheden:			
Kleur: <b>Oxide Brown</b> Dikte: 10 mm Max. afmeting: 4150 1500 Bijzonderheden:			
Kleur: <b>Smokey Black</b> Dikte: 10 mm Max. afmeting: 4150 1500 Bijzonderheden:			
Kleur: <b>Sparrow</b> Dikte: 10 mm Max. afmeting: 4150 1500 Bijzonderheden:			
Kleur: <b>Starling</b> Dikte: 10 mm Max. afmeting: 4150 1500 Bijzonderheden:			
Kleur: <b>Steep Black</b> Dikte: 10 mm Max. afmeting: 4150 1500 Bijzonderheden:			

Hoewel de foto's in dit hoofdstuk u een goed beeld geven van onze kleuren, kunnen deze in werkelijkheid enigszins afwijken. Raadpleeg altijd uw monsters.

Classic	kleurstaal	volledige plaat
Kleur: <b>Swallow</b> Dikte: 10 mm Max. afmeting: 4150 x 1500 Bijzonderheden:		
Kleur: <b>Wagtail</b> Dikte: 10 mm Max. afmeting: 4150 x 1500 Bijzonderheden:		

4

Hoewel de foto's in dit hoofdstuk u een goed beeld geven van onze kleuren, kunnen deze in werkelijkheid enigszins afwijken. Raadpleeg altijd uw monsters.



Werkblad TopCore Gracia



Premium	kleurstaal	volledige plaat
<p>Kleur: <b>Brevity</b>                      Dikte: 10 mm                      Max. afmeting: 4150 x 1500                      Bijzonderheden: </p>		
<p>Kleur: <b>Fakir</b>                      Dikte: 10 mm                      Max. afmeting: 4150 x 1500                      Bijzonderheden: </p>		
<p>Kleur: <b>Gracia</b>                      Dikte: 10 mm                      Max. afmeting: 4150 x 1500                      Bijzonderheden: </p>		
<p>Kleur: <b>Mahal</b>                      Dikte: 10 mm                      Max. afmeting: 4150 x 1500                      Bijzonderheden: </p>		
<p>Kleur: <b>Marmori</b>                      Dikte: 10 mm                      Max. afmeting: 4150 x 1500                      Bijzonderheden: </p>		
<p>Kleur: <b>Sabini</b>                      Dikte: 10 mm                      Max. afmeting: 4150 x 1500                      Bijzonderheden: </p>		
<p>Kleur: <b>Solid White</b>                      Dikte: 10 mm                      Max. afmeting: 4150 x 1500                      Bijzonderheden: </p>		
<p>Kleur: <b>Virtuous</b>                      Dikte: 10 mm                      Max. afmeting: 4150 x 1500                      Bijzonderheden: </p>		

Hoewel de foto's in dit hoofdstuk u een goed beeld geven van onze kleuren, kunnen deze in werkelijkheid enigszins afwijken. Raadpleeg altijd uw monsters.

Kleur	dikte	maximale afmeting	bijzonderheden
<b>Classic</b>			
Aqua Brown	10 mm	4150 x 1500 mm	
Aqua Grey	10 mm	4150 x 1500 mm	
Buteo	10 mm	4150 x 1500 mm	
Eagle	10 mm	4150 x 1500 mm	
Floating Black	10 mm	4150 x 1500 mm	
Goldfinch	10 mm	4150 x 1500 mm	
Grandala	10 mm	4150 x 1500 mm	
Hawk	10 mm	4150 x 1500 mm	
Jupiter	10 mm	4150 x 1500 mm	
Lightning	10 mm	4150 x 1500 mm	
Maya Gold	10 mm	4150 x 1500 mm	
Oxide Brown	10 mm	4150 x 1500 mm	
Smokey Black	10 mm	4150 x 1500 mm	
Sparrow	10 mm	4150 x 1500 mm	
Starling	10 mm	4150 x 1500 mm	
Steep Black	10 mm	4150 x 1500 mm	
Swallow	10 mm	4150 x 1500 mm	
Wagtail	10 mm	4150 x 1500 mm	
<b>Premium</b>			
Brevity	10 mm	4150 x 1500 mm	
Fakir	10 mm	4150 x 1500 mm	
Gracia	10 mm	4150 x 1500 mm	
Mahal	10 mm	4150 x 1500 mm	
Marmori	10 mm	4150 x 1500 mm	
Sabini	10 mm	4150 x 1500 mm	
Solid White	10 mm	4150 x 1500 mm	
Virtuous	10 mm	4150 x 1500 mm	



Zwarte kern

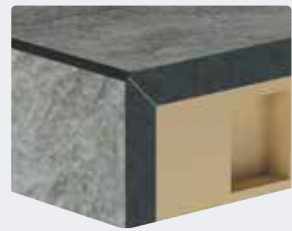

Kern in bladkleur



4

### Uitleg bijzonderheden

- Geaderd patroon, loopt standaard niet door bij overgangen van bladdelen. Wel in de randafwerking.
- Horizontale structuur
- Diagonale structuur
- Kern in bladkleur
- Zwarte kern
- Vlekgevoelig oppervlak
- Decor bevat decoratieve krassen
- Nieuwe kleur in de collectie
- Groot kleurverloop in de plaat, van donker naar licht of een ader. Dit is op een monsterstuk niet goed zichtbaar. Met name bij koppelverbindingen kan een groot contrast of kleurverschil ontstaan. Vermeld dit altijd tijdens het verkoopgesprek.

**Let op:** door een combinatie van lichtinval en structuur kan er bij een hoekverbinding optisch kleurverschil ontstaan tussen de bladdelen.

### Uitlopende kleuren 2025 (leverbaar zolang de voorraad strekt)

- Cross Over
- Twilight
- Steep Grey



Detail mogelijke hoekverbinding.



Detail mogelijke bladverbinding: bladtekening loopt niet standaard door.

Voor productinformatie over TopCore zoals voordelen, aandachtspunten, bestellen, leveren of onderhouden van dit materiaal, zie hoofdstuk 1 algemene informatie.







4

Classic			bestelnr.	excl. btw	incl. btw
	Bladen t/m	300 mm breed	per m <sup>1</sup> TC10-1-030	137,00	<b>165,77</b>
	Bladen t/m	600 mm breed	per m <sup>1</sup> TC10-1-060	237,00	<b>286,77</b>
	Bladen t/m	650 mm breed	per m <sup>1</sup> TC10-1-065	262,00	<b>317,02</b>
	Bladen t/m	700 mm breed	per m <sup>1</sup> TC10-1-070	317,00	<b>383,57</b>
	Bladen t/m	800 mm breed	per m <sup>1</sup> TC10-1-080	355,00	<b>429,55</b>
	Bladen t/m	900 mm breed	per m <sup>1</sup> TC10-1-090	384,00	<b>464,64</b>
	Bladen t/m	1000 mm breed	per m <sup>1</sup> TC10-1-100	469,00	<b>567,49</b>
	Bladen t/m	1100 mm breed	per m <sup>1</sup> TC10-1-110	530,00	<b>641,30</b>
	Bladen t/m	1200 mm breed	per m <sup>1</sup> TC10-1-120	556,00	<b>672,76</b>
	Bladen t/m	1350 mm breed	per m <sup>1</sup> TC10-1-135	641,00	<b>775,61</b>
	Bladen t/m	1500 mm breed	per m <sup>1</sup> TC10-1-150	727,00	<b>879,67</b>

10 mm TopCore (onderlijmd) zonder randafwerking



Premium					
	Bladen t/m	300 mm breed	per m <sup>1</sup> TC10-2-030	209,00	<b>252,89</b>
	Bladen t/m	600 mm breed	per m <sup>1</sup> TC10-2-060	375,00	<b>453,75</b>
	Bladen t/m	650 mm breed	per m <sup>1</sup> TC10-2-065	401,00	<b>485,21</b>
	Bladen t/m	700 mm breed	per m <sup>1</sup> TC10-2-070	458,00	<b>554,18</b>
	Bladen t/m	800 mm breed	per m <sup>1</sup> TC10-2-080	498,00	<b>602,58</b>
	Bladen t/m	900 mm breed	per m <sup>1</sup> TC10-2-090	529,00	<b>640,09</b>
	Bladen t/m	1000 mm breed	per m <sup>1</sup> TC10-2-100	620,00	<b>750,20</b>
	Bladen t/m	1100 mm breed	per m <sup>1</sup> TC10-2-110	684,00	<b>827,64</b>
	Bladen t/m	1200 mm breed	per m <sup>1</sup> TC10-2-120	708,00	<b>856,68</b>
	Bladen t/m	1350 mm breed	per m <sup>1</sup> TC10-2-135	816,00	<b>987,36</b>
	Bladen t/m	1500 mm breed	per m <sup>1</sup> TC10-2-150	890,00	<b>1.076,90</b>

10 mm TopCore (onderlijmd) zonder randafwerking





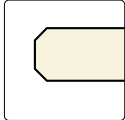

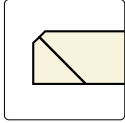

Hoekverbindingen					
Hoekverbinding 1	haakse koppeling		per stuk TC-HV1	53,00	<b>64,13</b>
Hoekverbinding 2	verstekkoppeling		per stuk TC-HV2	103,00	<b>124,63</b>
Hoekverbinding 3	schuin hoekdeel met verstekkoppeling		per stuk TC10-HV3	647,00	<b>782,87</b>
Hoekverbinding 3a	schuin hoekdeel met haakse koppeling		per stuk TC10-HV3A	647,00	<b>782,87</b>
Hoekverbinding 4	vol hoekdeel met verstekkoppeling		per stuk TC10-HV4	833,00	<b>1.007,93</b>
Hoekverbinding 4a	vol hoekdeel met verstekkoppeling		per stuk TC10-HV4A	833,00	<b>1.007,93</b>

Compleet met montageset, zie voorwoord pagina 1.15





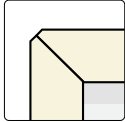









Randafwerking dubbel facet			bestelnr.	excl. btw	incl. btw
		2F	 per m <sup>1</sup>	TC-2F	50,00 60,50

Dubbel facetrand 10 mm

Randafwerking verstek						
		VF01*	 per m <sup>1</sup>	TC-VF01	115,00	<b>139,15</b>
		VF02	 per m <sup>1</sup>	TC-VF02	115,00	<b>139,15</b>
		VF03	 per m <sup>1</sup>	TC-VF03	115,00	<b>139,15</b>
		VF04	 per m <sup>1</sup>	TC-VF04	115,00	<b>139,15</b>
		VF06	 per m <sup>1</sup>	TC-VF06	129,00	<b>156,09</b>
		VF08	 per m <sup>1</sup>	TC-VF08	142,00	<b>171,82</b>
		VF10	 per m <sup>1</sup>	TC-VF10	154,00	<b>186,34</b>
		*Niet bij Solid White: hier 2F berekenen (i.v.m. gekleurde kern en uni-kleur) Overige randdiktes op aanvraag. Bij een hogekastafwerking altijd de gehele zijde bestellen/berekenen.				
		Verstekrand 10 mm met facet*				

Verstekrand 20 t/m 100 mm met facet

Uitsparingen						
Uitsparingen opbouw spoelbak en kookplaat tot 600 mm breed			 per stuk	TC-KOOK-OP1	104,00	<b>125,84</b>
Uitsparing opbouw kookplaat groter dan 600 mm breed			 per stuk	TC-KOOK-OP2	140,00	<b>169,40</b>
Uitsparing geïntegreerde kookplaat (technische tekening sturen a.u.b.)			 per stuk	TC-VIB-UIT-KOOK	237,00	<b>286,77</b>
Uitsparing t.b.v. vorkkoppeling type A (2x berekenen), max. 20 x 450 mm			 per stuk	TC-KOOK-OP	70,00	<b>84,70</b>
Kraangat in blad (diameter opgeven)			 per stuk	TC-KRG	33,50	<b>40,54</b>
Kraangat in spoelbak (diameter opgeven)			 per stuk	TC-KRG035	25,50	<b>30,86</b>
Uitsparing opbouw powerport/-stopcontact (Ø 70-120 mm)			 per stuk	TC-KPL-ROND	104,00	<b>125,84</b>
Uitsparing geïntegreerde powerport/bedieningspaneel Selsiuz/Gessi/Osiris (max. 200 x 200 mm)			 per stuk	TC-UITVKKL	182,00	<b>220,22</b>

Extra bewerkingen							
Schuine zijde (met randafwerking vanaf 50 x 50 mm)			 per stuk	TC-S	86,00	<b>104,06</b>	
Afgeronde hoek tot radius 300 mm, zonder randafwerking*			 per stuk	TC-R30	195,00	<b>235,95</b>	
Afgeronde hoek vanaf radius 300 mm, zonder randafwerking*			 per stuk	TC-R31	360,00	<b>435,60</b>	
*alleen mogelijk bij 10 mm massieve bladen							
Hoekuitsparing zonder randafwerking (twee zijden)				per stuk	TC-KOL-A	98,00	<b>118,58</b>
Kolomuitsparing zonder randafwerking (drie zijden)				per stuk	TC-KOL3-A	127,00	<b>153,67</b>
Hoek- of kolomuitsparingen zijn altijd met binnenradius van 5 mm Een randafwerking aan een bewerking altijd apart berekenen!							
Onderlijming t.b.v. vaatwasser (600 x 600 mm)			per stuk	TC-ONDZ-VW	82,80	<b>100,19</b>	
Onderzijde met multiplex opvulling (t.b.v. montage tafelpoten)			per m <sup>2</sup>	TC-ONDZ-MPX	230,00	<b>278,30</b>	
Extra versteviging i.v.m. vrijhangende delen vanaf 30 mm bladdikte (VF03)			per bladdeel	TC-ONDZ-VERST	240,00	<b>netto</b>	
Onderzijde voorzien van stalen frame (zie hoofdstuk 1 bestelinformatie, ondersteuning en versteviging)			per bladdeel	TC-ONDZ-FRAME	595,00	<b>netto</b>	



4





Classic 10 mm dik (zonder randafwerking)		bestelnr.	excl. btw	incl. btw
Achterwanden t/m	50 mm hoog	per m <sup>1</sup> TCNAW-1-005	26,00	<b>31,46</b>
Achterwanden t/m	100 mm hoog	per m <sup>1</sup> TCNAW-1-010	46,00	<b>55,66</b>
Achterwanden t/m	200 mm hoog	per m <sup>1</sup> TCNAW-1-020	93,00	<b>112,53</b>
Achterwanden t/m	300 mm hoog	per m <sup>1</sup> TCNAW-1-030	137,00	<b>165,77</b>
Achterwanden t/m	400 mm hoog	per m <sup>1</sup> TCNAW-1-040	157,00	<b>189,97</b>
Achterwanden t/m	500 mm hoog	per m <sup>1</sup> TCNAW-1-050	198,00	<b>239,58</b>
Achterwanden t/m	600 mm hoog	per m <sup>1</sup> TCNAW-1-060	237,00	<b>286,77</b>
Achterwanden t/m	700 mm hoog	per m <sup>1</sup> TCNAW-1-070	317,00	<b>383,57</b>
Achterwanden t/m	800 mm hoog	per m <sup>1</sup> TCNAW-1-080	355,00	<b>429,55</b>
Achterwanden t/m	900 mm hoog	per m <sup>1</sup> TCNAW-1-090	384,00	<b>464,64</b>
Achterwanden t/m	1000 mm hoog	per m <sup>1</sup> TCNAW-1-100	469,00	<b>567,49</b>
Achterwanden t/m	1100 mm hoog	per m <sup>1</sup> TCNAW-1-110	530,00	<b>641,30</b>
Achterwanden t/m	1200 mm hoog	per m <sup>1</sup> TCNAW-1-120	556,00	<b>672,76</b>
Achterwanden t/m	1350 mm hoog	per m <sup>1</sup> TCNAW-1-135	641,00	<b>775,61</b>
Achterwanden t/m	1500 mm hoog	per m <sup>1</sup> TCNAW-1-150	727,00	<b>879,67</b>

Premium 10 mm dik (zonder randafwerking)				
Achterwanden t/m	50 mm hoog	per m <sup>1</sup> TCNAW-2-005	36,50	<b>44,17</b>
Achterwanden t/m	100 mm hoog	per m <sup>1</sup> TCNAW-2-010	64,00	<b>77,44</b>
Achterwanden t/m	200 mm hoog	per m <sup>1</sup> TCNAW-2-020	159,00	<b>192,39</b>
Achterwanden t/m	300 mm hoog	per m <sup>1</sup> TCNAW-2-030	209,00	<b>252,89</b>
Achterwanden t/m	400 mm hoog	per m <sup>1</sup> TCNAW-2-040	278,00	<b>336,38</b>
Achterwanden t/m	500 mm hoog	per m <sup>1</sup> TCNAW-2-050	346,00	<b>418,66</b>
Achterwanden t/m	600 mm hoog	per m <sup>1</sup> TCNAW-2-060	375,00	<b>453,75</b>
Achterwanden t/m	700 mm hoog	per m <sup>1</sup> TCNAW-2-070	458,00	<b>554,18</b>
Achterwanden t/m	800 mm hoog	per m <sup>1</sup> TCNAW-2-080	498,00	<b>602,58</b>
Achterwanden t/m	900 mm hoog	per m <sup>1</sup> TCNAW-2-090	529,00	<b>640,09</b>
Achterwanden t/m	1000 mm hoog	per m <sup>1</sup> TCNAW-2-100	620,00	<b>750,20</b>
Achterwanden t/m	1100 mm hoog	per m <sup>1</sup> TCNAW-2-110	684,00	<b>827,64</b>
Achterwanden t/m	1200 mm hoog	per m <sup>1</sup> TCNAW-2-120	708,00	<b>856,68</b>
Achterwanden t/m	1350 mm hoog	per m <sup>1</sup> TCNAW-2-135	816,00	<b>987,36</b>
Achterwanden t/m	1500 mm hoog	per m <sup>1</sup> TCNAW-2-150	890,00	<b>1.076,90</b>

Bereken per deel: afronden naar boven op 100 mm, minimaal 600 mm.

Afwerkingen achterwanden		bestelnr.	excl. btw	incl. btw
Zichtzijde polijsten enkel facet (1F)		per m <sup>1</sup> TCNAW-1F	32,50	<b>39,33</b>
Zichtzijde polijsten dubbel facet (2F)		per m <sup>1</sup> TCNAW-2F	50,00	<b>60,50</b>
Verstek 45 graden zagen aan kopse kant		per m <sup>1</sup> TCNAW-I45	82,00	<b>99,22</b>

Uitsparingen achterwanden				
Uitsparingen stopcontacten (rond 70 mm)		per stuk TCNAW-WCD	67,00	<b>81,07</b>
Afwijkende uitsparing (kleiner dan 490 x 450 mm)		per stuk TCNAW-KPL-ROND	104,00	<b>125,84</b>

Extra bewerkingen achterwanden				
Schuine zijde (met randafwerking vanaf 50 x 50 mm)		per stuk TCNAW-S	86,00	<b>104,06</b>
Afgeronde hoek tot radius 300 mm, zonder randafwerking		per stuk TCNAW-R30	195,00	<b>235,95</b>
Afgeronde hoek vanaf radius 300 mm, zonder randafwerking		per stuk TCNAW-R31	335,00	<b>405,35</b>
Hoekuitsparing zonder randafwerking (twee zijden)		per stuk TCNAW-KOL-A	98,00	<b>118,58</b>
Kolomuitsparing zonder randafwerking (drie zijden)		per stuk TCNAW-KOL3-A	127,00	<b>153,67</b>

Hoek- of kolomuitsparingen zijn altijd met binnenradius van 5 mm  
Een randafwerking aan een bewerking altijd apart berekenen!

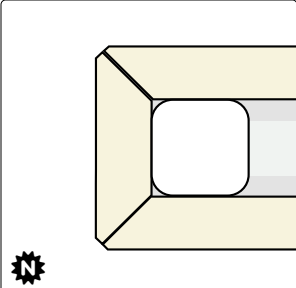
Wandplanken				
	Wandplank 50 mm dik 200 mm diep*	per m <sup>1</sup> TCWP50-020	498,00	<b>602,58</b>
	Wandplank 50 mm dik t/m 250 mm diep*	per m <sup>1</sup> TCWP50-025	533,00	<b>644,93</b>
	Bevestigingsframe wandplank 600 mm	per stuk 180129	175,00	<b>211,75</b>
	Bevestigingsframe wandplank 900 mm	per stuk 180130	200,00	<b>242,00</b>
	*excl. Bevestigingsframe			
	Sparing voor spot van 57mm	per stuk TCWP-SPOT57	67,00	<b>81,07</b>
Sparing voor spot van 68mm	per stuk TCWP-SPOT68	67,00	<b>81,07</b>	



Afwijkende condities gelden alleen voor het bevestigingsframe, niet voor de wandplank zelf.  
Voor meer informatie, technische tekeningen en montageadvies voor wandplanken, zie bestelinformatie H1, wandplanken.

## Stollenwand type A half vrijstaand

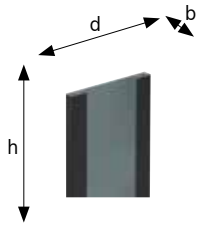

Stollenwanden t/m	300 mm diep	per m <sup>1</sup>	bestelnr.	excl. btw	incl. btw
Stollenwanden t/m	300 mm diep	per m <sup>1</sup>	TCSTOL-A-030	430,00	<b>520,30</b>
Stollenwanden t/m	650 mm diep	per m <sup>1</sup>	TCSTOL-A-065	790,00	<b>955,90</b>
Stollenwanden t/m	900 mm diep	per m <sup>1</sup>	TCSTOL-A-090	1.057,00	<b>1.278,97</b>
Stollenwanden t/m	1200 mm diep	per m <sup>1</sup>	TCSTOL-A-120	1.299,00	<b>1.571,79</b>
Stollenwanden t/m	1500 mm diep	per m <sup>1</sup>	TCSTOL-A-150	1.610,00	<b>1.948,10</b>

Stollenwand breedte 30 t/m 100 mm

## Stollenwand type B volledig vrijstaand

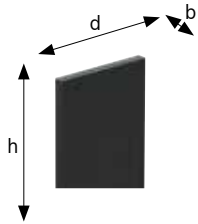

Stollenwanden t/m	300 mm diep	per m <sup>1</sup>	bestelnr.	excl. btw	incl. btw
Stollenwanden t/m	300 mm diep	per m <sup>1</sup>	TCSTOL-B-030	703,00	<b>850,63</b>
Stollenwanden t/m	650 mm diep	per m <sup>1</sup>	TCSTOL-B-065	1.058,00	<b>1.280,18</b>
Stollenwanden t/m	900 mm diep	per m <sup>1</sup>	TCSTOL-B-090	1.407,00	<b>1.702,47</b>
Stollenwanden t/m	1200 mm diep	per m <sup>1</sup>	TCSTOL-B-120	1.760,00	<b>2.129,60</b>
Stollenwanden t/m	1500 mm diep	per m <sup>1</sup>	TCSTOL-B-150	2.074,00	<b>2.509,54</b>

Stollenwand breedte 30 t/m 100 mm

- > De voor- en achterzijde zijn standaard afgewerkt. De stol is dus in combinatie met onderkasten zowel vrijstaand als tegen de muur te gebruiken.
- > De zichtbare delen aan de kastzijde zoals bij plint en deur zijn afgewerkt in TopCore.
- > De niet zichtbare delen van type A aan de kastzijde zijn voorzien van hout zodat de stol eenvoudig tegen de kast aangeschroefd kan worden.
- > De zichtbare delen van type A worden aan de binnenzijde voor 140 mm omgezet.
- > De maattoleranties tussen blad, stol en kasten liggen zeer kritisch. Wij adviseren daarom 2 mm per zichtzijde overstek van het blad t.o.v. de stol.
- > Om aansluiting tussen stol en blad te garanderen, adviseren wij aan te geven aan welke zijde de stol zich bevindt.
- > Stollen die als ondersteuning dienen voor tafels zonder onderkasten zijn op aanvraag.
- > Berekening per stol: afronden op 100 mm naar boven, minimumprijs 600 mm.



Werkblad TopCore Brevity

## Voordelen



Soft touch



Fingerprint proof



Extreem mat oppervlak



Zelfherstellend vermogen



Anti-bacteriële eigenschappen

## Iconen



Fenix 10



Fenix 0.9

Conditiegroep. Sommige artikelen hebben een afwijkende korting, dit wordt apart vermeld.



Maximale lengtemaat



Maximale breedtemaat



Horizontale structuur



Onderzijde in bladkleur



Kern in bladkleur



Zwarte kern



Geaderd patroon



Groot kleurverloop in de plaat. Let op bij koppelnaden

Voor alle productinformatie over Fenix, zie hoofdstuk 1 Algemene informatie.

## Keurmerken



FSC®-certificaat



Greenguard



NSF



Carb2  
(Fenix 0.9 i.c.m. Greengridz)



Nordic Swan Ecolabel  
(Fenix 0.9 i.c.m. Greengridz)



AMK

Voor toelichting zie hoofdstuk 1, duurzaam.



# FENIX

## **Inhoud**

### **Fenix 10**

- 5.3 Kleurenoverzicht
- 5.6 Basismateriaal
- 5.7 Randafwerkingen, uitsparingen en extra bewerkingen
- 5.8 Achterwanden, tegelplinten en vensterbanken
- 5.9 Afwerkingen, extra bewerkingen en stollenwanden
- 5.10 Spoelbakken

### **Fenix 0.9**

- 5.12 Kleurenoverzicht
- 5.15 Duurzame keuze met Greengridz
- 5.16 Greengridz
- 5.18 Greengridz randafwerkingen en extra bewerkingen
- 5.19 RM (recht multiplex)
- 5.20 RM hoekverbindingen en randafwerkingen
- 5.21 RM extra bewerkingen
- 5.22 RS (recht spaanplaat)
- 5.23 RS randafwerkingen en extra bewerkingen
- 5.24 Achterwanden en extra bewerkingen
- 5.25 Greengridz wandplanken
- 5.26 Greengridz stollenwanden
- 5.29 Multiplex stollenwanden





werkblad Fenix Angola

Classic	kleurstaal	volledige plaat
<p>Kleur: <b>Angola</b></p> <p>Dikte: 10 mm</p> <p>Max. afmeting: 4150 1250</p> <p>Bijzonderheden:   </p>		
<p>Kleur: <b>Bold Black</b></p> <p>Dikte: 10 mm</p> <p>Max. afmeting: 4150 1500</p> <p>Bijzonderheden:  </p>		
<p>Kleur: <b>Brown Sugar</b></p> <p>Dikte: 10 mm</p> <p>Max. afmeting: 4150 1500</p> <p>Bijzonderheden: </p>		
<p>Kleur: <b>Cast Iron</b></p> <p>Dikte: 10 mm</p> <p>Max. afmeting: 4150 1500</p> <p>Bijzonderheden: </p>		
<p>Kleur: <b>Gray Land</b></p> <p>Dikte: 10 mm</p> <p>Max. afmeting: 4150 1500</p> <p>Bijzonderheden: </p>		
<p>Kleur: <b>Heavy Metal</b></p> <p>Dikte: 10 mm</p> <p>Max. afmeting: 4150 1500</p> <p>Bijzonderheden: </p>		
<p>Kleur: <b>Soft Steel</b></p> <p>Dikte: 10 mm</p> <p>Max. afmeting: 4150 1500</p> <p>Bijzonderheden: </p>		

5







Fenix  
10

Hoewel de foto's in dit hoofdstuk u een goed beeld geven van onze kleuren, kunnen deze in werkelijkheid enigszins afwijken. Raadpleeg altijd uw monsters.

Premium		kleurstaal	volledige plaat
Kleur: <b>Beige Arizona</b> Dikte: 10 mm Max. afmeting: 4150 1500 Bijzonderheden:			
Kleur: <b>Castoro Ottawa</b> Dikte: 10 mm Max. afmeting: 4150 1500 Bijzonderheden:			
Kleur: <b>Forest Green</b> Dikte: 10 mm Max. afmeting: 4150 1500 Bijzonderheden:			
Kleur: <b>Ghost White</b> Dikte: 10 mm Max. afmeting: 4150 1500 Bijzonderheden:			
Kleur: <b>Grigio Aragona</b> Dikte: 10 mm Max. afmeting: 4150 1500 Bijzonderheden:			
Kleur: <b>Ice Cream</b> Dikte: 10 mm Max. afmeting: 4150 1500 Bijzonderheden:			
Kleur: <b>Night Blue</b> Dikte: 10 mm Max. afmeting: 4150 1500 Bijzonderheden:			
Kleur: <b>Pure Brown</b> Dikte: 10 mm Max. afmeting: 4150 1500 Bijzonderheden:			

Kleur	dikte	maximale afmeting	bijzonderheden
<b>Classic</b>			
Angola (3464)	10 mm	4150 x 1250 mm !	
Bold Black (0720)	10 mm	4150 x 1500 mm	
Brown Sugar (2629)	10 mm	4150 x 1500 mm	
Cast Iron (0718)	10 mm	4150 x 1500 mm	
Gray Land (0724)	10 mm	4150 x 1500 mm	
Heavy Metal (2630)	10 mm	4150 x 1500 mm	
Soft Steel (2638)	10 mm	4150 x 1500 mm	
<b>Premium</b>			
Beige Arizona (0748)	10 mm	4150 x 1500 mm	
Castoro Ottawa (0717)	10 mm	4150 x 1500 mm	
Forest Green (0750)	10 mm	4150 x 1500 mm	
Ghost White (0029)	10 mm	4150 x 1500 mm	
Grigio Aragona (0793)	10 mm	4150 x 1500 mm	
Ice Cream (0030)	10 mm	4150 x 1500 mm	
Night Blue (0754)	10 mm	4150 x 1500 mm	
Pure Brown (0749)	10 mm	4150 x 1500 mm	

## Uitleg iconen

-  Horizontale structuur
-  Onderzijde in bladkleur
-  Kern in bladkleur
-  Zwarte kern
-  Geaderd patroon, loopt standaard niet door bij overgangen van bladdelen. Wel in de randafwerking.
-  Groot kleurverloop in de plaat, van donker naar licht of een ader. Dit is op een monsterstuk niet goed zichtbaar. Met name bij koppelverbindingen kan een groot contrast of kleurverschil ontstaan. Vermeld dit altijd tijdens het verkoopgesprek.

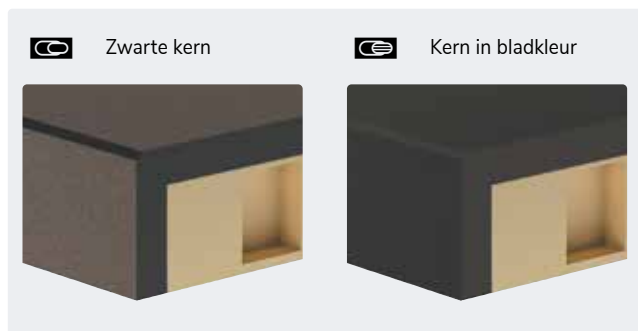

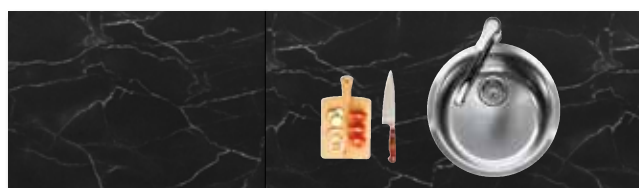

Detail mogelijke hoekverbinding.



Detail mogelijke bladverbinding: bladtekening loopt niet standaard door.

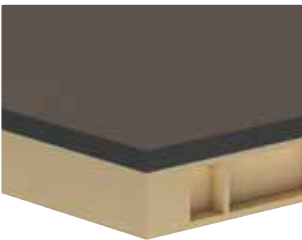

Voor productinformatie over Fenix10 zoals voordelen, aandachtspunten, bestellen, leveren of onderhouden van dit materiaal, zie hoofdstuk 1 Algemene informatie.

Classic			bestelnr.	excl. btw	incl. btw
 <p>10 mm Fenix (onderlijmd) zonder randafwerking</p>	Bladen t/m	300 mm breed	per m <sup>1</sup> FE10-1-030	211,00	<b>255,31</b>
	Bladen t/m	600 mm breed	per m <sup>1</sup> FE10-1-060	360,00	<b>435,60</b>
	Bladen t/m	650 mm breed	per m <sup>1</sup> FE10-1-065	381,00	<b>461,01</b>
	Bladen t/m	700 mm breed	per m <sup>1</sup> FE10-1-070	428,00	<b>517,88</b>
	Bladen t/m	800 mm breed	per m <sup>1</sup> FE10-1-080	500,00	<b>605,00</b>
	Bladen t/m	900 mm breed	per m <sup>1</sup> FE10-1-090	522,00	<b>631,62</b>
	Bladen t/m	1000 mm breed	per m <sup>1</sup> FE10-1-100	604,00	<b>730,84</b>
	Bladen t/m	1100 mm breed	per m <sup>1</sup> FE10-1-110	678,00	<b>820,38</b>
	Bladen t/m	1200 mm breed	per m <sup>1</sup> FE10-1-120	711,00	<b>860,31</b>
	Bladen t/m	1350 mm breed	per m <sup>1</sup> FE10-1-135	835,00	<b>1.010,35</b>
Bladen t/m	1500 mm breed	per m <sup>1</sup> FE10-1-150	921,00	<b>1.114,41</b>	





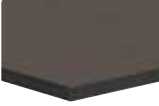
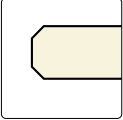

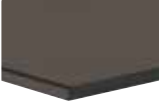
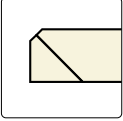

Premium					
 <p>10 mm Fenix (onderlijmd) zonder randafwerking</p>	Bladen t/m	300 mm breed	per m <sup>1</sup> FE10-2-030	286,00	<b>346,06</b>
	Bladen t/m	600 mm breed	per m <sup>1</sup> FE10-2-060	505,00	<b>611,05</b>
	Bladen t/m	650 mm breed	per m <sup>1</sup> FE10-2-065	539,00	<b>652,19</b>
	Bladen t/m	700 mm breed	per m <sup>1</sup> FE10-2-070	598,00	<b>723,58</b>
	Bladen t/m	800 mm breed	per m <sup>1</sup> FE10-2-080	696,00	<b>842,16</b>
	Bladen t/m	900 mm breed	per m <sup>1</sup> FE10-2-090	740,00	<b>895,40</b>
	Bladen t/m	1000 mm breed	per m <sup>1</sup> FE10-2-100	847,00	<b>1.024,87</b>
	Bladen t/m	1100 mm breed	per m <sup>1</sup> FE10-2-110	948,00	<b>1.147,08</b>
	Bladen t/m	1200 mm breed	per m <sup>1</sup> FE10-2-120	1.002,00	<b>1.212,42</b>
	Bladen t/m	1350 mm breed	per m <sup>1</sup> FE10-2-135	1.163,00	<b>1.407,23</b>
Bladen t/m	1500 mm breed	per m <sup>1</sup> FE10-2-150	1.286,00	<b>1.556,06</b>	

Hoekverbindingen					
Hoekverbinding 1	haakse koppeling		per stuk FE-HV1	53,00	<b>64,13</b>
Hoekverbinding 2	verstekkoppeling		per stuk FE-HV2	103,00	<b>124,63</b>
Hoekverbinding 3	schuin hoekdeel met verstekkoppeling		per stuk FE10-HV3	720,00	<b>871,20</b>
Hoekverbinding 3a	schuin hoekdeel met haakse koppeling		per stuk FE10-HV3A	720,00	<b>871,20</b>
Hoekverbinding 4	vol hoekdeel met verstekkoppeling		per stuk FE10-HV4	1.021,00	<b>1.235,41</b>
Hoekverbinding 4a	vol hoekdeel met verstekkoppeling		per stuk FE10-HV4A	1.021,00	<b>1.235,41</b>





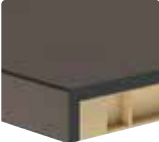
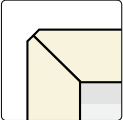



Compleet met montageset, zie pagina 1.40





Randafwerking dubbel facet				bestelnr.	excl. btw	incl. btw
		2F		per m <sup>1</sup> FE-2F	50,00	<b>60,50</b>

Dubbel facetrand 10 mm

Randafwerking verstek						
		VF01*		per m <sup>1</sup> FE-VF01	115,00	<b>139,15</b>
		VF02		per m <sup>1</sup> FE-VF02	115,00	<b>139,15</b>
		VF03		per m <sup>1</sup> FE-VF03	115,00	<b>139,15</b>
		VF04		per m <sup>1</sup> FE-VF04	115,00	<b>139,15</b>
		VF06		per m <sup>1</sup> FE-VF06	129,00	<b>156,09</b>
		VF08		per m <sup>1</sup> FE-VF08	142,00	<b>171,82</b>
		VF10		per m <sup>1</sup> FE-VF10	154,00	<b>186,34</b>
		*Niet bij Bold Black en de kleuren in premium: hier 2F berekenen (i.v.m. gekleurde kern) Overige randdiktes op aanvraag. Bij een hogekastafwerking altijd de gehele zijde bestellen/berekenen.				

Verstekrand 20 t/m 100 mm met facet, zwarte kern

Uitsparingen						
Uitsparingen opbouw spoelbak en kookplaat tot 600 mm breed				per stuk FE-KOOK-OP1	104,00	<b>125,84</b>
Uitsparing opbouw spoelbak en kookplaat groter dan 600 mm breed				per stuk FE-KOOK-OP2	140,00	<b>169,40</b>
Uitsparing geïntegreerde kookplaat (technische tekening sturen a.u.b.)				per stuk FE-VIB-UIT-KOOK	237,00	<b>286,77</b>
Uitsparing t.b.v. vorkkoppeling type A (2x berekenen), max. 20 x 450mm				per stuk FE-KOOK-OP	70,00	<b>84,70</b>
Kraangat in blad (diameter opgeven)				per stuk FE-KRG	33,50	<b>40,54</b>
Kraangat in spoelbak (diameter opgeven)				per stuk FE-KRG035	25,50	<b>30,86</b>
Uitsparing opbouw powerport/-stopcontact (Ø 70-120 mm)				per stuk FE-KPL-ROND	104,00	<b>125,84</b>
Uitsparing geïntegreerde powerport/bedieningspaneel Selsiuz/Gessi/Osiriz (max. 200 x 200 mm)				per stuk FE-UITVKKL	182,00	<b>220,22</b>





Extra bewerkingen						
Schuine zijde (met randafwerking vanaf 50 x 50 mm)				per stuk FE-S	86,00	<b>104,06</b>
Afgeronde hoek tot radius 300 mm, zonder randafwerking*				per stuk FE-R30	195,00	<b>235,95</b>
Afgeronde hoek vanaf radius 300 mm, zonder randafwerking*				per stuk FE-R31	360,00	<b>435,60</b>
*alleen mogelijk bij 10 mm massieve bladen						
Hoekuitsparing zonder randafwerking (twee zijden)				per stuk FE-KOL-A	98,00	<b>118,58</b>
Kolomuitsparing zonder randafwerking (drie zijden)				per stuk FE-KOL3-A	127,00	<b>153,67</b>
Hoek- of kolomuitsparingen zijn altijd met binnenradius van 5 mm Een randafwerking aan een bewerking altijd apart berekenen!						
Onderlijming t.b.v. vaatwasser (600 x 600 mm)				per stuk FE-ONDZ-VW	82,80	<b>100,19</b>
Onderzijde met multiplex opvulling (t.b.v. montage tafelpoten)				per m <sup>2</sup> FE-ONDZ-MPX	230,00	<b>278,30</b>
Extra versteviging i.v.m. vrijhangende delen vanaf 30 mm bladdikte (VF03)				per bladdeel FE-ONDZ-VERST	240,00	<b>netto</b>
Onderzijde voorzien van stalen frame				per bladdeel FE-ONDZ-FRAME	595,00	<b>netto</b>
(zie hoofdstuk 1 bestelinformatie, ondersteuning en versteviging)						

<b>Classic 10 mm dik (zonder randafwerking)</b>		<b>bestelnr.</b>	<b>excl. btw</b>	<b>incl. btw</b>
Achterwanden t/m	50 mm hoog	per m <sup>1</sup> FENAW-1-005	32,00	<b>38,72</b>
Achterwanden t/m	100 mm hoog	per m <sup>1</sup> FENAW-1-010	61,00	<b>73,81</b>
Achterwanden t/m	200 mm hoog	per m <sup>1</sup> FENAW-1-020	135,00	<b>163,35</b>
Achterwanden t/m	300 mm hoog	per m <sup>1</sup> FENAW-1-030	211,00	<b>255,31</b>
Achterwanden t/m	400 mm hoog	per m <sup>1</sup> FENAW-1-040	255,00	<b>308,55</b>
Achterwanden t/m	500 mm hoog	per m <sup>1</sup> FENAW-1-050	302,00	<b>365,42</b>
Achterwanden t/m	600 mm hoog	per m <sup>1</sup> FENAW-1-060	360,00	<b>435,60</b>
Achterwanden t/m	700 mm hoog	per m <sup>1</sup> FENAW-1-070	428,00	<b>517,88</b>
Achterwanden t/m	800 mm hoog	per m <sup>1</sup> FENAW-1-080	500,00	<b>605,00</b>
Achterwanden t/m	900 mm hoog	per m <sup>1</sup> FENAW-1-090	522,00	<b>631,62</b>
Achterwanden t/m	1000 mm hoog	per m <sup>1</sup> FENAW-1-100	604,00	<b>730,84</b>
Achterwanden t/m	1100 mm hoog	per m <sup>1</sup> FENAW-1-110	678,00	<b>820,38</b>
Achterwanden t/m	1200 mm hoog	per m <sup>1</sup> FENAW-1-120	711,00	<b>860,31</b>
Achterwanden t/m	1350 mm hoog	per m <sup>1</sup> FENAW-1-135	835,00	<b>1.010,35</b>
Achterwanden t/m	1500 mm hoog	per m <sup>1</sup> FENAW-1-150	921,00	<b>1.114,41</b>
<b>Premium 10 mm dik (zonder randafwerking)</b>				
Achterwanden t/m	50 mm hoog	per m <sup>1</sup> FENAW-2-005	49,00	<b>59,29</b>
Achterwanden t/m	100 mm hoog	per m <sup>1</sup> FENAW-2-010	83,00	<b>100,43</b>
Achterwanden t/m	200 mm hoog	per m <sup>1</sup> FENAW-2-020	201,00	<b>243,21</b>
Achterwanden t/m	300 mm hoog	per m <sup>1</sup> FENAW-2-030	286,00	<b>346,06</b>
Achterwanden t/m	400 mm hoog	per m <sup>1</sup> FENAW-2-040	355,00	<b>429,55</b>
Achterwanden t/m	500 mm hoog	per m <sup>1</sup> FENAW-2-050	440,00	<b>532,40</b>
Achterwanden t/m	600 mm hoog	per m <sup>1</sup> FENAW-2-060	505,00	<b>611,05</b>
Achterwanden t/m	700 mm hoog	per m <sup>1</sup> FENAW-2-070	598,00	<b>723,58</b>
Achterwanden t/m	800 mm hoog	per m <sup>1</sup> FENAW-2-080	696,00	<b>842,16</b>
Achterwanden t/m	900 mm hoog	per m <sup>1</sup> FENAW-2-090	740,00	<b>895,40</b>
Achterwanden t/m	1000 mm hoog	per m <sup>1</sup> FENAW-2-100	847,00	<b>1.024,87</b>
Achterwanden t/m	1100 mm hoog	per m <sup>1</sup> FENAW-2-110	948,00	<b>1.147,08</b>
Achterwanden t/m	1200 mm hoog	per m <sup>1</sup> FENAW-2-120	1.002,00	<b>1.212,42</b>
Achterwanden t/m	1350 mm hoog	per m <sup>1</sup> FENAW-2-135	1.163,00	<b>1.407,23</b>
Achterwanden t/m	1500 mm hoog	per m <sup>1</sup> FENAW-2-150	1.286,00	<b>1.556,06</b>

Bereken per deel: afronden naar boven op 100 mm, minimaal 600 mm.

<b>Afwerkingen achterwanden</b>					
Zichtzijde polijsten enkel facet (1F)		per m <sup>1</sup>	FENAW-1F	32,50	<b>39,33</b>
Zichtzijde polijsten dubbel facet (2F)		per m <sup>1</sup>	FENAW-2F	50,00	<b>60,50</b>
Verstek 45 graden zagen aan kopse kant		per m <sup>1</sup>	FENAW-U45	82,00	<b>99,22</b>
<b>Uitsparingen achterwanden</b>					
Uitsparingen stopcontacten (rond 70 mm)		per stuk	FENAW-WCD	67,00	<b>81,07</b>
Afwijkende uitsparing (kleiner dan 490 x 450 mm)		per stuk	FENAW-KPL-ROND	104,00	<b>125,84</b>



Extra bewerkingen achterwanden		bestelnr.	excl. btw	incl. btw
Schuine zijde (met randafwerking vanaf 50 x 50 mm)		per stuk FENAW-S	86,00	<b>104,06</b>
Afgeronde hoek tot radius 300 mm, zonder randafwerking		per stuk FENAW-R30	195,00	<b>235,95</b>
Afgeronde hoek vanaf radius 300 mm, zonder randafwerking		per stuk FENAW-R31	335,00	<b>405,35</b>
Hoekuitsparing zonder randafwerking (twee zijden)		per stuk FENAW-KOL-A	98,00	<b>118,58</b>
Kolomuitsparing zonder randafwerking (drie zijden)		per stuk FENAW-KOL3-A	127,00	<b>153,67</b>

Hoek- of kolomuitsparingen zijn altijd met binnenradius van 5 mm  
Een randafwerking aan een bewerking altijd apart berekenen!

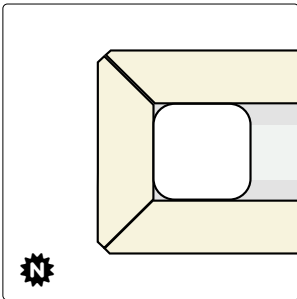
Wandplanken					
	Wandplank 50 mm dik 200 mm diep*	per m <sup>1</sup>	FEWP50-020	583,00	<b>705,43</b>
	Wandplank 50mm dik t/m 250 mm diep*	per m <sup>1</sup>	FEWP50-025	624,00	<b>755,04</b>
	Bevestigingsframe wandplank 600 mm	per stuk	180129	175,00	<b>211,75</b>
	Bevestigingsframe wandplank 900 mm	per stuk	180130	200,00	<b>242,00</b>
	*excl. Bevestigingsframe				
	Uitsparing voor spot van 57 mm	per stuk	FEWP-SPOT57	67,00	<b>81,07</b>
Uitsparing voor spot van 68 mm	per stuk	FEWP-SPOT68	67,00	<b>81,07</b>	

  
DE0260

Afwijkende condities gelden alleen voor het bevestigingsframe, niet voor de wandplank zelf.  
Voor meer informatie, technische tekeningen en montageadvies voor wandplanken, zie bestelinformatie H1, wandplanken.

Stollenwand type A half vrijstaand					
	Stollenwanden t/m 300 mm diep	per m <sup>1</sup>	FESTOL-A-030	493,00	<b>596,53</b>
	Stollenwanden t/m 650 mm diep	per m <sup>1</sup>	FESTOL-A-065	904,00	<b>1.093,84</b>
	Stollenwanden t/m 900 mm diep	per m <sup>1</sup>	FESTOL-A-090	1.237,00	<b>1.496,77</b>
	Stollenwanden t/m 1200 mm diep	per m <sup>1</sup>	FESTOL-A-120	1.515,00	<b>1.833,15</b>
	Stollenwanden t/m 1500 mm diep	per m <sup>1</sup>	FESTOL-A-150	1.904,00	<b>2.303,84</b>

Stollenwand breedte 30 t/m 100 mm

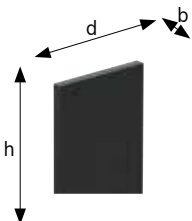
Stollenwand type B volledig vrijstaand					
	Stollenwanden t/m 300 mm diep	per m <sup>1</sup>	FESTOL-B-030	825,00	<b>998,25</b>
	Stollenwanden t/m 650 mm diep	per m <sup>1</sup>	FESTOL-B-065	1.250,00	<b>1.512,50</b>
	Stollenwanden t/m 900 mm diep	per m <sup>1</sup>	FESTOL-B-090	1.646,00	<b>1.991,66</b>
	Stollenwanden t/m 1200 mm diep	per m <sup>1</sup>	FESTOL-B-120	2.060,00	<b>2.492,60</b>
	Stollenwanden t/m 1500 mm diep	per m <sup>1</sup>	FESTOL-B-150	2.399,00	<b>2.902,79</b>

Stollenwand breedte 30 t/m 100 mm

- > De voor- en achterzijde zijn standaard afgewerkt. De stol is dus in combinatie met onderkasten zowel vrijstaand als tegen de muur te gebruiken.
- > De zichtbare delen aan de kastzijde zoals bij plint en deur zijn afgewerkt in Fenix.
- > De niet zichtbare delen van type A aan de kastzijde zijn voorzien van hout zodat de stol eenvoudig tegen de kast aangeschroefd kan worden.
- > De zichtbare delen van type A worden aan de binnenzijde voor 140 mm omgezet.
- > De maattoleranties tussen blad, stol en kasten liggen zeer kritisch. Wij adviseren daarom 2 mm per zichtzijde overstek van het blad t.o.v. de stol.
- > Om aansluiting tussen stol en blad te garanderen, adviseren wij aan te geven aan welke zijde de stol zich bevindt.
- > Stollen die als ondersteuning dienen voor tafels zonder onderkasten zijn op aanvraag.
- > Berekening per stol: afronden op 100 mm naar boven, minimumprijs 600 mm.

5

Fenix  
10

Fenix spoelbak 50 x 40 Bold Black

### Productinformatie

Deze matte, FENIX INTEGRATED SOLUTIONS kunststof spoelbak is gemaakt van o.a. kwarts, nanotechdeeltjes en zes innovatieve soorten acryl. Hierdoor is deze spoelbak zeer stoot- en slijtvast en bovendien UV-, vlek- en hittebestendig. Mogelijk i.c.m. een kokendwaterkraan. Pas op met kokendhete olie en pannen die direct van het vuur komen. Deze kunnen de bak beschadigen.

De Fenix-spoelbakken hiernaast zijn uit voorraad leverbaar. Overige kleuren hebben een levertijd van 6 weken.

#### Let op:

- > alleen leverbaar i.c.m. een Fenix 10-werkblad (niet in Fenix 09 mogelijk en niet los leverbaar)
- > licht kleurverschil tussen blad en spoelbak mogelijk i.v.m. ander materiaal
- > geen vlainbouw mogelijk

### Onderhoudsadvies

- > Voor het dagelijkse onderhoud heeft u niet meer nodig dan een warm sopje van wat afwasmiddel en een spons of microvezeldoek. Om kalkvlekken te voorkomen is het aan te raden de spoelbak te drogen met bijvoorbeeld een theedoek.
- > Bij hardnekkige vlekken kunt u verdunde bleek aanbrengen op een doek en hiermee de vlek verwijderen. Goed naspoelen met lauwwarm water en de bak nadrogen.
- > Kalkvlekken kunt u verwijderen met schoonmaakazijn. Spoel goed na met lauwwarm water en droog de bak na.

#### Let op:



- > Zuren en agressieve stoffen tasten de spoelbak aan en kunnen vlekken of kleine gaatjes in de spoelbak veroorzaken. Voorbeelden zijn gootsteenontstoppingsmiddelen, zilverpoets, gebitsreiniger, S39 en zoetzuur(oplossingen)
- > Kokendhete olie en een pan die direct van het vuur komt, kunnen de spoelbak beschadigen

Fenix spoelbak 50 x 40 Bold Black		Uitvoering	bestelnr.	excl. btw	incl. btw	
	Afmeting (uitw.):	539-439-217 mm	semi-onderbouw	FE-SON-5040-BOB	1.560,00	<b>1.887,60</b>
	Afmeting (inw.):	500-400-200 mm	onderbouw	FE-OND-5040-BOB	1.560,00	<b>1.887,60</b>
	Voormaat:	90 mm				
	Min. Kastbreedte	600 mm				
	Compleet met rvs powerplug, wandoverloop en sifon.					
<b>Verbeterde versie!</b> nu mogelijk met kokendwaterkraan.						
<b>Let op:</b> <ul style="list-style-type: none"> <li>&gt; prijs is inclusief uitsparing en montage</li> <li>&gt; montage van de meegeleverde ondersteuningsset (niet bij de prijs inbegrepen) is verplicht</li> </ul>						





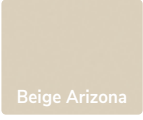

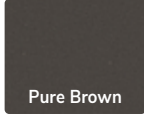
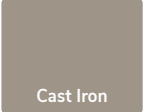



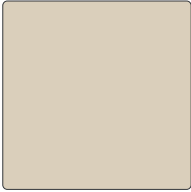
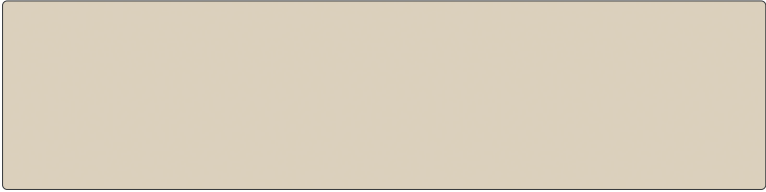



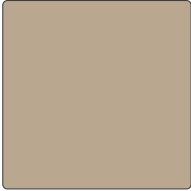

Fenix spoelbak 50 x 40 Ghost White		Uitvoering	bestelnr.	excl. btw	incl. btw	
	Afmeting (uitw.):	539-439-217 mm	semi-onderbouw	FE-SON-5040-GOW	1.560,00	<b>1.887,60</b>
	Afmeting (inw.):	500-400-200 mm	onderbouw	FE-OND-5040-GOW	1.560,00	<b>1.887,60</b>
	Voormaat:	90 mm				
	Min. Kastbreedte	600 mm				
	Compleet met rvs powerplug, wandoverloop en sifon.					
<b>Verbeterde versie!</b> nu mogelijk met kokendwaterkraan.						
<b>Let op:</b> <ul style="list-style-type: none"> <li>&gt; prijs is inclusief uitsparing en montage</li> <li>&gt; montage van de meegeleverde ondersteuningsset (niet bij de prijs inbegrepen) is verplicht</li> </ul>						



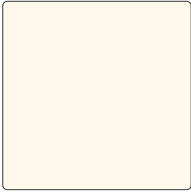





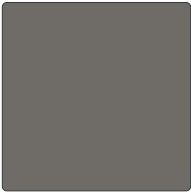

Fenix spoelbak 50 x 40 overige kleuren		Uitvoering	bestelnr.	excl. btw	incl. btw		
		Afmeting (uitw.):	539-439-217 mm	semi-onderbouw	FE-SON-5040-xxx	1.679,00	<b>2.031,59</b>
		Afmeting (inw.):	500-400-200 mm	onderbouw	FE-OND-5040-xxx	1.679,00	<b>2.031,59</b>
		Voormaat:	90 mm				
		Min. Kastbreedte	600 mm				
Compleet met rvs powerplug, wandoverloop en sifon.							
		<b>Let op:</b> <ul style="list-style-type: none"> <li>&gt; prijs is inclusief uitsparing en montage</li> <li>&gt; levertijd is ca. 6 weken</li> <li>&gt; montage van de meegeleverde ondersteuningsset (niet bij de prijs inbegrepen) is verplicht</li> </ul>					
							

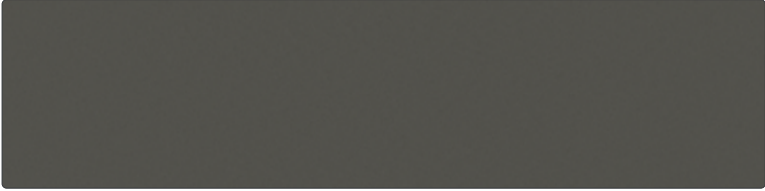

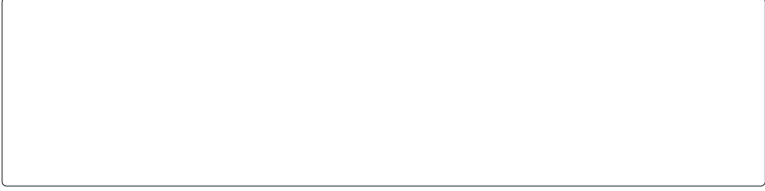
Classic		kleurstaal	volledige plaat
Kleur:	<b>Beige Arizona</b>		
Dikte:	0.9 mm		
Max. afmeting:	4000 x 1200		
Kleur:	<b>Bold Black</b>		
Dikte:	0.9 mm		
Max. afmeting:	4000 x 1200		
Kleur:	<b>Brown Sugar</b>		
Dikte:	0.9 mm		
Max. afmeting:	4000 x 1200		
Kleur:	<b>Cast Iron</b>		
Dikte:	0.9 mm		
Max. afmeting:	4000 x 1200		
Kleur:	<b>Castoro Ottawa</b>		
Dikte:	0.9 mm		
Max. afmeting:	4000 x 1200		
Kleur:	<b>Forest Green</b>		
Dikte:	0.9 mm		
Max. afmeting:	4000 x 1200		
Kleur:	<b>Ghost White</b>		
Dikte:	0.9 mm		
Max. afmeting:	4000 x 1200		
Kleur:	<b>Gray Land</b>		
Dikte:	0.9 mm		
Max. afmeting:	4000 x 1200		

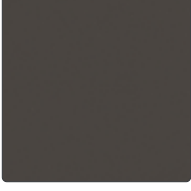
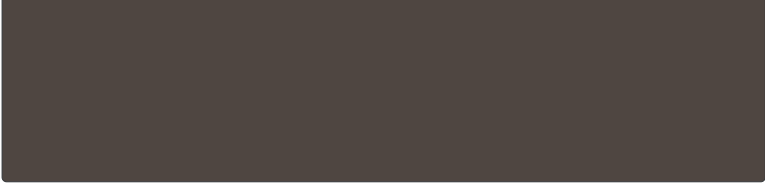
Hoewel de foto's in dit hoofdstuk u een goed beeld geven van onze kleuren, kunnen deze in werkelijkheid enigszins afwijken. Raadpleeg altijd uw monsters.

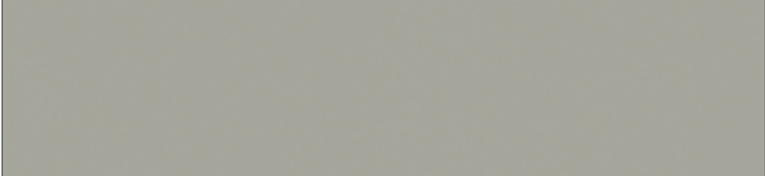
Classic	kleurstaal	volledige plaat
Kleur: <b>Grigio Aragona</b> Dikte: 0.9 mm Max. afmeting: 4000 1200		
Kleur: <b>Heavy Metal</b> Dikte: 0.9 mm Max. afmeting: 4000 1200		
Kleur: <b>Ice Cream</b> Dikte: 0.9 mm Max. afmeting: 4000 1200		
Kleur: <b>Night Blue</b> Dikte: 0.9 mm Max. afmeting: 4000 1200		
Kleur: <b>Pure Brown</b> Dikte: 0.9 mm Max. afmeting: 4000 1200		
Kleur: <b>Soft Steel</b> Dikte: 0.9 mm Max. afmeting: 4000 1200		

5

Fenix  
0.9

Hoewel de foto's in dit hoofdstuk u een goed beeld geven van onze kleuren, kunnen deze in werkelijkheid enigszins afwijken. Raadpleeg altijd uw monsters.

Kleur	dikte	maximale afmeting
-------	-------	-------------------

Classic		
Beige Arizona (0748)	0.9 mm	4000 x 1200 mm
Bold Black (0720)	0.9 mm	4000 x 1200 mm
Brown Sugar (2629)	0.9 mm	4000 x 1200 mm
Cast Iron (0718)	0.9 mm	4000 x 1200 mm
Castoro Ottawa (0717)	0.9 mm	4000 x 1200 mm
Forest Green (0750)	0.9 mm	4000 x 1200 mm
Ghost White (0029)	0.9 mm	4000 x 1200 mm
Gray Land (0724)	0.9 mm	4000 x 1200 mm
Grigio Aragona (0793)	0.9 mm	4000 x 1200 mm
Heavy Metal (2630)	0.9 mm	4000 x 1200 mm
Ice Cream (0030)	0.9 mm	4000 x 1200 mm
Night Blue (0754)	0.9 mm	4000 x 1200 mm
Pure Brown (0749)	0.9 mm	4000 x 1200 mm
Soft Steel (2638)	0.9 mm	4000 x 1200 mm

5

Fenix  
0.9

Voor productinformatie over Fenix09 zoals voordelen, aandachtspunten, bestellen, leveren of onderhouden van dit materiaal, zie hoofdstuk 1 algemene informatie.

DUURZAAM BEHEERDE  
BOSSEN

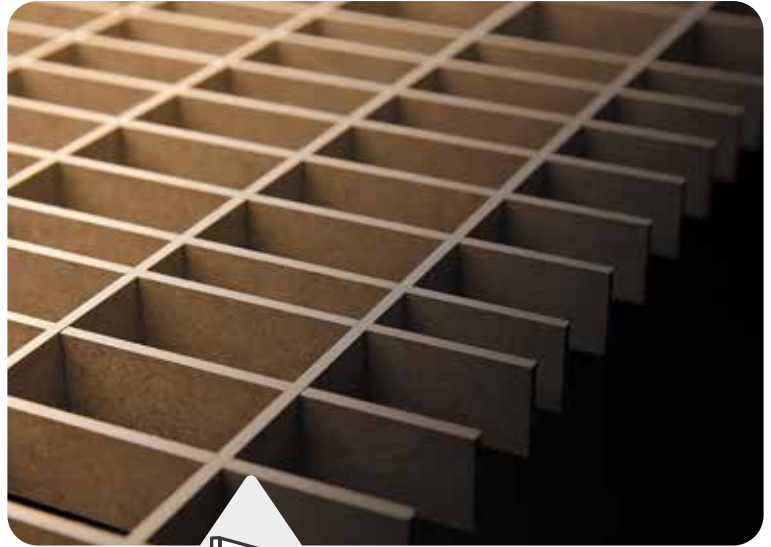

5

Fenix  
0.9

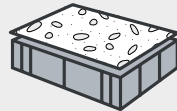
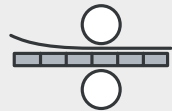
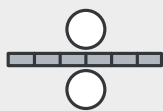

**Voordeliger en lichter**

Dit groene stukje techniek is een duurzaam alternatief voor veelgebruikte basismaterialen zoals multiplex of spaanplaat. Bij de productie van Greengridz zijn minder grondstoffen nodig en is de CO<sub>2</sub>-uitstoot lager dan bij multiplex. Het materiaal heeft een open rasterstructuur aan de binnenzijde, waardoor zo'n 60% minder hout nodig is dan bij massieve varianten. Dit hout komt uit duurzaam beheerde bossen van het Ierse staatsbosbeheer. Bovendien zorgt het lichtgewicht materiaal ervoor dat er minder brandstof nodig is voor het transport, wat de CO<sub>2</sub>-uitstoot verder omlaag brengt. Hierdoor laat het een kleinere ecologische voetafdruk achter. Greengridz is niet alleen beter bestand tegen stoten en water

dan het traditionele multiplex, maar is ook stabiel, lichter en voordeliger. Daarnaast kan Greengridz 100% worden hergebruikt! Je kunt het afwerken met Fenix09 in alle kleuren, patronen en structuren.

**Lichtgewicht paneel**

- > kleine ecologische voetafdruk
- > CARB2-gecertificeerd basismateriaal
- > FSC-gecertificeerd
- > minder grondstoffen
- > minder CO<sub>2</sub>-uitstoot



FXGPR 25				bestelnr.	excl. btw	incl. btw
	Bladen t/m	250 mm breed	per m <sup>1</sup>	FXGPR25-025	190,00	<b>229,90</b>
	Bladen t/m	600 mm breed	per m <sup>1</sup>	FXGPR25-060	239,00	<b>289,19</b>
	Bladen t/m	650 mm breed	per m <sup>1</sup>	FXGPR25-065	285,00	<b>344,85</b>
	Bladen t/m	750 mm breed	per m <sup>1</sup>	FXGPR25-075	335,00	<b>405,35</b>
	Bladen t/m	900 mm breed	per m <sup>1</sup>	FXGPR25-090	357,00	<b>431,97</b>
	Bladen t/m	1200 mm breed	per m <sup>1</sup>	FXGPR25-120	455,00	<b>550,55</b>

24 mm Greengridz  
zonder randafwerking

De maximale lengte 4000 mm

5

FXGPR 32						
	Bladen t/m	250 mm breed	per m <sup>1</sup>	FXGPR32-025	195,00	<b>235,95</b>
	Bladen t/m	600 mm breed	per m <sup>1</sup>	FXGPR32-060	240,00	<b>290,40</b>
	Bladen t/m	650 mm breed	per m <sup>1</sup>	FXGPR32-065	287,00	<b>347,27</b>
	Bladen t/m	750 mm breed	per m <sup>1</sup>	FXGPR32-075	345,00	<b>417,45</b>
	Bladen t/m	900 mm breed	per m <sup>1</sup>	FXGPR32-090	362,00	<b>438,02</b>
	Bladen t/m	1200 mm breed	per m <sup>1</sup>	FXGPR32-120	464,00	<b>561,44</b>

32 mm Greengridz  
zonder randafwerking

De maximale lengte 4000 mm

Fenix  
0,9

FXGPR 38						
	Bladen t/m	250 mm breed	per m <sup>1</sup>	FXGPR38-025	227,00	<b>274,67</b>
	Bladen t/m	600 mm breed	per m <sup>1</sup>	FXGPR38-060	288,00	<b>348,48</b>
	Bladen t/m	650 mm breed	per m <sup>1</sup>	FXGPR38-065	324,00	<b>392,04</b>
	Bladen t/m	750 mm breed	per m <sup>1</sup>	FXGPR38-075	404,00	<b>488,84</b>
	Bladen t/m	900 mm breed	per m <sup>1</sup>	FXGPR38-090	413,00	<b>499,73</b>
	Bladen t/m	1200 mm breed	per m <sup>1</sup>	FXGPR38-120	552,00	<b>667,92</b>

39 mm Greengridz  
zonder randafwerking

De maximale lengte 4000 mm

FXGPR 50						
	Bladen t/m	250 mm breed	per m <sup>1</sup>	FXGPR50-025	227,00	<b>274,67</b>
	Bladen t/m	600 mm breed	per m <sup>1</sup>	FXGPR50-060	288,00	<b>348,48</b>
	Bladen t/m	650 mm breed	per m <sup>1</sup>	FXGPR50-065	324,00	<b>392,04</b>
	Bladen t/m	750 mm breed	per m <sup>1</sup>	FXGPR50-075	404,00	<b>488,84</b>
	Bladen t/m	900 mm breed	per m <sup>1</sup>	FXGPR50-090	413,00	<b>499,73</b>
	Bladen t/m	1200 mm breed	per m <sup>1</sup>	FXGPR50-120	552,00	<b>667,92</b>

50 mm Greengridz  
zonder randafwerking

De maximale lengte 4000 mm

FXGPR 60						
	Bladen t/m	250 mm breed	per m <sup>1</sup>	FXGPR60-025	227,00	<b>274,67</b>
	Bladen t/m	600 mm breed	per m <sup>1</sup>	FXGPR60-060	288,00	<b>348,48</b>
	Bladen t/m	650 mm breed	per m <sup>1</sup>	FXGPR60-065	324,00	<b>392,04</b>
	Bladen t/m	750 mm breed	per m <sup>1</sup>	FXGPR60-075	404,00	<b>488,84</b>
	Bladen t/m	900 mm breed	per m <sup>1</sup>	FXGPR60-090	413,00	<b>499,73</b>
	Bladen t/m	1200 mm breed	per m <sup>1</sup>	FXGPR60-120	552,00	<b>667,92</b>







60 mm Greengridz  
zonder randafwerking

De maximale lengte 4000 mm



FXGPR 80			bestelnr.	excl. btw	incl. btw
	Bladen t/m	250 mm breed	per m <sup>1</sup> FXGPR80-025	227,00	<b>274,67</b>
	Bladen t/m	600 mm breed	per m <sup>1</sup> FXGPR80-060	288,00	<b>348,48</b>
	Bladen t/m	650 mm breed	per m <sup>1</sup> FXGPR80-065	324,00	<b>392,04</b>
	Bladen t/m	750 mm breed	per m <sup>1</sup> FXGPR80-075	404,00	<b>488,84</b>
	Bladen t/m	900 mm breed	per m <sup>1</sup> FXGPR80-090	413,00	<b>499,73</b>
	Bladen t/m	1200 mm breed	per m <sup>1</sup> FXGPR80-120	552,00	<b>667,92</b>

77 mm Greengridz  
zonder randafwerking

De maximale lengte 4000 mm

Hoekverbindingen					
Hoekverbinding 1	haakse koppeling		per stuk	FXGPRxx-HV1	71,00 <b>85,91</b>
Hoekverbinding 2	verstekkoppeling		per stuk	FXGPRxx-HV2	93,00 <b>112,53</b>
Hoekverbinding 3	schuin hoekdeel met verstekkoppeling		per stuk	FXGPRxx-HV3	553,00 <b>669,13</b>
Hoekverbinding 3a	schuin hoekdeel met haakse koppeling		per stuk	FXGPRxx-HV3A	617,00 <b>746,57</b>
Hoekverbinding 4	vol hoekdeel met verstekkoppeling		per stuk	FXGPRxx-HV4	857,00 <b>1.036,97</b>
Hoekverbinding 4a	vol hoekdeel met verstekkoppeling		per stuk	FXGPRxx-HV4A	871,00 <b>1.053,91</b>

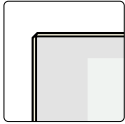
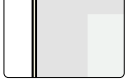
Compleet met montageset, zie pagina 1.40

Randafwerking ABS/PP		bestelnr.	excl. btw	incl. btw
 2 mm ABS/PP-rand 25 t/m 38 mm hoog met facet	 ABS/PP 25 mm	per m <sup>1</sup> FXGPR25-ABS	57,00	<b>68,97</b>
	 ABS/PP 32 mm	per m <sup>1</sup> FXGPR32-ABS	57,00	<b>68,97</b>
	 ABS/PP 38 mm	per m <sup>1</sup> FXGPR38-ABS	57,00	<b>68,97</b>
	ABS/PP 50 mm	per m <sup>1</sup> FXGPR50-ABS	110,00	<b>133,10</b>
	ABS/PP 60 mm	per m <sup>1</sup> FXGPR60-ABS	128,00	<b>154,88</b>
	ABS/PP 80 mm	per m <sup>1</sup> FXGPR80-ABS	166,00	<b>200,86</b>

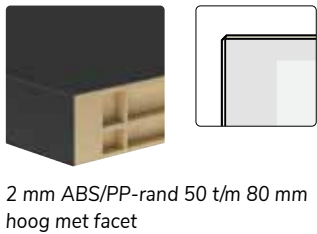











### ABS = PP

Wat ABS wordt genoemd, is eigenlijk PP. PP staat voor polypropyleen, een materiaal dat milieuvriendelijker is dan ABS. Bovendien is het beter bestand tegen hitte en chemische stoffen, en vergeelt het niet. Verder zijn er geen verschillen: PP ziet eruit als ABS en is gewoon verkrijgbaar in alle laminaatkleuren in de collectie. Kiest u voor een voorzijde van ABS/PP, dan worden alle overige zijden daarmee afgewerkt.

Afwijkende uitvoeringen					
Kleuren buiten de collectie (annuleren is niet mogelijk)	(toeslag per opstelling)	per stuk	HPL-KBCTOES	379,00	<b>458,59</b>
Onderzijde volledig in de kleur van het blad	(min. 0,2 m <sup>2</sup> )	per m <sup>2</sup>	FXGPRxx-A-ONDK	193,00	<b>233,53</b>
Inkratten bladen (voor criteria, zie productinformatie)	(toeslag per opstelling)	per stuk	KRAT-HPL-ST	236,00	<b>285,56</b>

Afwerkingen					
Losse afplakstrook (FX) t.b.v. kopse kant t/m 38 mm		per m <sup>1</sup>	FXGPRxx-FX-LOS	9,00	<b>10,89</b>
Losse afplakstrook (FX) t.b.v. kopse kant 50 t/m 80 mm		per m <sup>1</sup>	FXGPRxx-FXO-LOS	27,50	<b>33,28</b>

Uitsparingen					
Uitsparingen opbouw kookplaat, opbouw spoelbak of powerport		per stuk	FXGPRxx-KPL	32,00	<b>38,72</b>
Kraangat in blad (diameter opgeven)		per stuk	FXGPRxx-KRG	17,00	<b>20,57</b>
Kraangat in spoelbak (diameter opgeven)		per stuk	FXGPRxx-KRG035	25,50	<b>30,86</b>

Extra bewerkingen					
Schuine zijde (met randafwerking vanaf 50 x 50 mm)		per stuk	FXGPRxx-S	85,00	<b>102,85</b>
Afgeronde hoek t/m 38 mm hoog (radius min. 50 mm)		per stuk	FXGPRxx-R-ABS	107,00	<b>129,47</b>
Afgeronde hoek 50 t/m 80 mm hoog (radius min. 70 mm)		per stuk	FXGPRxx-R-ABSx	134,00	<b>162,14</b>
Binnenrondding t/m 38 mm hoog (radius min. 70 mm)*		per stuk	FXGPRxx-BR-ABS	134,00	<b>162,14</b>
Binnenrondding 50 t/m 80 mm hoog (radius min. 100 mm)		per stuk	FXGPRxx-BR-ABSx	146,00	<b>176,66</b>
Hoek- of kolomuitsparing zonder randafwerking		per stuk	FXGPRxx-KOLOM	54,00	<b>65,34</b>
Hoekuitsparing t.b.v. randafwerking (twee zijden)		per stuk	FXGPRxx-KOL-A	90,00	<b>108,90</b>
Kolomuitsparing t.b.v. randafwerking (drie zijden)		per stuk	FXGPRxx-KOL3-A	111,00	<b>134,31</b>

Een randafwerking aan een bewerking altijd apart berekenen!

FXRM 25			bestelnr.	excl. btw	incl. btw
	Bladen t/m	250 mm breed	per m <sup>1</sup> FXRM25-025	216,00	<b>261,36</b>
	Bladen t/m	600 mm breed	per m <sup>1</sup> FXRM25-060	272,00	<b>329,12</b>
	Bladen t/m	650 mm breed	per m <sup>1</sup> FXRM25-065	322,00	<b>389,62</b>
	Bladen t/m	750 mm breed	per m <sup>1</sup> FXRM25-075	384,00	<b>464,64</b>
	Bladen t/m	900 mm breed	per m <sup>1</sup> FXRM25-090	405,00	<b>490,05</b>
	Bladen t/m	1200 mm breed	per m <sup>1</sup> FXRM25-120	522,00	<b>631,62</b>

25 mm multiplex zonder randafwerking (met backing)

De maximale lengte 4000 mm

FXRM 32					
	Bladen t/m	250 mm breed	per m <sup>1</sup> FXRM32-025	221,00	<b>267,41</b>
	Bladen t/m	600 mm breed	per m <sup>1</sup> FXRM32-060	274,00	<b>331,54</b>
	Bladen t/m	650 mm breed	per m <sup>1</sup> FXRM32-065	323,00	<b>390,83</b>
	Bladen t/m	750 mm breed	per m <sup>1</sup> FXRM32-075	393,00	<b>475,53</b>
	Bladen t/m	900 mm breed	per m <sup>1</sup> FXRM32-090	410,00	<b>496,10</b>
	Bladen t/m	1200 mm breed	per m <sup>1</sup> FXRM32-120	526,00	<b>636,46</b>

32 mm multiplex zonder randafwerking

De maximale lengte 4000 mm

FXRM 38					
	Bladen t/m	250 mm breed	per m <sup>1</sup> FXRM38-025	255,00	<b>308,55</b>
	Bladen t/m	600 mm breed	per m <sup>1</sup> FXRM38-060	325,00	<b>393,25</b>
	Bladen t/m	650 mm breed	per m <sup>1</sup> FXRM38-065	366,00	<b>442,86</b>
	Bladen t/m	750 mm breed	per m <sup>1</sup> FXRM38-075	458,00	<b>554,18</b>
	Bladen t/m	900 mm breed	per m <sup>1</sup> FXRM38-090	469,00	<b>567,49</b>
	Bladen t/m	1200 mm breed	per m <sup>1</sup> FXRM38-120	623,00	<b>753,83</b>

38 mm multiplex zonder randafwerking

De maximale lengte 4000 mm

FXRM 50, 62, 80 en 98					
	Bladen t/m	250 mm breed	per m <sup>1</sup> FXRMxx-025	255,00	<b>308,55</b>
	Bladen t/m	600 mm breed	per m <sup>1</sup> FXRMxx-060	325,00	<b>393,25</b>
	Bladen t/m	650 mm breed	per m <sup>1</sup> FXRMxx-065	366,00	<b>442,86</b>
	Bladen t/m	750 mm breed	per m <sup>1</sup> FXRMxx-075	458,00	<b>554,18</b>
	Bladen t/m	900 mm breed	per m <sup>1</sup> FXRMxx-090	469,00	<b>567,49</b>
	Bladen t/m	1200 mm breed	per m <sup>1</sup> FXRMxx-120	623,00	<b>753,83</b>

multiplex zonder randafwerking

De maximale lengte 4000 mm

5





Fenix 0.9

Hoekverbindingen			bestelnr.	excl. btw	incl. btw
Hoekverbinding 1	haakse koppeling		per stuk FXRMxx-HV1	71,00	<b>85,91</b>
Hoekverbinding 2	verstekkoppeling		per stuk FXRMxx-HV2	93,00	<b>112,53</b>
Hoekverbinding 3	schuin hoekdeel met verstekkoppeling		per stuk FXRMxx-HV3	624,00	<b>755,04</b>
Hoekverbinding 3a	schuin hoekdeel met haakse koppeling		per stuk FXRMxx-HV3A	695,00	<b>840,95</b>
Hoekverbinding 4	vol hoekdeel met verstekkoppeling		per stuk FXRMxx-HV4	969,00	<b>1.172,49</b>
Hoekverbinding 4a	vol hoekdeel met verstekkoppeling		per stuk FXRMxx-HV4A	982,00	<b>1.188,22</b>

Compleet met montageset, zie pagina 1.40

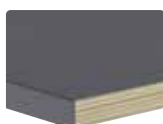
## 5

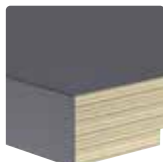
### Randafwerking ABS/PP

  2 mm ABS/PP-rand 25 t/m 38 mm hoog met facet	ABS/PP 25 mm		per m <sup>1</sup>	FXRM25-ABS	57,00	<b>68,97</b>
	ABS/PP 32 mm		per m <sup>1</sup>	FXRM32-ABS	57,00	<b>68,97</b>
	ABS/PP 38 mm		per m <sup>1</sup>	FXRM38-ABS	57,00	<b>68,97</b>
	ABS/PP 50 mm		per m <sup>1</sup>	FXRM50-ABS	168,00	<b>203,28</b>
	ABS/PP 60 mm		per m <sup>1</sup>	FXRM60-ABS	187,00	<b>226,27</b>
	ABS/PP 80 mm		per m <sup>1</sup>	FXRM80-ABS	225,00	<b>272,25</b>
  2 mm ABS/PP-rand 50 t/m 98 mm hoog met facet	ABS/PP 98 mm		per m <sup>1</sup>	FXRM98-ABS	243,00	<b>294,03</b>

Bij een hogekastafwerking altijd de gehele zijde bestellen/berekenen.

#### ABS = PP

Wat ABS wordt genoemd, is eigenlijk PP. PP staat voor polypropyleen, een materiaal dat milieuvriendelijker is dan ABS. Bovendien is het beter bestand tegen hitte en chemische stoffen, en vergeelt het niet. Verder zijn er geen verschillen: PP ziet eruit als ABS en is gewoon verkrijgbaar in alle laminaatkleuren in de collectie. Kiest u voor een voorzijde van ABS/PP, dan worden alle overige zijden daarmee afgewerkt.

Afwijkende uitvoeringen			bestelnr.	excl. btw	incl. btw
Kleuren buiten de collectie (annuleren is niet mogelijk)	(toeslag per opstelling)	per stuk	HPL-KBCTOES	379,00	<b>458,59</b>
Onderzijde volledig in de kleur van het blad*	(min. 0,2 m <sup>2</sup> )	per m <sup>2</sup>	FXRMxx-A-ONDK	193,00	<b>233,53</b>
Inkratten bladen (voor criteria, zie productinformatie)	(toeslag per opstelling)	per stuk	KRAT-HPL-ST	236,00	<b>285,56</b>

\*opgedikt alleen mogelijk in Greengridz

Afwwerkingen					
Losse afplakstrook (FX) t.b.v. kopse kant t/m 38 mm		per m <sup>1</sup>	FXRMxx-FX-LOS	9,00	<b>10,89</b>
Losse afplakstrook (FX) t.b.v. kopse kant in opgedikte uitvoering		per m <sup>1</sup>	FXRMxx-FXO-LOS	27,50	<b>33,28</b>

Uitsparingen					
Uitsparingen opbouw kookplaat, opbouw spoelbak of powerport		per stuk	FXRMxx-KPL	32,00	<b>38,72</b>
Kraangat in blad (diameter opgeven)		per stuk	FXRMxx-KRG	17,00	<b>20,57</b>
Kraangat in spoelbak (diameter opgeven)		per stuk	FXRMxx-KRG035	25,50	<b>30,86</b>

Extra bewerkingen					
Schuine zijde (met randafwerking vanaf 50 x 50 mm)		per stuk	FXRMxx-S	85,00	<b>102,85</b>
Afgeronde hoek t/m 38 mm hoog (radius min. 50 mm)*		per stuk	FXRMxx-R-ABS	107,00	<b>129,47</b>
Afgeronde hoek in opgedikte uitvoering (radius min. 70 mm)*		per stuk	FXRMxx-R-ABSx	134,00	<b>162,14</b>
Binnenrondding t/m 38 mm hoog (radius min. 70 mm)*		per stuk	FXRMxx-BR-ABS	134,00	<b>162,14</b>
Binnenrondding in opgedikte uitvoering (radius min. 100 mm)*		per stuk	FXRMxx-BR-ABSx	146,00	<b>176,66</b>
Hoek- of kolomuitsparing zonder randafwerking		per stuk	FXRMxx-KOLOM	54,00	<b>65,34</b>
Hoekuitsparing t.b.v. randafwerking (twee zijden)		per stuk	FXRMxx-KOL-A	90,00	<b>108,90</b>
Kolomuitsparing t.b.v. randafwerking (drie zijden)		per stuk	FXRMxx-KOL3-A	111,00	<b>134,31</b>



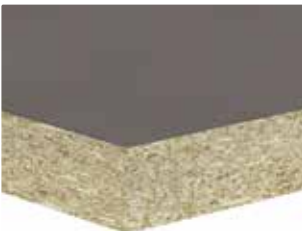



Een randafwerking aan een bewerking altijd apart berekenen!

FXRS 38				bestelnr.	excl. btw	incl. btw
	Bladen t/m	250 mm breed	per m <sup>2</sup>	FXRS38-025	163,00	<b>197,23</b>
	Bladen t/m	600 mm breed	per m <sup>2</sup>	FXRS38-060	213,00	<b>257,73</b>
	Bladen t/m	900 mm breed	per m <sup>2</sup>	FXRS38-090	323,00	<b>390,83</b>
	Bladen t/m	1200 mm breed	per m <sup>2</sup>	FXRS38-120	409,00	<b>494,89</b>

38 mm spaanplaat zonder randafwerking

5

## Hoekverbindingen

Hoekverbinding 1	haakse koppeling		per stuk	FXRSxx-HV1	71,00	<b>85,91</b>
Hoekverbinding 2	verstekkoppeling		per stuk	FXRSxx-HV2	93,00	<b>112,53</b>
Hoekverbinding 3	schuin hoekdeel met verstekkoppeling		per stuk	FXRSxx-HV3	555,00	<b>671,55</b>
Hoekverbinding 3a	schuin hoekdeel met haakse koppeling		per stuk	FXRSxx-HV3A	614,00	<b>742,94</b>
Hoekverbinding 4	vol hoekdeel met verstekkoppeling		per stuk	FXRSxx-HV4	844,00	<b>1.021,24</b>
Hoekverbinding 4a	vol hoekdeel met verstekkoppeling		per stuk	FXRSxx-HV4A	858,00	<b>1.038,18</b>

Compleet met montageset, zie pagina 1.40

Fenix  
0,9





Randafwerking ABS/PP		bestelnr.	excl. btw	incl. btw
		ABS/PP 38 mm 	per m <sup>1</sup> FXRS38-ABS	57,00 <b>68,97</b>







2 mm ABS/PP-rand 38 mm hoog met facet

Bij een hogekastafwerking altijd de gehele zijde bestellen/berekenen.

Afwijkende uitvoeringen					
Kleuren buiten de collectie (annuleren is niet mogelijk)	(toeslag per opstelling)	per stuk	HPL-KBCTOES	379,00	<b>458,59</b>
Inkratten bladen (voor criteria, zie productinformatie)	(toeslag per opstelling)	per stuk	KRAT-HPL-ST	236,00	<b>285,56</b>

Afwwerkingen					
Losse afplakstrook (FX) t.b.v. kopse kant		per m <sup>1</sup>	FXRSxx-FX-LOS	9,00	<b>10,89</b>

Uitsparingen					
Uitsparingen opbouw kookplaat, opbouw spoelbak of powerport		per stuk	FXRSxx-KPL	32,00	<b>38,72</b>
Kraangat in blad (diameter opgeven)		per stuk	FXRSxx-KRG	17,00	<b>20,57</b>







Extra bewerkingen					
Schuine zijde (met randafwerking vanaf 50 x 50 mm)		per stuk	FXRSxx-S	85,00	<b>102,85</b>
Afgeronde hoek (radius min. 50 mm)*		per stuk	FXRSxx-R-ABS	107,00	<b>129,47</b>
Binnenrondding (radius min. 70 mm)*		per stuk	FXRSxx-BR-ABS	134,00	<b>162,14</b>
Hoek- of kolomuitsparing zonder randafwerking		per stuk	FXRSxx-KOLOM	54,00	<b>65,34</b>
Hoekuitsparing t.b.v. randafwerking (twee zijden)		per stuk	FXRSxx-KOL-A	90,00	<b>108,90</b>
Kolomuitsparing t.b.v. randafwerking (drie zijden)		per stuk	FXRSxx-KOL3-A	111,00	<b>134,31</b>

Een randafwerking aan een bewerking altijd apart berekenen!



Achterwanden				bestelnr.	excl. btw	incl. btw
	Achterwanden 100 t/m	250 mm hoog	per m <sup>1</sup>	FXNAW-025	111,00	<b>134,31</b>
	Achterwanden t/m	600 mm hoog	per m <sup>1</sup>	FXNAW-060	181,00	<b>219,01</b>
	Achterwanden t/m	900 mm hoog	per m <sup>1</sup>	FXNAW-090	272,00	<b>329,12</b>
	Achterwanden t/m	1200 mm hoog	per m <sup>1</sup>	FXNAW-120	332,00	<b>401,72</b>
De minimale hoogte van een achterwand is 100 mm De maximale lengte van een achterwand met Fenix is 4000 mm, met uitzondering van achterwanden t/m 250 mm hoog: 3500 mm						



5



Fenix 0,9



Extra bewerkingen achterwanden						
Afplakken (met ABS/PP) *			per m <sup>1</sup>	FXNAW-FX	32,50	<b>39,33</b>
Losse afplakstrook (FX) t.b.v. kopse kant			per m <sup>1</sup>	FXNAW-FX-LOS	9,00	<b>10,89</b>
* bij afplakken van twee lange zijden, is de minimale hoogte 40 mm						
Schuine zijde (met randafwerking vanaf 50 x 50 mm)			per stuk	FXNAW-SCHUIN	85,00	<b>102,85</b>
Afgeronde hoek			per stuk	FXNAW-ROND	107,00	<b>129,47</b>
Binnenrondding hoek			per stuk	FXNAW-BR-FX	134,00	<b>162,14</b>
Hoek- of kolomuitsparing zonder randafwerking			per stuk	FXNAW-KOLOM	54,00	<b>65,34</b>
Hoekuitsparing t.b.v. randafwerking (twee zijden)			per stuk	FXNAW-KOL-A	90,00	<b>108,90</b>
Kolomuitsparing t.b.v. randafwerking (drie zijden)			per stuk	FXNAW-KOL3-A	111,00	<b>134,31</b>
Uitsparing stopcontacten (rond 70 mm)			per stuk	FXNAW-KRG070	32,00	<b>38,72</b>
Groef en veer voor het koppelen van achterwanden			per m <sup>1</sup>	FXNAW-VEER	28,50	<b>34,49</b>
Koppeling recht incl. groef en veer			per stuk	FXNAW-HVR	22,00	<b>26,62</b>

Een randafwerking aan een bewerking altijd apart berekenen!

Achterwandprofiel opschroefmodel (max. 6000 mm)						
	Lengte 2650 mm - aluminium		per stuk	RAF-AWP-265-ALU	46,00	<b>55,66</b>
	Lengte 4100 mm - aluminium		per stuk	RAF-AWP-410-ALU	61,00	<b>73,81</b>
	Op maat gemaakt - aluminium		per m <sup>1</sup>	RAF-AWP-OPM1-ALU	22,50	<b>27,23</b>
	Op maat gemaakt - zwart		per m <sup>1</sup>	RAF-AWP-OPM1-ZWA	22,50	<b>27,23</b>

135° achterwandprofiel (max. 6000 mm)						
	Aluminium		per m <sup>1</sup>	RAF-AWP-135GRD-ALU	22,50	<b>27,23</b>
	Zwart		per m <sup>1</sup>	RAF-AWP-135GRD-ZWA	22,50	<b>27,23</b>

90° achterwandprofiel (max. 6000 mm)						
	Aluminium		per m <sup>1</sup>	RAF-AWP-90GRD-ALU	22,50	<b>27,23</b>
	Zwart		per m <sup>1</sup>	RAF-AWP-90GRD-ZWA	22,50	<b>27,23</b>

Wandaansluitprofiel Piccolo (incl. plakstrip)						
	RVS-look 14 x 14 x 3000 mm		per stuk	260665	27,00	<b>32,67</b>
	ALU-look 14 x 14 x 3000 mm		per stuk	260666	27,00	<b>32,67</b>

Een profiel a.u.b. met de achterwand meebestellen voor een complete levering

Greengridz wandplanken		bestelnr.	excl. btw	incl. btw
	Wandplank 39 mm dik t/m 250 mm diep	per m <sup>1</sup> FXGPWP39-025	492,00	<b>595,32</b>
	Wandplank 50 mm dik t/m 250 mm diep	per m <sup>1</sup> FXGPWP50-025	581,00	<b>703,01</b>
	Wandplank 60 mm dik t/m 250 mm diep	per m <sup>1</sup> FXGPWP60-025	737,00	<b>891,77</b>
	> Incl. plankendragers > De maximale lengte is 4000 mm			
	Uitsparing voor spot van 57 mm	per stuk GPWP-SPOT57	32,00	<b>38,72</b>
	Uitsparing voor spot van 68 mm	per stuk GPWP-SPOT68	32,00	<b>38,72</b>

**5**

Voor meer informatie, technische tekeningen en montageadvies voor wandplanken, zie bestelinformatie H1, wandplanken.

Fenix 0.9

## FXGPSTOL 25



Stollenwand 24 mm dik, twee zijden afgewerkt met Fenix 0.9 twee lange zichtzijden afgewerkt met ABS/PP\*

			bestelnr.	excl. btw	incl. btw
Stollenwanden t/m	380 mm diep	per m <sup>1</sup>	FXGPSTOL-25-038	380,00	<b>459,80</b>
Stollenwanden t/m	600 mm diep	per m <sup>1</sup>	FXGPSTOL-25-060	426,00	<b>515,46</b>
Stollenwanden t/m	900 mm diep	per m <sup>1</sup>	FXGPSTOL-25-090	627,00	<b>758,67</b>
Stollenwanden t/m	1200 mm diep	per m <sup>1</sup>	FXGPSTOL-25-120	785,00	<b>949,85</b>

De maximale lengte is 4000 mm

### extra bewerkingen

ABS/PP randafwerking aan boven- en onderzijde	per m <sup>1</sup>	FXGPSTOL-25-ABS-F	57,00	<b>68,97</b>
---	--------------------	-------------------	-------	--------------

## FXGPSTOL 32



Stollenwand 32 mm dik, twee zijden afgewerkt met Fenix 0.9 twee lange zichtzijden afgewerkt met ABS/PP\*

Stollenwanden t/m	380 mm diep	per m <sup>1</sup>	FXGPSTOL-32-038	392,00	<b>474,32</b>
Stollenwanden t/m	600 mm diep	per m <sup>1</sup>	FXGPSTOL-32-060	487,00	<b>589,27</b>
Stollenwanden t/m	900 mm diep	per m <sup>1</sup>	FXGPSTOL-32-090	649,00	<b>785,29</b>
Stollenwanden t/m	1200 mm diep	per m <sup>1</sup>	FXGPSTOL-32-120	825,00	<b>998,25</b>

De maximale lengte is 4000 mm

### extra bewerkingen

ABS/PP randafwerking aan boven- en onderzijde	per m <sup>1</sup>	FXGPSTOL-32-ABS-F	57,00	<b>68,97</b>
---	--------------------	-------------------	-------	--------------

## FXGPSTOL 39



Stollenwand 39 mm dik, twee zijden afgewerkt met Fenix 0.9 twee lange zichtzijden afgewerkt met ABS/PP\*

Stollenwanden t/m	380 mm diep	per m <sup>1</sup>	FXGPSTOL-39-038	439,00	<b>531,19</b>
Stollenwanden t/m	600 mm diep	per m <sup>1</sup>	FXGPSTOL-39-060	528,00	<b>638,88</b>
Stollenwanden t/m	900 mm diep	per m <sup>1</sup>	FXGPSTOL-39-090	684,00	<b>827,64</b>
Stollenwanden t/m	1200 mm diep	per m <sup>1</sup>	FXGPSTOL-39-120	865,00	<b>1.046,65</b>

De maximale lengte is 4000 mm

### extra bewerkingen

ABS/PP randafwerking aan boven- en onderzijde	per m <sup>1</sup>	FXGPSTOL-39ABS-F	57,00	<b>68,97</b>
---	--------------------	------------------	-------	--------------

\*Alle randafwerkingen aangeven op de tekening a.u.b

Stollenwanden worden standaard aan vier zijden afgewerkt. Tegen een meerprijs kunnen ook overige zijden worden afgewerkt.

Stuur altijd de keukentekening of een situatieschets mee.

**Let op: houdt bij bladen met stollen altijd 2 mm overstek aan in de lengte en in de breedte**

## FXGPSTOL 50



Stollenwand 50 mm dik, twee zijden afgewerkt met Fenix 0.9 twee lange zichtzijden afgewerkt met ABS/PP\*

			bestelnr.	excl. btw	incl. btw
Stollenwanden t/m	380 mm diep	per m <sup>1</sup>	FXGPSTOL-50-038	515,00	<b>623,15</b>
Stollenwanden t/m	600 mm diep	per m <sup>1</sup>	FXGPSTOL-50-060	595,00	<b>719,95</b>
Stollenwanden t/m	900 mm diep	per m <sup>1</sup>	FXGPSTOL-50-090	753,00	<b>911,13</b>
Stollenwanden t/m	1200 mm diep	per m <sup>1</sup>	FXGPSTOL-50-120	922,00	<b>1.115,62</b>

De maximale lengte is 3000 mm

### extra bewerkingen

ABS/PP randafwerking aan boven- en onderzijde	per m <sup>1</sup>	FXGPSTOL-50ABSF	68,00	<b>82,28</b>
---	--------------------	-----------------	-------	--------------

5

## FXGPSTOL 60



Stollenwand 60 mm dik, twee zijden afgewerkt met Fenix 0.9 twee lange zichtzijden afgewerkt met ABS/PP\*

Stollenwanden t/m	380 mm diep	per m <sup>1</sup>	FXGPSTOL-60-038	539,00	<b>652,19</b>
Stollenwanden t/m	600 mm diep	per m <sup>1</sup>	FXGPSTOL-60-060	613,00	<b>741,73</b>
Stollenwanden t/m	900 mm diep	per m <sup>1</sup>	FXGPSTOL-60-090	788,00	<b>953,48</b>
Stollenwanden t/m	1200 mm diep	per m <sup>1</sup>	FXGPSTOL-60-120	964,00	<b>1.166,44</b>

De maximale lengte is 3000 mm

### extra bewerkingen

ABS/PP randafwerking aan boven- en onderzijde	per m <sup>1</sup>	FXGPSTOL-60-ABS-F	80,00	<b>96,80</b>
---	--------------------	-------------------	-------	--------------

Fenix  
0.9

## FXGPSTOL 80

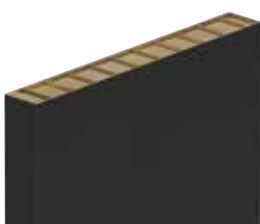

Stollenwand 80 mm dik, twee zijden afgewerkt met Fenix 0.9 twee lange zichtzijden afgewerkt met ABS/PP\*

Stollenwanden t/m	380 mm diep	per m <sup>1</sup>	FXGPSTOL-80-038	555,00	<b>671,55</b>
Stollenwanden t/m	600 mm diep	per m <sup>1</sup>	FXGPSTOL-80-060	642,00	<b>776,82</b>
Stollenwanden t/m	900 mm diep	per m <sup>1</sup>	FXGPSTOL-80-090	821,00	<b>993,41</b>
Stollenwanden t/m	1200 mm diep	per m <sup>1</sup>	FXGPSTOL-80-120	997,00	<b>1.206,37</b>

De maximale lengte is 3000 mm

### extra bewerkingen

ABS/PP randafwerking aan boven- en onderzijde	per m <sup>1</sup>	FXGPSTOL-80-ABS-F	85,00	<b>102,85</b>
---	--------------------	-------------------	-------	---------------

\*Alle randafwerkingen aangeven op de tekening a.u.b

Stollenwanden worden standaard aan vier zijden afgewerkt. Tegen een meerprijs kunnen ook overige zijden worden afgewerkt.

Stuur altijd de keukentekening of een situatieschets mee.

**Let op: houdt bij bladen met stollen altijd 2 mm overstek aan in de lengte en in de breedte**

## FXGPSTOL 98

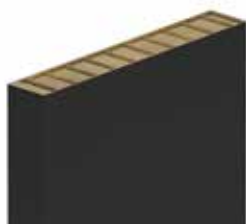

			bestelnr.	excl. btw	incl. btw
Stollenwanden t/m	380 mm diep	per m <sup>1</sup>	FXGPSTOL-98-038	580,00	<b>701,80</b>
Stollenwanden t/m	600 mm diep	per m <sup>1</sup>	FXGPSTOL-98-060	661,00	<b>799,81</b>
Stollenwanden t/m	900 mm diep	per m <sup>1</sup>	FXGPSTOL-98-090	845,00	<b>1.022,45</b>
Stollenwanden t/m	1200 mm diep	per m <sup>1</sup>	FXGPSTOL-98-120	1.035,00	<b>1.252,35</b>

De maximale lengte is 3000 mm

Stollenwand 98 mm dik, twee zijden afgewerkt met Fenix 0.9 twee lange zichtzijden afgewerkt met ABS/PP\*

### extra bewerkingen

ABS/PP randafwerking aan boven- en onderzijde	per m <sup>1</sup>	FXGPSTOL-98-ABS-F	90,00	<b>108,90</b>
---	--------------------	-------------------	-------	---------------

\*Alle randafwerkingen aangeven op de tekening a.u.b  
Stollenwanden worden standaard aan vier zijden afgewerkt. Tegen een meerprijs kunnen ook overige zijden worden afgewerkt. Stuur altijd de keukentekening of een situatieschets mee.

Let op: houdt bij bladen met stollen altijd 2 mm overstek aan in de lengte en in de breedte

5

Fenix  
0.9



werkblad Fenix Beige Arizona

FXSTOL 25			bestelnr.	excl. btw	incl. btw
	Stollenwanden t/m	380 mm diep	per m <sup>1</sup> FXSTOL-25-038	479,00	<b>579,59</b>
	Stollenwanden t/m	600 mm diep	per m <sup>1</sup> FXSTOL-25-060	596,00	<b>721,16</b>
	Stollenwanden t/m	900 mm diep	per m <sup>1</sup> FXSTOL-25-090	803,00	<b>971,63</b>
	Stollenwanden t/m	1200 mm diep	per m <sup>1</sup> FXSTOL-25-120	1.017,00	<b>1.230,57</b>

Stollenwand 25 mm dik, twee zijden afgewerkt met Fenix 0.9 twee lange zichtzijden afgewerkt met ABS/PP\*

#### extra bewerkingen

ABS/PP randafwerking aan boven- en onderzijde	per m <sup>1</sup>	FXSTOL-25-ABS-F	57,00	<b>68,97</b>
---	--------------------	-----------------	-------	--------------

FXSTOL 32					
	Stollenwanden t/m	380 mm diep	per m <sup>1</sup> FXSTOL-32-038	470,00	<b>568,70</b>
	Stollenwanden t/m	600 mm diep	per m <sup>1</sup> FXSTOL-32-060	587,00	<b>710,27</b>
	Stollenwanden t/m	900 mm diep	per m <sup>1</sup> FXSTOL-32-090	787,00	<b>952,27</b>
	Stollenwanden t/m	1200 mm diep	per m <sup>1</sup> FXSTOL-32-120	1.003,00	<b>1.213,63</b>

Stollenwand 32 mm dik, twee zijden afgewerkt met Fenix 0.9 twee lange zichtzijden afgewerkt met ABS/PP\*

#### extra bewerkingen

ABS/PP randafwerking aan boven- en onderzijde	per m <sup>1</sup>	FXSTOL-32-ABS-F	57,00	<b>68,97</b>
---	--------------------	-----------------	-------	--------------

FXSTOL 39					
	Stollenwanden t/m	380 mm diep	per m <sup>1</sup> FXSTOL-40-038	528,00	<b>638,88</b>
	Stollenwanden t/m	600 mm diep	per m <sup>1</sup> FXSTOL-40-060	639,00	<b>773,19</b>
	Stollenwanden t/m	900 mm diep	per m <sup>1</sup> FXSTOL-40-090	830,00	<b>1.004,30</b>
	Stollenwanden t/m	1200 mm diep	per m <sup>1</sup> FXSTOL-40-120	1.053,00	<b>1.274,13</b>

Stollenwand 39 mm dik, twee zijden afgewerkt met Fenix 0.9 twee lange zichtzijden afgewerkt met ABS/PP\*

#### extra bewerkingen

ABS/PP randafwerking aan boven- en onderzijde	per m <sup>1</sup>	FXSTOL-40-ABS-F	57,00	<b>68,97</b>
---	--------------------	-----------------	-------	--------------

Stelpootjes					
	Stelpootjes incl. inslagmoer 30 mm (min.10 mm, max. 30 mm)	per 10 st.	FXSTOL-STEL10	26,50	<b>32,07</b>

**Let op:** niet mogelijk in Greengridz stollen.

\* Alle randafwerkingen aangeven op de tekening a.u.b  
Stollenwanden worden standaard aan vier zijden afgewerkt. Tegen een meerprijs kunnen ook overige zijden worden afgewerkt. Stuur altijd de keukentekening of een situatieschets mee.

**Let op:** houdt bij bladen met stollen altijd 2 mm overstek aan in de lengte en in de breedte



## Voordelen



Stootvast



Innovatief design



Natuurlijke uitstraling



V-groove



Watervast

## Iconen



Alle bewerkingen, randen, stollen en spoelbakken vallen in deze conditiegroep. De prijsgroepen hebben een afwijkende korting en worden apart vermeld.



Maximale lengtemaat



Maximale breedtemaat



Geaderd patroon. Loopt niet standaard door bij overgangen van bladdelen.



Vlekgevoelig



Nieuwe kleur in de collectie

Voor alle productinformatie over Evora Qstone, zie hoofdstuk 1 Algemene informatie.

## Keurmerken



Greenguard



NSF



AMK

Voor toelichting zie hoofdstuk 1, duurzaam.



# EVORA QSTONE

## **Inhoud**

6.3 Kleurenoverzicht

### **12 mm**

6.12 Basismateriaal - 12 mm

6.14 Randafwerkingen

6.15 Uitsparingen en extra bewerkingen

### **20 mm**

6.16 Basismateriaal - 20 mm

6.18 Randafwerkingen

6.19 Uitsparingen en extra bewerkingen

6.20 Achterwanden, tegelplinten en vensterbanken

6.22 Afwerkingen, extra bewerkingen en wandplanken

6.23 Stollenwanden



Werkblad Evora Qstone Sphere (P)

Easy		kleurstaal	volledige plaat
Kleur: <b>Easy Belgian Rock</b> Dikte: 12 mm / 20 mm Oppervlak: Polished Max. afmeting: Bijzonderheden:			
Kleur: <b>Easy Belgian Rock</b> Dikte: 12 mm / 20 mm Oppervlak: Honed Max. afmeting: Bijzonderheden:			
Kleur: <b>Easy Black</b> Dikte: 12 mm Oppervlak: Polished Max. afmeting: Bijzonderheden:			
Kleur: <b>Easy Clay</b> Dikte: 12 mm Oppervlak: Honed Max. afmeting:			
Kleur: <b>Easy Concord</b> Dikte: 12 mm / 20 mm Oppervlak: Polished / Velvet Max. afmeting: Bijzonderheden:			
Kleur: <b>Easy Gems</b> Dikte: 12 mm / 20 mm Oppervlak: Polished Max. afmeting:			
Kleur: <b>Easy Miner</b> Dikte: 12 mm / 20 mm Oppervlak: Polished Max. afmeting:			

Hoewel de foto's in dit hoofdstuk u een goed beeld geven van onze kleuren, kunnen deze in werkelijkheid enigszins afwijken. Raadpleeg altijd uw monsters.

Easy		kleurstaal	volledige plaat
Kleur: <b>Easy Moon</b> Dikte: 12 mm / 20 mm Oppervlak: Polished Max. afmeting:			
Kleur: <b>Easy Star</b> Dikte: 12 mm Oppervlak: Polished Max. afmeting:			
Kleur: <b>Easy Terni</b> Dikte: 12 mm / 20 mm Oppervlak: Honed Max. afmeting:			
Kleur: <b>Easy White</b> Dikte: 12 mm Oppervlak: Polished Max. afmeting:			

Smart		kleurstaal	volledige plaat
Kleur: <b>Argus</b> Dikte: 12 mm Oppervlak: Honed Max. afmeting: Bijzonderheden:			
Kleur: <b>Attica</b> Dikte: 12 mm / 20 mm Oppervlak: Polished Max. afmeting:			
Kleur: <b>Brume</b> Dikte: 12 mm / 20 mm Oppervlak: Velvet Max. afmeting:			

Hoewel de foto's in dit hoofdstuk u een goed beeld geven van onze kleuren, kunnen deze in werkelijkheid enigszins afwijken. Raadpleeg altijd uw monsters.



Smart	kleurstaal	volledige plaat
Kleur: <b>Celeste White</b> Dikte: 12 mm Oppervlak: Polished Max. afmeting:		
Kleur: <b>Hydra</b> Dikte: 12 mm Oppervlak: Honed Max. afmeting:		
Kleur: <b>Mammoth</b> Dikte: 12 mm Oppervlak: Velvet Max. afmeting:		
Kleur: <b>Naga</b> Dikte: 12 mm Oppervlak: Honed Max. afmeting:		
Kleur: <b>Tempest Grey</b> Dikte: 12 mm Oppervlak: Polished Max. afmeting:		
Kleur: <b>Whale</b> Dikte: 12 mm / 20 mm Oppervlak: Polished / Velvet Max. afmeting:		

Hoewel de foto's in dit hoofdstuk u een goed beeld geven van onze kleuren, kunnen deze in werkelijkheid enigszins afwijken. Raadpleeg altijd uw monsters.

Classic		kleurstaal	volledige plaat
Kleur: <b>Amadeo</b> Dikte: 12 mm Oppervlak: Polished Max. afmeting:			
Kleur: <b>Covello</b> Dikte: 12 mm Oppervlak: Polished Max. afmeting:			
Kleur: <b>Grivola</b> Dikte: 12 mm Oppervlak: Polished Max. afmeting:			
Kleur: <b>Obiou</b> Dikte: 12 mm Oppervlak: Polished Max. afmeting:			
Kleur: <b>Polar Grey</b> Dikte: 12 mm / 20 mm Oppervlak: Polished / Honed Max. afmeting:			
Kleur: <b>Polar White</b> Dikte: 12 mm / 20 mm Oppervlak: Polished / Honed Max. afmeting:			
Kleur: <b>Serra</b> Dikte: 12 mm / 20 mm Oppervlak: Polished Max. afmeting:			
Kleur: <b>Super White</b> Dikte: 12 mm / 20 mm Oppervlak: Polished / Honed Max. afmeting:			

Hoewel de foto's in dit hoofdstuk u een goed beeld geven van onze kleuren, kunnen deze in werkelijkheid enigszins afwijken. Raadpleeg altijd uw monsters.



Premium	kleurstaal	volledige plaat
Kleur: <b>Calacatta Bronte P</b> Dikte: 12 mm Oppervlak: Polished Max. afmeting: <b>3210</b> <b>1510</b> Bijzonderheden:		
Kleur: <b>Calypso P</b> Dikte: 12 mm Oppervlak: Polished Max. afmeting: <b>3210</b> <b>1510</b>		
Kleur: <b>Helix P</b> Dikte: 12 mm Oppervlak: Polished Max. afmeting: <b>3210</b> <b>1510</b> Bijzonderheden:		
Kleur: <b>Nebula P</b> Dikte: 12 mm Oppervlak: Polished Max. afmeting: <b>3210</b> <b>1510</b> Bijzonderheden:		
Kleur: <b>Nemesis P V</b> Dikte: 12 mm / 20mm Oppervlak: Polished / Velvet Max. afmeting: <b>3000</b> <b>1350</b> Bijzonderheden:		
Kleur: <b>Pearl Jasmine P</b> Dikte: 12 mm Oppervlak: Polished Max. afmeting: <b>3210</b> <b>1510</b> Bijzonderheden:		
Kleur: <b>Rainy Dust P</b> Dikte: 12 mm Oppervlak: Polished Max. afmeting: <b>3210</b> <b>1510</b> Bijzonderheden:		
Kleur: <b>Sphere P</b> Dikte: 12 mm Oppervlak: Polished Max. afmeting: <b>3210</b> <b>1510</b> Bijzonderheden:		

Hoewel de foto's in dit hoofdstuk u een goed beeld geven van onze kleuren, kunnen deze in werkelijkheid enigszins afwijken. Raadpleeg altijd uw monsters.

## Ultimo

### kleurstaal

### volledige plaat

Kleur: **Ethereal Glow**

Dikte: 12 mm

Oppervlak: Polished

Max. afmeting:

Bijzonderheden:



Kleur: **Poseidon**

Dikte: 12 mm

Oppervlak: Polished

Max. afmeting:

Bijzonderheden:



Kleur: **Serena**

Dikte: 12 mm

Oppervlak: Polished

Max. afmeting:

Bijzonderheden:



Kleur: **Stellata**

Dikte: 12 mm

Oppervlak: Polished

Max. afmeting:

Bijzonderheden:





Werkblad Evora Qstone Poseidon







Kleur	dikte	oppervlaktestructuur	maximale afmeting	silica gehalte*	bijzonderheden
<b>Easy</b>					
Easy Belgian Rock (P)	12 mm / 20 mm	<b>P</b> - Polished	3150 x 1510 mm	Q25	
Easy Belgian Rock (H)	12 mm / 20 mm	<b>H</b> - Honed	3150 x 1510 mm	Q25	
Easy Black	12 mm	<b>P</b> - Polished	3150 x 1350 mm	Q40	
Easy Clay	12 mm	<b>H</b> - Honed	3150 x 1510 mm	Q90	
Easy Concord	12 mm / 20 mm	<b>P</b> - Polished / <b>V</b> - Velvet	3150 x 1510 mm	Q25	
Easy Gems	12 mm / 20 mm	<b>P</b> - Polished	3150 x 1510 mm	Q40	
Easy Miner	12 mm / 20 mm	<b>P</b> - Polished	3150 x 1510 mm	Q25	
Easy Moon	12 mm / 20 mm	<b>P</b> - Polished	3150 x 1510 mm	Q25	
Easy Star	12 mm	<b>P</b> - Polished	3150 x 1510 mm	Q30	
Easy Terni	12 mm / 20 mm	<b>H</b> - Honed	3000 x 1350 mm	Q25	
Easy White	12 mm	<b>P</b> - Polished	3150 x 1350 mm	Q45	
<b>Smart</b>					
Argus	12 mm	<b>H</b> - Honed	3150 x 1510 mm	Q40	
Attica	12 mm / 20 mm	<b>P</b> - Polished	3150 x 1510 mm	Q30	
Brume	12 mm / 20 mm	<b>V</b> - Velvet	3150 x 1510 mm	Q25	
Celeste White	12 mm	<b>P</b> - Polished	3150 x 1510 mm	Q90	
Hydra	12 mm	<b>H</b> - Honed	3150 x 1510 mm	Q50	
Mammoth	12 mm	<b>V</b> - Velvet	3150 x 1510 mm	Q70	
Naga	12 mm	<b>H</b> - Honed	3150 x 1510 mm	Q50	
Tempest Grey	12 mm	<b>P</b> - Polished	3150 X 1510 mm	Q90	
Whale	12 mm / 20 mm	<b>P</b> - Polished / <b>V</b> - Velvet	3000 x 1350 mm	Q25	
<b>Classic</b>					
Amadeo	12 mm	<b>P</b> - Polished	3210 x 1510 mm	Q90	
Covello	12 mm	<b>H</b> - Honed	3210 x 1510 mm	Q90	
Grivola	12 mm	<b>P</b> - Polished	3210 x 1510 mm	Q90	
Obiou	12 mm	<b>H</b> - Honed	3150 x 1510 mm	Q90	
Polar Grey	12 mm / 20 mm	<b>P</b> - Polished / <b>H</b> - Honed	3000 x 1350 mm	Q25	
Polar White	12 mm / 20 mm	<b>P</b> - Polished / <b>H</b> - Honed	3000 x 1350 mm	Q25	
Serra	12 mm / 20 mm	<b>P</b> - Polished	3000 x 1350 mm	Q25	
Super White	12 mm / 20 mm	<b>P</b> - Polished / <b>H</b> - Honed	3000 x 1350 mm	Q5	
<b>Premium</b>					
Calacatta Bronte	12 mm	<b>P</b> - Polished	3210 x 1510 mm	Q90	
Calypso	12 mm	<b>P</b> - Polished	3210 x 1510 mm	Q40	
Helix	12 mm	<b>P</b> - Polished	3210 x 1510 mm	Q40	
Nebula	12 mm	<b>P</b> - Polished	3210 x 1510 mm	Q40	
Nemesis	12 mm / 20 mm	<b>P</b> - Polished / <b>V</b> - Velvet	3000 x 1350 mm	Q25	
Pearl Jasmine	12 mm	<b>P</b> - Polished	3210 x 1510 mm	Q40	
Rainy Dust	12 mm	<b>P</b> - Polished	3210 x 1510 mm	Q90	
Sphere	12 mm	<b>P</b> - Polished	3210 x 1510 mm	Q40	
<b>Ultimo</b>					
Ethereal Glow	12 mm	<b>P</b> - Polished	3210 x 1510 mm	Q40	
Poseidon	12 mm	<b>P</b> - Polished	3210 x 1510 mm	Q40	
Serena	12 mm	<b>P</b> - Polished	3210 x 1510 mm	Q40	
Stellata	12 mm	<b>P</b> - Polished	3210 x 1510 mm	Q40	

\* Momentopname bij publicatie. Significante vermindering van het kristallijn silica gehalte is een continue proces, waardoor het silicagehalte in werkelijkheid lager kan zijn dan vermeld in de tabel.

LET OP: Deze kleuren worden standaard bemonsterd. M.u.v. de Ultimo collectie. I.v.m. het grote kleurverloop worden de monsters ter beschikking gesteld bij opname van een showroomblad.

Alle bestellingen worden standaard geleverd in de materiaaldikte van 12 mm. Indien 12 mm niet voorradig is, wordt er, voor zover leverbaar, 20 mm toegepast. Op uw verzoek kunnen wij, voor zover leverbaar, 20 mm gebruiken. Hiervoor geldt een meerprijs van 10% per strekkende meter.

## Uitleg bijzonderheden

-  Geaderd patroon, loopt standaard niet door bij overgangen van bladdelen. Wel in de randafwerking.
  -  Nieuwe kleur of afwerking in de collectie
  -  Vlekgevoelig oppervlak
  -  Honed: gezoet oppervlak met een matte uitstraling. Vet en vingerafdrukken zijn eerder zichtbaar.
  -  Polished: gepolijst oppervlak met een glanzende uitstraling
  -  Velvet: matte uitstraling met het onderhoudsgemak van een gepolijst blad. Bij donkere kleuren zullen vet en vingerafdrukken wel eerder zichtbaar zijn dan bij gepolijst.
- Q25 Het getal naast de Q staat voor het maximum percentage voor het kristallijn silica gehalte.

## Uitlopende kleuren 2025

- Easy Cloud (leverbaar t/m Q1)
- Lucca (leverbaar t/m Q1)
- Extreme White (leverbaar zolang de voorraad strekt)
- Calacatta Gold (leverbaar in de aanvullende collectie)
- Marquina (leverbaar in de aanvullende collectie)
- Noir (leverbaar in de aanvullende collectie)
- Statuario (leverbaar in de aanvullende collectie)



Detail mogelijke hoekverbinding.



Detail mogelijke bladverbinding: bladtekening loopt niet standaard door.

Behalve de kleuren in het kleurenoverzicht kan Dekker Zevenhuizen vaak ook andere gangbare kleuren leveren. Informeer hiervoor bij uw vaste contactpersoon. Let op! Deze kleuren worden door de leverancier van het materiaal bemonsterd. Dekker heeft geen invloed op kleur, tekening en gebruiksgemak van deze materialen en hier is dan ook geen reclamatie op mogelijk. Bladen buiten de collectie worden per commissie besteld. Annuleren is niet mogelijk. Houdt u 2 weken extra levertijd aan.



## Easy



12 mm composietsteen  
(onderlijmd) zonder randafwerking



			bestelnr.	excl. btw	incl. btw
Bladen t/m	300 mm breed	per m <sup>1</sup>	CO13-0-030	160,00	<b>193,60</b>
Bladen t/m	600 mm breed	per m <sup>1</sup>	CO13-0-060	245,00	<b>296,45</b>
Bladen t/m	650 mm breed	per m <sup>1</sup>	CO13-0-065	263,00	<b>318,23</b>
Bladen t/m	700 mm breed	per m <sup>1</sup>	CO13-0-070	323,00	<b>390,83</b>
Bladen t/m	800 mm breed	per m <sup>1</sup>	CO13-0-080	370,00	<b>447,70</b>
Bladen t/m	900 mm breed	per m <sup>1</sup>	CO13-0-090	439,00	<b>531,19</b>
Bladen t/m	1000 mm breed	per m <sup>1</sup>	CO13-0-100	483,00	<b>584,43</b>
Bladen t/m	1100 mm breed	per m <sup>1</sup>	CO13-0-110	534,00	<b>646,14</b>
Bladen t/m	1200 mm breed	per m <sup>1</sup>	CO13-0-120	607,00	<b>734,47</b>
Bladen t/m	1350 mm breed	per m <sup>1</sup>	CO13-0-135	655,00	<b>792,55</b>
Bladen t/m	1500 mm breed	per m <sup>1</sup>	CO13-0-150	712,00	<b>861,52</b>

## Smart



12 mm composietsteen  
(onderlijmd) zonder randafwerking



Bladen t/m	300 mm breed	per m <sup>1</sup>	CO13-9-030	187,00	<b>226,27</b>
Bladen t/m	600 mm breed	per m <sup>1</sup>	CO13-9-060	302,00	<b>365,42</b>
Bladen t/m	650 mm breed	per m <sup>1</sup>	CO13-9-065	327,00	<b>395,67</b>
Bladen t/m	700 mm breed	per m <sup>1</sup>	CO13-9-070	391,00	<b>473,11</b>
Bladen t/m	800 mm breed	per m <sup>1</sup>	CO13-9-080	446,00	<b>539,66</b>
Bladen t/m	900 mm breed	per m <sup>1</sup>	CO13-9-090	511,00	<b>618,31</b>
Bladen t/m	1000 mm breed	per m <sup>1</sup>	CO13-9-100	570,00	<b>689,70</b>
Bladen t/m	1100 mm breed	per m <sup>1</sup>	CO13-9-110	623,00	<b>753,83</b>
Bladen t/m	1200 mm breed	per m <sup>1</sup>	CO13-9-120	688,00	<b>832,48</b>
Bladen t/m	1350 mm breed	per m <sup>1</sup>	CO13-9-135	756,00	<b>914,76</b>
Bladen t/m	1500 mm breed	per m <sup>1</sup>	CO13-9-150	846,00	<b>1.023,66</b>



## Classic











12 mm composietsteen  
(onderlijmd) zonder randafwerking



Bladen t/m	300 mm breed	per m <sup>1</sup>	CO13-1-030	207,00	<b>250,47</b>
Bladen t/m	600 mm breed	per m <sup>1</sup>	CO13-1-060	388,00	<b>469,48</b>
Bladen t/m	650 mm breed	per m <sup>1</sup>	CO13-1-065	413,00	<b>499,73</b>
Bladen t/m	700 mm breed	per m <sup>1</sup>	CO13-1-070	474,00	<b>573,54</b>
Bladen t/m	800 mm breed	per m <sup>1</sup>	CO13-1-080	539,00	<b>652,19</b>
Bladen t/m	900 mm breed	per m <sup>1</sup>	CO13-1-090	604,00	<b>730,84</b>
Bladen t/m	1000 mm breed	per m <sup>1</sup>	CO13-1-100	671,00	<b>811,91</b>
Bladen t/m	1100 mm breed	per m <sup>1</sup>	CO13-1-110	736,00	<b>890,56</b>
Bladen t/m	1200 mm breed	per m <sup>1</sup>	CO13-1-120	802,00	<b>970,42</b>
Bladen t/m	1350 mm breed	per m <sup>1</sup>	CO13-1-135	875,00	<b>1.058,75</b>
Bladen t/m	1500 mm breed	per m <sup>1</sup>	CO13-1-150	932,00	<b>1.127,72</b>

Premium			bestelnr.	excl. btw	incl. btw
 <p>12 mm composietsteen (onderlijmd) zonder randafwerking</p> 	Bladen t/m	300 mm breed	per m <sup>1</sup> CO13-2-030	248,00	<b>300,08</b>
	Bladen t/m	600 mm breed	per m <sup>1</sup> CO13-2-060	492,00	<b>595,32</b>
	Bladen t/m	650 mm breed	per m <sup>1</sup> CO13-2-065	526,00	<b>636,46</b>
	Bladen t/m	700 mm breed	per m <sup>1</sup> CO13-2-070	570,00	<b>689,70</b>
	Bladen t/m	800 mm breed	per m <sup>1</sup> CO13-2-080	652,00	<b>788,92</b>
	Bladen t/m	900 mm breed	per m <sup>1</sup> CO13-2-090	723,00	<b>874,83</b>
	Bladen t/m	1000 mm breed	per m <sup>1</sup> CO13-2-100	802,00	<b>970,42</b>
	Bladen t/m	1100 mm breed	per m <sup>1</sup> CO13-2-110	839,00	<b>1.015,19</b>
	Bladen t/m	1200 mm breed	per m <sup>1</sup> CO13-2-120	895,00	<b>1.082,95</b>
	Bladen t/m	1350 mm breed	per m <sup>1</sup> CO13-2-135	961,00	<b>1.162,81</b>
Bladen t/m	1500 mm breed	per m <sup>1</sup> CO13-2-150	1.067,00	<b>1.291,07</b>	

Ultimo					
 <p>12 mm composietsteen (onderlijmd) zonder randafwerking</p> 	Bladen t/m	300 mm breed	per m <sup>1</sup> CO13-3-030	310,00	<b>375,10</b>
	Bladen t/m	600 mm breed	per m <sup>1</sup> CO13-3-060	570,00	<b>689,70</b>
	Bladen t/m	650 mm breed	per m <sup>1</sup> CO13-3-065	602,00	<b>728,42</b>
	Bladen t/m	700 mm breed	per m <sup>1</sup> CO13-3-070	675,00	<b>816,75</b>
	Bladen t/m	800 mm breed	per m <sup>1</sup> CO13-3-080	745,00	<b>901,45</b>
	Bladen t/m	900 mm breed	per m <sup>1</sup> CO13-3-090	807,00	<b>976,47</b>
	Bladen t/m	1000 mm breed	per m <sup>1</sup> CO13-3-100	892,00	<b>1.079,32</b>
	Bladen t/m	1100 mm breed	per m <sup>1</sup> CO13-3-110	941,00	<b>1.138,61</b>
	Bladen t/m	1200 mm breed	per m <sup>1</sup> CO13-3-120	1.008,00	<b>1.219,68</b>
	Bladen t/m	1350 mm breed	per m <sup>1</sup> CO13-3-135	1.076,00	<b>1.301,96</b>
Bladen t/m	1500 mm breed	per m <sup>1</sup> CO13-3-150	1.135,00	<b>1.373,35</b>	

Hoekverbindingen					
Hoekverbinding 1	haakse koppeling		per stuk CO13-HV1	60,00	<b>72,60</b>
Hoekverbinding 2	verstekkoppeling		per stuk CO13-HV2	139,00	<b>168,19</b>
Hoekverbinding 3	schuin hoekdeel met verstekkoppeling		per stuk CO13-x-HV3-105	940,00	<b>1.137,40</b>
Hoekverbinding 3a	schuin hoekdeel met haakse koppeling		per stuk CO13-x-HV3A-105	940,00	<b>1.137,40</b>
Hoekverbinding 4	vol hoekdeel met verstekkoppeling		per stuk CO13-x-HV4-105	1.100,00	<b>1.331,00</b>
Hoekverbinding 4a	vol hoekdeel met haakse koppeling		per stuk CO13-x-HV4A-105	1.100,00	<b>1.331,00</b>







\* 'x' vervangen door conditiegroepnummer (0, 9, 1, 2 of 3)



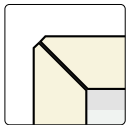



6  
12 mm



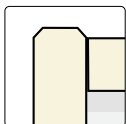



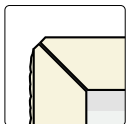

Randafwerking dubbel facet				bestelnr.	excl. btw	incl. btw
		2F		per m <sup>1</sup>	CO13-2F	48,00 <b>58,08</b>

Dubbel facetrand 12 mm





Randafwerking verstek						
		VF02		per m <sup>1</sup>	CO13-VF02	114,00 <b>137,94</b>
		VF03*		per m <sup>1</sup>	CO13-VF03	114,00 <b>137,94</b>
		VF04		per m <sup>1</sup>	CO13-VF04	141,00 <b>170,61</b>
		VF06		per m <sup>1</sup>	CO13-VF06	178,00 <b>215,38</b>
		VF08		per m <sup>1</sup>	CO13-VF08	219,00 <b>264,99</b>
		VF10		per m <sup>1</sup>	CO13-VF10	254,00 <b>307,34</b>
*VF03 heeft een hoogte van 32mm. Houd hiermee rekening						

Randafwerking waterkering						
		FW02		per m <sup>1</sup>	CO13-FW02	114,00 <b>137,94</b>
		FW03*		per m <sup>1</sup>	CO13-FW03	114,00 <b>137,94</b>
		FW04		per m <sup>1</sup>	CO13-FW04	141,00 <b>170,61</b>
		FW06		per m <sup>1</sup>	CO13-FW06	178,00 <b>215,38</b>
		FW08		per m <sup>1</sup>	CO13-FW08	219,00 <b>264,99</b>
		FW10		per m <sup>1</sup>	CO13-FW10	254,00 <b>307,34</b>
*FW03 heeft een hoogte van 34mm. Houd hiermee rekening						

Randafwerking gefrijnd						
		FR02		per m <sup>1</sup>	CO13-FR02	239,00 <b>289,19</b>
		FR03*		per m <sup>1</sup>	CO13-FR03	239,00 <b>289,19</b>
		FR04		per m <sup>1</sup>	CO13-FR04	266,00 <b>321,86</b>
		FR06		per m <sup>1</sup>	CO13-FR06	303,00 <b>366,63</b>
		FR08		per m <sup>1</sup>	CO13-FR08	344,00 <b>416,24</b>
		FR10		per m <sup>1</sup>	CO13-FR10	379,00 <b>458,59</b>
*FR03 heeft een hoogte van 32mm. Houd hiermee rekening						

### Let op!

- > Bij een hogekast afwerking altijd de gehele zijde bestellen/berekenen.
- > Bij gepolijste kanten (2F, binnenzijde onderbouw uitsparing etc.) zal de structuur van een Velvet afwerking glad worden en daarmee afwijken van het bovenblad.
- > Overige randafwerkingen op aanvraag.







Onderhoudsset							
				Evora Care Kit*	per stuk	290132	28,10 <b>34,00</b>
De Evora Care Kit is een reiniger voor periodiek onderhoud. Verwijdert gemakkelijk vuil en gebruikssporen van het Evora werkblad.							
* standaard meegeleverd en berekend bij iedere order							
							



Uitsparingen		bestelnr.	excl. btw	incl. btw
Uitsparing opbouw kookplaat tot 600 mm breed		per stuk CO13-KOOK-OP1	168,00	<b>203,28</b>
Uitsparing opbouw kookplaat groter dan 600 mm breed		per stuk CO13-KOOK-OP2	219,00	<b>264,99</b>
Uitsparing vlainbouw kookplaat (technische tekening sturen a.u.b.)		per stuk CO-UIT-KOOK-I	420,00	<b>508,20</b>
Uitsparing t.b.v. vorkkoppeling type A (2x berekenen), max. 20 x 450 mm		per stuk CO13-KOOK-OP	109,50	<b>132,50</b>
Uitsparing vlainbouw powerport/bedieningspaneel Selsiuz/Gessi/Osiris (max. 200 x 200 mm)		per stuk CO-UITVKKL	222,00	<b>268,62</b>
Uitsparing vlainbouw spoelbak max. 450 x 450 mm		per stuk CO-UITVK	287,00	<b>347,27</b>
Uitsparing vlainbouw spoelbak vanaf 450 x 450 mm		per stuk CO-UITVKGR	376,00	<b>454,96</b>
Uitsparing onderbouw spoelbak max. 450 x 450 mm		per stuk CO-ONDVK	494,00	<b>597,74</b>
Uitsparing onderbouw spoelbak vanaf 450 x 450 mm		per stuk CO-ONDVKGR	615,00	<b>744,15</b>
Toeslag spoelbakken buiten collectie (.....= artikelnummer baksparring)		per stuk .....B	100,00	<b>121,00</b>
Kraangat in blad (diameter opgeven)		per stuk CO13-KRG	45,00	<b>54,45</b>
Kraangat in spoelbak (diameter opgeven)		per stuk KRG035	25,50	<b>30,86</b>
Uitsparing opbouw powerport/-stopcontact (Ø 70-120 mm)		per stuk CO13-KPL-ROND	129,00	<b>156,09</b>







Let op! (vlainbouw) kookplaten en spoelbakken met een gewicht  $\geq 20$  kg dienen extra ondersteund te worden. Gebruik hiervoor onze ondersteuningsset (artikelnummer: DIV-STEUN-GR). Voor voldoende installatieruimte, bedraagt de minimale bladdiepte 650 mm.

Extra bewerkingen				
Schuine zijde zonder randafwerking (met randafwerking vanaf 50 x 50 mm).		per stuk CO13-S	86,00	<b>104,06</b>
Afgeronde hoek tot radius 300 mm, zonder randafwerking		per stuk CO13-R30	195,00	<b>235,95</b>
Afgeronde hoek vanaf radius 300 mm, zonder randafwerking		per stuk CO13-R31	335,00	<b>405,35</b>
Hoekuitsparing zonder randafwerking (twee zijden)		per stuk CO13-KOL-A	98,00	<b>118,58</b>
Kolomuitsparing zonder randafwerking (drie zijden)		per stuk CO13-KOL3-A	127,00	<b>153,67</b>
Onderlijming t.b.v. vaatwasser (600 x 600 mm)		per stuk CO20-ONDZ-VW	82,80	<b>100,19</b>
Onderzijde met multiplex opvulling (t.b.v. montage tafelpoten)		per m <sup>2</sup> CO20-ONDZ-MPX	230,00	<b>278,30</b>
Extra versteving i.v.m. vrijhangende delen vanaf VF03, FW03, FR03		per bladdeel CO-ONDZ-VERST	240,00	<b>netto</b>
Onderzijde voorzien van stalen frame (zie hoofdstuk 1 bestelinformatie, ondersteuning en versteving)		per bladdeel CO20-ONDZ-FRAME	595,00	<b>netto</b>
Cascade A (1000 mm lengte)		per stuk CO-CASCADE	1.595,00	<b>1.929,95</b>
Cascade B (1500 mm lengte)		per stuk CO-CASCADE2	1.750,00	<b>2.117,50</b>
Afdruipgroeven A (4 st. 400 mm)		per stuk CO-AFD4-400	385,00	<b>465,85</b>
Afdruipgroeven B (4 st. 500 mm)		per stuk CO-AFD4-500	485,00	<b>586,85</b>

Een randafwerking aan een bewerking altijd apart berekenen!

Easy			bestelnr.	excl. btw	incl. btw
 <p>20 mm composietsteen zonder randafwerking</p> 	Bladen t/m	300 mm breed	per m <sup>1</sup> CO20-0-030	176,00	<b>212,96</b>
	Bladen t/m	600 mm breed	per m <sup>1</sup> CO20-0-060	270,00	<b>326,70</b>
	Bladen t/m	650 mm breed	per m <sup>1</sup> CO20-0-065	289,00	<b>349,69</b>
	Bladen t/m	700 mm breed	per m <sup>1</sup> CO20-0-070	355,00	<b>429,55</b>
	Bladen t/m	800 mm breed	per m <sup>1</sup> CO20-0-080	407,00	<b>492,47</b>
	Bladen t/m	900 mm breed	per m <sup>1</sup> CO20-0-090	483,00	<b>584,43</b>
	Bladen t/m	1000 mm breed	per m <sup>1</sup> CO20-0-100	531,00	<b>642,51</b>
	Bladen t/m	1100 mm breed	per m <sup>1</sup> CO20-0-110	587,00	<b>710,27</b>
	Bladen t/m	1200 mm breed	per m <sup>1</sup> CO20-0-120	668,00	<b>808,28</b>
	Bladen t/m	1350 mm breed	per m <sup>1</sup> CO20-0-135	721,00	<b>872,41</b>
Bladen t/m	1500 mm breed	per m <sup>1</sup> CO20-0-150	783,00	<b>947,43</b>	
Smart					
 <p>20 mm composietsteen zonder randafwerking</p> 	Bladen t/m	300 mm breed	per m <sup>1</sup> CO20-9-030	206,00	<b>249,26</b>
	Bladen t/m	600 mm breed	per m <sup>1</sup> CO20-9-060	332,00	<b>401,72</b>
	Bladen t/m	650 mm breed	per m <sup>1</sup> CO20-9-065	360,00	<b>435,60</b>
	Bladen t/m	700 mm breed	per m <sup>1</sup> CO20-9-070	430,00	<b>520,30</b>
	Bladen t/m	800 mm breed	per m <sup>1</sup> CO20-9-080	491,00	<b>594,11</b>
	Bladen t/m	900 mm breed	per m <sup>1</sup> CO20-9-090	562,00	<b>680,02</b>
	Bladen t/m	1000 mm breed	per m <sup>1</sup> CO20-9-100	627,00	<b>758,67</b>
	Bladen t/m	1100 mm breed	per m <sup>1</sup> CO20-9-110	685,00	<b>828,85</b>
	Bladen t/m	1200 mm breed	per m <sup>1</sup> CO20-9-120	757,00	<b>915,97</b>
	Bladen t/m	1350 mm breed	per m <sup>1</sup> CO20-9-135	832,00	<b>1.006,72</b>
Bladen t/m	1500 mm breed	per m <sup>1</sup> CO20-9-150	931,00	<b>1.126,51</b>	
Classic					
 <p>20 mm composietsteen zonder randafwerking</p> 	Bladen t/m	300 mm breed	per m <sup>1</sup> CO20-1-030	228,00	<b>275,88</b>
	Bladen t/m	600 mm breed	per m <sup>1</sup> CO20-1-060	427,00	<b>516,67</b>
	Bladen t/m	650 mm breed	per m <sup>1</sup> CO20-1-065	454,00	<b>549,34</b>
	Bladen t/m	700 mm breed	per m <sup>1</sup> CO20-1-070	521,00	<b>630,41</b>
	Bladen t/m	800 mm breed	per m <sup>1</sup> CO20-1-080	593,00	<b>717,53</b>
	Bladen t/m	900 mm breed	per m <sup>1</sup> CO20-1-090	664,00	<b>803,44</b>
	Bladen t/m	1000 mm breed	per m <sup>1</sup> CO20-1-100	738,00	<b>892,98</b>
	Bladen t/m	1100 mm breed	per m <sup>1</sup> CO20-1-110	810,00	<b>980,10</b>
	Bladen t/m	1200 mm breed	per m <sup>1</sup> CO20-1-120	882,00	<b>1.067,22</b>
	Bladen t/m	1350 mm breed	per m <sup>1</sup> CO20-1-135	963,00	<b>1.165,23</b>
Bladen t/m	1500 mm breed	per m <sup>1</sup> CO20-1-150	1.025,00	<b>1.240,25</b>	

Premium				bestelnr.	excl. btw	incl. btw
 20 mm composietsteen zonder randafwerking 	Bladen t/m	300 mm breed	per m <sup>1</sup>	CO20-2-030	273,00	<b>330,33</b>
	Bladen t/m	600 mm breed	per m <sup>1</sup>	CO20-2-060	541,00	<b>654,61</b>
	Bladen t/m	650 mm breed	per m <sup>1</sup>	CO20-2-065	579,00	<b>700,59</b>
	Bladen t/m	700 mm breed	per m <sup>1</sup>	CO20-2-070	627,00	<b>758,67</b>
	Bladen t/m	800 mm breed	per m <sup>1</sup>	CO20-2-080	717,00	<b>867,57</b>
	Bladen t/m	900 mm breed	per m <sup>1</sup>	CO20-2-090	795,00	<b>961,95</b>
	Bladen t/m	1000 mm breed	per m <sup>1</sup>	CO20-2-100	882,00	<b>1.067,22</b>
	Bladen t/m	1100 mm breed	per m <sup>1</sup>	CO20-2-110	923,00	<b>1.116,83</b>
	Bladen t/m	1200 mm breed	per m <sup>1</sup>	CO20-2-120	985,00	<b>1.191,85</b>
	Bladen t/m	1350 mm breed	per m <sup>1</sup>	CO20-2-135	1.057,00	<b>1.278,97</b>
Bladen t/m	1500 mm breed	per m <sup>1</sup>	CO20-2-150	1.174,00	<b>1.420,54</b>	

Hoekverbindingen						
Hoekverbinding 1	haakse koppeling		per stuk	CO20-HV1	60,00	<b>72,60</b>
Hoekverbinding 2	verstekkoppeling		per stuk	CO20-HV2	139,00	<b>168,19</b>
Hoekverbinding 3	schuin hoekdeel met verstekkoppeling		per stuk	CO20-x-HV3-105	940,00	<b>1.137,40</b>
Hoekverbinding 3a	schuin hoekdeel met haakse koppeling		per stuk	CO20-x-HV3A-105	940,00	<b>1.137,40</b>
Hoekverbinding 4	vol hoekdeel met verstekkoppeling		per stuk	CO20-x-HV4-105	1.100,00	<b>1.331,00</b>
Hoekverbinding 4a	vol hoekdeel met haakse koppeling		per stuk	CO20-x-HV4A-105	1.100,00	<b>1.331,00</b>

\* 'x' vervangen door conditiegroepnummer (0, 9, 1, 2 of 3)

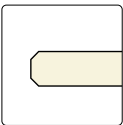
Randafwerking dubbel facet		bestelnr.	excl. btw	incl. btw
	 2F	per m <sup>1</sup> CO20-2F	48,00	<b>58,08</b>

Dubbel facetrand 20 mm

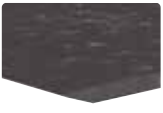
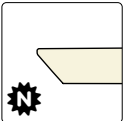
Randafwerking verjongde rand		bestelnr.	excl. btw	incl. btw
	 RV20	per m <sup>2</sup> CO20-RV20	141,00	<b>170,61</b>

Verjongde rand 20 mm

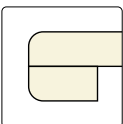
Randafwerking dubbele rand met radius		bestelnr.	excl. btw	incl. btw
	 D2R	per m <sup>2</sup> CO20-D2R	217,00	<b>262,57</b>

Dubbele rand met radius 20 + 20 mm

**Let op!**

- > Bij een hogekast afwerking altijd de gehele zijde bestellen/berekenen.
- > Bij gepolijste kanten (2F, binnenzijde onderbouw uitsparing etc.) zal de structuur van een Velvet afwerking glad worden en daarmee afwijken van het bovenblad.
- > Overige randafwerkingen op aanvraag.



Werkblad Evora Polar Grey (P)

Uitsparingen		bestelnr.	excl. btw	incl. btw
Uitsparing opbouw kookplaat tot 600 mm breed		per stuk CO20-KOOK-OP1	168,00	<b>203,28</b>
Uitsparing opbouw kookplaat groter dan 600 mm breed		per stuk CO20-KOOK-OP2	219,00	<b>264,99</b>
Uitsparing vlainbouw kookplaat (technische tekening sturen a.u.b.)		per stuk CO-UIT-KOOK-I	420,00	<b>508,20</b>
Uitsparing t.b.v. vorkkoppeling type A (2x berekenen), max. 20 x 450 mm		per stuk CO20-KOOK-OP	109,50	<b>132,50</b>
Uitsparing vlainbouw powerport/bedieningspaneel Selsiuz/Gessi/Osiris (max. 200 x 200 mm)		per stuk CO-UITVKKL	222,00	<b>268,62</b>
Uitsparing vlainbouw spoelbak max. 450 x 450 mm		per stuk CO-UITVK	287,00	<b>347,27</b>
Uitsparing vlainbouw spoelbak vanaf 450 x 450 mm		per stuk CO-UITVKGR	376,00	<b>454,96</b>
Uitsparing onderbouw spoelbak max. 450 x 450 mm		per stuk CO-ONDVK	494,00	<b>597,74</b>
Uitsparing onderbouw spoelbak vanaf 450 x 450 mm		per stuk CO-ONDVKGR	615,00	<b>744,15</b>
Toeslag spoelbakken buiten collectie (.....= artikelnummer baksparring)		per stuk .....B	100,00	<b>121,00</b>
Kraangat in blad (diameter opgeven)		per stuk CO20-KRG	45,00	<b>54,45</b>
Kraangat in spoelbak (diameter opgeven)		per stuk KRG035	25,50	<b>30,86</b>
Uitsparing opbouw powerport/-stopcontact (Ø 70-120 mm)		per stuk CO20-KPL-ROND	129,00	<b>156,09</b>

**6**

20 mm

Let op! (vlainbouw) kookplaten en spoelbakken met een gewicht ≥ 20 kg dienen extra ondersteund te worden. Gebruik hiervoor onze ondersteuningsset.

Extra bewerkingen				
Schuine zijde zonder randafwerking (met randafwerking vanaf 50 x 50 mm)		per stuk CO20-S	86,00	<b>104,06</b>
Afgeronde hoek tot radius 300 mm, zonder randafwerking		per stuk CO20-R30	195,00	<b>235,95</b>
Afgeronde hoek vanaf radius 300 mm, zonder randafwerking		per stuk CO20-R31	335,00	<b>405,35</b>
Hoekuitsparing zonder randafwerking (twee zijden)		per stuk CO20-KOL-A	98,00	<b>118,58</b>
Kolomuitsparing zonder randafwerking (drie zijden)		per stuk CO20-KOL3-A	127,00	<b>153,67</b>
Onderlijming t.b.v. vaatwasser (600 x 600 mm)		per stuk CO20-ONDZ-VW	82,80	<b>100,19</b>
Volledige onderlijming		per m <sup>2</sup> CO20-ONDZ-MPX	230,00	<b>278,30</b>
Extra versteviging i.v.m. vrijhangende delen vanaf VF03, FW03, FR03		per bladdeel CO-ONDZ-VERST	240,00	<b>netto</b>
Onderzijde voorzien van stalen frame (zie hoofdstuk 1 bestelinformatie, ondersteuning en versteviging)		per bladdeel CO20-ONDZ-FRAME	595,00	<b>netto</b>
Cascade A (1000 mm lengte)		per stuk CO-CASCADE	1.595,00	<b>1.929,95</b>
Cascade B (1500 mm lengte)		per stuk CO-CASCADE2	1.750,00	<b>2.117,50</b>
Afdruipgroeven A (4 st. 400 mm)		per stuk CO-AFD4-400	385,00	<b>465,85</b>
Afdruipgroeven B (4 st. 500 mm)		per stuk CO-AFD4-500	485,00	<b>586,85</b>

Een randafwerking aan een bewerking altijd apart berekenen!

## Onderhoudsset



Evora Care Kit\* per stuk 290132 28,10 **34,00**

De Evora Care Kit is een reiniger voor periodiek onderhoud. Verwijdert gemakkelijk vuil en gebruikssporen van het Evora werkblad.

\* standaard meegeleverd en berekend bij iedere order



Easy 12 mm dik (zonder randafwerking)		bestelnr.	excl. btw	incl. btw
Achterwanden t/m	50 mm hoog (max. afmeting is 2500 mm)	per m <sup>1</sup> CONAW-0-005	33,00	<b>39,93</b>
Achterwanden t/m	100 mm hoog	per m <sup>1</sup> CONAW-0-010	51,00	<b>61,71</b>
Achterwanden t/m	200 mm hoog	per m <sup>1</sup> CONAW-0-020	100,00	<b>121,00</b>
Achterwanden t/m	300 mm hoog	per m <sup>1</sup> CONAW-0-030	160,00	<b>193,60</b>
Achterwanden t/m	400 mm hoog	per m <sup>1</sup> CONAW-0-040	189,00	<b>228,69</b>
Achterwanden t/m	500 mm hoog	per m <sup>1</sup> CONAW-0-050	211,00	<b>255,31</b>
Achterwanden t/m	600 mm hoog	per m <sup>1</sup> CONAW-0-060	245,00	<b>296,45</b>
Achterwanden t/m	700 mm hoog	per m <sup>1</sup> CONAW-0-070	323,00	<b>390,83</b>
Achterwanden t/m	800 mm hoog	per m <sup>1</sup> CONAW-0-080	370,00	<b>447,70</b>
Achterwanden t/m	900 mm hoog	per m <sup>1</sup> CONAW-0-090	439,00	<b>531,19</b>
Achterwanden t/m	1000 mm hoog	per m <sup>1</sup> CONAW-0-100	483,00	<b>584,43</b>
Achterwanden t/m	1100 mm hoog	per m <sup>1</sup> CONAW-0-110	534,00	<b>646,14</b>
Achterwanden t/m	1200 mm hoog	per m <sup>1</sup> CONAW-0-120	607,00	<b>734,47</b>
Achterwanden t/m	1350 mm hoog	per m <sup>1</sup> CONAW-0-135	655,00	<b>792,55</b>
Achterwanden t/m	1500 mm hoog	per m <sup>1</sup> CONAW-0-150	712,00	<b>861,52</b>



Smart 12 mm dik (zonder randafwerking)				
Achterwanden t/m	50 mm hoog (max. afmeting is 2500 mm)	per m <sup>1</sup> CONAW-9-005	39,00	<b>47,19</b>
Achterwanden t/m	100 mm hoog	per m <sup>1</sup> CONAW-9-010	58,00	<b>70,18</b>
Achterwanden t/m	200 mm hoog	per m <sup>1</sup> CONAW-9-020	112,00	<b>135,52</b>
Achterwanden t/m	300 mm hoog	per m <sup>1</sup> CONAW-9-030	187,00	<b>226,27</b>
Achterwanden t/m	400 mm hoog	per m <sup>1</sup> CONAW-9-040	225,00	<b>272,25</b>
Achterwanden t/m	500 mm hoog	per m <sup>1</sup> CONAW-9-050	265,00	<b>320,65</b>
Achterwanden t/m	600 mm hoog	per m <sup>1</sup> CONAW-9-060	302,00	<b>365,42</b>
Achterwanden t/m	700 mm hoog	per m <sup>1</sup> CONAW-9-070	391,00	<b>473,11</b>
Achterwanden t/m	800 mm hoog	per m <sup>1</sup> CONAW-9-080	446,00	<b>539,66</b>
Achterwanden t/m	900 mm hoog	per m <sup>1</sup> CONAW-9-090	511,00	<b>618,31</b>
Achterwanden t/m	1000 mm hoog	per m <sup>1</sup> CONAW-9-100	570,00	<b>689,70</b>
Achterwanden t/m	1100 mm hoog	per m <sup>1</sup> CONAW-9-110	623,00	<b>753,83</b>
Achterwanden t/m	1200 mm hoog	per m <sup>1</sup> CONAW-9-120	688,00	<b>832,48</b>
Achterwanden t/m	1350 mm hoog	per m <sup>1</sup> CONAW-9-135	756,00	<b>914,76</b>
Achterwanden t/m	1500 mm hoog	per m <sup>1</sup> CONAW-9-150	846,00	<b>1.023,66</b>



Classic 12 mm dik (zonder randafwerking)				
Achterwanden t/m	50 mm hoog (max. afmeting is 2500 mm)	per m <sup>1</sup> CONAW-1-005	45,00	<b>54,45</b>
Achterwanden t/m	100 mm hoog	per m <sup>1</sup> CONAW-1-010	65,00	<b>78,65</b>
Achterwanden t/m	200 mm hoog	per m <sup>1</sup> CONAW-1-020	132,00	<b>159,72</b>
Achterwanden t/m	300 mm hoog	per m <sup>1</sup> CONAW-1-030	207,00	<b>250,47</b>
Achterwanden t/m	400 mm hoog	per m <sup>1</sup> CONAW-1-040	262,00	<b>317,02</b>
Achterwanden t/m	500 mm hoog	per m <sup>1</sup> CONAW-1-050	321,00	<b>388,41</b>
Achterwanden t/m	600 mm hoog	per m <sup>1</sup> CONAW-1-060	388,00	<b>469,48</b>
Achterwanden t/m	700 mm hoog	per m <sup>1</sup> CONAW-1-070	474,00	<b>573,54</b>
Achterwanden t/m	800 mm hoog	per m <sup>1</sup> CONAW-1-080	539,00	<b>652,19</b>
Achterwanden t/m	900 mm hoog	per m <sup>1</sup> CONAW-1-090	604,00	<b>730,84</b>
Achterwanden t/m	1000 mm hoog	per m <sup>1</sup> CONAW-1-100	671,00	<b>811,91</b>
Achterwanden t/m	1100 mm hoog	per m <sup>1</sup> CONAW-1-110	736,00	<b>890,56</b>
Achterwanden t/m	1200 mm hoog	per m <sup>1</sup> CONAW-1-120	802,00	<b>970,42</b>
Achterwanden t/m	1350 mm hoog	per m <sup>1</sup> CONAW-1-135	875,00	<b>1.058,75</b>
Achterwanden t/m	1500 mm hoog	per m <sup>1</sup> CONAW-1-150	932,00	<b>1.127,72</b>





<b>Premium 12 mm dik (zonder randafwerking)</b>		<b>bestelnr.</b>	<b>excl. btw</b>	<b>incl. btw</b>
Achterwanden t/m	50 mm hoog (max. afmeting is 2500 mm)	per m <sup>1</sup> CONAW-2-005	55,00	<b>66,55</b>
Achterwanden t/m	100 mm hoog	per m <sup>1</sup> CONAW-2-010	79,00	<b>95,59</b>
Achterwanden t/m	200 mm hoog	per m <sup>1</sup> CONAW-2-020	161,00	<b>194,81</b>
Achterwanden t/m	300 mm hoog	per m <sup>1</sup> CONAW-2-030	248,00	<b>300,08</b>
Achterwanden t/m	400 mm hoog	per m <sup>1</sup> CONAW-2-040	322,00	<b>389,62</b>
Achterwanden t/m	500 mm hoog	per m <sup>1</sup> CONAW-2-050	399,00	<b>482,79</b>
Achterwanden t/m	600 mm hoog	per m <sup>1</sup> CONAW-2-060	492,00	<b>595,32</b>
Achterwanden t/m	700 mm hoog	per m <sup>1</sup> CONAW-2-070	570,00	<b>689,70</b>
Achterwanden t/m	800 mm hoog	per m <sup>1</sup> CONAW-2-080	652,00	<b>788,92</b>
Achterwanden t/m	900 mm hoog	per m <sup>1</sup> CONAW-2-090	723,00	<b>874,83</b>
Achterwanden t/m	1000 mm hoog	per m <sup>1</sup> CONAW-2-100	802,00	<b>970,42</b>
Achterwanden t/m	1100 mm hoog	per m <sup>1</sup> CONAW-2-110	839,00	<b>1.015,19</b>
Achterwanden t/m	1200 mm hoog	per m <sup>1</sup> CONAW-2-120	895,00	<b>1.082,95</b>
Achterwanden t/m	1350 mm hoog	per m <sup>1</sup> CONAW-2-135	961,00	<b>1.162,81</b>
Achterwanden t/m	1500 mm hoog	per m <sup>1</sup> CONAW-2-150	1.067,00	<b>1.291,07</b>

<b>Ultimo 12 mm dik (zonder randafwerking)</b>				
Achterwanden t/m	50 mm hoog (max. afmeting is 2500 mm)	per m <sup>1</sup> CONAW-3-005	62,00	<b>75,02</b>
Achterwanden t/m	100 mm hoog	per m <sup>1</sup> CONAW-3-010	91,00	<b>110,11</b>
Achterwanden t/m	200 mm hoog	per m <sup>1</sup> CONAW-3-020	198,00	<b>239,58</b>
Achterwanden t/m	300 mm hoog	per m <sup>1</sup> CONAW-3-030	310,00	<b>375,10</b>
Achterwanden t/m	400 mm hoog	per m <sup>1</sup> CONAW-3-040	389,00	<b>470,69</b>
Achterwanden t/m	500 mm hoog	per m <sup>1</sup> CONAW-3-050	473,00	<b>572,33</b>
Achterwanden t/m	600 mm hoog	per m <sup>1</sup> CONAW-3-060	570,00	<b>689,70</b>
Achterwanden t/m	700 mm hoog	per m <sup>1</sup> CONAW-3-070	675,00	<b>816,75</b>
Achterwanden t/m	800 mm hoog	per m <sup>1</sup> CONAW-3-080	745,00	<b>901,45</b>
Achterwanden t/m	900 mm hoog	per m <sup>1</sup> CONAW-3-090	807,00	<b>976,47</b>
Achterwanden t/m	1000 mm hoog	per m <sup>1</sup> CONAW-3-100	892,00	<b>1.079,32</b>
Achterwanden t/m	1100 mm hoog	per m <sup>1</sup> CONAW-3-110	941,00	<b>1.138,61</b>
Achterwanden t/m	1200 mm hoog	per m <sup>1</sup> CONAW-3-120	1.008,00	<b>1.219,68</b>
Achterwanden t/m	1350 mm hoog	per m <sup>1</sup> CONAW-3-135	1.076,00	<b>1.301,96</b>
Achterwanden t/m	1500 mm hoog	per m <sup>1</sup> CONAW-3-150	1.135,00	<b>1.373,35</b>

Afwerking achterwanden		bestelnr.	excl. btw	incl. btw
Zichtzijde polijsten enkel facet (1F)		per m <sup>1</sup> CONAW-1F	43,00	<b>52,03</b>
Zichtzijde polijsten dubbel facet (2F)		per m <sup>1</sup> CONAW-2F	48,00	<b>58,08</b>
Verstek 45 graden zagen aan kopse kant		per m <sup>1</sup> CONAW-I22	82,00	<b>99,22</b>
60 mm onderzijde gepolijst, voorzijde dubbel facet (2F)		per m <sup>1</sup> CONAW-2FPO	126,00	<b>152,46</b>
Onderzijde volledig gepolijst		per m <sup>2</sup> CONAW-ONDZ-POL	980,00	<b>1.185,80</b>

Uitsparingen achterwanden				
Uitsparingen stopcontacten (rond 70 mm)		per stuk CONAW-KRG070	67,00	<b>81,07</b>
Afwijkende uitsparing (kleiner dan 490 x 450 mm)		per stuk CONAW-KOOK-OP	109,50	<b>132,50</b>
Uitsparing voor waterkering		per stuk CONAW-WK	34,00	<b>41,14</b>

Extra bewerkingen achterwanden				
Schuine zijde zonder randafwerking		per stuk CONAW-S-A	86,00	<b>104,06</b>
Afgeronde hoek tot radius 300 mm, zonder randafwerking		per stuk CONAW-R30	195,00	<b>235,95</b>
Afgeronde hoek vanaf radius 300 mm, zonder randafwerking		per stuk CONAW-R31	335,00	<b>405,35</b>
Hoekuitsparing zonder randafwerking (twee zijden)		per stuk CONAW-KOL-A	98,00	<b>118,58</b>
Kolomuitsparing zonder randafwerking (drie zijden)		per stuk CONAW-KOL3-A	127,00	<b>153,67</b>

Een randafwerking aan een bewerking altijd apart berekenen!

Wandplanken				
	Wandplank 50 mm dik 200 mm diep*	per m <sup>1</sup> COWP50-020	585,00	<b>707,85</b>
	Wandplank 50 mm dik t/m 250 mm diep*	per m <sup>1</sup> COWP50-025	625,00	<b>756,25</b>
	Bevestigingsframe wandplank 600 mm	per stuk 180129	175,00	<b>211,75</b>
	Bevestigingsframe wandplank 900 mm	per stuk 180130	200,00	<b>242,00</b>
	*excl. Bevestigingsframe			
	Sparing voor spot van 57mm	per stuk COWP-SPOT57	67,00	<b>81,07</b>
	Sparing voor spot van 68mm	per stuk COWP-SPOT68	67,00	<b>81,07</b>



Afwijkende condities gelden alleen voor het bevestigingsframe, niet voor de wandplank zelf. Voor meer informatie, technische tekeningen en montageadvies voor wandplanken, zie bestelinformatie H1, wandplanken.

## Stollenwand type A half vrijstaand

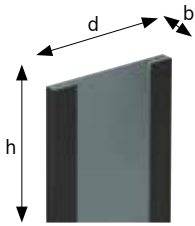

Stollenwanden t/m	300 mm diep	per m <sup>1</sup>	COSTOL-A-030	650,00	<b>786,50</b>
Stollenwanden t/m	650 mm diep	per m <sup>1</sup>	COSTOL-A-065	980,00	<b>1.185,80</b>
Stollenwanden t/m	900 mm diep	per m <sup>1</sup>	COSTOL-A-090	1.210,00	<b>1.464,10</b>
Stollenwanden t/m	1200 mm diep	per m <sup>1</sup>	COSTOL-A-120	1.405,00	<b>1.700,05</b>
Stollenwanden t/m	1500 mm diep	per m <sup>1</sup>	COSTOL-A-150	1.754,00	<b>2.122,34</b>

Stollenwand breedte 32 t/m 100 mm  
VF03 heeft een hoogte van 32mm. Houd hiermee rekening

## Stollenwand type B volledig vrijstaand

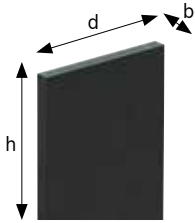

Stollenwanden t/m	300 mm diep	per m <sup>1</sup>	COSTOL-B-030	825,00	<b>998,25</b>
Stollenwanden t/m	650 mm diep	per m <sup>1</sup>	COSTOL-B-065	1.195,00	<b>1.445,95</b>
Stollenwanden t/m	900 mm diep	per m <sup>1</sup>	COSTOL-B-090	1.653,00	<b>2.000,13</b>
Stollenwanden t/m	1200 mm diep	per m <sup>1</sup>	COSTOL-B-120	2.089,00	<b>2.527,69</b>
Stollenwanden t/m	1500 mm diep	per m <sup>1</sup>	COSTOL-B-150	2.450,00	<b>2.964,50</b>

Stollenwand breedte 32 t/m 100 mm  
VF03 heeft een hoogte van 32mm. Houd hiermee rekening

- > De voor- en achterzijde zijn standaard afgewerkt. De stol is dus in combinatie met onderkasten zowel vrijstaand als tegen de muur te gebruiken.
- > De zichtbare delen aan de kastzijde zoals bij plint en deur zijn afgewerkt in Evora Qstone.
- > De niet zichtbare delen van type A aan de kastzijde zijn voorzien van hout zodat de stol eenvoudig tegen de kast aangeschroefd kan worden.
- > De zichtbare delen van type A worden aan de binnenzijde voor 140 mm omgezet.
- > De maattoleranties tussen blad, stol en kasten liggen zeer kritisch. Wij adviseren daarom 2 mm per zichtzijde overstek van het blad t.o.v. de stol.
- > Om aansluiting tussen stol en blad te garanderen, adviseren wij aan te geven aan welke zijde de stol zich bevindt.
- > Stollen die als ondersteuning dienen voor tafels zonder onderkasten zijn op aanvraag.
- > Berekenen per stol: afronden op 100 mm naar boven, minimumprijs 600 mm.
- > Voor de mogelijkheid en risico's voor stollen onder verstek, zie hoofdstuk 1, bestelinformatie, stollen.

## Voordelen



Stootvast



Innovatief design



Natuurlijke uitstraling



V-groove



Watervast



100% recyclebaar



Duurzaam materiaal

## Iconen



Alle bewerkingen, randen, stollen en spoelbakken vallen in deze conditiegroep. De prijsgroepen hebben een afwijkende korting en worden apart vermeld.



Maximale lengtemaat



Maximale breedtemaat



Geaderd patroon. Loopt niet standaard door bij overgangen van bladdelen.



Nieuwe kleur in de collectie

Voor alle productinformatie over Cosmolite, zie hoofdstuk 1 Algemene informatie.

## Keurmerken



Greenguard



NSF



AMK

Voor toelichting zie hoofdstuk 1, duurzaam.



# COSMOLITE

## **Inhoud**

- 7.3 Duurzame keuze
- 7.4 Kleurenoverzicht
- 7.6 Basismateriaal
- 7.7 Randafwerkingen
- 7.8 Uitsparingen en extra bewerkingen
- 7.9 Achterwanden, tegelplinten en vensterbanken
- 7.10 Afwerkingen, extra bewerkingen en wandplanken
- 7.11 Stollenwanden

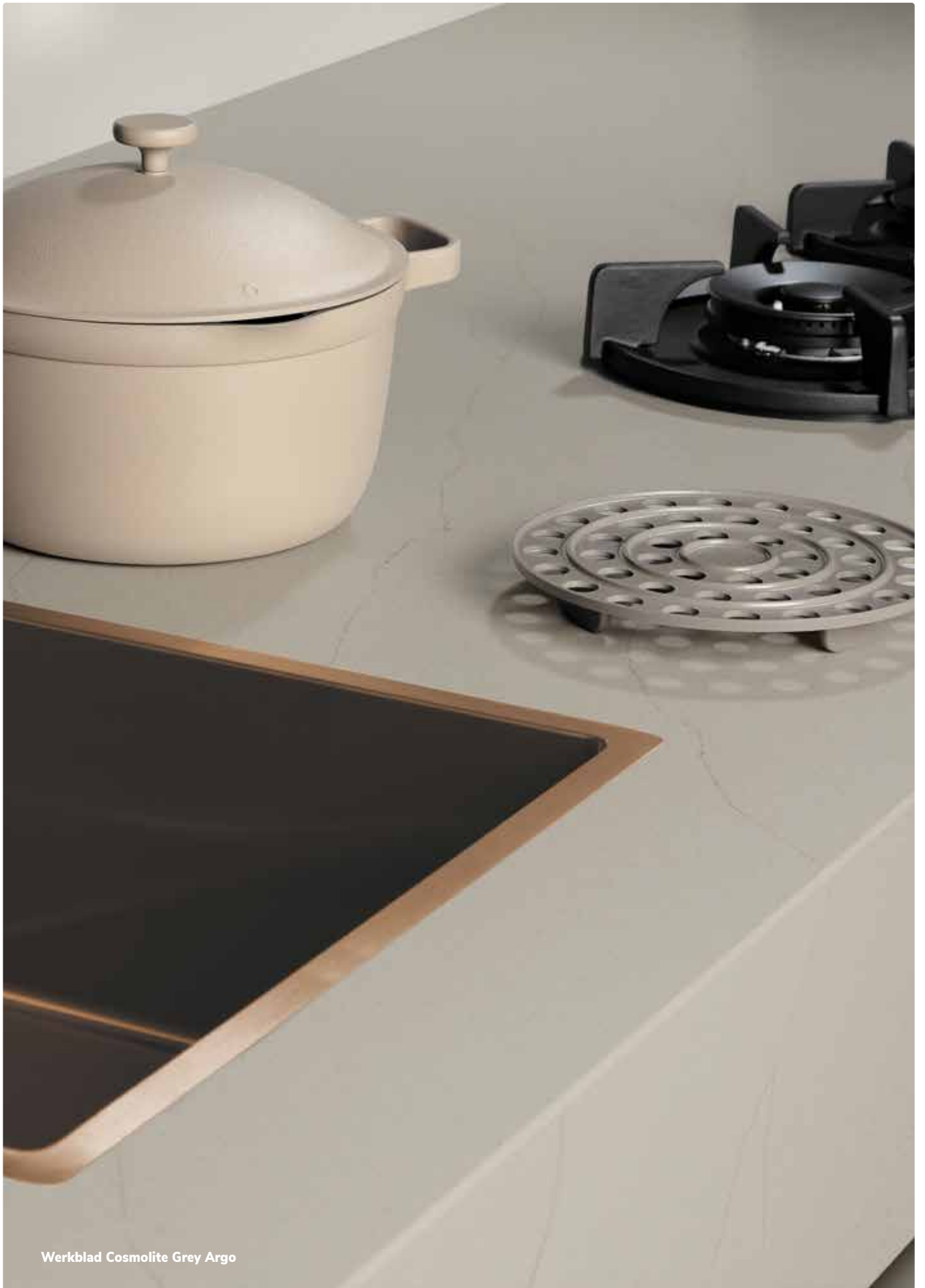

Werkblad Cosmolite Grey Argo

**INDUSTRIEEL AFVAL  
VAN MINERALEN**



7

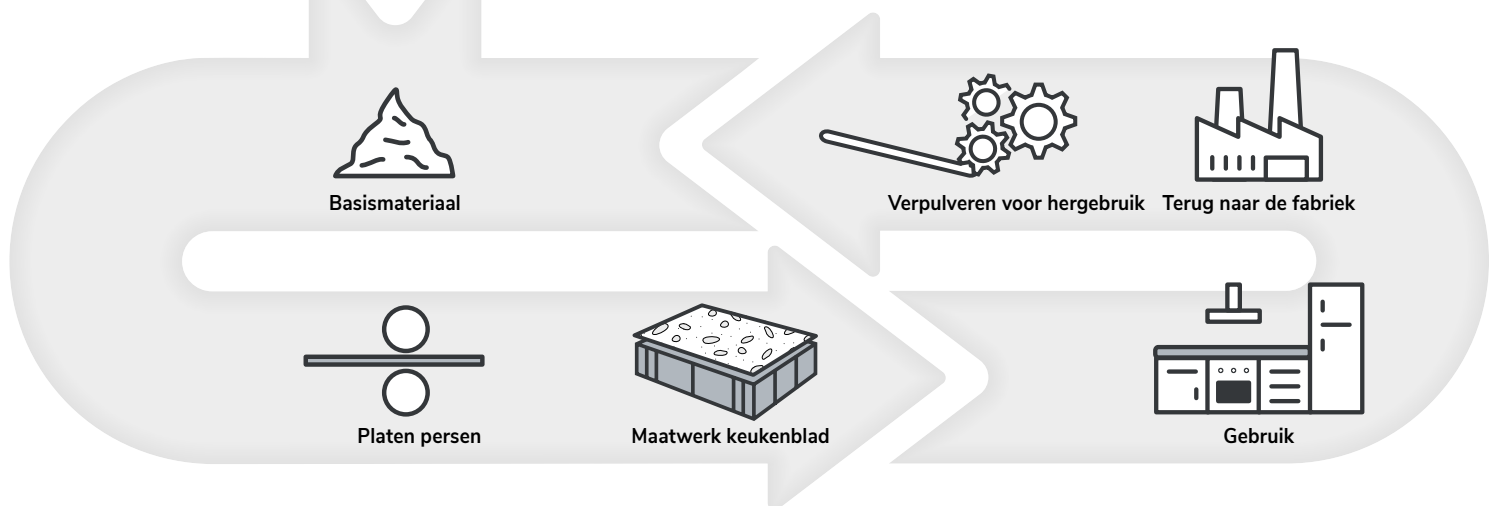

**100% recyclebaar**

Kan industrieel afval ook mooi zijn? Wij zeggen volmondig ja! Cosmolite® bestaat voor 100% uit mineralen en industrieel afval uit de steenindustrie met hars. Van dat basismateriaal worden een voor een platen geperst waardoor er ook mooie, lang geaderde patronen ontstaan. Deze platen worden door Dekker bewerkt tot keukenblad. Dit keukenblad wordt na gebruik weer verpulverd waarna de materialen hergebruikt worden!

**Van Ice tot Black**

Het kleurenpalet van Cosmolite omvat kleuren die uiteenlopen van licht tot donker, van rustig tot geaderd. Een must-have in de moderne duurzame keuken!

**100% mineralen**

**Plaatdikte 12 mm**

- > mineralen uit industrieel afval
- > hergebruik marmer- en natuursteenafval
- > 9 beton- en marmerlook kleuren



Classic	kleurstaal	volledige plaat
Kleur: <b>Beige Igea P</b> Dikte: 12 mm Oppervlak: Polished Max. afmeting: 3000 1350 Bijzonderheden:		
Kleur: <b>Black Juno P</b> Dikte: 12 mm Oppervlak: Polished Max. afmeting: 3000 1350 Bijzonderheden:		
Kleur: <b>Grey Argo G</b> Dikte: 12 mm Oppervlak: Grain Max. afmeting: 3000 1350 Bijzonderheden:		
Kleur: <b>Grey Titano P</b> Dikte: 12 mm Oppervlak: Polished Max. afmeting: 3000 1350 Bijzonderheden:		
Kleur: <b>White Teti G</b> Dikte: 12 mm Oppervlak: Grain Max. afmeting: 3000 1350 Bijzonderheden:		
Kleur: <b>Meteor Cold P</b> Dikte: 12 mm Oppervlak: Polished Max. afmeting: 3000 1350		
Kleur: <b>Meteor Dark P</b> Dikte: 12 mm Oppervlak: Polished Max. afmeting: 3000 1350		
Kleur: <b>Meteor Ice G</b> Dikte: 12 mm Oppervlak: Grain Max. afmeting: 3000 1350		

Hoewel de foto's in dit hoofdstuk u een goed beeld geven van onze kleuren, kunnen deze in werkelijkheid enigszins afwijken. Raadpleeg altijd uw monsters.

Classic		kleurstaal	volledige plaat
Kleur:	<b>Meteor Light</b>		
Dikte:	12 mm		
Oppervlak:	Grain		
Max. afmeting:			

Kleur	dikte	oppervlaktestructuur	maximale afmeting	bijzonderheden
<b>Classic</b>				
Beige Igea	12 mm	- Polished	3000 x 1350 mm	
Black Juno	12 mm	- Polished	3000 x 1350 mm	
Grey Argo	12 mm	- Grain	3000 x 1350 mm	
Grey Titano	12 mm	- Polished	3000 x 1350 mm	
White Teti	12 mm	- Grain	3000 x 1350 mm	
Meteor Cold	12 mm	- Polished	3000 x 1350 mm	
Meteor Dark	12 mm	- Polished	3000 x 1350 mm	
Meteor Ice	12 mm	- Grain	3000 x 1350 mm	
Meteor Light	12 mm	- Grain	3000 x 1350 mm	



LET OP: Deze kleuren worden standaard bemonsterd.

### Uitleg bijzonderheden

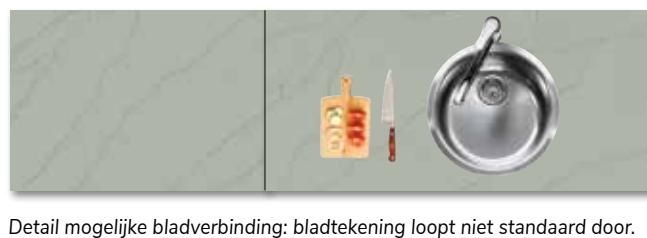
- Geaderd patroon, loopt standaard niet door bij overgangen van bladdelen. Wel in de randafwerking.
- Nieuwe kleur in de collectie
- Polished: gepolijst oppervlak met een glanzende uitstraling
- Grain: matte uitstraling met het onderhoudsgemak van een gepolijst blad. Bij donkere kleuren zullen vet en vingerafdrukken wel eerder zichtbaar zijn dan bij gepolijst.











Voor productinformatie over Cosmolite, zoals voordelen, aandachtspunten, bestellen, leveren of onderhouden van dit materiaal, zie hoofdstuk 1 Algemene informatie.

Classic			bestelnr.	excl. btw	incl. btw
 <p>12 mm Cosmolite (onderlijmd) zonder randafwerking</p> 	Bladen t/m	300 mm breed	per m <sup>1</sup> CM13-1-030	207,00	<b>250,47</b>
	Bladen t/m	600 mm breed	per m <sup>1</sup> CM13-1-060	388,00	<b>469,48</b>
	Bladen t/m	650 mm breed	per m <sup>1</sup> CM13-1-065	413,00	<b>499,73</b>
	Bladen t/m	700 mm breed	per m <sup>1</sup> CM13-1-070	474,00	<b>573,54</b>
	Bladen t/m	800 mm breed	per m <sup>1</sup> CM13-1-080	539,00	<b>652,19</b>
	Bladen t/m	900 mm breed	per m <sup>1</sup> CM13-1-090	604,00	<b>730,84</b>
	Bladen t/m	1000 mm breed	per m <sup>1</sup> CM13-1-100	671,00	<b>811,91</b>
	Bladen t/m	1100 mm breed	per m <sup>1</sup> CM13-1-110	736,00	<b>890,56</b>
	Bladen t/m	1200 mm breed	per m <sup>1</sup> CM13-1-120	802,00	<b>970,42</b>
	Bladen t/m	1350 mm breed	per m <sup>1</sup> CM13-1-135	875,00	<b>1.058,75</b>
	Bladen t/m	1500 mm breed	per m <sup>1</sup> CM13-1-150	932,00	<b>1.127,72</b>





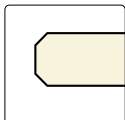

7

12 mm

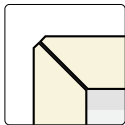
Hoekverbindingen						
Hoekverbinding 1	haakse koppeling		per stuk	CM13-HV1	60,00	<b>72,60</b>
Hoekverbinding 2	verstekkoppeling		per stuk	CM13-HV2	139,00	<b>168,19</b>
Hoekverbinding 3	schuin hoekdeel met verstekkoppeling		per stuk	CM13-1-HV3-105	940,00	<b>1.137,40</b>
Hoekverbinding 3a	schuin hoekdeel met haakse koppeling		per stuk	CM13-1-HV3A-105	940,00	<b>1.137,40</b>
Hoekverbinding 4	vol hoekdeel met verstekkoppeling		per stuk	CM13-1-HV4-105	1.100,00	<b>1.331,00</b>
Hoekverbinding 4a	vol hoekdeel met haakse koppeling		per stuk	CM13-1-HV4A-105	1.100,00	<b>1.331,00</b>

Randafwerking dubbel facet			bestelnr.	excl. btw	incl. btw
		2F		per m <sup>1</sup> CM13-2F	48,00 <b>58,08</b>

Dubbel facetrand 12 mm







Randafwerking verstek					
		VF02		per m <sup>1</sup> CM13-VF02	114,00 <b>137,94</b>
		VF03*		per m <sup>1</sup> CM13-VF03	114,00 <b>137,94</b>
		VF04		per m <sup>1</sup> CM13-VF04	141,00 <b>170,61</b>
		VF06		per m <sup>1</sup> CM13-VF06	178,00 <b>215,38</b>
		VF08		per m <sup>1</sup> CM13-VF08	219,00 <b>264,99</b>
		VF10		per m <sup>1</sup> CM13-VF10	254,00 <b>307,34</b>

Verstekrand 20 t/m 100 mm met facet

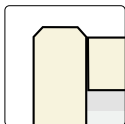
\*VF03 heeft een hoogte van 32mm. Houd hiermee rekening







7

12 mm

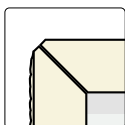
Randafwerking waterkering					
		FW02		per m <sup>1</sup> CM13-FW02	114,00 <b>137,94</b>
		FW03*		per m <sup>1</sup> CM13-FW03	114,00 <b>137,94</b>
		FW04		per m <sup>1</sup> CM13-FW04	141,00 <b>170,61</b>
		FW06		per m <sup>1</sup> CM13-FW06	178,00 <b>215,38</b>
		FW08		per m <sup>1</sup> CM13-FW08	219,00 <b>264,99</b>
		FW10		per m <sup>1</sup> CM13-FW10	254,00 <b>307,34</b>

Waterkering 22 t/m 102 mm met facet

\*FW03 heeft een hoogte van 34mm. Houd hiermee rekening

Randafwerking gefrijnd					
		FR02		per m <sup>1</sup> CM13-FR02	239,00 <b>289,19</b>
		FR03*		per m <sup>1</sup> CM13-FR03	239,00 <b>289,19</b>
		FR04		per m <sup>1</sup> CM13-FR04	266,00 <b>321,86</b>
		FR06		per m <sup>1</sup> CM13-FR06	303,00 <b>366,63</b>
		FR08		per m <sup>1</sup> CM13-FR08	344,00 <b>416,24</b>
		FR10		per m <sup>1</sup> CM13-FR10	379,00 <b>458,59</b>

Gefrijnde rand 20 t/m 100 mm

\*FR03 heeft een hoogte van 32mm. Houd hiermee rekening

### Let op!

- > Bij een hogekast afwerking altijd de gehele zijde bestellen/berekenen.
- > Bij gepolijste kanten (2F, binnenzijde onderbouw uitsparing etc.) zal de structuur van een Grain afwerking glad worden en daarmee afwijken van het bovenblad.
- > Overige randafwerkingen op aanvraag.

Uitsparingen		bestelnr.	excl. btw	incl. btw
Uitsparing opbouw kookplaat tot 600 mm breed		per stuk CM13-KOOK-OP1	168,00	<b>203,28</b>
Uitsparing opbouw kookplaat groter dan 600 mm breed		per stuk CM13-KOOK-OP2	219,00	<b>264,99</b>
Uitsparing vlainbouw kookplaat (technische tekening sturen a.u.b.)		per stuk CM13-UIT-KOOK-I	420,00	<b>508,20</b>
Uitsparing t.b.v. vorkkoppeling type A (2x berekenen), max. 20 x 450 mm		per stuk CM13-KOOK-OP	109,50	<b>132,50</b>
Uitsparing vlainbouw powerport/bedieningspaneel Selsiuz/Gessi/Osiris (max. 200 x 200 mm)		per stuk CO-UITVKKL	222,00	<b>268,62</b>
Uitsparing vlainbouw spoelbak max. 450 x 450 mm		per stuk CO-UITVK	287,00	<b>347,27</b>
Uitsparing vlainbouw spoelbak vanaf 450 x 450 mm		per stuk CO-UITVKGR	376,00	<b>454,96</b>
Uitsparing onderbouw spoelbak max. 450 x 450 mm		per stuk CO-ONDVK	494,00	<b>597,74</b>
Uitsparing onderbouw spoelbak vanaf 450 x 450 mm		per stuk CO-ONDVKGR	615,00	<b>744,15</b>
Toeslag spoelbakken buiten collectie (.....= artikelnummer baksparring)		per stuk .....B	100,00	<b>121,00</b>
Kraangat in blad (diameter opgeven)		per stuk CM13-KRG	45,00	<b>54,45</b>
Kraangat in spoelbak (diameter opgeven)		per stuk KRG035	25,50	<b>30,86</b>
Uitsparing opbouw powerport/-stopcontact (Ø 70-120 mm)		per stuk CM13-KPL-ROND	129,00	<b>156,09</b>

**Let op!** (vlainbouw) kookplaten en spoelbakken met een gewicht  $\geq 20$  kg dienen extra ondersteund te worden. Gebruik hiervoor onze ondersteuningsset (artikelnummer: DIV-STEUN-GR). Voor voldoende installatieruimte, bedraagt de minimale bladdiepte 650 mm.

Extra bewerkingen				
Schuine zijde zonder randafwerking (met randafwerking vanaf 50 x 50 mm).		per stuk CM13-S	86,00	<b>104,06</b>
Afgeronde hoek tot radius 300 mm, zonder randafwerking		per stuk CM13-R30	195,00	<b>235,95</b>
Afgeronde hoek vanaf radius 300 mm, zonder randafwerking		per stuk CM13-R31	335,00	<b>405,35</b>
Hoekuitsparing zonder randafwerking (twee zijden)		per stuk CM13-KOL-A	98,00	<b>118,58</b>
Kolomuitsparing zonder randafwerking (drie zijden)		per stuk CM13-KOL3-A	127,00	<b>153,67</b>
Onderlijming t.b.v. vaatwasser (600 x 600 mm)		per stuk CM13-ONDZ-VW	82,80	<b>100,19</b>
Onderzijde met multiplex opvulling (t.b.v. montage tafelpoten)		per m <sup>2</sup> CM13-ONDZ-MPX	230,00	<b>278,30</b>
Extra versteviging i.v.m. vrijhangende delen vanaf VF03, FW03, FR03		per bladdeel CM13-ONDZ-VERST	240,00	<b>netto</b>
Onderzijde voorzien van stalen frame (zie hoofdstuk 1 bestelinformatie, ondersteuning en versteviging)		per bladdeel CM13-ONDZ-FRAME	595,00	<b>netto</b>
Cascade A (1000 mm lengte)		per stuk CO-CASCADE	1.595,00	<b>1.929,95</b>
Cascade B (1500 mm lengte)		per stuk CO-CASCADE2	1.750,00	<b>2.117,50</b>
Afdruipgroeven A (4 st. 400 mm)		per stuk CO-AFD4-400	385,00	<b>465,85</b>
Afdruipgroeven B (4 st. 500 mm)		per stuk CO-AFD4-500	485,00	<b>586,85</b>

Een randafwerking aan een bewerking altijd apart berekenen!

Classic 12 mm dik (zonder randafwerking)		bestelnr.	excl. btw	incl. btw
Achterwanden t/m	50 mm hoog (max. afmeting is 2500 mm)	per m <sup>1</sup> CMNAW-1-005	45,00	<b>54,45</b>
Achterwanden t/m	100 mm hoog	per m <sup>1</sup> CMNAW-1-010	65,00	<b>78,65</b>
Achterwanden t/m	200 mm hoog	per m <sup>1</sup> CMNAW-1-020	132,00	<b>159,72</b>
Achterwanden t/m	300 mm hoog	per m <sup>1</sup> CMNAW-1-030	207,00	<b>250,47</b>
Achterwanden t/m	400 mm hoog	per m <sup>1</sup> CMNAW-1-040	262,00	<b>317,02</b>
Achterwanden t/m	500 mm hoog	per m <sup>1</sup> CMNAW-1-050	321,00	<b>388,41</b>
Achterwanden t/m	600 mm hoog	per m <sup>1</sup> CMNAW-1-060	388,00	<b>469,48</b>
Achterwanden t/m	700 mm hoog	per m <sup>1</sup> CMNAW-1-070	474,00	<b>573,54</b>
Achterwanden t/m	800 mm hoog	per m <sup>1</sup> CMNAW-1-080	539,00	<b>652,19</b>
Achterwanden t/m	900 mm hoog	per m <sup>1</sup> CMNAW-1-090	604,00	<b>730,84</b>
Achterwanden t/m	1000 mm hoog	per m <sup>1</sup> CMNAW-1-100	671,00	<b>811,91</b>
Achterwanden t/m	1100 mm hoog	per m <sup>1</sup> CMNAW-1-110	736,00	<b>890,56</b>
Achterwanden t/m	1200 mm hoog	per m <sup>1</sup> CMNAW-1-120	802,00	<b>970,42</b>
Achterwanden t/m	1350 mm hoog	per m <sup>1</sup> CMNAW-1-135	875,00	<b>1.058,75</b>
Achterwanden t/m	1500 mm hoog	per m <sup>1</sup> CMNAW-1-150	932,00	<b>1.127,72</b>



7

## Onderhoudsset



Evora Care Kit\* per stuk 290132 28,10 **34,00**

De Evora Care Kit is een reiniger voor periodiek onderhoud. Verwijdert gemakkelijk vuil en gebruikssporen van het Evora werkblad.

\* standaard meegeleverd en berekend bij iedere order

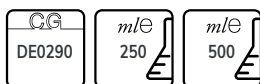

Afwerking achterwanden		bestelnr.	excl. btw	incl. btw
Zichtzijde polijsten enkel facet (1F)		per m <sup>1</sup> CMNAW-1F	43,00	<b>52,03</b>
Zichtzijde polijsten dubbel facet (2F)		per m <sup>1</sup> CMNAW-2F	48,00	<b>58,08</b>
Verstek 45 graden zagen aan kopse kant		per m <sup>1</sup> CMNAW-I22	82,00	<b>99,22</b>
60 mm onderzijde gepolijst, voorzijde dubbel facet (2F)		per m <sup>1</sup> CMNAW-2FPO	126,00	<b>152,46</b>
Onderzijde volledig gepolijst		per m <sup>2</sup> CMNAW-ONDZ-POL	980,00	<b>1.185,80</b>

Uitsparingen achterwanden				
Uitsparingen stopcontacten (rond 70 mm)		per stuk CMNAW-KRG070	67,00	<b>81,07</b>
Afwijkende uitsparing (kleiner dan 490 x 450 mm)		per stuk CMNAW-KOOK-OP	109,50	<b>132,50</b>
Uitsparing voor waterkering		per stuk CMNAW-WK	34,00	<b>41,14</b>

7

Extra bewerkingen achterwanden				
Schuine zijde zonder randafwerking		per stuk CMNAW-S-A	86,00	<b>104,06</b>
Afgeronde hoek tot radius 300 mm, zonder randafwerking		per stuk CMNAW-R30	195,00	<b>235,95</b>
Afgeronde hoek vanaf radius 300 mm, zonder randafwerking		per stuk CMNAW-R31	335,00	<b>405,35</b>
Hoekuitsparing zonder randafwerking (twee zijden)		per stuk CMNAW-KOL-A	98,00	<b>118,58</b>
Kolomuitsparing zonder randafwerking (drie zijden)		per stuk CMNAW-KOL3-A	127,00	<b>153,67</b>

Een randafwerking aan een bewerking altijd apart berekenen!

Wandplanken				
	Wandplank 50 mm dik 200 mm diep*	per m <sup>1</sup> CMWP50-020	585,00	<b>707,85</b>
	Wandplank 50 mm dik t/m 250 mm diep*	per m <sup>1</sup> CMWP50-025	625,00	<b>756,25</b>
	Bevestigingsframe wandplank 600 mm	per stuk 180129	175,00	<b>211,75</b>
	Bevestigingsframe wandplank 900 mm	per stuk 180130	200,00	<b>242,00</b>
	*excl. Bevestigingsframe			
	Sparing voor spot van 57mm	per stuk CMWP-SPOT57	67,00	<b>81,07</b>
Sparing voor spot van 68mm	per stuk CMWP-SPOT68	67,00	<b>81,07</b>	



Afwijkende condities gelden alleen voor het bevestigingsframe, niet voor de wandplank zelf.  
Voor meer informatie, technische tekeningen en montageadvies voor wandplanken, zie bestelinformatie H1, wandplanken.



## Stollenwand type A half vrijstaand

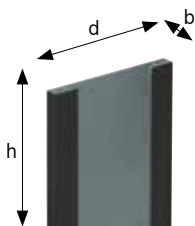

			bestelnr.	excl. btw	incl. btw
Stollenwanden t/m	300 mm diep	per m <sup>1</sup>	CMSTOL-A-030	650,00	<b>786,50</b>
Stollenwanden t/m	650 mm diep	per m <sup>1</sup>	CMSTOL-A-065	980,00	<b>1.185,80</b>
Stollenwanden t/m	900 mm diep	per m <sup>1</sup>	CMSTOL-A-090	1.210,00	<b>1.464,10</b>
Stollenwanden t/m	1200 mm diep	per m <sup>1</sup>	CMSTOL-A-120	1.405,00	<b>1.700,05</b>
Stollenwanden t/m	1500 mm diep	per m <sup>1</sup>	CMSTOL-A-150	1.754,00	<b>2.122,34</b>

Stollenwand breedte 32 t/m 100 mm  
VF03 heeft een hoogte van 32mm. Houd hiermee rekening

## Stollenwand type B volledig vrijstaand

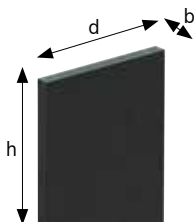

Stollenwanden t/m	300 mm diep	per m <sup>1</sup>	CMSTOL-B-030	825,00	<b>998,25</b>
Stollenwanden t/m	650 mm diep	per m <sup>1</sup>	CMSTOL-B-065	1.195,00	<b>1.445,95</b>
Stollenwanden t/m	900 mm diep	per m <sup>1</sup>	CMSTOL-B-090	1.653,00	<b>2.000,13</b>
Stollenwanden t/m	1200 mm diep	per m <sup>1</sup>	CMSTOL-B-120	2.089,00	<b>2.527,69</b>
Stollenwanden t/m	1500 mm diep	per m <sup>1</sup>	CMSTOL-B-150	2.450,00	<b>2.964,50</b>

Stollenwand breedte 32 t/m 100 mm  
VF03 heeft een hoogte van 32mm. Houd hiermee rekening

- > De voor- en achterzijde zijn standaard afgewerkt. De stol is dus in combinatie met onderkasten zowel vrijstaand als tegen de muur te gebruiken.
- > De zichtbare delen aan de kastzijde zoals bij plint en deur zijn afgewerkt in Cosmolite.
- > De niet zichtbare delen van type A aan de kastzijde zijn voorzien van hout zodat de stol eenvoudig tegen de kast aangeschroefd kan worden.
- > De zichtbare delen van type A worden aan de binnenzijde voor 140 mm omgezet.
- > De maattoleranties tussen blad, stol en kasten liggen zeer kritisch. Wij

adviseren daarom 2 mm per zichtzijde overstek van het blad t.o.v. de stol.

- > Om aansluiting tussen stol en blad te garanderen, adviseren wij aan te geven aan welke zijde de stol zich bevindt.
- > Stollen die als ondersteuning dienen voor tafels zonder onderkasten zijn op aanvraag.
- > Berekenen per stol: afronden op 100 mm naar boven, minimumprijs 600 mm.
- > Voor de mogelijkheid en risico's voor stollen onder verstek, zie hoofdstuk 1, bestelinformatie, stollen.



Werkblad Cosmolite Meteor Ice

## Voordelen



Stootvast



Natuurlijke uitstraling



V-groove



Watervast



100% recyclebaar



Duurzaam materiaal

## Iconen



Alle bewerkingen, randen, stollen en spoelbakken vallen in deze conditiegroep. De prijsgroepen hebben een afwijkende korting en worden apart vermeld.



Maximale lengtemaat



Maximale breedtemaat



Nieuwe kleur in de collectie



Geaderd patroon. Loopt niet standaard door bij overgangen van bladdelen.

Voor alle productinformatie over Obsidiana, zie hoofdstuk 1 Algemene informatie.

## Keurmerken



Greenguard



NSF



AMK

Voor toelichting zie hoofdstuk 1, duurzaam.



# OBSIDIANA

## **Inhoud**

- 8.3 Duurzame keuze
- 8.4 Kleurenoverzicht

## **12 mm**

- 8.6 Basismateriaal - 12 mm
- 8.7 Randafwerkingen
- 8.8 Uitsparingen en extra bewerkingen
  
- 8.9 Achterwanden, tegelplinten en vensterbanken
- 8.10 Afwerkingen, extra bewerkingen en wandplanken
- 8.11 Stollenwanden



Werkblad Obsidiana Volcano Cloud (P)

**GERECYCLED GLAS  
EN HARS**

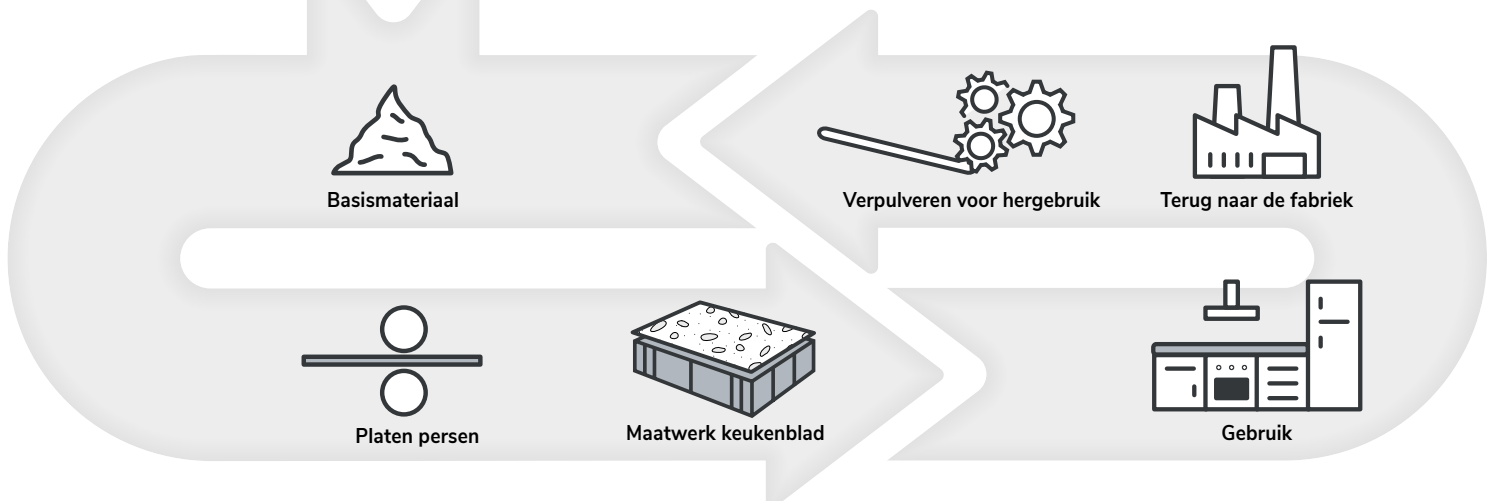

**Het eeuwige leven**

Obsidiana bestaat uit 100% gerecycled glas met hars. Van dat basismateriaal worden een voor een platen geperst die bewerkt kunnen worden tot keukenblad. Niet één keer, maar eindeloos! Want het blad kan verpulverd worden voor hergebruik. Het gaat terug naar de fabriek, waar weer een nieuw en uniek keukenwerkblad verschijnt van Obsidiana. Wie zegt dat 'afval' niet mooi is?

**Volcano-serie**

De collectie Obsidiana telt acht kleuren met rustige patronen: Volcano Cloud, Volcano Cool, Volcano Dark, Volcano Dim, Volcano Grey, Volcano Light, Volcano Pearl en Volcano Warm. Voor de bewuste kiezer met smaak!

**100% gerecycled glas**

**Plaatdikte 12 mm**

- > hergebruik glasafval
- > hars
- > 8 levendige kleuren



8



Classic	kleurstaal	volledige plaat
<p>Kleur: <b>Volcano Cloud</b> </p> <p>Dikte: 12 mm</p> <p>Oppervlak: Polished</p> <p>Max. afmeting:  </p> <p>Bijzonderheden: </p>		
<p>Kleur: <b>Volcano Cool</b> </p> <p>Dikte: 12 mm</p> <p>Oppervlak: Polished</p> <p>Max. afmeting:  </p> <p>Bijzonderheden:</p>		
<p>Kleur: <b>Volcano Dark</b> </p> <p>Dikte: 12 mm</p> <p>Oppervlak: Velvet</p> <p>Max. afmeting:  </p> <p>Bijzonderheden: </p>		
<p>Kleur: <b>Volcano Dim</b> </p> <p>Dikte: 12 mm</p> <p>Oppervlak: Polished</p> <p>Max. afmeting:  </p> <p>Bijzonderheden:</p>		
<p>Kleur: <b>Volcano Grey</b> </p> <p>Dikte: 12 mm</p> <p>Oppervlak: Polished</p> <p>Max. afmeting:  </p> <p>Bijzonderheden: </p>		
<p>Kleur: <b>Volcano Light</b> </p> <p>Dikte: 12 mm</p> <p>Oppervlak: Polished</p> <p>Max. afmeting:  </p> <p>Bijzonderheden: </p>		
<p>Kleur: <b>Volcano Pearl</b> </p> <p>Dikte: 12 mm</p> <p>Oppervlak: Polished</p> <p>Max. afmeting:  </p> <p>Bijzonderheden: </p>		
<p>Kleur: <b>Volcano Warm</b> </p> <p>Dikte: 12 mm</p> <p>Oppervlak: Polished</p> <p>Max. afmeting:  </p> <p>Bijzonderheden: </p>		

Hoewel de foto's in dit hoofdstuk u een goed beeld geven van onze kleuren, kunnen deze in werkelijkheid enigszins afwijken. Raadpleeg altijd uw monsters.

Kleur	dikte	oppervlaktestructuur	maximale afmeting	bijzonderheden
<b>Classic</b>				
Volcano Cloud	12 mm	<b>P</b> - Polished	3150 x 1510 mm	
Volcano Cool	12 mm	<b>V</b> - Velvet	3150 x 1510 mm	
Volcano Dark	12 mm	<b>V</b> - Velvet	3150 x 1510 mm	
Volcano Dim	12 mm	<b>V</b> - Velvet	3150 x 1510 mm	
Volcano Grey	12 mm	<b>P</b> - Polished	3150 x 1510 mm	
Volcano Light	12 mm	<b>P</b> - Polished	3150 x 1510 mm	
Volcano Pearl	12 mm	<b>P</b> - Polished	3150 x 1510 mm	
Volcano Warm	12 mm	<b>V</b> - Velvet	3150 x 1510 mm	

**LET OP:** Deze kleuren worden standaard bemonsterd.

### Uitleg bijzonderheden

-  Geaderd patroon, loopt standaard niet door bij overgangen van bladdelen. Wel in de randafwerking.
-  Vlekgevoelig
-  Nieuwe kleur in de collectie
- P** Polished: gepolijst oppervlak met een glanzende uitstraling
- V** Velvet: matte uitstraling met het onderhoudsgemak van een gepolijst blad. Bij donkere kleuren zullen vet en vingerafdrukken wel eerder zichtbaar zijn dan bij gepolijst.

### Uitlopende kleuren 2025

- Volcano Pierre Bleue
- Volcano Dark Polished



Detail mogelijke hoekverbinding.



Detail mogelijke bladverbinding: bladtekening loopt niet standaard door.







Voor productinformatie over Obsidiana, zoals voordelen, aandachtspunten, bestellen, leveren of onderhouden van dit materiaal, zie hoofdstuk 1 Algemene informatie.





Classic				bestelnr.	excl. btw	incl. btw
 12 mm composietsteen (onderlijmd) zonder randafwerking	Bladen t/m	300 mm breed	per m <sup>1</sup>	OB13-1-030	207,00	<b>250,47</b>
	Bladen t/m	600 mm breed	per m <sup>1</sup>	OB13-1-060	388,00	<b>469,48</b>
	Bladen t/m	650 mm breed	per m <sup>1</sup>	OB13-1-065	413,00	<b>499,73</b>
	Bladen t/m	700 mm breed	per m <sup>1</sup>	OB13-1-070	474,00	<b>573,54</b>
	Bladen t/m	800 mm breed	per m <sup>1</sup>	OB13-1-080	539,00	<b>652,19</b>
	Bladen t/m	900 mm breed	per m <sup>1</sup>	OB13-1-090	604,00	<b>730,84</b>
	Bladen t/m	1000 mm breed	per m <sup>1</sup>	OB13-1-100	671,00	<b>811,91</b>
	Bladen t/m	1100 mm breed	per m <sup>1</sup>	OB13-1-110	736,00	<b>890,56</b>
	Bladen t/m	1200 mm breed	per m <sup>1</sup>	OB13-1-120	802,00	<b>970,42</b>
	Bladen t/m	1350 mm breed	per m <sup>1</sup>	OB13-1-135	875,00	<b>1.058,75</b>
Bladen t/m	1500 mm breed	per m <sup>1</sup>	OB13-1-150	932,00	<b>1.127,72</b>	





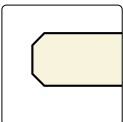

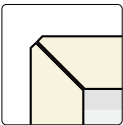

## Hoekverbindingen

<div style="background-color: orange; color: white; padding: 2px; font-weight: bold; text-align: center;">8</div> <div style="background-color: gray; color: white; padding: 2px; font-weight: bold; text-align: center;">12 mm</div>	Hoekverbinding 1	haakse koppeling		per stuk	OB13-HV1	60,00	<b>72,60</b>
	Hoekverbinding 2	verstekkoppeling		per stuk	OB13-HV2	139,00	<b>168,19</b>
	Hoekverbinding 3	schuin hoekdeel met verstekkoppeling		per stuk	OB13-1-HV3-105	940,00	<b>1.137,40</b>
	Hoekverbinding 3a	schuin hoekdeel met haakse koppeling		per stuk	OB13-1-HV3A-105	940,00	<b>1.137,40</b>
	Hoekverbinding 4	vol hoekdeel met verstekkoppeling		per stuk	OB13-1-HV4-105	1.100,00	<b>1.331,00</b>
	Hoekverbinding 4a	vol hoekdeel met haakse koppeling		per stuk	OB13-1-HV4A-105	1.100,00	<b>1.331,00</b>







Randafwerking dubbel facet			bestelnr.	excl. btw	incl. btw
		2F		per m <sup>1</sup> OB13-2F	48,00 <b>58,08</b>

Dubbel facetrand 12 mm

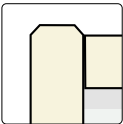
Randafwerking verstek					
		VF02		per m <sup>1</sup> OB13-VF02	114,00 <b>137,94</b>
		VF03*		per m <sup>1</sup> OB13-VF03	114,00 <b>137,94</b>
		VF04		per m <sup>1</sup> OB13-VF04	141,00 <b>170,61</b>
		VF06		per m <sup>1</sup> OB13-VF06	178,00 <b>215,38</b>
		VF08		per m <sup>1</sup> OB13-VF08	219,00 <b>264,99</b>
		VF10		per m <sup>1</sup> OB13-VF10	254,00 <b>307,34</b>







Verstekrand 20 t/m 100 mm met facet

\*VF03 heeft een hoogte van 32mm. Houd hiermee rekening

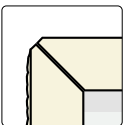
Randafwerking waterkering					
		FW02		per m <sup>1</sup> OB13-FW02	114,00 <b>137,94</b>
		FW03*		per m <sup>1</sup> OB13-FW03	114,00 <b>137,94</b>
		FW04		per m <sup>1</sup> OB13-FW04	141,00 <b>170,61</b>
		FW06		per m <sup>1</sup> OB13-FW06	178,00 <b>215,38</b>
		FW08		per m <sup>1</sup> OB13-FW08	219,00 <b>264,99</b>
		FW10		per m <sup>1</sup> OB13-FW10	254,00 <b>307,34</b>

Waterkering 22 t/m 102 mm met facet

\*FW03 heeft een hoogte van 34mm. Houd hiermee rekening

Randafwerking gefrijnd					
		FR02		per m <sup>1</sup> OB13-FR02	239,00 <b>289,19</b>
		FR03*		per m <sup>1</sup> OB13-FR03	239,00 <b>289,19</b>
		FR04		per m <sup>1</sup> OB13-FR04	266,00 <b>321,86</b>
		FR06		per m <sup>1</sup> OB13-FR06	303,00 <b>366,63</b>
		FR08		per m <sup>1</sup> OB13-FR08	344,00 <b>416,24</b>
		FR10		per m <sup>1</sup> OB13-FR10	379,00 <b>458,59</b>

Gefrijnde rand 20 t/m 100 mm

\*FR03 heeft een hoogte van 32mm. Houd hiermee rekening

**Let op!**

- > Bij een hogekast afwerking altijd de gehele zijde bestellen/berekenen.
- > Bij gepolijste kanten (2F, binnenzijde onderbouw uitsparing etc.) zal de structuur van een Velvet afwerking glad worden en daarmee afwijken van het bovenblad.
- > Overige randafwerkingen op aanvraag.

Uitsparingen		bestelnr.	excl. btw	incl. btw
Uitsparing opbouw kookplaat tot 600 mm breed		per stuk OB13-KOOK-OP1	168,00	<b>203,28</b>
Uitsparing opbouw kookplaat groter dan 600 mm breed		per stuk OB13-KOOK-OP2	219,00	<b>264,99</b>
Uitsparing vlainbouw kookplaat (technische tekening sturen a.u.b.)		per stuk OB13-UIT-KOOK-I	420,00	<b>508,20</b>
Uitsparing t.b.v. vorkkoppeling type A (2x berekenen), max. 20 x 450 mm		per stuk OB13-KOOK-OP	109,50	<b>132,50</b>
Uitsparing vlainbouw powerport/bedieningspaneel Selsiuz/Gessi/Osiris (max. 200 x 200 mm)		per stuk CO-UITVKKL	222,00	<b>268,62</b>
Uitsparing vlainbouw spoelbak max. 450 x 450 mm		per stuk CO-UITVK	287,00	<b>347,27</b>
Uitsparing vlainbouw spoelbak vanaf 450 x 450 mm		per stuk CO-UITVKGR	376,00	<b>454,96</b>
Uitsparing onderbouw spoelbak max. 450 x 450 mm		per stuk CO-ONDVK	494,00	<b>597,74</b>
Uitsparing onderbouw spoelbak vanaf 450 x 450 mm		per stuk CO-ONDVKGR	615,00	<b>744,15</b>
Toeslag spoelbakken buiten collectie (.....= artikelnummer baksparring)		per stuk .....B	100,00	<b>121,00</b>
Kraangat in blad (diameter opgeven)		per stuk OB13-KRG	45,00	<b>54,45</b>
Kraangat in spoelbak (diameter opgeven)		per stuk KRG035	25,50	<b>30,86</b>
Uitsparing opbouw powerport/-stopcontact (Ø 70-120 mm)		per stuk OB13-KPL-ROND	129,00	<b>156,09</b>

**Let op!** (vlainbouw) kookplaten en spoelbakken met een gewicht  $\geq 20$  kg dienen extra ondersteund te worden. Gebruik hiervoor onze ondersteuningsset (artikelnummer: DIV-STEUN-GR). Voor voldoende installatieruimte, bedraagt de minimale bladdiepte 650 mm.

8

12 mm

Extra bewerkingen				
Schuine zijde zonder randafwerking (met randafwerking vanaf 50 x 50 mm).		per stuk OB13-S	86,00	<b>104,06</b>
Afgeronde hoek tot radius 300 mm, zonder randafwerking		per stuk OB13-R30	195,00	<b>235,95</b>
Afgeronde hoek vanaf radius 300 mm, zonder randafwerking		per stuk OB13-R31	335,00	<b>405,35</b>
Hoekuitsparing zonder randafwerking (twee zijden)		per stuk OB13-KOL-A	98,00	<b>118,58</b>
Kolomuitsparing zonder randafwerking (drie zijden)		per stuk OB13-KOL3-A	127,00	<b>153,67</b>
Onderlijming t.b.v. vaatwasser (600 x 600 mm)		per stuk OB13-ONDZ-VW	82,80	<b>100,19</b>
Onderzijde met multiplex opvulling (t.b.v. montage tafelpoten)		per m <sup>2</sup> OB13-ONDZ-MPX	230,00	<b>278,30</b>
Extra versteving i.v.m. vrijhangende delen vanaf VF03, FW03, FR03		per bladdeel OB13-ONDZ-VERST	240,00	<b>netto</b>
Onderzijde voorzien van stalen frame (zie hoofdstuk 1 bestelinformatie, ondersteuning en versteving)		per bladdeel OB13-ONDZ-FRAME	595,00	<b>netto</b>
Cascade A (1000 mm lengte)		per stuk CO-CASCADE	1.595,00	<b>1.929,95</b>
Cascade B (1500 mm lengte)		per stuk CO-CASCADE2	1.750,00	<b>2.117,50</b>
Afdruipgroeven A (4 st. 400 mm)		per stuk CO-AFD4-400	385,00	<b>465,85</b>
Afdruipgroeven B (4 st. 500 mm)		per stuk CO-AFD4-500	485,00	<b>586,85</b>

Een randafwerking aan een bewerking altijd apart berekenen!

Classic 12 mm dik (zonder randafwerking)		bestelnr.	excl. btw	incl. btw
Achterwanden t/m	50 mm hoog (max. afmeting is 2500 mm)	per m <sup>1</sup> OBNAW-1-005	45,00	<b>54,45</b>
Achterwanden t/m	100 mm hoog	per m <sup>1</sup> OBNAW-1-010	65,00	<b>78,65</b>
Achterwanden t/m	200 mm hoog	per m <sup>1</sup> OBNAW-1-020	132,00	<b>159,72</b>
Achterwanden t/m	300 mm hoog	per m <sup>1</sup> OBNAW-1-030	207,00	<b>250,47</b>
Achterwanden t/m	400 mm hoog	per m <sup>1</sup> OBNAW-1-040	262,00	<b>317,02</b>
Achterwanden t/m	500 mm hoog	per m <sup>1</sup> OBNAW-1-050	321,00	<b>388,41</b>
Achterwanden t/m	600 mm hoog	per m <sup>1</sup> OBNAW-1-060	388,00	<b>469,48</b>
Achterwanden t/m	700 mm hoog	per m <sup>1</sup> OBNAW-1-070	474,00	<b>573,54</b>
Achterwanden t/m	800 mm hoog	per m <sup>1</sup> OBNAW-1-080	539,00	<b>652,19</b>
Achterwanden t/m	900 mm hoog	per m <sup>1</sup> OBNAW-1-090	604,00	<b>730,84</b>
Achterwanden t/m	1000 mm hoog	per m <sup>1</sup> OBNAW-1-100	671,00	<b>811,91</b>
Achterwanden t/m	1100 mm hoog	per m <sup>1</sup> OBNAW-1-110	736,00	<b>890,56</b>
Achterwanden t/m	1200 mm hoog	per m <sup>1</sup> OBNAW-1-120	802,00	<b>970,42</b>
Achterwanden t/m	1350 mm hoog	per m <sup>1</sup> OBNAW-1-135	875,00	<b>1.058,75</b>
Achterwanden t/m	1500 mm hoog	per m <sup>1</sup> OBNAW-1-150	932,00	<b>1.127,72</b>



## Onderhoudsset



Evora Care Kit\* per stuk 290132 28,10 **34,00**

De Evora Care Kit is een reiniger voor periodiek onderhoud. Verwijdert gemakkelijk vuil en gebruikssporen van het Evora werkblad.

\* standaard meegeleverd en berekend bij iedere order

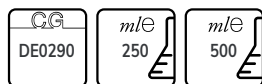

Afwerking achterwanden		bestelnr.	excl. btw	incl. btw
Zichtzijde polijsten enkel facet (1F)		per m <sup>1</sup> OBNAW-1F	43,00	<b>52,03</b>
Zichtzijde polijsten dubbel facet (2F)		per m <sup>1</sup> OBNAW-2F	48,00	<b>58,08</b>
Verstek 45 graden zagen aan kopse kant		per m <sup>1</sup> OBNAW-I22	82,00	<b>99,22</b>
60 mm onderzijde gepolijst, voorzijde dubbel facet (2F)		per m <sup>1</sup> OBNAW-2FPO	126,00	<b>152,46</b>
Onderzijde volledig gepolijst		per m <sup>2</sup> OBNAW-ONDZ-POL	980,00	<b>1.185,80</b>

Uitsparingen achterwanden				
Uitsparingen stopcontacten (rond 70 mm)		per stuk OBNAW-KRG070	67,00	<b>81,07</b>
Afwijkende uitsparing (kleiner dan 490 x 450 mm)		per stuk OBNAW-KOOK-OP	109,50	<b>132,50</b>
Uitsparing voor waterkering		per stuk OBNAW-WK	34,00	<b>41,14</b>

Extra bewerkingen achterwanden				
Schuine zijde zonder randafwerking		per stuk OBNAW-S-A	86,00	<b>104,06</b>
Afgeronde hoek tot radius 300 mm, zonder randafwerking		per stuk OBNAW-R30	195,00	<b>235,95</b>
Afgeronde hoek vanaf radius 300 mm, zonder randafwerking		per stuk OBNAW-R31	335,00	<b>405,35</b>
Hoekuitsparing zonder randafwerking (twee zijden)		per stuk OBNAW-KOL-A	98,00	<b>118,58</b>
Kolomuitsparing zonder randafwerking (drie zijden)		per stuk OBNAW-KOL3-A	127,00	<b>153,67</b>

Een randafwerking aan een bewerking altijd apart berekenen!

Wandplanken				
	Wandplank 50 mm dik 200 mm diep*	per m <sup>1</sup> OBWP50-020	585,00	<b>707,85</b>
	Wandplank 50 mm dik t/m 250 mm diep*	per m <sup>1</sup> OBWP50-025	625,00	<b>756,25</b>
	Bevestigingsframe wandplank 600 mm	per stuk 180129	175,00	<b>211,75</b>
	Bevestigingsframe wandplank 900 mm	per stuk 180130	200,00	<b>242,00</b>
	*excl. Bevestigingsframe			
	Sparing voor spot van 57mm	per stuk OBWP-SPOT57	67,00	<b>81,07</b>
Sparing voor spot van 68mm	per stuk OBWP-SPOT68	67,00	<b>81,07</b>	



Afwijkende condities gelden alleen voor het bevestigingsframe, niet voor de wandplank zelf. Voor meer informatie, technische tekeningen en montageadvies voor wandplanken, zie bestelinformatie H1, wandplanken.

## Stollenwand type A half vrijstaand

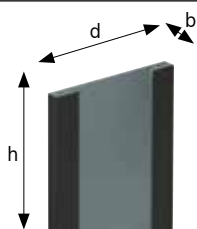

				bestelnr.	excl. btw	incl. btw
Stollenwanden t/m	300 mm diep	per m <sup>1</sup>		OBSTOL-A-030	650,00	<b>786,50</b>
Stollenwanden t/m	650 mm diep	per m <sup>1</sup>		OBSTOL-A-065	980,00	<b>1.185,80</b>
Stollenwanden t/m	900 mm diep	per m <sup>1</sup>		OBSTOL-A-090	1.210,00	<b>1.464,10</b>
Stollenwanden t/m	1200 mm diep	per m <sup>1</sup>		OBSTOL-A-120	1.405,00	<b>1.700,05</b>
Stollenwanden t/m	1500 mm diep	per m <sup>1</sup>		OBSTOL-A-150	1.754,00	<b>2.122,34</b>

Stollenwand breedte 32 t/m 100 mm  
VF03 heeft een hoogte van 32mm. Houd hiermee rekening

## Stollenwand type B volledig vrijstaand

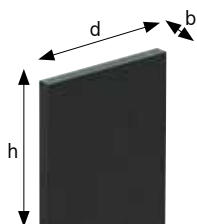

Stollenwanden t/m	300 mm diep	per m <sup>1</sup>		OBSTOL-B-030	825,00	<b>998,25</b>
Stollenwanden t/m	650 mm diep	per m <sup>1</sup>		OBSTOL-B-065	1.195,00	<b>1.445,95</b>
Stollenwanden t/m	900 mm diep	per m <sup>1</sup>		OBSTOL-B-090	1.653,00	<b>2.000,13</b>
Stollenwanden t/m	1200 mm diep	per m <sup>1</sup>		OBSTOL-B-120	2.089,00	<b>2.527,69</b>
Stollenwanden t/m	1500 mm diep	per m <sup>1</sup>		OBSTOL-B-150	2.450,00	<b>2.964,50</b>

Stollenwand breedte 32 t/m 100 mm  
VF03 heeft een hoogte van 32mm. Houd hiermee rekening

- > De voor- en achterzijde zijn standaard afgewerkt. De stol is dus in combinatie met onderkasten zowel vrijstaand als tegen de muur te gebruiken.
- > De zichtbare delen aan de kastzijde zoals bij plint en deur zijn afgewerkt in Obsidiana
- > De niet zichtbare delen van type A aan de kastzijde zijn voorzien van hout zodat de stol eenvoudig tegen de kast aangeschroefd kan worden.
- > De zichtbare delen van type A worden aan de binnenzijde voor 140 mm omgezet.
- > De maattoleranties tussen blad, stol en kasten liggen zeer kritisch. Wij adviseren daarom 2 mm per zichtzijde overstek van het blad t.o.v. de stol.
- > Om aansluiting tussen stol en blad te garanderen, adviseren wij aan te geven aan welke zijde de stol zich bevindt.
- > Stollen die als ondersteuning dienen voor tafels zonder onderkasten zijn op aanvraag.
- > Berekenen per stol: afronden op 100 mm naar boven, minimumprijs 600 mm.
- > Voor de mogelijkheid en risico's voor stollen onder verstek, zie hoofdstuk 1, bestelinformatie, stollen.



Werkblad Obsidiana Volcano Light (P)



## Voordelen



Natuurlijk materiaal



Uitgebreide kleurencollectie



Unieke kleuren en tekeningen



Uv bestendig

## Iconen



Conditiegroep waaronder dit artikel valt. Sommige artikelen hebben een afwijkende korting, dit wordt apart vermeld.



Maximale lengtemaat



Maximale breedtemaat



Vlekgevoelig oppervlak



Onregelmatig oppervlak



Geaderd patroon. Loopt niet standaard door bij overgangen van bladdelen



Groot kleurverloop in de plaat. Let op bij koppelheden



Nieuwe kleur in de collectie

Voor alle productinformatie over Evora Granite, zie hoofdstuk 1 Algemene informatie.

## Keurmerken



TruStone



AMK

Voor toelichting zie hoofdstuk 1, duurzaam.







# EVORA COMPACT GRANITE

## **Inhoud**

- 9.3 Kleurenoverzicht
- 9.8 Basismateriaal
- 9.9 Randafwerkingen
- 9.10 Uitsparingen en extra bewerkingen
- 9.11 Achterwanden, tegelplinten en vensterbanken
- 9.12 Bewerkingen en wandplanken



Werkblad Evora Compact Granite Tan Brown (L)











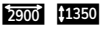







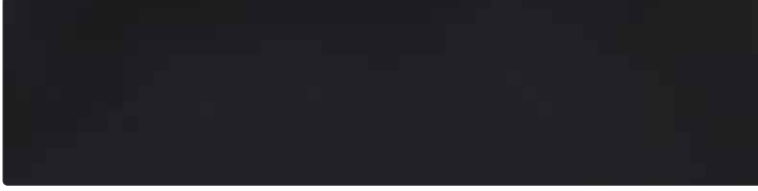



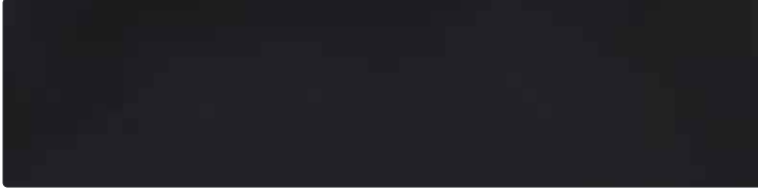









Easy		kleurstaal	volledige plaat
<p>Kleur: <b>Bangalore White</b> </p> <p>Dikte: 12 mm</p> <p>Oppervlak: Antique</p> <p>Max. afmeting:  </p> <p>Bijzonderheden:    </p>			
<p>Kleur: <b>Bangalore White</b> </p> <p>Dikte: 12 mm</p> <p>Oppervlak: Polished</p> <p>Max. afmeting:  </p> <p>Bijzonderheden:  </p>			
<p>Kleur: <b>Black Label</b> </p> <p>Dikte: 12 mm</p> <p>Oppervlak: Polished</p> <p>Max. afmeting:  </p>			
<p>Kleur: <b>Dark Pearl</b> </p> <p>Dikte: 12 mm</p> <p>Oppervlak: Polished</p> <p>Max. afmeting:  </p>			
<p>Kleur: <b>Gambia Black</b> </p> <p>Dikte: 12 mm</p> <p>Oppervlak: Polished</p> <p>Max. afmeting:  </p>			
<p>Kleur: <b>Impala</b> </p> <p>Dikte: 12 mm</p> <p>Oppervlak: Polished</p> <p>Max. afmeting:  </p>			
<p>Kleur: <b>Platinum Grey</b> </p> <p>Dikte: 12 mm</p> <p>Oppervlak: Polished</p> <p>Max. afmeting:  </p>			
<p>Kleur: <b>Tan Brown</b> </p> <p>Dikte: 12 mm</p> <p>Oppervlak: Polished</p> <p>Max. afmeting:  </p>			

Hoewel de foto's in dit hoofdstuk u een goed beeld geven van onze kleuren, kunnen deze in werkelijkheid enigszins afwijken. Raadpleeg altijd uw monsters.

Smart		kleurstaal	volledige plaat
Kleur: <b>Black Galaxy</b> Dikte: 12 mm Oppervlak: Polished Max. afmeting:			
Kleur: <b>Dark Pearl</b> Dikte: 12 mm Oppervlak: Lapato Max. afmeting: Bijzonderheden:			
Kleur: <b>Dark Pearl</b> Dikte: 12 mm Oppervlak: Riverwashed Max. afmeting: Bijzonderheden:			
Kleur: <b>Gambia Black</b> Dikte: 12 mm Oppervlak: Riverwashed Max. afmeting: Bijzonderheden:			
Kleur: <b>Misty Black</b> Dikte: 12 mm Oppervlak: Polished Max. afmeting:			
Kleur: <b>Misty Black</b> Dikte: 12 mm Oppervlak: Honed Max. afmeting: Bijzonderheden:			
Kleur: <b>Tan Brown</b> Dikte: 12 mm Oppervlak: Lapato Max. afmeting: Bijzonderheden:			
Kleur: <b>Dark Pearl</b> Dikte: 12 mm Oppervlak: Antique Max. afmeting: Bijzonderheden:			

Hoewel de foto's in dit hoofdstuk u een goed beeld geven van onze kleuren, kunnen deze in werkelijkheid enigszins afwijken. Raadpleeg altijd uw monsters.

Classic	kleurstaal	volledige plaat
<p>Kleur: <b>Dark Pearl</b> </p> <p>Dikte: 12 mm</p> <p>Oppervlak: Honed</p> <p>Max. afmeting: </p> <p>Bijzonderheden: </p>		
<p>Kleur: <b>Gambia Black</b> </p> <p>Dikte: 12 mm</p> <p>Oppervlak: Antique</p> <p>Max. afmeting: </p> <p>Bijzonderheden:  </p>		
<p>Kleur: <b>Gambia Black</b> </p> <p>Dikte: 12 mm</p> <p>Oppervlak: Honed</p> <p>Max. afmeting: </p> <p>Bijzonderheden: </p>		
<p>Kleur: <b>Multicolor Red</b> </p> <p>Dikte: 12 mm</p> <p>Oppervlak: Polished</p> <p>Max. afmeting: </p> <p>Bijzonderheden: </p>		
<p>Kleur: <b>Titanium</b> </p> <p>Dikte: 12 mm</p> <p>Oppervlak: Polished</p> <p>Max. afmeting: </p> <p>Bijzonderheden:  </p>		
<p>Kleur: <b>Titanium</b> </p> <p>Dikte: 12 mm</p> <p>Oppervlak: Lapato</p> <p>Max. afmeting: </p> <p>Bijzonderheden:   </p>		

Hoewel de foto's in dit hoofdstuk u een goed beeld geven van onze kleuren, kunnen deze in werkelijkheid enigszins afwijken. Raadpleeg altijd uw monsters.

Kleur	dikte	oppervlaktestructuur	maximale afmeting	bijzonderheden
<b>Easy</b>				
Bangalore White	12 mm	A - Antique	2900 x 1350 mm	
Bangalore White	12 mm	P - Polished	2900 x 1350 mm	
Black Label	12 mm	P - Polished	2900 x 1350 mm	
Dark Pearl	12 mm	P - Polished	2900 x 1350 mm	
Gambia Black	12 mm	P - Polished	2900 x 1350 mm	
Impala	12 mm	P - Polished	2900 x 1350 mm	
Platinum Grey	12 mm	P - Polished	2900 x 1350 mm	
Tan Brown	12 mm	P - Polished	2900 x 1350 mm	
<b>Smart</b>				
Black Galaxy	12 mm	P - Polished	2900 x 1350 mm	
Dark Pearl	12 mm	L - Lapato	2900 x 1350 mm	
Dark Pearl	12 mm	R - Riverwashed	2900 x 1350 mm	
Gambia Black	12 mm	R - Riverwashed	2900 x 1350 mm	
Misty Black	12 mm	P - Polished	2900 x 1350 mm	
Misty Black	12 mm	H - Honed	2900 x 1350 mm	
Tan Brown	12 mm	L - Lapato	2900 x 1350 mm	
<b>Classic</b>				
Dark Pearl	12 mm	A - Antique	2900 x 1350 mm	
Dark Pearl	12 mm	H - Honed	2900 x 1350 mm	
Gambia Black	12 mm	A - Antique	2900 x 1350 mm	
Gambia Black	12 mm	H - Honed	2900 x 1350 mm	
Multicolor Red	12 mm	P - Polished	2900 x 1350 mm	
Titanium	12 mm	P - Polished	2900 x 1350 mm	
Titanium	12 mm	L - Lapato	2900 x 1350 mm	





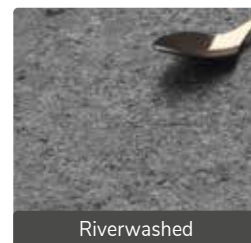
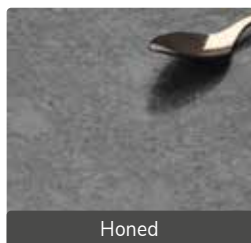
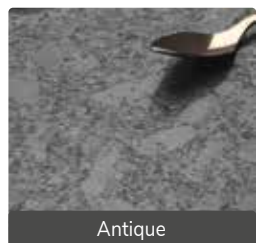





LET OP: Deze kleuren worden standaard bemonsterd.

Behalve de kleuren in het kleurenoverzicht kan Dekker Zevenhuizen vaak ook andere gangbare kleuren leveren. Informeer hiervoor bij uw vaste contactpersoon. Dekker heeft geen invloed op kleur, tekening en gebruiksgemak van deze materialen en hier is dan ook geen reclamatie op mogelijk. Bladen buiten de collectie worden per commissie besteld. Annuleren is niet mogelijk. Houdt u 2 weken extra levertijd aan.





## Uitleg iconen

-  Nieuwe kleur in de collectie
-  Vlekgevoelig oppervlak
-  Onregelmatig oppervlak
-  Geaderd patroon, loopt standaard niet door bij overgangen van bladdelen. Wel in de randafwerking.
-  Groot kleurverloop in de plaat, van donker naar licht of een ader. Dit is op een monsterstuk niet goed zichtbaar. Met name bij koppelverbindingen kan een groot contrast of kleurverschil ontstaan. Vermeldt dit altijd tijdens het verkoopgesprek.
-  Antique: ruw oppervlak met een grove uitstraling. Vet en vingerafdrukken zijn eerder zichtbaar.
-  Honed: gezoet oppervlak met een matte uitstraling. Vet en vingerafdrukken zijn eerder zichtbaar.
-  Lapato: leather afwerking met een hogere glans op de hoger gelegen gedeeltes en een Honed uitstraling op de lagere gebieden. Blad vergt dezelfde aandacht als een Honed oppervlak.
-  Polished: gepolijst oppervlak met een glanzende uitstraling
-  Riverwashed: ruw oppervlak met een matte en luxe uitstraling. Het ruwe oppervlak vraagt om een intensieve en regelmatige aanpak met schoonmaken en impregneren.

## Uitlopende kleuren 2025 (per direct niet meer leverbaar)

- Ellora Brown (P)
- Ellora Brown (A)



Detail mogelijke hoekverbinding.



Detail mogelijke bladverbinding: bladtekening loopt niet standaard door.



Easy		bestelnr.	excl. btw	incl. btw		
	Bladen t/m	300 mm breed	per m <sup>1</sup>	GR12-0-030	160,00	<b>193,60</b>
	Bladen t/m	600 mm breed	per m <sup>1</sup>	GR12-0-060	245,00	<b>296,45</b>
	Bladen t/m	650 mm breed	per m <sup>1</sup>	GR12-0-065	263,00	<b>318,23</b>
	Bladen t/m	700 mm breed	per m <sup>1</sup>	GR12-0-070	323,00	<b>390,83</b>
	Bladen t/m	800 mm breed	per m <sup>1</sup>	GR12-0-080	370,00	<b>447,70</b>
	Bladen t/m	900 mm breed	per m <sup>1</sup>	GR12-0-090	439,00	<b>531,19</b>
	Bladen t/m	1000 mm breed	per m <sup>1</sup>	GR12-0-100	483,00	<b>584,43</b>
	Bladen t/m	1100 mm breed	per m <sup>1</sup>	GR12-0-110	534,00	<b>646,14</b>
	Bladen t/m	1200 mm breed	per m <sup>1</sup>	GR12-0-120	607,00	<b>734,47</b>
	Bladen t/m	1350 mm breed	per m <sup>1</sup>	GR12-0-135	655,00	<b>792,55</b>

12 mm graniet (volledig onderlijmd) zonder randafwerking

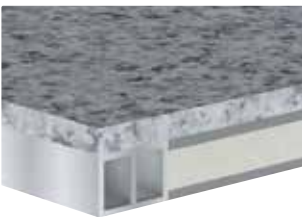

Smart		bestelnr.	excl. btw	incl. btw		
	Bladen t/m	300 mm breed	per m <sup>1</sup>	GR12-9-030	187,00	<b>226,27</b>
	Bladen t/m	600 mm breed	per m <sup>1</sup>	GR12-9-060	302,00	<b>365,42</b>
	Bladen t/m	650 mm breed	per m <sup>1</sup>	GR12-9-065	327,00	<b>395,67</b>
	Bladen t/m	700 mm breed	per m <sup>1</sup>	GR12-9-070	391,00	<b>473,11</b>
	Bladen t/m	800 mm breed	per m <sup>1</sup>	GR12-9-080	446,00	<b>539,66</b>
	Bladen t/m	900 mm breed	per m <sup>1</sup>	GR12-9-090	511,00	<b>618,31</b>
	Bladen t/m	1000 mm breed	per m <sup>1</sup>	GR12-9-100	570,00	<b>689,70</b>
	Bladen t/m	1100 mm breed	per m <sup>1</sup>	GR12-9-110	623,00	<b>753,83</b>
	Bladen t/m	1200 mm breed	per m <sup>1</sup>	GR12-9-120	688,00	<b>832,48</b>
	Bladen t/m	1350 mm breed	per m <sup>1</sup>	GR12-9-135	756,00	<b>914,76</b>





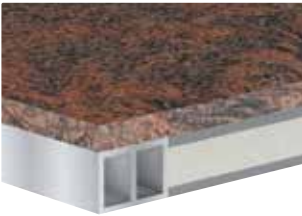

12 mm graniet (volledig onderlijmd) zonder randafwerking









Classic		bestelnr.	excl. btw	incl. btw		
	Bladen t/m	300 mm breed	per m <sup>1</sup>	GR12-1-030	207,00	<b>250,47</b>
	Bladen t/m	600 mm breed	per m <sup>1</sup>	GR12-1-060	388,00	<b>469,48</b>
	Bladen t/m	650 mm breed	per m <sup>1</sup>	GR12-1-065	413,00	<b>499,73</b>
	Bladen t/m	700 mm breed	per m <sup>1</sup>	GR12-1-070	474,00	<b>573,54</b>
	Bladen t/m	800 mm breed	per m <sup>1</sup>	GR12-1-080	539,00	<b>652,19</b>
	Bladen t/m	900 mm breed	per m <sup>1</sup>	GR12-1-090	604,00	<b>730,84</b>
	Bladen t/m	1000 mm breed	per m <sup>1</sup>	GR12-1-100	671,00	<b>811,91</b>
	Bladen t/m	1100 mm breed	per m <sup>1</sup>	GR12-1-110	736,00	<b>890,56</b>
	Bladen t/m	1200 mm breed	per m <sup>1</sup>	GR12-1-120	802,00	<b>970,42</b>
	Bladen t/m	1350 mm breed	per m <sup>1</sup>	GR12-1-135	875,00	<b>1.058,75</b>

12 mm graniet (volledig onderlijmd) zonder randafwerking

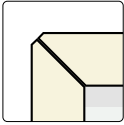







Hoekverbindingen		bestelnr.	excl. btw	incl. btw	
Hoekverbinding 1	haakse koppeling	 per stuk	GR12-HV1	60,00	<b>72,60</b>
Hoekverbinding 2	verstekkoppeling	 per stuk	GR12-HV2	139,00	<b>168,19</b>
Hoekverbinding 3	schuin hoekdeel met verstekkoppeling	 per stuk	GR12-x-HV3-105	940,00	<b>1.137,40</b>
Hoekverbinding 3a	schuin hoekdeel met haakse koppeling	 per stuk	GR12-x-HV3A-105	940,00	<b>1.137,40</b>
Hoekverbinding 4	vol hoekdeel met verstekkoppeling	 per stuk	GR12-x-HV4-105	1.100,00	<b>1.331,00</b>
Hoekverbinding 4a	vol hoekdeel met haakse koppeling	 per stuk	GR12-x-HV4A-105	1.100,00	<b>1.331,00</b>

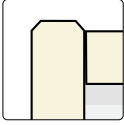





\* 'x' vervangen door conditiegroepnummer (0, 9 of 1)

Randafwerking verstek		bestelnr.	excl. btw	incl. btw
 	VF03	 per m <sup>1</sup> GR12-VF03	114,00	<b>137,94</b>
	VF04	 per m <sup>1</sup> GR12-VF04	141,00	<b>170,61</b>
	VF06	 per m <sup>1</sup> GR12-VF06	178,00	<b>215,38</b>
	VF08	 per m <sup>1</sup> GR12-VF08	219,00	<b>264,99</b>
	VF10	 per m <sup>1</sup> GR12-VF10	254,00	<b>307,34</b>

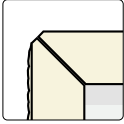
Verstekrand 30 t/m 100 mm met facet

Randafwerking waterkering		bestelnr.	excl. btw	incl. btw
 	FW03	 per m <sup>1</sup> GR12-FW03	114,00	<b>137,94</b>
	FW04	 per m <sup>1</sup> GR12-FW04	141,00	<b>170,61</b>
	FW06	 per m <sup>1</sup> GR12-FW06	178,00	<b>215,38</b>
	FW08	 per m <sup>1</sup> GR12-FW08	219,00	<b>264,99</b>
	FW10	 per m <sup>1</sup> GR12-FW10	254,00	<b>307,34</b>

Waterkering 32 t/m 102 mm met facet

Randafwerking gefrijnd		bestelnr.	excl. btw	incl. btw
 	FR03	 per m <sup>1</sup> GR12-FR03	239,00	<b>289,19</b>
	FR04	 per m <sup>1</sup> GR12-FR04	266,00	<b>321,86</b>
	FR06	 per m <sup>1</sup> GR12-FR06	303,00	<b>366,63</b>
	FR08	 per m <sup>1</sup> GR12-FR08	344,00	<b>416,24</b>
	FR10	 per m <sup>1</sup> GR12-FR10	379,00	<b>458,59</b>

Gefrijnde rand 30 t/m 100 mm

- > Bij een hogekast afwerking altijd de gehele zijde bestellen/berekenen.
- > Overige randafwerkingen op aanvraag.

Uitsparingen		bestelnr.	excl. btw	incl. btw
Uitsparing opbouw kookplaat tot 600 mm breed		per stuk GR12-KOOK-OP1	168,00	<b>203,28</b>
Uitsparing opbouw kookplaat groter dan 600 mm breed		per stuk GR12-KOOK-OP2	219,00	<b>264,99</b>
Uitsparing vlainbouw kookplaat (technische tekening sturen a.u.b.)		per stuk GR12-UIT-KOOK-I	420,00	<b>508,20</b>
Uitsparing t.b.v. vorkkoppeling type A (2x berekenen), max. 20 x 450 mm		per stuk GR12-KOOK-OP	109,50	<b>132,50</b>
Uitsparing vlainbouw powerport/bedieningspaneel Selsiuz/Gessi/Osiris (max. 200 x 200 mm)		per stuk GR-UITVKKL	222,00	<b>268,62</b>
Uitsparing vlainbouw spoelbak max. 450 x 450 mm		per stuk GR-UITVK	287,00	<b>347,27</b>
Uitsparing vlainbouw spoelbak vanaf 450 x 450 mm		per stuk GR-UITVKGR	376,00	<b>454,96</b>
Uitsparing onderbouw spoelbak max. 450 x 450 mm		per stuk GR-ONDVK	494,00	<b>597,74</b>
Uitsparing onderbouw spoelbak vanaf 450 x 450 mm		per stuk GR-ONDVKGR	615,00	<b>744,15</b>
Toeslag spoelbakken buiten collectie (.....= artikelnummer baksparring)		per stuk .....B	100,00	<b>121,00</b>
Kraangat in blad (diameter opgeven)		per stuk GR12-KRG	45,00	<b>54,45</b>
Kraangat in spoelbak (diameter opgeven)		per stuk GR12-KRG035	25,50	<b>30,86</b>
Uitsparing opbouw powerport/-stopcontact (Ø 70-120 mm)		per stuk GR12-KPL-ROND	129,00	<b>156,09</b>

Let op! (vlainbouw) kookplaten en spoelbakken met een gewicht  $\geq 20$  kg dienen extra ondersteund te worden. Gebruik hiervoor onze ondersteuningsset (artikelnummer: DIV-STEUN-GR). Voor voldoende installatieruimte, bedraagt de minimale bladdiepte 650 mm.

Extra bewerkingen				
Schuine zijde zonder randafwerking (met randafwerking vanaf 50 x 50 mm).		per stuk GR12-S	86,00	<b>104,06</b>
Afgeronde hoek tot radius 300 mm, zonder randafwerking		per stuk GR12-R30	195,00	<b>235,95</b>
Afgeronde hoek vanaf radius 300 mm, zonder randafwerking		per stuk GR12-R31	335,00	<b>405,35</b>
Hoekuitsparing zonder randafwerking (twee zijden)		per stuk GR12-KOL-A	98,00	<b>118,58</b>
Kolomuitsparing zonder randafwerking (drie zijden)		per stuk GR12-KOL3-A	127,00	<b>153,67</b>
Onderzijde met multiplex opvulling (t.b.v. montage tafelpoten)		per m <sup>2</sup> GR12-ONDZ-MPX	230,00	<b>278,30</b>
Extra versterking i.v.m. vrijhangende delen vanaf VF03, FW03, FR03		per bladdeel GR12-ONDZ-VERST	240,00	<b>netto</b>
Onderzijde voorzien van stalen frame		per bladdeel GR12-ONDZ-FRAME	595,00	<b>netto</b>
(zie hoofdstuk 1 bestelinformatie, ondersteuning en versterking)				
Cascade A (1000 mm lengte)		per stuk GR-CASCADE	1.595,00	<b>1.929,95</b>
Cascade B (1500 mm lengte)		per stuk GR-CASCADE2	1.750,00	<b>2.117,50</b>
Afdruipgroeven A (4 st. 400 mm)		per stuk GR-AFD4-400	385,00	<b>465,85</b>
Afdruipgroeven B (4 st. 500 mm)		per stuk GR-AFD4-500	485,00	<b>586,85</b>

Een randafwerking aan een bewerking altijd apart berekenen!

Onderhoudsset				
Evora Care Kit*		per stuk 290132	28,10	<b>34,00</b>

De Evora Care Kit is een reiniger voor periodiek onderhoud. Verwijdert gemakkelijk vuil en gebruikssporen van het Evora werkblad.

\* standaard meegeleverd en berekend bij iedere order



Easy 12 mm dik (zonder randafwerking)			bestelnr.	excl. btw	incl. btw
Achterwanden t/m	50 mm hoog (max. afmeting is 2000 mm)	per m <sup>1</sup>	GR12AW-0-005	33,00	<b>39,93</b>
Achterwanden t/m	100 mm hoog (max. afmeting is 2400 mm)	per m <sup>1</sup>	GR12AW-0-010	51,00	<b>61,71</b>
Achterwanden t/m	200 mm hoog (max. afmeting is 2800 mm)	per m <sup>1</sup>	GR12AW-0-020	100,00	<b>121,00</b>
Achterwanden t/m	300 mm hoog	per m <sup>1</sup>	GR12AW-0-030	160,00	<b>193,60</b>
Achterwanden t/m	400 mm hoog	per m <sup>1</sup>	GR12AW-0-040	189,00	<b>228,69</b>
Achterwanden t/m	500 mm hoog	per m <sup>1</sup>	GR12AW-0-050	211,00	<b>255,31</b>
Achterwanden t/m	600 mm hoog	per m <sup>1</sup>	GR12AW-0-060	245,00	<b>296,45</b>
Achterwanden t/m	700 mm hoog	per m <sup>1</sup>	GR12AW-0-070	323,00	<b>390,83</b>
Achterwanden t/m	800 mm hoog	per m <sup>1</sup>	GR12AW-0-080	370,00	<b>447,70</b>
Achterwanden t/m	900 mm hoog	per m <sup>1</sup>	GR12AW-0-090	439,00	<b>531,19</b>
Achterwanden t/m	1000 mm hoog	per m <sup>1</sup>	GR12AW-0-100	483,00	<b>584,43</b>
Achterwanden t/m	1100 mm hoog	per m <sup>1</sup>	GR12AW-0-110	534,00	<b>646,14</b>
Achterwanden t/m	1200 mm hoog	per m <sup>1</sup>	GR12AW-0-120	607,00	<b>734,47</b>
Achterwanden t/m	1350 mm hoog	per m <sup>1</sup>	GR12AW-0-135	655,00	<b>792,55</b>

Smart 12 mm dik (zonder randafwerking)					
Achterwanden t/m	50 mm hoog (max. afmeting is 2000 mm)	per m <sup>1</sup>	GR12AW-9-005	39,00	<b>47,19</b>
Achterwanden t/m	100 mm hoog (max. afmeting is 2400 mm)	per m <sup>1</sup>	GR12AW-9-010	58,00	<b>70,18</b>
Achterwanden t/m	200 mm hoog (max. afmeting is 2800 mm)	per m <sup>1</sup>	GR12AW-9-020	112,00	<b>135,52</b>
Achterwanden t/m	300 mm hoog	per m <sup>1</sup>	GR12AW-9-030	187,00	<b>226,27</b>
Achterwanden t/m	400 mm hoog	per m <sup>1</sup>	GR12AW-9-040	225,00	<b>272,25</b>
Achterwanden t/m	500 mm hoog	per m <sup>1</sup>	GR12AW-9-050	265,00	<b>320,65</b>
Achterwanden t/m	600 mm hoog	per m <sup>1</sup>	GR12AW-9-060	302,00	<b>365,42</b>
Achterwanden t/m	700 mm hoog	per m <sup>1</sup>	GR12AW-9-070	391,00	<b>473,11</b>
Achterwanden t/m	800 mm hoog	per m <sup>1</sup>	GR12AW-9-080	446,00	<b>539,66</b>
Achterwanden t/m	900 mm hoog	per m <sup>1</sup>	GR12AW-9-090	511,00	<b>618,31</b>
Achterwanden t/m	1000 mm hoog	per m <sup>1</sup>	GR12AW-9-100	570,00	<b>689,70</b>
Achterwanden t/m	1100 mm hoog	per m <sup>1</sup>	GR12AW-9-110	623,00	<b>753,83</b>
Achterwanden t/m	1200 mm hoog	per m <sup>1</sup>	GR12AW-9-120	688,00	<b>832,48</b>
Achterwanden t/m	1350 mm hoog	per m <sup>1</sup>	GR12AW-9-135	756,00	<b>914,76</b>

Classic 12 mm dik (zonder randafwerking)					
Achterwanden t/m	50 mm hoog (max. afmeting is 2000 mm)	per m <sup>1</sup>	GR12AW-1-005	45,00	<b>54,45</b>
Achterwanden t/m	100 mm hoog (max. afmeting is 2400 mm)	per m <sup>1</sup>	GR12AW-1-010	65,00	<b>78,65</b>
Achterwanden t/m	200 mm hoog (max. afmeting is 2800 mm)	per m <sup>1</sup>	GR12AW-1-020	132,00	<b>159,72</b>
Achterwanden t/m	300 mm hoog	per m <sup>1</sup>	GR12AW-1-030	207,00	<b>250,47</b>
Achterwanden t/m	400 mm hoog	per m <sup>1</sup>	GR12AW-1-040	262,00	<b>317,02</b>
Achterwanden t/m	500 mm hoog	per m <sup>1</sup>	GR12AW-1-050	321,00	<b>388,41</b>
Achterwanden t/m	600 mm hoog	per m <sup>1</sup>	GR12AW-1-060	388,00	<b>469,48</b>
Achterwanden t/m	700 mm hoog	per m <sup>1</sup>	GR12AW-1-070	474,00	<b>573,54</b>
Achterwanden t/m	800 mm hoog	per m <sup>1</sup>	GR12AW-1-080	539,00	<b>652,19</b>
Achterwanden t/m	900 mm hoog	per m <sup>1</sup>	GR12AW-1-090	604,00	<b>730,84</b>
Achterwanden t/m	1000 mm hoog	per m <sup>1</sup>	GR12AW-1-100	671,00	<b>811,91</b>
Achterwanden t/m	1100 mm hoog	per m <sup>1</sup>	GR12AW-1-110	736,00	<b>890,56</b>
Achterwanden t/m	1200 mm hoog	per m <sup>1</sup>	GR12AW-1-120	802,00	<b>970,42</b>
Achterwanden t/m	1350 mm hoog	per m <sup>1</sup>	GR12AW-1-135	875,00	<b>1.058,75</b>

Afwerking achterwanden		bestelnr.	excl. btw	incl. btw
Zichtzijde polijsten enkel facet (1F)		per m <sup>1</sup> GR12AW-1F	43,00	<b>52,03</b>
Zichtzijde polijsten dubbel facet (2F)		per m <sup>1</sup> GR12AW-2F	48,00	<b>58,08</b>
Verstek 45 graden zagen aan kopse kant		per m <sup>1</sup> GR12AW-I22	82,00	<b>99,22</b>
60 mm onderzijde gepolijst, voorzijde dubbel facet (2F)		per m <sup>1</sup> GR12AW-2FPO	126,00	<b>152,46</b>
Onderzijde volledig gepolijst		per m <sup>2</sup> GR12AW-ONDZ-POL	980,00	<b>1.185,80</b>

Uitsparingen achterwanden				
Uitsparingen stopcontacten (rond 70 mm)		per stuk GR12AW-KRG070	67,00	<b>81,07</b>
Afwijkende uitsparing (kleiner dan 490 x 450 mm)		per stuk GR12AW-KOOK-OP	109,50	<b>132,50</b>
Uitsparing voor waterkering		per stuk GR12AW-WK	34,00	<b>41,14</b>

Extra bewerkingen achterwanden				
Schuine zijde zonder randafwerking		per stuk GR12AW-S-A	86,00	<b>104,06</b>
Afgeronde hoek tot radius 300 mm, zonder randafwerking		per stuk GR12AW-R30	195,00	<b>235,95</b>
Afgeronde hoek vanaf radius 300 mm, zonder randafwerking		per stuk GR12AW-R31	335,00	<b>405,35</b>
Hoekuitsparing zonder randafwerking (twee zijden)		per stuk GR12AW-KOLOM	98,00	<b>118,58</b>
Kolomuitsparing zonder randafwerking (drie zijden)		per stuk GR12AW-KOLOM3	127,00	<b>153,67</b>

Een randafwerking aan een bewerking altijd apart berekenen!

Wandplanken				
	Wandplank 50 mm dik 200 mm diep*	per m <sup>1</sup> GRWP50-020	585,00	<b>707,85</b>
	Wandplank 50 mm dik t/m 250 mm diep*	per m <sup>1</sup> GRWP50-025	625,00	<b>756,25</b>
	Bevestigingsframe wandplank 600 mm	per stuk 180129	175,00	<b>211,75</b>
	Bevestigingsframe wandplank 900 mm	per stuk 180130	200,00	<b>242,00</b>
	*excl. Bevestigingsframe			
	Sparing voor spot van 57mm	per stuk GRWP-SPOT57	67,00	<b>81,07</b>
Sparing voor spot van 68mm	per stuk GRWP-SPOT68	67,00	<b>81,07</b>	



Afwijkende condities gelden alleen voor het bevestigingsframe, niet voor de wandplank zelf.  
Voor meer informatie, technische tekeningen en montageadvies voor wandplanken, zie bestelinformatie H1, wandplanken.

## Stollenwand type A half vrijstaand

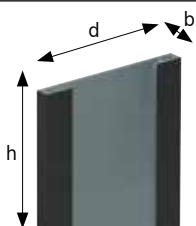

			bestelnr.	excl. btw	incl. btw
Stollenwanden t/m	300 mm diep	per m <sup>1</sup>	GRSTOL-A-030	650,00	<b>786,50</b>
Stollenwanden t/m	650 mm diep	per m <sup>1</sup>	GRSTOL-A-065	980,00	<b>1.185,80</b>
Stollenwanden t/m	900 mm diep	per m <sup>1</sup>	GRSTOL-A-090	1.210,00	<b>1.464,10</b>
Stollenwanden t/m	1200 mm diep	per m <sup>1</sup>	GRSTOL-A-120	1.405,00	<b>1.700,05</b>
Stollenwanden t/m	1500 mm diep	per m <sup>1</sup>	GRSTOL-A-150	1.754,00	<b>2.122,34</b>

Stollenwand breedte 30 t/m 100 mm

## Stollenwand type B volledig vrijstaand

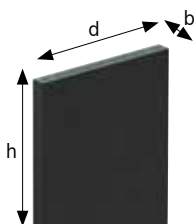

Stollenwanden t/m	300 mm diep	per m <sup>1</sup>	GRSTOL-B-030	825,00	<b>998,25</b>
Stollenwanden t/m	650 mm diep	per m <sup>1</sup>	GRSTOL-B-065	1.195,00	<b>1.445,95</b>
Stollenwanden t/m	900 mm diep	per m <sup>1</sup>	GRSTOL-B-090	1.653,00	<b>2.000,13</b>
Stollenwanden t/m	1200 mm diep	per m <sup>1</sup>	GRSTOL-B-120	2.089,00	<b>2.527,69</b>
Stollenwanden t/m	1500 mm diep	per m <sup>1</sup>	GRSTOL-B-150	2.450,00	<b>2.964,50</b>

Stollenwand breedte 30 t/m 100 mm

- > De voor- en achterzijde zijn standaard afgewerkt. De stol is dus in combinatie met onderkasten zowel vrijstaand als tegen de muur te gebruiken.
- > De zichtbare delen aan de kastzijde zoals bij plint en deur zijn afgewerkt in graniet.
- > De niet zichtbare delen van type A aan de kastzijde zijn voorzien van hout zodat de stol eenvoudig tegen de kast aangeschroefd kan worden.
- > De zichtbare delen van type A worden aan de binnenzijde voor 140 mm omgezet.
- > De maattoleranties tussen blad, stol en kasten liggen zeer kritisch. Wij

adviseren daarom 2 mm per zichtzijde overstek van het blad t.o.v. de stol.

- > Om aansluiting tussen stol en blad te garanderen, adviseren wij aan te geven aan welke zijde de stol zich bevindt.
- > Stollen die als ondersteuning dienen voor tafels zonder onderkasten zijn op aanvraag.
- > Berekenen per stol: afronden op 100 mm naar boven, minimumprijs 600 mm.
- > Voor de mogelijkheid en risico's voor stollen onder verstek, zie hoofdstuk 1, bestelinformatie, stollen.



Werkblad Evora Compact Granite Black Label (P)



## Voordelen



Krasbestendiger dan veel andere materiaalsoorten



Zuurbestendig



Onderhoudsvriendelijk



Vlekbestendiger dan veel andere materiaalsoorten

## Iconen



Conditiegroep waaronder dit artikel valt. Sommige artikelen hebben een afwijkende korting, dit wordt apart vermeld.



Maximale lengtemaat



Maximale breedtemaat



Bookmatch. Geaderd patroon wordt gespiegeld afgebeeld op aansluitend deel.



Veinmatch. Geaderd patroon wordt doorlopend afgebeeld op aansluitend deel.



Onregelmatig oppervlak



Geaderd patroon. Loopt niet standaard door bij overgangen van bladdelen



Groot kleurverloop in de plaat. Let op bij koppelnaaden



In de kern van deze kleur komt ook de tekening en structuur van het oppervlak terug



Nieuwe kleur in de collectie



Krasgevoelig oppervlak

Voor alle productinformatie over Evora Ceramics Cyrano, zie hoofdstuk 1 Algemene informatie.

## Keurmerken



NSF



AMK

Voor toelichting zie hoofdstuk 1, duurzaam.





# EVORA CERAMICS

## **Inhoud**

- 10.3 Kleurenoverzicht
- 10.14 Basismateriaal
- 10.15 Randafwerkingen
- 10.16 Uitsparingen en extra bewerkingen
- 10.17 Achterwanden, tegelplinten en vensterbanken
- 10.18 Bewerkingen en wandplanken
- 10.19 Stollenwanden



Werkblad Evora Ceramics Rococo (R)

Easy		kleurstaal	volledige plaat
Kleur: <b>Belgian Fossil</b> Dikte: 6 mm Oppervlak: Honed Max. afmeting: Bijzonderheden:			
Kleur: <b>Bottega Antracita</b> Dikte: 6 mm Oppervlak: Honed Max. afmeting: Bijzonderheden:			
Kleur: <b>Bottega Caliza</b> Dikte: 6 mm Oppervlak: Honed Max. afmeting: Bijzonderheden:			
Kleur: <b>Energy</b> Dikte: 6 mm Oppervlak: Riverwashed Max. afmeting: Bijzonderheden:			
Kleur: <b>Flow</b> Dikte: 6 mm Oppervlak: Riverwashed Max. afmeting: Bijzonderheden:			
Kleur: <b>Rakoun</b> Dikte: 6 mm Oppervlak: Honed Max. afmeting: Bijzonderheden:			
Kleur: <b>Rocher Noir</b> Dikte: 6 mm Oppervlak: Honed Max. afmeting: Bijzonderheden:			
Kleur: <b>Stucco Dark</b> Dikte: 6 mm Oppervlak: Honed Max. afmeting: Bijzonderheden:			

Hoewel de foto's in dit hoofdstuk u een goed beeld geven van onze kleuren, kunnen deze in werkelijkheid enigszins afwijken. Raadpleeg altijd uw monsters.

Easy	kleurstaal	volledige plaat
Kleur: <b>Stucco Light</b> Dikte: 6 mm Oppervlak: Honed Max. afmeting: Bijzonderheden:		

Classic	kleurstaal	volledige plaat
Kleur: <b>Black</b> Dikte: 6 mm Oppervlak: Honed Max. afmeting: Bijzonderheden:		

Kleur: <b>Cyrano</b> Dikte: 6 mm Oppervlak: Honed Max. afmeting: Bijzonderheden:	 	
--	------	--

Kleur: <b>Force</b> Dikte: 6 mm Oppervlak: Honed Max. afmeting: Bijzonderheden:		
---	--	--

Kleur: <b>Freeze</b> Dikte: 6 mm Oppervlak: Honed Max. afmeting: Bijzonderheden:		
--	--	--

Kleur: <b>Glem White</b> Dikte: 6 mm Oppervlak: Honed Max. afmeting: Bijzonderheden:		
--	--	--

Kleur: <b>Lime Grey</b> Dikte: 6 mm Oppervlak: Honed Max. afmeting: Bijzonderheden:		
---	--	--

Hoewel de foto's in dit hoofdstuk u een goed beeld geven van onze kleuren, kunnen deze in werkelijkheid enigszins afwijken. Raadpleeg altijd uw monsters.

Classic	kleurstaal	volledige plaat
<p>Kleur: <b>Markina Black</b> </p> <p>Dikte: 6 mm</p> <p>Oppervlak: Honed</p> <p>Max. afmeting: </p> <p>Bijzonderheden:  </p>		
<p>Kleur: <b>Mercury</b> </p> <p>Dikte: 6 mm</p> <p>Oppervlak: Velvet</p> <p>Max. afmeting: </p> <p>Bijzonderheden: </p>		
<p>Kleur: <b>Noble Black</b> </p> <p>Dikte: 6 mm</p> <p>Oppervlak: Honed</p> <p>Max. afmeting: </p> <p>Bijzonderheden: </p>		
<p>Kleur: <b>Nogota</b> </p> <p>Dikte: 6 mm</p> <p>Oppervlak: Riverwashed</p> <p>Max. afmeting: </p> <p>Bijzonderheden:</p>		
<p>Kleur: <b>Rio Brown</b> </p> <p>Dikte: 6 mm</p> <p>Oppervlak: Honed</p> <p>Max. afmeting: </p> <p>Bijzonderheden:</p>		
<p>Kleur: <b>Rococo</b> </p> <p>Dikte: 6 mm</p> <p>Oppervlak: Riverwashed</p> <p>Max. afmeting: </p> <p>Bijzonderheden:  </p>		
<p>Kleur: <b>Saint Laurent</b> </p> <p>Dikte: 6 mm</p> <p>Oppervlak: Honed</p> <p>Max. afmeting: </p> <p>Bijzonderheden: </p>		
<p>Kleur: <b>Soil</b> </p> <p>Dikte: 6 mm</p> <p>Oppervlak: Riverwashed</p> <p>Max. afmeting: </p> <p>Bijzonderheden:  </p>		

10

Hoewel de foto's in dit hoofdstuk u een goed beeld geven van onze kleuren, kunnen deze in werkelijkheid enigszins afwijken. Raadpleeg altijd uw monsters.

Classic		kleurstaal	volledige plaat
Kleur: <b>Spirit</b> Dikte: 6 mm Oppervlak: Honed Max. afmeting: Bijzonderheden:			
Kleur: <b>Virtual Black</b> Dikte: 6 mm Oppervlak: Honed Max. afmeting: Bijzonderheden:			
Kleur: <b>Virtual Brown</b> Dikte: 6 mm Oppervlak: Honed Max. afmeting: Bijzonderheden:			

Hoewel de foto's in dit hoofdstuk u een goed beeld geven van onze kleuren, kunnen deze in werkelijkheid enigszins afwijken. Raadpleeg altijd uw monsters.



Premium	kleurstaal	volledige plaat
<p>Kleur: <b>Abraxas</b> </p> <p>Dikte: 6 mm</p> <p>Oppervlak: Texto</p> <p>Max. afmeting: </p> <p>Bijzonderheden:  </p>		
<p>Kleur: <b>Calacatta Green</b> </p> <p>Dikte: 6 mm</p> <p>Oppervlak: Lux</p> <p>Max. afmeting: </p> <p>Bijzonderheden:  </p>		
<p>Kleur: <b>Fantasy</b> </p> <p>Dikte: 6 mm</p> <p>Oppervlak: Honed</p> <p>Max. afmeting: </p> <p>Bijzonderheden:  </p>		
<p>Kleur: <b>Glow</b> </p> <p>Dikte: 6 mm</p> <p>Oppervlak: Silk</p> <p>Max. afmeting: </p> <p>Bijzonderheden: </p>		
<p>Kleur: <b>Golding</b> </p> <p>Dikte: 6 mm</p> <p>Oppervlak: Lux</p> <p>Max. afmeting: </p> <p>Bijzonderheden:   </p>		
<p>Kleur: <b>Hudson Brown</b> </p> <p>Dikte: 6 mm</p> <p>Oppervlak: Lux</p> <p>Max. afmeting: </p> <p>Bijzonderheden:  </p>		
<p>Kleur: <b>Intermezzo</b> </p> <p>Dikte: 6 mm</p> <p>Oppervlak: Lux</p> <p>Max. afmeting: </p> <p>Bijzonderheden:   </p>		
<p>Kleur: <b>Lush White</b> </p> <p>Dikte: 6 mm</p> <p>Oppervlak: Lux</p> <p>Max. afmeting: </p> <p>Bijzonderheden:   </p>		

Hoewel de foto's in dit hoofdstuk u een goed beeld geven van onze kleuren, kunnen deze in werkelijkheid enigszins afwijken. Raadpleeg altijd uw monsters.



**Premium**

kleurstaal

volledige plaat

Kleur: **Navagio Blue L**  
 Dikte: 6 mm  
 Oppervlak: Lux  
 Max. afmeting: 3190 1500  
 Bijzonderheden:



Kleur: **Mulan L**  
 Dikte: 6 mm  
 Oppervlak: Lux  
 Max. afmeting: 3190 1500  
 Bijzonderheden:



Kleur: **Onerio S**  
 Dikte: 6 mm  
 Oppervlak: Silk  
 Max. afmeting: 3200 1500  
 Bijzonderheden:



Kleur: **Proteus S**  
 Dikte: 6 mm  
 Oppervlak: Silk  
 Max. afmeting: 3190 1500  
 Bijzonderheden:



Kleur: **Spectacle L**  
 Dikte: 6 mm  
 Oppervlak: Lux  
 Max. afmeting: 3190 1500  
 Bijzonderheden:

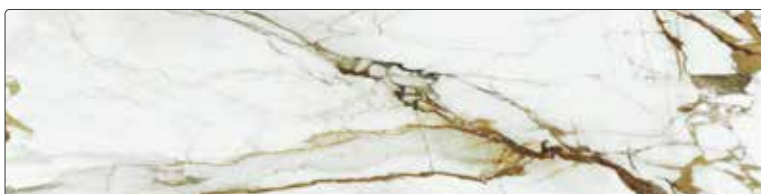

Kleur: **Verde Alpi L**  
 Dikte: 6 mm  
 Oppervlak: Lux  
 Max. afmeting: 3190 1500  
 Bijzonderheden:



10

Hoewel de foto's in dit hoofdstuk u een goed beeld geven van onze kleuren, kunnen deze in werkelijkheid enigszins afwijken. Raadpleeg altijd uw monsters.

















Werkblad Evora Ceramics Abraxas (T)

Kleur	dikte	oppervlaktestructuur	maximale afmeting	bijzonderheden
<b>Easy</b>				
Belgian Fossil	6 mm	H - Honed	3200 x 1500 mm	
Bottega Antracita	6 mm	H - Honed	3200 x 1500 mm	
Bottega Caliza	6 mm	H - Honed	3200 x 1500 mm	
Energy	6 mm	R - Riverwashed	3200 x 1500 mm	
Flow	6 mm	R - Riverwashed	3200 x 1500 mm	
Rakoun	6 mm	H - Honed	3200 x 1500 mm	
Rocher Noir	6 mm	H - Honed	3200 x 1500 mm	
Stucco Dark	6 mm	H - Honed	3200 x 1500 mm	
Stucco Light	6 mm	H - Honed	3200 x 1500 mm	
<b>Classic</b>				
Black	6 mm	H - Honed	3200 x 1500 mm	
Cyrano	6 mm	H - Honed	3200 x 1500 mm	
Force	6 mm	H - Honed	3200 x 1500 mm	
Freeze	6 mm	H - Honed	3200 x 1500 mm	
Glem White	6 mm	H - Honed	3200 x 1500 mm	
Lime Grey	6 mm	H - Honed	3200 x 1500 mm	
Markina Black	6 mm	H - Honed	3200 x 1500 mm	
Mercury	6 mm	V - Velvet	3200 x 1500 mm	
Noble Black	6 mm	H - Honed	3200 x 1500 mm	
Nogota	6 mm	R - Riverwashed	3200 x 1500 mm	
Rio Brown	6 mm	H - Honed	3200 x 1500 mm	
Rococo	6 mm	R - Riverwashed	3200 x 1500 mm	
Saint Laurent	6 mm	H - Honed	3200 x 1500 mm	
Soil	6 mm	R - Riverwashed	3200 x 1500 mm	
Spirit	6 mm	H - Honed	3200 x 1500 mm	
Virtual Black	6 mm	H - Honed	3200 x 1500 mm	
Virtual Brown	6 mm	H - Honed	3200 x 1500 mm	
<b>Premium</b>				
Abraxas	6 mm	T - Texto	3200 x 1500 mm	
Calacatta Green	6 mm	L - Lux	3190 x 1500 mm	
Fantasy	6 mm	H - Honed	3200 x 1500 mm	
Glow	6 mm	S - Silk	3200 x 1500 mm	
Golding	6 mm	L - Lux	3190 x 1500 mm	
Hudson Brown	6 mm	L - Lux	3190 x 1500 mm	
Intermezzo	6 mm	L - Lux	3190 x 1500 mm	
Lush White	6 mm	L - Lux	3190 x 1500 mm	
Navagio Blue	6 mm	L - Lux	3190 x 1500 mm	
Mulan	6 mm	L - Lux	3190 x 1500 mm	
Oneiro	6 mm	S - Silk	3200 x 1500 mm	
Proteus	6 mm	S - Silk	3200 x 1500 mm	
Spectacle	6 mm	L - Lux	3190 x 1500 mm	
Verde Alpi	6 mm	L - Lux	3190 x 1500 mm	

**LET OP:** Deze kleuren worden standaard bemonsterd.

Behalve de kleuren in het kleurenoverzicht kan Dekker Zevenhuizen vaak ook andere (in Nederland) gangbare kleuren leveren. Informeer hiervoor bij uw vaste contactpersoon. Dekker heeft geen invloed op kleur, tekening en gebruiksgemak van deze materialen en hier is dan ook geen reclamatie op mogelijk. Bladen buiten de collectie worden per commissie besteld. Annuleren is niet mogelijk. Houdt u 2 weken extra levertijd aan.

## Uitleg bijzonderheden

-  In de kern van deze kleuren komt ook de tekening en de structuur van het oppervlakte terug
-  Bookmatch. Geaderd patroon wordt gespiegeld afgebeeld op aansluitend deel.
-  Veinmatch. Geaderd patroon wordt doorlopend afgebeeld op aansluitend deel.
-  Facetkleur wijkt meer dan gemiddeld af van oppervlakte kleur
-  Onregelmatig oppervlak
-  Geaderd patroon, loopt standaard niet door bij overgangen van bladdelen. Wel in de randafwerking.
-  Groot kleurverloop in de plaat, van donker naar licht of een ader. Dit is op een monsterstuk niet goed zichtbaar. Met name bij koppelverbindingen kan een groot contrast of kleurverschil ontstaan. Vermeld dit altijd tijdens het verkoopgesprek.
-  Nieuwe kleur in de collectie
-  Krasgevoelig oppervlak
-  Honed: gezoet oppervlak met een matte uitstraling. Vet en vingerafdrukken zijn eerder zichtbaar.
-  Lux: verglaasd oppervlak met een hooggls uitstraling
-  Riverwashed: ruw oppervlak met een grove uitstraling. Vet en vingerafdrukken zijn eerder zichtbaar. Het ruwe oppervlak vraagt om een intensieve en regelmatige aanpak met schoonmaken.
-  Silk: gepolijst oppervlak met een zijdeglans uitstraling
-  Velvet: matte uitstraling met het onderhoudsgemak van een gepolijst blad. Bij donkere kleuren zullen vet en vingerafdrukken wel eerder zichtbaar zijn dan bij gepolijst.
-  Texto: leather afwerking met een hogere glans op de hoger gelegen gedeeltes en een Honed uitstraling op de lagere gebieden. Blad vergt dezelfde aandacht als een Honed oppervlak.

## Uitlopende kleuren 2025 (leverbaar tm Q1)

- Bottega Acero
- Blaze
- Aria White
- Astrodomus ( zolang de voorraad strekt)
- Breach



Detail mogelijke hoekverbinding.

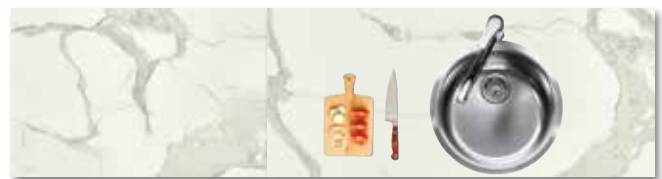

Detail mogelijke bladverbinding: bladtekening loopt niet standaard door.

Voor productinformatie over Evora Ceramics, zoals voordelen, aandachtspunten, bestellen, leveren of onderhouden van dit materiaal, zie hoofdstuk 1 Algemene informatie.

De volgende kleuren zijn ook mogelijk in bookmatch, indien de opstelling van de keuken de maximale plaatafmeting overschrijdt. ><

Glem White	3200 x 1500 mm
Lush White	3190 x 1500 mm
Mulan	3190 x 1500 mm
Spectacle	3190 x 1500 mm

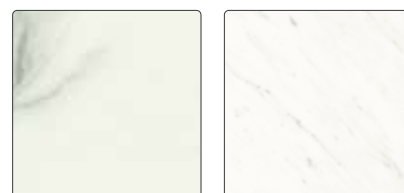

Glem White

Lush White

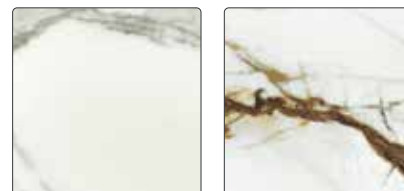

Mulan

Spectacle

**Veel voorkomende opstellingen:**  
getoond in Spectacle



Haakse verbinding blad / stol - bookmatch



Eilandblad - bookmatch



Achterwand - bookmatch



Verbinding blad / achterwand - bookmatch



Verbinding verstek blad / stol / achterwand\* (op aanvraag) - bookmatch

\* voor de mogelijkheid en risico's voor stollen onder verstek, zie hoofdstuk 1, bestelinformatie, stollen.

De meerprijs voor bookmatch bedraagt €325,- netto excl. btw per overgang van ieder blad(deel), achterwand en / of stollenwand en kunt u bestellen met artikelnummer CER-BOOKMATCH

**Aanvullende informatie:**

**Let op:** de noodzakelijke facetten bij Evora Ceramics zijn effen van kleur.

Voor meer informatie over matchende patronen, zie bestelinformatie hoofdstuk 1, matchende patronen en kleurverschillen.



De volgende kleuren zijn ook mogelijk in veinmatch, indien de opstelling van de keuken de maximale plaatafmeting overschrijdt.

Verde Alpi	3190 x 1500 mm
Golding	3190 x 1500 mm
Navagio Blue	3190 x 1500 mm



Verde Alpi



Golding

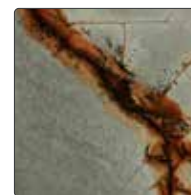

Navagio Blue

**Veel voorkomende opstellingen:**  
getoond in Navagio Blue



Haakse verbinding blad / stol - veinmatch



Eilandblad - veinmatch



Achterwand - veinmatch



Verbinding blad / achterwand - veinmatch



Verbinding verstek blad / stol / achterwand\* (op aanvraag)  
- veinmatch

10

\* voor de mogelijkheid en risico's voor stollen onder verstek, zie hoofdstuk 1, bestelinformatie, stollen.



De meerprijs voor veinmatch bedraagt €325,- netto excl. btw per overgang van ieder blad(deel), achterwand en / of stollenwand en kunt u bestellen met artikelnummer CER-VEINMATCH



**Aanvullende informatie:**



**Let op:** de noodzakelijke facetten bij Evora Ceramics zijn effen van kleur.

Voor meer informatie over matchende patronen, zie bestelinformatie hoofdstuk 1, matchende patronen en kleurverschillen.

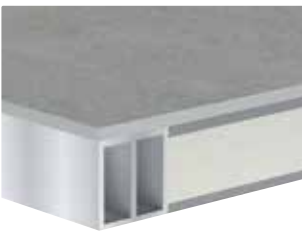
10

Easy			bestelnr.	excl. btw	incl. btw
 keramiek (volledig onderlijmd) zonder randafwerking 	Bladen t/m	300 mm breed	per m <sup>1</sup> CER-0-030	187,00	<b>226,27</b>
	Bladen t/m	600 mm breed	per m <sup>1</sup> CER-0-060	302,00	<b>365,42</b>
	Bladen t/m	650 mm breed	per m <sup>1</sup> CER-0-065	327,00	<b>395,67</b>
	Bladen t/m	700 mm breed	per m <sup>1</sup> CER-0-070	391,00	<b>473,11</b>
	Bladen t/m	800 mm breed	per m <sup>1</sup> CER-0-080	446,00	<b>539,66</b>
	Bladen t/m	900 mm breed	per m <sup>1</sup> CER-0-090	511,00	<b>618,31</b>
	Bladen t/m	1000 mm breed	per m <sup>1</sup> CER-0-100	570,00	<b>689,70</b>
	Bladen t/m	1100 mm breed	per m <sup>1</sup> CER-0-110	623,00	<b>753,83</b>
	Bladen t/m	1200 mm breed	per m <sup>1</sup> CER-0-120	688,00	<b>832,48</b>
	Bladen t/m	1350 mm breed	per m <sup>1</sup> CER-0-135	756,00	<b>914,76</b>
Bladen t/m	1500 mm breed	per m <sup>1</sup> CER-0-150	846,00	<b>1.023,66</b>	

Classic					
 keramiek (volledig onderlijmd) zonder randafwerking 	Bladen t/m	300 mm breed	per m <sup>1</sup> CER-1-030	207,00	<b>250,47</b>
	Bladen t/m	600 mm breed	per m <sup>1</sup> CER-1-060	388,00	<b>469,48</b>
	Bladen t/m	650 mm breed	per m <sup>1</sup> CER-1-065	413,00	<b>499,73</b>
	Bladen t/m	700 mm breed	per m <sup>1</sup> CER-1-070	474,00	<b>573,54</b>
	Bladen t/m	800 mm breed	per m <sup>1</sup> CER-1-080	539,00	<b>652,19</b>
	Bladen t/m	900 mm breed	per m <sup>1</sup> CER-1-090	604,00	<b>730,84</b>
	Bladen t/m	1000 mm breed	per m <sup>1</sup> CER-1-100	671,00	<b>811,91</b>
	Bladen t/m	1100 mm breed	per m <sup>1</sup> CER-1-110	736,00	<b>890,56</b>
	Bladen t/m	1200 mm breed	per m <sup>1</sup> CER-1-120	802,00	<b>970,42</b>
	Bladen t/m	1350 mm breed	per m <sup>1</sup> CER-1-135	875,00	<b>1.058,75</b>
Bladen t/m	1500 mm breed	per m <sup>1</sup> CER-1-150	932,00	<b>1.127,72</b>	

Premium					
 keramiek (volledig onderlijmd) zonder randafwerking 	Bladen t/m	300 mm breed	per m <sup>1</sup> CER-2-030	248,00	<b>300,08</b>
	Bladen t/m	600 mm breed	per m <sup>1</sup> CER-2-060	492,00	<b>595,32</b>
	Bladen t/m	650 mm breed	per m <sup>1</sup> CER-2-065	526,00	<b>636,46</b>
	Bladen t/m	700 mm breed	per m <sup>1</sup> CER-2-070	570,00	<b>689,70</b>
	Bladen t/m	800 mm breed	per m <sup>1</sup> CER-2-080	652,00	<b>788,92</b>
	Bladen t/m	900 mm breed	per m <sup>1</sup> CER-2-090	723,00	<b>874,83</b>
	Bladen t/m	1000 mm breed	per m <sup>1</sup> CER-2-100	802,00	<b>970,42</b>
	Bladen t/m	1100 mm breed	per m <sup>1</sup> CER-2-110	839,00	<b>1.015,19</b>
	Bladen t/m	1200 mm breed	per m <sup>1</sup> CER-2-120	895,00	<b>1.082,95</b>
	Bladen t/m	1350 mm breed	per m <sup>1</sup> CER-2-135	961,00	<b>1.162,81</b>
Bladen t/m	1500 mm breed	per m <sup>1</sup> CER-2-150	1.067,00	<b>1.291,07</b>	

Hoekverbindingen					
Hoekverbinding 1	haakse koppeling		per stuk CER-HV1	60,00	<b>72,60</b>
Hoekverbinding 2	verstekkoppeling		per stuk CER-HV2	139,00	<b>168,19</b>
Hoekverbinding 3	schuin hoekdeel met verstekkoppeling		per stuk CER-x-HV3-105	940,00	<b>1.137,40</b>
Hoekverbinding 3a	schuin hoekdeel met haakse koppeling		per stuk CER-x-HV3A-105	940,00	<b>1.137,40</b>
Hoekverbinding 4	vol hoekdeel met verstekkoppeling		per stuk CER-x-HV4-105	1.100,00	<b>1.331,00</b>
Hoekverbinding 4a	vol hoekdeel met haakse koppeling		per stuk CER-x-HV4A-105	1.100,00	<b>1.331,00</b>

\* 'x' vervangen door conditiegroepnummer (0, 1 of 2)



## Aluminium rand

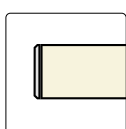

ALF



per m<sup>1</sup>

CER-ALF

178,00

**215,38**

14 mm aluminium look rand

Leverbaar in de kleuren RVS, Gun Metal, Copper en Gold.  
Geef op de bestelling duidelijk de gewenste kleur weer.

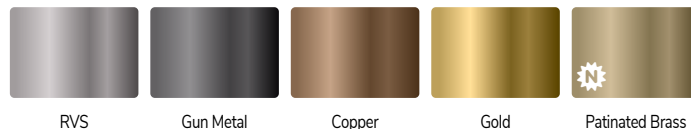

RVS

Gun Metal

Copper

Gold

Patinated Brass

## Verstekrand met facet

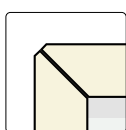

14 t/m 100 mm verstekrand met facet

V014



per m<sup>1</sup>

CER-V014

178,00

**215,38**

VF02



per m<sup>1</sup>

CER-VF02

178,00

**215,38**

VF03



per m<sup>1</sup>

CER-VF03

141,00

**170,61**

VF04



per m<sup>1</sup>

CER-VF04

141,00

**170,61**

VF06



per m<sup>1</sup>

CER-VF06

178,00

**215,38**

VF08



per m<sup>1</sup>

CER-VF08

219,00

**264,99**

VF10



per m<sup>1</sup>

CER-VF10

254,00

**307,34**

## Afgeronde rand

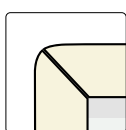

20 t/m 100 mm afgeronde rand

RR02



per m<sup>1</sup>

CER-RR02

213,00

**257,73**

RR03



per m<sup>1</sup>

CER-RR03

176,00

**212,96**

RR04



per m<sup>1</sup>

CER-RR04

176,00

**212,96**

RR06



per m<sup>1</sup>

CER-RR06

213,00

**257,73**

RR08



per m<sup>1</sup>

CER-RR08

254,00

**307,34**

RR10



per m<sup>1</sup>

CER-RR10

289,00

**349,69**

Let op! Bij de RR randafwerking wordt een groter deel van de kernkleur zichtbaar.  
Tekening van het blad wordt hierbij onderbroken.

## Verstekrand met facet gekleurd Joca

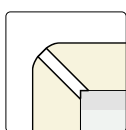

20 t/m 100 mm verstekrand met facet gekleurd

VP02



per m<sup>1</sup>

CER-VP02

288,00

**348,48**

VP03



per m<sup>1</sup>

CER-VP03

251,00

**303,71**

VP04



per m<sup>1</sup>

CER-VP04

251,00

**303,71**

VP06



per m<sup>1</sup>

CER-VP06

288,00

**348,48**

VP08



per m<sup>1</sup>

CER-VP08

329,00

**398,09**

VP10



per m<sup>1</sup>

CER-VP10

364,00

**440,44**

Leverbaar in de kleuren RVS, Gun Metal, Copper en Gold.  
Geef op de bestelling duidelijk de gewenste kleur weer.

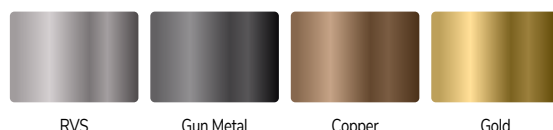

RVS

Gun Metal

Copper

Gold

Overige randafwerkingen op aanvraag. Bij een hogekast afwerking altijd de gehele zijde bestellen/berekenen.

Uitsparingen		bestelnr.	excl. btw	incl. btw
Uitsparing opbouw kookplaat tot 600 mm breed		per stuk CER-KOOK-OP1	168,00	<b>203,28</b>
Uitsparing opbouw kookplaat groter dan 600 mm breed		per stuk CER-KOOK-OP2	219,00	<b>264,99</b>
Uitsparing vlainbouw kookplaat (technische tekening sturen a.u.b.)		per stuk CER-UIT-KOOK-I	420,00	<b>508,20</b>
Uitsparing t.b.v. vorkkoppeling type A (2x berekenen), max. 20 x 450 mm		per stuk CER-KOOK-OP	109,50	<b>132,50</b>
Uitsparing vlainbouw powerport/bedieningspaneel Selsiuz/Gessi/Osiris (max. 200 x 200 mm)		per stuk CER-UITVKKL	222,00	<b>268,62</b>
Uitsparing vlainbouw spoelbak max. 450 x 450 mm		per stuk CER-UITVK	287,00	<b>347,27</b>
Uitsparing vlainbouw spoelbak vanaf 450 x 450 mm		per stuk CER-UITVKGR	376,00	<b>454,96</b>
Uitsparing onderbouw spoelbak max. 450 x 450 mm		per stuk CER-ONDVK	494,00	<b>597,74</b>
Uitsparing onderbouw spoelbak vanaf 450 x 450 mm		per stuk CER-ONDVKGR	615,00	<b>744,15</b>
Let op! Onderbouw sparigen bieden een groter risico op chipschade				
Toeslag spoelbakken buiten collectie (.....= artikelnummer baksparring)		per stuk .....B	100,00	<b>121,00</b>
Kraangat in blad (diameter opgeven)		per stuk CER-KRG	45,00	<b>54,45</b>
Kraangat in spoelbak (diameter opgeven)		per stuk KRG035	25,50	<b>30,86</b>
Uitsparing opbouw powerport/-stopcontact (Ø 70-120 mm)		per stuk CER-KPL-ROND	129,00	<b>156,09</b>

Let op! (vlainbouw) kookplaten en spoelbakken met een gewicht  $\geq 20$  kg dienen extra ondersteund te worden. Gebruik hiervoor onze ondersteuningsset (artikelnummer: DIV-STEUN-GR). Voor voldoende installatieruimte, bedraagt de minimale bladdiepte 650 mm.

10

Extra bewerkingen				
Schuine zijde zonder randafwerking		per stuk CER-S	86,00	<b>104,06</b>
Afgeronde hoek tot radius 300 mm, zonder randafwerking		per stuk CER-R30	195,00	<b>235,95</b>
Afgeronde hoek vanaf radius 300 mm, zonder randafwerking		per stuk CER-R31	335,00	<b>405,35</b>
Hoekuitsparing zonder randafwerking (twee zijden)		per stuk CER-KOL-A	98,00	<b>118,58</b>
Kolomuitsparing zonder randafwerking (drie zijden)		per stuk CER-KOL3-A	127,00	<b>153,67</b>
Onderzijde met multiplex opvulling (t.b.v. montage tafelpoten)		per m <sup>2</sup> CER-ONDZ-MPX	230,00	<b>278,30</b>
Extra versterking i.v.m. vrijhangende delen vanaf VF03, FW03, FR03		per bladdeel CER-ONDZ-VERST	240,00	<b>netto</b>
Onderzijde voorzien van stalen frame		per bladdeel CER-ONDZ-FRAME	<b>595,00</b>	<b>netto</b>
(zie hoofdstuk 1 bestelinformatie, ondersteuning en versterking)				
Cascade A (1000 mm lengte)		per stuk CER-CASCADE	1.595,00	<b>1.929,95</b>
Cascade B (1500 mm lengte)		per stuk CER-CASCADE2	1.750,00	<b>2.117,50</b>

Een randafwerking aan een bewerking altijd apart berekenen!

Onderhoudsset				
	Evora Care Kit*	per stuk 290132	28,10	<b>34,00</b>
<p>De Evora Care Kit is een reiniger voor periodiek onderhoud. Verwijdert gemakkelijk vuil en gebruikssporen van het Evora werkblad.</p> <p>* Standaard meegeleverd en berekend bij iedere order</p>				

Easy 6 mm dik (zonder randafwerking)			bestelnr.	excl. btw	incl. btw
Achterwanden t/m	50 mm hoog (max. afmeting is 2000 mm)	per m <sup>1</sup>	CERNAW-0-005	39,00	<b>47,19</b>
Achterwanden t/m	100 mm hoog (max. afmeting is 2400 mm)	per m <sup>1</sup>	CERNAW-0-010	58,00	<b>70,18</b>
Achterwanden t/m	200 mm hoog (max. afmeting is 2800 mm)	per m <sup>1</sup>	CERNAW-0-020	112,00	<b>135,52</b>
Achterwanden t/m	300 mm hoog	per m <sup>1</sup>	CERNAW-0-030	187,00	<b>226,27</b>
Achterwanden t/m	400 mm hoog	per m <sup>1</sup>	CERNAW-0-040	225,00	<b>272,25</b>
Achterwanden t/m	500 mm hoog	per m <sup>1</sup>	CERNAW-0-050	265,00	<b>320,65</b>
Achterwanden t/m	600 mm hoog	per m <sup>1</sup>	CERNAW-0-060	302,00	<b>365,42</b>
Achterwanden t/m	700 mm hoog	per m <sup>1</sup>	CERNAW-0-070	391,00	<b>473,11</b>
Achterwanden t/m	800 mm hoog	per m <sup>1</sup>	CERNAW-0-080	446,00	<b>539,66</b>
Achterwanden t/m	900 mm hoog	per m <sup>1</sup>	CERNAW-0-090	511,00	<b>618,31</b>
Achterwanden t/m	1000 mm hoog	per m <sup>1</sup>	CERNAW-0-100	570,00	<b>689,70</b>
Achterwanden t/m	1100 mm hoog	per m <sup>1</sup>	CERNAW-0-110	623,00	<b>753,83</b>
Achterwanden t/m	1200 mm hoog	per m <sup>1</sup>	CERNAW-0-120	688,00	<b>832,48</b>
Achterwanden t/m	1350 mm hoog	per m <sup>1</sup>	CERNAW-0-135	756,00	<b>914,76</b>
Achterwanden t/m	1500 mm hoog	per m <sup>1</sup>	CERNAW-0-150	846,00	<b>1.023,66</b>

Classic 6 mm dik (zonder randafwerking)					
Achterwanden t/m	50 mm hoog (max. afmeting is 2000 mm)	per m <sup>1</sup>	CERNAW-1-005	45,00	<b>54,45</b>
Achterwanden t/m	100 mm hoog (max. afmeting is 2400 mm)	per m <sup>1</sup>	CERNAW-1-010	65,00	<b>78,65</b>
Achterwanden t/m	200 mm hoog (max. afmeting is 2800 mm)	per m <sup>1</sup>	CERNAW-1-020	132,00	<b>159,72</b>
Achterwanden t/m	300 mm hoog	per m <sup>1</sup>	CERNAW-1-030	207,00	<b>250,47</b>
Achterwanden t/m	400 mm hoog	per m <sup>1</sup>	CERNAW-1-040	262,00	<b>317,02</b>
Achterwanden t/m	500 mm hoog	per m <sup>1</sup>	CERNAW-1-050	321,00	<b>388,41</b>
Achterwanden t/m	600 mm hoog	per m <sup>1</sup>	CERNAW-1-060	388,00	<b>469,48</b>
Achterwanden t/m	700 mm hoog	per m <sup>1</sup>	CERNAW-1-070	474,00	<b>573,54</b>
Achterwanden t/m	800 mm hoog	per m <sup>1</sup>	CERNAW-1-080	539,00	<b>652,19</b>
Achterwanden t/m	900 mm hoog	per m <sup>1</sup>	CERNAW-1-090	604,00	<b>730,84</b>
Achterwanden t/m	1000 mm hoog	per m <sup>1</sup>	CERNAW-1-100	671,00	<b>811,91</b>
Achterwanden t/m	1100 mm hoog	per m <sup>1</sup>	CERNAW-1-110	736,00	<b>890,56</b>
Achterwanden t/m	1200 mm hoog	per m <sup>1</sup>	CERNAW-1-120	802,00	<b>970,42</b>
Achterwanden t/m	1350 mm hoog	per m <sup>1</sup>	CERNAW-1-135	875,00	<b>1.058,75</b>
Achterwanden t/m	1500 mm hoog	per m <sup>1</sup>	CERNAW-1-150	932,00	<b>1.127,72</b>

Premium 6 mm dik (zonder randafwerking)					
Achterwanden t/m	50 mm hoog (max. afmeting is 2000 mm)	per m <sup>1</sup>	CERNAW-2-005	55,00	<b>66,55</b>
Achterwanden t/m	100 mm hoog (max. afmeting is 2400 mm)	per m <sup>1</sup>	CERNAW-2-010	79,00	<b>95,59</b>
Achterwanden t/m	200 mm hoog (max. afmeting is 2800 mm)	per m <sup>1</sup>	CERNAW-2-020	161,00	<b>194,81</b>
Achterwanden t/m	300 mm hoog	per m <sup>1</sup>	CERNAW-2-030	248,00	<b>300,08</b>
Achterwanden t/m	400 mm hoog	per m <sup>1</sup>	CERNAW-2-040	322,00	<b>389,62</b>
Achterwanden t/m	500 mm hoog	per m <sup>1</sup>	CERNAW-2-050	399,00	<b>482,79</b>
Achterwanden t/m	600 mm hoog	per m <sup>1</sup>	CERNAW-2-060	492,00	<b>595,32</b>
Achterwanden t/m	700 mm hoog	per m <sup>1</sup>	CERNAW-2-070	570,00	<b>689,70</b>
Achterwanden t/m	800 mm hoog	per m <sup>1</sup>	CERNAW-2-080	652,00	<b>788,92</b>
Achterwanden t/m	900 mm hoog	per m <sup>1</sup>	CERNAW-2-090	723,00	<b>874,83</b>
Achterwanden t/m	1000 mm hoog	per m <sup>1</sup>	CERNAW-2-100	802,00	<b>970,42</b>
Achterwanden t/m	1100 mm hoog	per m <sup>1</sup>	CERNAW-2-110	839,00	<b>1.015,19</b>
Achterwanden t/m	1200 mm hoog	per m <sup>1</sup>	CERNAW-2-120	895,00	<b>1.082,95</b>
Achterwanden t/m	1350 mm hoog	per m <sup>1</sup>	CERNAW-2-135	961,00	<b>1.162,81</b>
Achterwanden t/m	1500 mm hoog	per m <sup>1</sup>	CERNAW-2-150	1.067,00	<b>1.291,07</b>

10

Afwerking achterwanden		bestelnr.	excl. btw	incl. btw
Zichtzijde polijsten enkel facet (1F)		per m <sup>1</sup> CERNAW-1F	43,00	<b>52,03</b>
Opdikken naar 14 mm (V014)		per m <sup>1</sup> CERNAW-V014	178,00	<b>215,38</b>
Verstek 45 graden zagen aan kopse kant		per m <sup>1</sup> CERNAW-I22	82,00	<b>99,22</b>
Uitsparingen achterwanden				
Uitsparingen stopcontacten (rond 70 mm)		per stuk CERNAW-KRG070	67,00	<b>81,07</b>
Afwijkende uitsparing (kleiner dan 490 x 450 mm)		per stuk CERNAW-KOOK-OP	109,50	<b>132,50</b>
Extra bewerkingen achterwanden				
Schuine zijde zonder randafwerking		per stuk CERNAW-S	86,00	<b>104,06</b>
Afgeronde hoek tot radius 300 mm, zonder randafwerking		per stuk CERNAW-R30	195,00	<b>235,95</b>
Afgeronde hoek vanaf radius 300 mm, zonder randafwerking		per stuk CERNAW-R31	335,00	<b>405,35</b>
Hoekuitsparing zonder randafwerking (twee zijden)		per stuk CERNAW-KOL-A	98,00	<b>118,58</b>
Kolomuitsparing zonder randafwerking (drie zijden)		per stuk CERNAW-KOL3-A	127,00	<b>153,67</b>

Wandplanken				
	Wandplank 50 mm dik 200 mm diep*	per m <sup>1</sup> CERWP50-020	585,00	<b>707,85</b>
	Wandplank 50 mm dik t/m 250 mm diep*	per m <sup>1</sup> CERWP50-025	625,00	<b>756,25</b>
	Bevestigingsframe wandplank 600 mm	per stuk 180129	175,00	<b>211,75</b>
	Bevestigingsframe wandplank 900 mm	per stuk 180130	200,00	<b>242,00</b>
	*excl. bevestigingsframe			
	Sparing voor spot van 57mm	per stuk CERWP-SPOT57	67,00	<b>81,07</b>
Sparing voor spot van 68mm	per stuk CERWP-SPOT68	67,00	<b>81,07</b>	



Afwijkende condities gelden alleen voor het bevestigingsframe, niet voor de wandplank zelf.  
 Voor meer informatie, technische tekeningen en montageadvies voor wandplanken, zie bestelinformatie H1, wandplanken.

Stollenwand type A half vrijstaand			bestelnr.	excl. btw	incl. btw
	Stollenwanden t/m	300 mm diep	per m <sup>1</sup> CERSTOL-A-030	650,00	<b>786,50</b>
	Stollenwanden t/m	650 mm diep	per m <sup>1</sup> CERSTOL-A-065	980,00	<b>1.185,80</b>
	Stollenwanden t/m	900 mm diep	per m <sup>1</sup> CERSTOL-A-090	1.210,00	<b>1.464,10</b>
	Stollenwanden t/m	1200 mm diep	per m <sup>1</sup> CERSTOL-A-120	1.405,00	<b>1.700,05</b>
	Stollenwanden t/m	1500 mm diep	per m <sup>1</sup> CERSTOL-A-150	1.754,00	<b>2.122,34</b>
Stollenwand breedte 30 t/m 100 mm					

Stollenwand type B volledig vrijstaand					
	Stollenwanden t/m	300 mm diep	per m <sup>1</sup> CERSTOL-B-030	825,00	<b>998,25</b>
	Stollenwanden t/m	650 mm diep	per m <sup>1</sup> CERSTOL-B-065	1.195,00	<b>1.445,95</b>
	Stollenwanden t/m	900 mm diep	per m <sup>1</sup> CERSTOL-B-090	1.653,00	<b>2.000,13</b>
	Stollenwanden t/m	1200 mm diep	per m <sup>1</sup> CERSTOL-B-120	2.089,00	<b>2.527,69</b>
	Stollenwanden t/m	1500 mm diep	per m <sup>1</sup> CERSTOL-B-150	2.450,00	<b>2.964,50</b>
Stollenwand breedte 30 t/m 100 mm					

- > De voor- en achterzijde zijn standaard afgewerkt. De stol is dus in combinatie met onderkasten zowel vrijstaand als tegen de muur te gebruiken.
- > De zichtbare delen aan de kastzijde zoals bij plint en deur zijn afgewerkt in keramiek.
- > De niet zichtbare delen van type A aan de kastzijde zijn voorzien van hout zodat de stol eenvoudig tegen de kast aangeschroefd kan worden.
- > De zichtbare delen van type A worden aan de binnenzijde voor 140 mm omgezet.
- > De maattoleranties tussen blad, stol en kasten liggen zeer kritisch. Wij

- adviseren daarom 2 mm per zichtzijde overstek van het blad t.o.v. de stol.
- > Om aansluiting tussen stol en blad te garanderen, adviseren wij aan te geven aan welke zijde de stol zich bevindt.
- > Stollen die als ondersteuning dienen voor tafels zonder onderkasten zijn op aanvraag.
- > Berekenen per stol: afronden op 100 mm naar boven, minimumprijs 600 mm.
- > Voor de mogelijkheid en risico's voor stollen onder verstek, zie hoofdstuk 1, bestelinformatie, stollen.

10



Werkblad Evora Ceramics Oneiro (S)

## Voordelen



Krasbestendiger dan veel andere  
materiaalsoorten



Zuurbestendig



Onderhoudsvriendelijk



Vlekbestendiger dan veel andere  
materiaalsoorten

## Iconen



Conditiegroep waaronder dit artikel valt.  
Sommige artikelen hebben een afwijkende  
korting, dit wordt apart vermeld.



Maximale lengtemaat



Maximale breedtemaat



Onregelmatig oppervlak



Geaderd patroon



Groot kleurverloop in de plaat. Let op bij  
koppelnaden



Horizontale structuur



Kern in bladkleur



Krasgevoelig oppervlak



Nieuwe kleur in de collectie

Voor alle productinformatie over Dekton, zie  
hoofdstuk 1 Algemene informatie.

## Keurmerken



Greenguard



NSF

Voor toelichting zie hoofdstuk 1, duurzaam.





# DEKTON

## **Inhoud**

11.3 Kleurenoverzicht

### **8 mm**

11.10 Basismateriaal 8 mm

11.11 Randafwerkingen, uitsparingen en extra bewerkingen

11.12 Uitsparingen en extra bewerkingen

### **12 mm**

11.13 Basismateriaal 12 mm

11.14 Randafwerkingen, uitsparingen en extra bewerkingen

11.15 Achterwanden, tegelplinten en vensterbanken













11.16 Bewerkingen en wandplanken

11.17 Stollenwanden













Werkblad Dekton Soke (S)

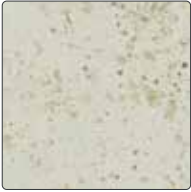













Classic		kleurstaal	volledige plaat
<p>Kleur: <b>Danae S</b></p> <p>Dikte: 8 mm / 12 mm</p> <p>Oppervlak: Satin</p> <p>Max. afmeting: 3150 1400</p> <p>Bijzonderheden: </p>			
<p>Kleur: <b>Eter S</b></p> <p>Dikte: 8 mm / 12 mm</p> <p>Oppervlak: Satin</p> <p>Max. afmeting: 3150 1400</p> <p>Bijzonderheden:</p>			
<p>Kleur: <b>Fossil S</b></p> <p>Dikte: 8 mm / 12 mm</p> <p>Oppervlak: Satin</p> <p>Max. afmeting: 3150 1400</p> <p>Bijzonderheden: </p>			
<p>Kleur: <b>Sirius S</b></p> <p>Dikte: 8 mm / 12 mm</p> <p>Oppervlak: Satin</p> <p>Max. afmeting: 3150 1400</p> <p>Bijzonderheden:  </p>			

Hoewel de foto's in dit hoofdstuk u een goed beeld geven van onze kleuren, kunnen deze in werkelijkheid enigszins afwijken. Raadpleeg altijd uw monsters.

Premium	kleurstaal	volledige plaat
<p>Kleur: <b>Domoos S</b></p> <p>Dikte: 8 mm / 12 mm</p> <p>Oppervlak: Satin</p> <p>Max. afmeting: 3150 1400</p> <p>Bijzonderheden: </p>		
<p>Kleur: <b>Kelya S</b></p> <p>Dikte: 8 mm / 12 mm</p> <p>Oppervlak: Satin</p> <p>Max. afmeting: 3150 1400</p> <p>Bijzonderheden: </p>		
<p>Kleur: <b>Kira S</b></p> <p>Dikte: 8 mm / 12 mm</p> <p>Oppervlak: Satin</p> <p>Max. afmeting: 3150 1400</p> <p>Bijzonderheden: </p>		
<p>Kleur: <b>Kreta S</b></p> <p>Dikte: 8 mm / 12 mm</p> <p>Oppervlak: Satin</p> <p>Max. afmeting: 3150 1400</p> <p>Bijzonderheden:  </p>		
<p>Kleur: <b>Laos S</b></p> <p>Dikte: 8 mm / 12 mm</p> <p>Oppervlak: Satin</p> <p>Max. afmeting: 3150 1400</p> <p>Bijzonderheden:  </p>		
<p>Kleur: <b>Lunar S</b></p> <p>Dikte: 8 mm / 12 mm</p> <p>Oppervlak: Satin</p> <p>Max. afmeting: 3150 1400</p> <p>Bijzonderheden:  </p>		
<p>Kleur: <b>Marmorio S</b></p> <p>Dikte: 8 mm / 12 mm</p> <p>Oppervlak: Satin</p> <p>Max. afmeting: 3150 1400</p> <p>Bijzonderheden: </p>		
<p>Kleur: <b>Nacre S</b></p> <p>Dikte: 8 mm / 12 mm</p> <p>Oppervlak: Satin</p> <p>Max. afmeting: 3150 1400</p> <p>Bijzonderheden:  </p>		

Hoewel de foto's in dit hoofdstuk u een goed beeld geven van onze kleuren, kunnen deze in werkelijkheid enigszins afwijken. Raadpleeg altijd uw monsters.

Premium	kleurstaal	volledige plaat
<p>Kleur: <b>Sabbia S</b></p> <p>Dikte: 8 mm / 12 mm</p> <p>Oppervlak: Satin</p> <p>Max. afmeting: 3150 1400</p> <p>Bijzonderheden:</p>		
<p>Kleur: <b>Soke S</b></p> <p>Dikte: 8 mm / 12 mm</p> <p>Oppervlak: Satin</p> <p>Max. afmeting: 3150 1400</p> <p>Bijzonderheden: </p>		
<p>Kleur: <b>Trilium S</b></p> <p>Dikte: 8 mm / 12 mm</p> <p>Oppervlak: Satin</p> <p>Max. afmeting: 3150 1400</p> <p>Bijzonderheden: </p>		

Ultimo	kleurstaal	volledige plaat
<p>Kleur: <b>Arga L</b></p> <p>Dikte: 8 mm / 12 mm</p> <p>Oppervlak: Lux</p> <p>Max. afmeting: 3150 1400</p> <p>Bijzonderheden:  </p>		
<p>Kleur: <b>Aura S</b></p> <p>Dikte: 8 mm / 12 mm</p> <p>Oppervlak: Satin</p> <p>Max. afmeting: 3150 1400</p> <p>Bijzonderheden: </p>		
<p>Kleur: <b>Awake L</b></p> <p>Dikte: 8 mm / 12 mm</p> <p>Oppervlak: Satin</p> <p>Max. afmeting: 3150 1400</p> <p>Bijzonderheden:   </p>		
<p>Kleur: <b>Bergen L</b></p> <p>Dikte: 8 mm / 12 mm</p> <p>Oppervlak: Satin</p> <p>Max. afmeting: 3150 1400</p> <p>Bijzonderheden: </p>		

Hoewel de foto's in dit hoofdstuk u een goed beeld geven van onze kleuren, kunnen deze in werkelijkheid enigszins afwijken. Raadpleeg altijd uw monsters.

**Ultimo**

kleurstaal

volledige plaat

Kleur: **Laurent S**  
 Dikte: 8 mm / 12 mm  
 Oppervlak: Satin  
 Max. afmeting: 3150 1400  
 Bijzonderheden: 



Kleur: **Entzo S**  
 Dikte: 8 mm / 12 mm  
 Oppervlak: Satin  
 Max. afmeting: 3150 1400  
 Bijzonderheden:  



Kleur: **Neural S**  
 Dikte: 8 mm / 12 mm  
 Oppervlak: Satin  
 Max. afmeting: 3150 1400  
 Bijzonderheden: 



Kleur: **Rem S**  
 Dikte: 8 mm / 12 mm  
 Oppervlak: Satin  
 Max. afmeting: 3150 1400  
 Bijzonderheden: 



Kleur: **Zenith S**  
 Dikte: 8 mm / 12 mm  
 Oppervlak: Satin  
 Max. afmeting: 3150 1400  
 Bijzonderheden: 

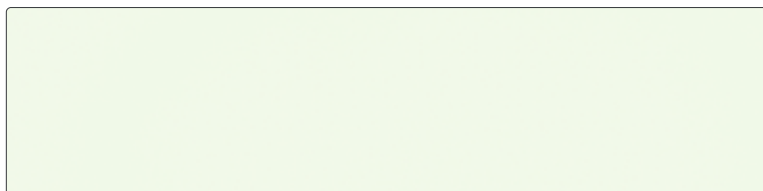
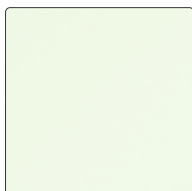





Werkblad Dekton Kreta (S)

Kleur	dikte	oppervlaktestructuur	maximale afmeting	bijzonderheden
<b>Classic</b>				
Danae	8 mm / 12 mm	<b>S</b> - Satin	3150 x 1400 mm	
Eter	8 mm / 12 mm	<b>S</b> - Satin	3150 x 1400 mm	
Fossil	8 mm / 12 mm	<b>S</b> - Satin	3150 x 1400 mm	
Sirius	8 mm / 12 mm	<b>S</b> - Satin	3150 x 1400 mm	
<b>Premium</b>				
Domoos	8 mm / 12 mm	<b>S</b> - Satin	3150 x 1400 mm	
Kelya	8 mm / 12 mm	<b>S</b> - Satin	3150 x 1400 mm	
Kira	8 mm / 12 mm	<b>S</b> - Satin	3150 x 1400 mm	
Kreta	8 mm / 12 mm	<b>S</b> - Satin	3150 x 1400 mm	
Laos	8 mm / 12 mm	<b>S</b> - Satin	3150 x 1400 mm	
Lunar	8 mm / 12 mm	<b>S</b> - Satin	3150 x 1400 mm	
Marmorio	8 mm / 12 mm	<b>S</b> - Satin	3150 x 1400 mm	
Nacre	8 mm / 12 mm	<b>S</b> - Satin	3150 x 1400 mm	
Sabbia	8 mm / 12 mm	<b>S</b> - Satin	3150 x 1400 mm	
Soke	8 mm / 12 mm	<b>S</b> - Satin	3150 x 1400 mm	
Trilium	8 mm / 12 mm	<b>S</b> - Satin	3150 x 1400 mm	
<b>Ultimo</b>				
Arga	8 mm / 12 mm	<b>L</b> - Lux	3150 x 1400 mm	
Aura	8 mm / 12 mm	<b>S</b> - Satin	3150 x 1400 mm	
Awake	8 mm / 12 mm	<b>L</b> - Lux	3150 x 1400 mm	
Bergen	8 mm / 12 mm	<b>L</b> - Lux	3150 x 1400 mm	
Laurent	8 mm / 12 mm	<b>S</b> - Satin	3150 x 1400 mm	
Entzo	8 mm / 12 mm	<b>S</b> - Satin	3150 x 1400 mm	
Neural	8 mm / 12 mm	<b>S</b> - Satin	3150 x 1400 mm	
Rem	8 mm / 12 mm	<b>S</b> - Satin	3150 x 1400 mm	
Zenith	8 mm / 12 mm	<b>S</b> - Satin	3150 x 1400 mm	

**LET OP:** Deze kleuren worden standaard bemonsterd bij opname van een showroomblad. Behalve de kleuren in het kleurenoverzicht kan Dekker Zevenhuizen ook andere kleuren leveren. Informeer hiervoor bij uw vaste contactpersoon. Dekker heeft geen invloed op kleur, tekening en gebruiksgemak van deze materialen en hier is dan ook geen reclamatie op mogelijk. Bladen buiten de collectie worden per commissie besteld. Annuleren is niet mogelijk. Houdt u 2 weken extra levertijd aan.



## Uitleg bijzonderheden

-  Onregelmatig oppervlak
-  Geaderd patroon, loopt standaard niet door bij overgangen van bladdelen. Wel in de randafwerking.
-  Kern in bladkleur
-  Groot kleurverloop in de plaat, van donker naar licht of een ader. Dit is op een monsterstuk niet goed zichtbaar. Met name bij koppelverbindingen kan een groot contrast of kleurverschil ontstaan. Vermeldt dit altijd tijdens het verkoopgesprek.
-  Krasgevoelig oppervlak
-  Horizontale structuur
-  Nieuwe kleur in de collectie
-  Lux: verglaasd oppervlak met een hoogglans uitstraling
-  Satin: gezoet oppervlak met een matte uitstraling. Vet en vingerafdrukken zijn eerder zichtbaar

## Uitlopende kleuren 2025 (zolang de voorraad strekt)

Liquid Embers  
Liquid Sky



Detail mogelijke hoekverbinding.



Detail mogelijke bladverbinding: bladtekening loopt niet standaard door.

Classic			bestelnr.	excl. btw	incl. btw
	Bladen t/m	300 mm breed	per m <sup>1</sup> DE-1-030	207,00	<b>250,47</b>
	Bladen t/m	600 mm breed	per m <sup>1</sup> DE-1-060	388,00	<b>469,48</b>
	Bladen t/m	650 mm breed	per m <sup>1</sup> DE-1-065	413,00	<b>499,73</b>
	Bladen t/m	700 mm breed	per m <sup>1</sup> DE-1-070	474,00	<b>573,54</b>
	Bladen t/m	800 mm breed	per m <sup>1</sup> DE-1-080	539,00	<b>652,19</b>
	Bladen t/m	900 mm breed	per m <sup>1</sup> DE-1-090	604,00	<b>730,84</b>
	Bladen t/m	1000 mm breed	per m <sup>1</sup> DE-1-100	671,00	<b>811,91</b>
	Bladen t/m	1100 mm breed	per m <sup>1</sup> DE-1-110	736,00	<b>890,56</b>
	Bladen t/m	1200 mm breed	per m <sup>1</sup> DE-1-120	802,00	<b>970,42</b>
	Bladen t/m	1350 mm breed	per m <sup>1</sup> DE-1-135	875,00	<b>1.058,75</b>
Bladen t/m	1500 mm breed	per m <sup>1</sup> DE-1-150	932,00	<b>1.127,72</b>	

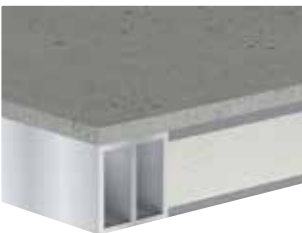

8 mm Dekton (volledig onderlijmd) zonder randafwerking

Premium					
	Bladen t/m	300 mm breed	per m <sup>1</sup> DE-2-030	248,00	<b>300,08</b>
	Bladen t/m	600 mm breed	per m <sup>1</sup> DE-2-060	492,00	<b>595,32</b>
	Bladen t/m	650 mm breed	per m <sup>1</sup> DE-2-065	526,00	<b>636,46</b>
	Bladen t/m	700 mm breed	per m <sup>1</sup> DE-2-070	570,00	<b>689,70</b>
	Bladen t/m	800 mm breed	per m <sup>1</sup> DE-2-080	652,00	<b>788,92</b>
	Bladen t/m	900 mm breed	per m <sup>1</sup> DE-2-090	723,00	<b>874,83</b>
	Bladen t/m	1000 mm breed	per m <sup>1</sup> DE-2-100	802,00	<b>970,42</b>
	Bladen t/m	1100 mm breed	per m <sup>1</sup> DE-2-110	839,00	<b>1.015,19</b>
	Bladen t/m	1200 mm breed	per m <sup>1</sup> DE-2-120	895,00	<b>1.082,95</b>
	Bladen t/m	1350 mm breed	per m <sup>1</sup> DE-2-135	961,00	<b>1.162,81</b>
Bladen t/m	1500 mm breed	per m <sup>1</sup> DE-2-150	1.067,00	<b>1.291,07</b>	







8 mm Dekton (volledig onderlijmd) zonder randafwerking



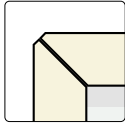



Ultimo					
	Bladen t/m	300 mm breed	per m <sup>1</sup> DE-3-030	310,00	<b>375,10</b>
	Bladen t/m	600 mm breed	per m <sup>1</sup> DE-3-060	570,00	<b>689,70</b>
	Bladen t/m	650 mm breed	per m <sup>1</sup> DE-3-065	602,00	<b>728,42</b>
	Bladen t/m	700 mm breed	per m <sup>1</sup> DE-3-070	675,00	<b>816,75</b>
	Bladen t/m	800 mm breed	per m <sup>1</sup> DE-3-080	745,00	<b>901,45</b>
	Bladen t/m	900 mm breed	per m <sup>1</sup> DE-3-090	807,00	<b>976,47</b>
	Bladen t/m	1000 mm breed	per m <sup>1</sup> DE-3-100	892,00	<b>1.079,32</b>
	Bladen t/m	1100 mm breed	per m <sup>1</sup> DE-3-110	941,00	<b>1.138,61</b>
	Bladen t/m	1200 mm breed	per m <sup>1</sup> DE-3-120	1.008,00	<b>1.219,68</b>
	Bladen t/m	1350 mm breed	per m <sup>1</sup> DE-3-135	1.076,00	<b>1.301,96</b>
Bladen t/m	1500 mm breed	per m <sup>1</sup> DE-3-150	1.135,00	<b>1.373,35</b>	

8 mm Dekton (volledig onderlijmd) zonder randafwerking

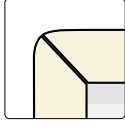





Hoekverbindingen					
Hoekverbinding 1	haakse koppeling		per stuk DE-HV1	60,00	<b>72,60</b>
Hoekverbinding 2	verstekkoppeling		per stuk DE-HV2	139,00	<b>168,19</b>
Hoekverbinding 3	schuin hoekdeel met verstekkoppeling		per stuk DE-x-HV3	940,00	<b>1.137,40</b>
Hoekverbinding 3a	schuin hoekdeel met haakse koppeling		per stuk DE-x-HV3A	940,00	<b>1.137,40</b>
Hoekverbinding 4	vol hoekdeel met verstekkoppeling		per stuk DE-x-HV4	1.100,00	<b>1.331,00</b>
Hoekverbinding 4a	vol hoekdeel met haakse koppeling		per stuk DE-x-HV4A	1.100,00	<b>1.331,00</b>

\* 'x' vervangen door conditiegroepnummer (1, 2 of 3)

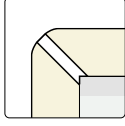
Verstekrand met facet		bestelnr.	excl. btw	incl. btw
  <p>20 t/m 100 mm verstekrand met facet</p>	VF02	 per m <sup>1</sup> DE-VF02	178,00	<b>215,38</b>
	VF03	 per m <sup>1</sup> DE-VF03	141,00	<b>170,61</b>
	VF04	 per m <sup>1</sup> DE-VF04	141,00	<b>170,61</b>
	VF06	 per m <sup>1</sup> DE-VF06	178,00	<b>215,38</b>
	VF08	 per m <sup>1</sup> DE-VF08	219,00	<b>264,99</b>
	VF10	 per m <sup>1</sup> DE-VF10	254,00	<b>307,34</b>

Afgeronde rand		bestelnr.	excl. btw	incl. btw
  <p>20 t/m 100 mm afgeronde rand</p>	RR02	 per m <sup>1</sup> DE-RR02	213,00	<b>257,73</b>
	RR03	 per m <sup>1</sup> DE-RR03	176,00	<b>212,96</b>
	RR04	 per m <sup>1</sup> DE-RR04	176,00	<b>212,96</b>
	RR06	 per m <sup>1</sup> DE-RR06	213,00	<b>257,73</b>
	RR08	 per m <sup>1</sup> DE-RR08	254,00	<b>307,34</b>
	RR10	 per m <sup>1</sup> DE-RR10	289,00	<b>349,69</b>

Let op! Bij de RR randafwerking wordt een groter deel van de kernkleur zichtbaar. Tekening van het blad wordt hierbij onderbroken.

Verstekrand met facet gekleurd Joca		bestelnr.	excl. btw	incl. btw
  <p>20 t/m 100 mm verstekrand met facet gekleurd</p>	VP02	 per m <sup>1</sup> DE-VP02	288,00	<b>348,48</b>
	VP03	 per m <sup>1</sup> DE-VP03	251,00	<b>303,71</b>
	VP04	 per m <sup>1</sup> DE-VP04	251,00	<b>303,71</b>
	VP06	 per m <sup>1</sup> DE-VP06	288,00	<b>348,48</b>
	VP08	 per m <sup>1</sup> DE-VP08	329,00	<b>398,09</b>
	VP10	 per m <sup>1</sup> DE-VP10	364,00	<b>440,44</b>

Leverbaar in de kleuren RVS, Gun Metal, Copper en Gold. Geef op de bestelling duidelijk de gewenste kleur weer.

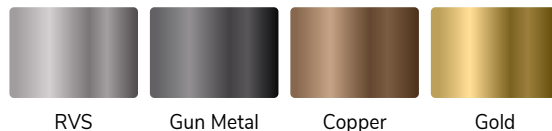

- > Bij een hogekast afwerking altijd de gehele zijde bestellen/berekenen.
- > Overige randafwerkingen op aanvraag.

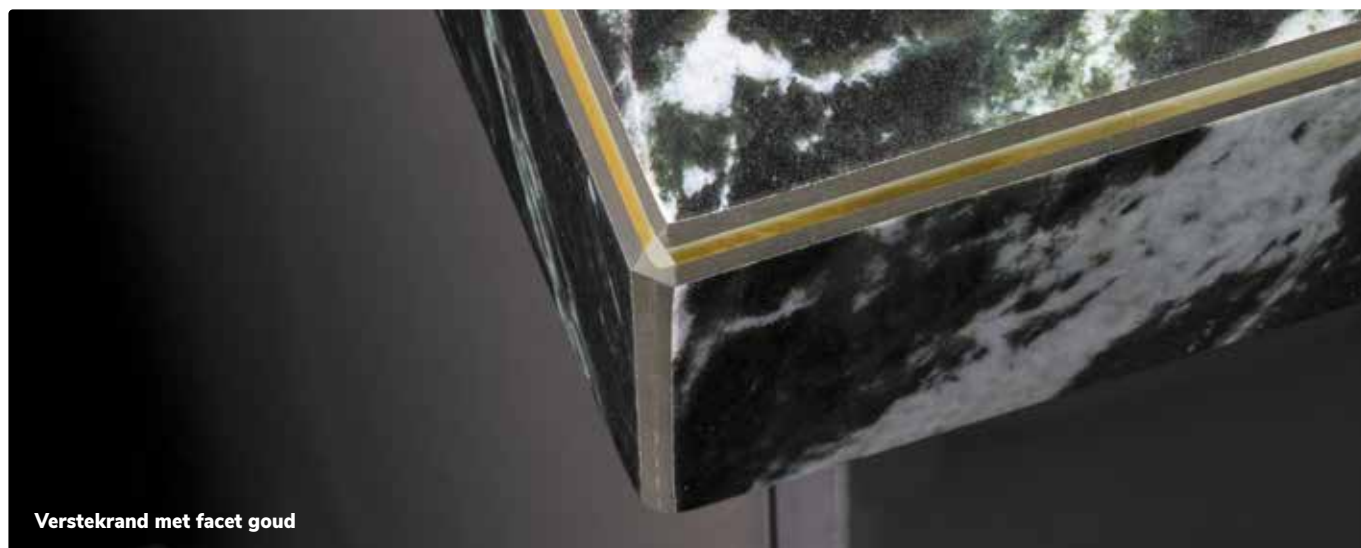

Verstekrand met facet goud

11  
8 mm

Uitsparingen		bestelnr.	excl. btw	incl. btw
Uitsparing opbouw kookplaat tot 600 mm breed		per stuk DE-KOOK-OP1	168,00	<b>203,28</b>
Uitsparing opbouw kookplaat groter dan 600 mm breed		per stuk DE-KOOK-OP2	219,00	<b>264,99</b>
Uitsparing vlainbouw kookplaat (technische tekening sturen a.u.b.)		per stuk DE-UIT-KOOK-I	420,00	<b>508,20</b>
Uitsparing t.b.v. vorkoppeling type A (2x berekenen), max. 20 x 450 mm		per stuk DE-KOOK-OP	109,50	<b>132,50</b>
Uitsparing vlainbouw powerport/bedieningspaneel Selsiuz/Gessi/Osiris (max. 200 x 200 mm)		per stuk DE-UITVKKL	222,00	<b>268,62</b>
Uitsparing vlainbouw spoelbak max. 450 x 450 mm		per stuk DE-UITVK	287,00	<b>347,27</b>
Uitsparing vlainbouw spoelbak vanaf 450 x 450 mm		per stuk DE-UITVKGR	376,00	<b>454,96</b>
Uitsparing onderbouw spoelbak max. 450 x 450 mm		per stuk DE-ONDVK	494,00	<b>597,74</b>
Uitsparing onderbouw spoelbak vanaf 450 x 450 mm		per stuk DE-ONDVKGR	615,00	<b>744,15</b>
Let op! Onderbouw sparigen bieden een groter risico op chipschade				
Toeslag spoelbakken buiten collectie (.....= artikelnummer baksparring)		per stuk .....B	100,00	<b>121,00</b>
Kraangat in blad (diameter opgeven)		per stuk DE-KRG	45,00	<b>54,45</b>
Kraangat in spoelbak (diameter opgeven)		per stuk KRG035	25,50	<b>30,86</b>
Uitsparing opbouw powerport/-stopcontact (Ø 70-120 mm)		per stuk DE-KPL-ROND	129,00	<b>156,09</b>

Let op! (vlainbouw) kookplaten en spoelbakken met een gewicht  $\geq 20$  kg dienen extra ondersteund te worden. Gebruik hiervoor onze ondersteuningsset (artikelnummer: DIV-STEUN-GR)

11

8 mm

Extra bewerkingen				
Schuine zijde zonder randafwerking (met randafwerking vanaf 50 x 50 mm).		per stuk DE-S	86,00	<b>104,06</b>
Afgeronde hoek tot radius 300 mm, zonder randafwerking*		per stuk DE-R30	195,00	<b>235,95</b>
Afgeronde hoek vanaf radius 300 mm, zonder randafwerking*		per stuk DE-R31	335,00	<b>405,35</b>
*afwerking alleen mogelijk bij 12 mm massieve bladen				
Hoekuitsparing zonder randafwerking (twee zijden)		per stuk DE-KOL-A	98,00	<b>118,58</b>
Kolomuitsparing zonder randafwerking (drie zijden)		per stuk DE-KOL3-A	127,00	<b>153,67</b>
Onderzijde met multiplex opvulling (t.b.v. montage tafelpoten)		per m <sup>2</sup> DE-ONDZ-MPX	230,00	<b>278,30</b>
Extra versteviging i.v.m. vrijhangende delen vanaf VF03 RR03, VP03,		per bladdeel DE-ONDZ-VERST	240,00	<b>netto</b>
Onderzijde voorzien van stalen frame		per bladdeel DE-ONDZ-FRAME	<b>595,00</b>	<b>netto</b>
(zie hoofdstuk 1 bestelinformatie, ondersteuning en versteviging)				

Een randafwerking aan een bewerking altijd apart berekenen!

Onderhoudsset				
Evora Care Kit*		per stuk 290132	28,10	<b>34,00</b>
De Evora Care Kit is een reiniger voor periodiek onderhoud. Verwijdert gemakkelijk vuil en gebruikssporen van het Evora werkblad.				
* Standaard meegeleverd en berekend bij iedere order				

Classic		bestelnr.	excl. btw	incl. btw
	Bladen t/m 300 mm breed	per m <sup>1</sup> DE12-1-030	248,00	<b>300,08</b>
	Bladen t/m 600 mm breed	per m <sup>1</sup> DE12-1-060	492,00	<b>595,32</b>
	Bladen t/m 650 mm breed	per m <sup>1</sup> DE12-1-065	526,00	<b>636,46</b>
	Bladen t/m 700 mm breed	per m <sup>1</sup> DE12-1-070	570,00	<b>689,70</b>
	Bladen t/m 800 mm breed	per m <sup>1</sup> DE12-1-080	652,00	<b>788,92</b>
	Bladen t/m 900 mm breed	per m <sup>1</sup> DE12-1-090	723,00	<b>874,83</b>
	Bladen t/m 1000 mm breed	per m <sup>1</sup> DE12-1-100	802,00	<b>970,42</b>
	Bladen t/m 1100 mm breed	per m <sup>1</sup> DE12-1-110	839,00	<b>1.015,19</b>
	Bladen t/m 1200 mm breed	per m <sup>1</sup> DE12-1-120	895,00	<b>1.082,95</b>
	Bladen t/m 1350 mm breed	per m <sup>1</sup> DE12-1-135	961,00	<b>1.162,81</b>
Bladen t/m 1500 mm breed	per m <sup>1</sup> DE12-1-150	1.067,00	<b>1.291,07</b>	



12 mm Dekton (massief) zonder randafwerking

Premium		bestelnr.	excl. btw	incl. btw
	Bladen t/m 300 mm breed	per m <sup>1</sup> DE12-2-030	310,00	<b>375,10</b>
	Bladen t/m 600 mm breed	per m <sup>1</sup> DE12-2-060	570,00	<b>689,70</b>
	Bladen t/m 650 mm breed	per m <sup>1</sup> DE12-2-065	602,00	<b>728,42</b>
	Bladen t/m 700 mm breed	per m <sup>1</sup> DE12-2-070	675,00	<b>816,75</b>
	Bladen t/m 800 mm breed	per m <sup>1</sup> DE12-2-080	745,00	<b>901,45</b>
	Bladen t/m 900 mm breed	per m <sup>1</sup> DE12-2-090	807,00	<b>976,47</b>
	Bladen t/m 1000 mm breed	per m <sup>1</sup> DE12-2-100	892,00	<b>1.079,32</b>
	Bladen t/m 1100 mm breed	per m <sup>1</sup> DE12-2-110	941,00	<b>1.138,61</b>
	Bladen t/m 1200 mm breed	per m <sup>1</sup> DE12-2-120	1.008,00	<b>1.219,68</b>
	Bladen t/m 1350 mm breed	per m <sup>1</sup> DE12-2-135	1.076,00	<b>1.301,96</b>
Bladen t/m 1500 mm breed	per m <sup>1</sup> DE12-2-150	1.135,00	<b>1.373,35</b>	



12 mm Dekton (massief) zonder randafwerking

Ultimo		bestelnr.	excl. btw	incl. btw
	Bladen t/m 300 mm breed	per m <sup>1</sup> DE12-3-030	372,00	<b>450,12</b>
	Bladen t/m 600 mm breed	per m <sup>1</sup> DE12-3-060	690,00	<b>834,90</b>
	Bladen t/m 650 mm breed	per m <sup>1</sup> DE12-3-065	733,00	<b>886,93</b>
	Bladen t/m 700 mm breed	per m <sup>1</sup> DE12-3-070	802,00	<b>970,42</b>
	Bladen t/m 800 mm breed	per m <sup>1</sup> DE12-3-080	874,00	<b>1.057,54</b>
	Bladen t/m 900 mm breed	per m <sup>1</sup> DE12-3-090	975,00	<b>1.179,75</b>
	Bladen t/m 1000 mm breed	per m <sup>1</sup> DE12-3-100	1.037,00	<b>1.254,77</b>
	Bladen t/m 1100 mm breed	per m <sup>1</sup> DE12-3-110	1.127,00	<b>1.363,67</b>
	Bladen t/m 1200 mm breed	per m <sup>1</sup> DE12-3-120	1.213,00	<b>1.467,73</b>
	Bladen t/m 1350 mm breed	per m <sup>1</sup> DE12-3-135	1.304,00	<b>1.577,84</b>
Bladen t/m 1500 mm breed	per m <sup>1</sup> DE12-3-150	1.418,00	<b>1.715,78</b>	







12 mm Dekton (massief) zonder randafwerking

Hoekverbindingen		bestelnr.	excl. btw	incl. btw
Hoekverbinding 1	haakse koppeling	 per stuk DE12-HV1	60,00	<b>72,60</b>
Hoekverbinding 2	verstekkoppeling	 per stuk DE12-HV2	139,00	<b>168,19</b>
Hoekverbinding 3	schuin hoekdeel met verstekkoppeling	 per stuk DE12-x-HV3	940,00	<b>1.137,40</b>
Hoekverbinding 3a	schuin hoekdeel met haakse koppeling	 per stuk DE12-x-HV3A	940,00	<b>1.137,40</b>
Hoekverbinding 4	vol hoekdeel met verstekkoppeling	 per stuk DE12-x-HV4	1.100,00	<b>1.331,00</b>
Hoekverbinding 4a	vol hoekdeel met haakse koppeling	 per stuk DE12-x-HV4A	1.100,00	<b>1.331,00</b>





\* 'x' vervangen door conditiegroepnummer (1, 2 of 3)

Dubbele facetrand			bestelnr.	excl. btw	incl. btw
 	2F		per m <sup>1</sup> DE12-2F	48,00	<b>58,08</b>
	1F (achterwanden)		per m <sup>1</sup> DE12-1F	43,00	<b>52,03</b>

12 mm dubbele facetrand

Uitsparingen					
Uitsparing opbouw kookplaat tot 600 mm breed		per stuk	DE-KOOK-OP1	168,00	<b>203,28</b>
Uitsparing opbouw kookplaat groter dan 600 mm breed		per stuk	DE-KOOK-OP2	219,00	<b>264,99</b>
Uitsparing vlainbouw kookplaat (technische tekening sturen a.u.b.)		per stuk	DE-UIT-KOOK-I	420,00	<b>508,20</b>
Uitsparing t.b.v. vorkkoppeling type A (2x berekenen), max. 20 x 450 mm		per stuk	DE-KOOK-OP	109,50	<b>132,50</b>
Uitsparing vlainbouw powerport/bedieningspaneel Selsiuz/Gessi/Osiris (max. 200 x 200 mm)		per stuk	DE-UITVKKL	222,00	<b>268,62</b>
Uitsparing vlainbouw spoelbak max. 450 x 450 mm		per stuk	DE-UITVK	287,00	<b>347,27</b>
Uitsparing vlainbouw spoelbak vanaf 450 x 450 mm		per stuk	DE-UITVKGR	376,00	<b>454,96</b>
Uitsparing onderbouw spoelbak max. 450 x 450 mm		per stuk	DE-ONDVK	494,00	<b>597,74</b>
Uitsparing onderbouw spoelbak vanaf 450 x 450 mm		per stuk	DE-ONDVKGR	615,00	<b>744,15</b>
Let op! Onderbouw sparigen bieden een groter risico op chipschade					
11 Toeslag spoelbakken buiten collectie (.....= artikelnummer baksparring)		per stuk	.....B	100,00	<b>121,00</b>
Kraangat in blad (diameter opgeven)		per stuk	DE-KRG	45,00	<b>54,45</b>
Kraangat in spoelbak (diameter opgeven)		per stuk	KRG035	25,50	<b>30,86</b>
Uitsparing opbouw powerport/-stopcontact (Ø 70-120 mm)		per stuk	DE-KPL-ROND	129,00	<b>156,09</b>

**Let op!** (vlainbouw) kookplaten en spoelbakken met een gewicht  $\geq 20$  kg dienen extra ondersteund te worden. Gebruik hiervoor onze ondersteuningsset (artikelnummer: DIV-STEUN-GR). Voor voldoende installatieruimte, bedraagt de minimale bladdiepte 650 mm.

Extra bewerkingen					
Schuine zijde zonder randafwerking (met randafwerking vanaf 50 x 50 mm).		per stuk	DE-S	86,00	<b>104,06</b>
Afgeronde hoek tot radius 300 mm, zonder randafwerking*		per stuk	DE-R30	195,00	<b>235,95</b>
Afgeronde hoek vanaf radius 300 mm, zonder randafwerking*		per stuk	DE-R31	335,00	<b>405,35</b>
*afwerking alleen mogelijk bij 12 mm massieve bladen					
Hoekuitsparing zonder randafwerking (twee zijden)		per stuk	DE-KOL-A	98,00	<b>118,58</b>
Kolomuitsparing zonder randafwerking (drie zijden)		per stuk	DE-KOL3-A	127,00	<b>153,67</b>

Een randafwerking aan een bewerking altijd apart berekenen!



Classic 8 mm dik (zonder randafwerking)			bestelnr.	excl. btw	incl. btw
Achterwanden t/m	50 mm hoog	(max. afmeting is 2000 mm)	per m <sup>1</sup> DENAW-1-005	45,00	<b>54,45</b>
Achterwanden t/m	100 mm hoog	(max. afmeting is 2400 mm)	per m <sup>1</sup> DENAW-1-010	65,00	<b>78,65</b>
Achterwanden t/m	200 mm hoog	(max. afmeting is 2800 mm)	per m <sup>1</sup> DENAW-1-020	132,00	<b>159,72</b>
Achterwanden t/m	300 mm hoog		per m <sup>1</sup> DENAW-1-030	207,00	<b>250,47</b>
Achterwanden t/m	400 mm hoog		per m <sup>1</sup> DENAW-1-040	262,00	<b>317,02</b>
Achterwanden t/m	500 mm hoog		per m <sup>1</sup> DENAW-1-050	321,00	<b>388,41</b>
Achterwanden t/m	600 mm hoog		per m <sup>1</sup> DENAW-1-060	388,00	<b>469,48</b>
Achterwanden t/m	700 mm hoog		per m <sup>1</sup> DENAW-1-070	474,00	<b>573,54</b>
Achterwanden t/m	800 mm hoog		per m <sup>1</sup> DENAW-1-080	539,00	<b>652,19</b>
Achterwanden t/m	900 mm hoog		per m <sup>1</sup> DENAW-1-090	604,00	<b>730,84</b>
Achterwanden t/m	1000 mm hoog		per m <sup>1</sup> DENAW-1-100	671,00	<b>811,91</b>
Achterwanden t/m	1100 mm hoog		per m <sup>1</sup> DENAW-1-110	736,00	<b>890,56</b>
Achterwanden t/m	1200 mm hoog		per m <sup>1</sup> DENAW-1-120	802,00	<b>970,42</b>
Achterwanden t/m	1350 mm hoog		per m <sup>1</sup> DENAW-1-135	875,00	<b>1.058,75</b>
Achterwanden t/m	1500 mm hoog		per m <sup>1</sup> DENAW-1-150	932,00	<b>1.127,72</b>





Premium 8 mm dik (zonder randafwerking)					
Achterwanden t/m	50 mm hoog	(max. afmeting is 2000 mm)	per m <sup>1</sup> DENAW-2-005	55,00	<b>66,55</b>
Achterwanden t/m	100 mm hoog	(max. afmeting is 2400 mm)	per m <sup>1</sup> DENAW-2-010	79,00	<b>95,59</b>
Achterwanden t/m	200 mm hoog	(max. afmeting is 2800 mm)	per m <sup>1</sup> DENAW-2-020	161,00	<b>194,81</b>
Achterwanden t/m	300 mm hoog		per m <sup>1</sup> DENAW-2-030	248,00	<b>300,08</b>
Achterwanden t/m	400 mm hoog		per m <sup>1</sup> DENAW-2-040	322,00	<b>389,62</b>
Achterwanden t/m	500 mm hoog		per m <sup>1</sup> DENAW-2-050	399,00	<b>482,79</b>
Achterwanden t/m	600 mm hoog		per m <sup>1</sup> DENAW-2-060	492,00	<b>595,32</b>
Achterwanden t/m	700 mm hoog		per m <sup>1</sup> DENAW-2-070	570,00	<b>689,70</b>
Achterwanden t/m	800 mm hoog		per m <sup>1</sup> DENAW-2-080	652,00	<b>788,92</b>
Achterwanden t/m	900 mm hoog		per m <sup>1</sup> DENAW-2-090	723,00	<b>874,83</b>
Achterwanden t/m	1000 mm hoog		per m <sup>1</sup> DENAW-2-100	802,00	<b>970,42</b>
Achterwanden t/m	1100 mm hoog		per m <sup>1</sup> DENAW-2-110	839,00	<b>1.015,19</b>
Achterwanden t/m	1200 mm hoog		per m <sup>1</sup> DENAW-2-120	895,00	<b>1.082,95</b>
Achterwanden t/m	1350 mm hoog		per m <sup>1</sup> DENAW-2-135	961,00	<b>1.162,81</b>
Achterwanden t/m	1500 mm hoog		per m <sup>1</sup> DENAW-2-150	1.067,00	<b>1.291,07</b>

Ultimo 8 mm dik (zonder randafwerking)					
Achterwanden t/m	50 mm hoog	(max. afmeting is 2000 mm)	per m <sup>1</sup> DENAW-3-005	62,00	<b>75,02</b>
Achterwanden t/m	100 mm hoog	(max. afmeting is 2400 mm)	per m <sup>1</sup> DENAW-3-010	91,00	<b>110,11</b>
Achterwanden t/m	200 mm hoog	(max. afmeting is 2800 mm)	per m <sup>1</sup> DENAW-3-020	198,00	<b>239,58</b>
Achterwanden t/m	300 mm hoog		per m <sup>1</sup> DENAW-3-030	310,00	<b>375,10</b>
Achterwanden t/m	400 mm hoog		per m <sup>1</sup> DENAW-3-040	389,00	<b>470,69</b>
Achterwanden t/m	500 mm hoog		per m <sup>1</sup> DENAW-3-050	473,00	<b>572,33</b>
Achterwanden t/m	600 mm hoog		per m <sup>1</sup> DENAW-3-060	570,00	<b>689,70</b>
Achterwanden t/m	700 mm hoog		per m <sup>1</sup> DENAW-3-070	675,00	<b>816,75</b>
Achterwanden t/m	800 mm hoog		per m <sup>1</sup> DENAW-3-080	745,00	<b>901,45</b>
Achterwanden t/m	900 mm hoog		per m <sup>1</sup> DENAW-3-090	807,00	<b>976,47</b>
Achterwanden t/m	1000 mm hoog		per m <sup>1</sup> DENAW-3-100	892,00	<b>1.079,32</b>
Achterwanden t/m	1100 mm hoog		per m <sup>1</sup> DENAW-3-110	941,00	<b>1.138,61</b>
Achterwanden t/m	1200 mm hoog		per m <sup>1</sup> DENAW-3-120	1.008,00	<b>1.219,68</b>
Achterwanden t/m	1350 mm hoog		per m <sup>1</sup> DENAW-3-135	1.076,00	<b>1.301,96</b>
Achterwanden t/m	1500 mm hoog		per m <sup>1</sup> DENAW-3-150	1.135,00	<b>1.373,35</b>



Afwerking achterwanden		bestelnr.	excl. btw	incl. btw
Zichtzijde polijsten enkel facet (1F)		per m <sup>1</sup> DENAW-1F	43,00	<b>52,03</b>
Opdikken naar 14 mm (V014)		per m <sup>1</sup> DENAW-V014	178,00	<b>215,38</b>
Verstek 45 graden zagen aan kopse kant		per m <sup>1</sup> DENAW-I22	82,00	<b>99,22</b>

Uitsparingen achterwanden				
Uitsparingen stopcontacten (rond 70 mm)		per stuk DENAW-KRG070	67,00	<b>81,07</b>
Afwijkende uitsparing (kleiner dan 490 x 450 mm)		per stuk DENAW-KOOK-OP	109,50	<b>132,50</b>

Extra bewerkingen achterwanden				
Schuine zijde zonder randafwerking		per stuk DENAW-S-A	86,00	<b>104,06</b>
Afgeronde hoek tot radius 300 mm, zonder randafwerking		per stuk DENAW-R30	195,00	<b>235,95</b>
Afgeronde hoek vanaf radius 300 mm, zonder randafwerking		per stuk DENAW-R31	335,00	<b>405,35</b>
Hoekuitsparing zonder randafwerking (twee zijden)		per stuk DENAW-KOL-A	98,00	<b>118,58</b>
Kolomuitsparing zonder randafwerking (drie zijden)		per stuk DENAW-KOL3-A	127,00	<b>153,67</b>

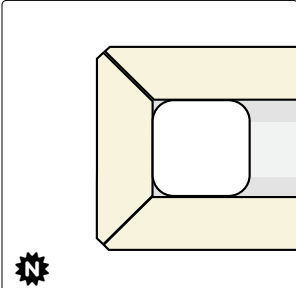
Wandplanken				
	Wandplank 50 mm dik 200 mm diep*	per m <sup>1</sup> DEWP50-020	585,00	<b>707,85</b>
	Wandplank 50 mm dik t/m 250 mm diep*	per m <sup>1</sup> DEWP50-025	625,00	<b>756,25</b>
	Bevestigingsframe wandplank 600 mm	per stuk 180129	175,00	<b>211,75</b>
	Bevestigingsframe wandplank 900 mm	per stuk 180130	200,00	<b>242,00</b>
	*excl. Bevestigingsframe			
	Sparing voor spot van 57mm	per stuk DEWP-SPOT57	67,00	<b>81,07</b>
Sparing voor spot van 68mm	per stuk DEWP-SPOT68	67,00	<b>81,07</b>	

11

8 mm

CG

DE0260

Afwijkende condities gelden alleen voor het bevestigingsframe, niet voor de wandplank zelf.  
 Voor meer informatie, technische tekeningen en montageadvies voor wandplanken, zie bestelinformatie H1, wandplanken.

## Stollenwand type A half vrijstaand

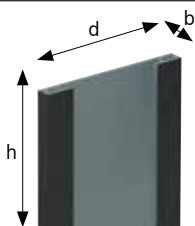

			bestelnr.	excl. btw	incl. btw
Stollenwanden t/m	300 mm diep	per m <sup>1</sup>	DESTOL-A-030	650,00	<b>786,50</b>
Stollenwanden t/m	650 mm diep	per m <sup>1</sup>	DESTOL-A-065	980,00	<b>1.185,80</b>
Stollenwanden t/m	900 mm diep	per m <sup>1</sup>	DESTOL-A-090	1.210,00	<b>1.464,10</b>
Stollenwanden t/m	1200 mm diep	per m <sup>1</sup>	DESTOL-A-120	1.405,00	<b>1.700,05</b>
Stollenwanden t/m	1500 mm diep	per m <sup>1</sup>	DESTOL-A-150	1.754,00	<b>2.122,34</b>

Stollenwand breedte 30 t/m 100 mm

## Stollenwand type B volledig vrijstaand

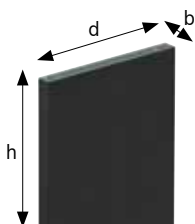

Stollenwanden t/m	300 mm diep	per m <sup>1</sup>	DESTOL-B-030	825,00	<b>998,25</b>
Stollenwanden t/m	650 mm diep	per m <sup>1</sup>	DESTOL-B-065	1.195,00	<b>1.445,95</b>
Stollenwanden t/m	900 mm diep	per m <sup>1</sup>	DESTOL-B-090	1.653,00	<b>2.000,13</b>
Stollenwanden t/m	1200 mm diep	per m <sup>1</sup>	DESTOL-B-120	2.089,00	<b>2.527,69</b>
Stollenwanden t/m	1500 mm diep	per m <sup>1</sup>	DESTOL-B-150	2.450,00	<b>2.964,50</b>

Stollenwand breedte 30 t/m 100 mm

- > De voor- en achterzijde zijn standaard afgewerkt. De stol is dus in combinatie met onderkasten zowel vrijstaand als tegen de muur te gebruiken.
- > De zichtbare delen aan de kastzijde zoals bij plint en deur zijn afgewerkt in keramiek.
- > De niet zichtbare delen van type A aan de kastzijde zijn voorzien van hout zodat de stol eenvoudig tegen de kast aangeschroefd kan worden.
- > De zichtbare delen van type A worden aan de binnenzijde voor 140 mm omgezet.
- > De maattoleranties tussen blad, stol en kasten liggen zeer kritisch. Wij adviseren daarom 2 mm per zichtzijde overstek van het blad t.o.v. de stol.
- > Om aansluiting tussen stol en blad te garanderen, adviseren wij aan te geven aan welke zijde de stol zich bevindt.
- > Stollen die als ondersteuning dienen voor tafels zonder onderkasten zijn op aanvraag.
- > Berekenen per stol: afronden op 100 mm naar boven, minimumprijs 600 mm.
- > Voor de mogelijkheid en risico's voor stollen onder verstek, zie hoofdstuk 1, bestelinformatie, stollen.



Werkblad Dekton Laos (S)

## Voordelen



Stootvast



Innovatief design



Onderhoudsvriendelijk



Naadloos verlijmd



3D vervormbaar

## Iconen



Conditiegroep waaronder dit artikel valt. Sommige artikelen hebben een afwijkende korting, dit wordt apart vermeld.



Maximale lengtemaat



Maximale breedtemaat



Groot kleurverloop in de plaat. Let op bij koppelnamen

Voor alle productinformatie over Corian, zie hoofdstuk 1 Algemene informatie.

## Solid surface

Er zijn veel spelers in de wereld van Solid surface. Bekende en minder bekende. Dekker Zevenhuizen kiest voor Corian zodat wij u de hoogste kwaliteit kunnen garanderen. Wij zijn er trots op dat Corian ook kiest voor Dekker Zevenhuizen. Wij zijn al geruime tijd hun Industrial Partner – en dragen dus het predicaat 'betrouwbaar verkoopkanaal'. Dekker Zevenhuizen heeft ruim 50 jaar ervaring in het bewerken van Solid surface. We weten dan ook als geen ander wat mogelijk is. Wij leveren u een heldere montage- en onderhoudshandleiding mee, en kunnen u adviseren over de reparatie van gebruiksschade.

De voordelen van Industrial Partnership

- > U kunt uw klant een garantie geven van kwaliteit en betrouwbaarheid.
- > Uw klant krijgt bij Dekker, als Industrial Partner, maar liefst 10 jaar garantie op zijn blad.
- > U bent via ons als eerste op de hoogte van nieuwe kleuren, technieken en ontwikkelingen.

## Keurmerken



Greenguard

Voor toelichting zie hoofdstuk 1, duurzaam.



# CORIAN

## **Inhoud**



- 12.3 Kleurenoverzicht
- 12.6 Basismateriaal
- 12.7 Randafwerkingen
- 12.8 Uitsparingen en extra bewerkingen
- 12.9 Achterwanden
- 12.10 Bewerkingen en wandplanken
- 12.11 Stollenwanden







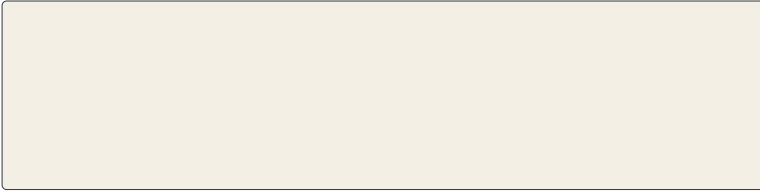

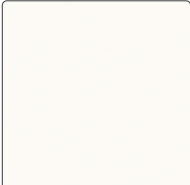
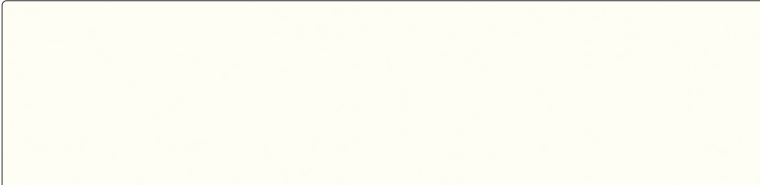









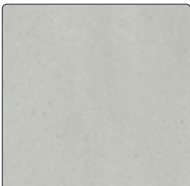





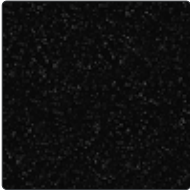



12

Werkblad Corian Lava Rock









Classic		kleurstaal	volledige plaat
Kleur:	<b>Cameo White</b>		
Dikte:	12 mm		
Oppervlak:	Zijdeglans		
Max. afmeting:	3600 x 1200		
Bijzonderheden:			
Kleur:	<b>Designer White</b>		
Dikte:	12 mm		
Oppervlak:	Zijdeglans		
Max. afmeting:	3600 x 1200		
Bijzonderheden:			
Kleur:	<b>Glacier White</b>		
Dikte:	12 mm		
Oppervlak:	Zijdeglans		
Max. afmeting:	3600 x 1200		
Bijzonderheden:			

Premium		kleurstaal	volledige plaat
Kleur:	<b>Artista Beige</b>		
Dikte:	12 mm		
Oppervlak:	Zijdeglans		
Max. afmeting:	3600 x 1200		
Bijzonderheden:			
Kleur:	<b>Artista Canvas</b>		
Dikte:	12 mm		
Oppervlak:	Zijdeglans		
Max. afmeting:	3600 x 1200		
Bijzonderheden:			
Kleur:	<b>Artista Dust</b>		
Dikte:	12 mm		
Oppervlak:	Zijdeglans		
Max. afmeting:	3600 x 1200		
Bijzonderheden:			
Kleur:	<b>Artista Gray</b>		
Dikte:	12 mm		
Oppervlak:	Zijdeglans		
Max. afmeting:	3600 x 1200		
Bijzonderheden:			

Hoewel de foto's in dit hoofdstuk u een goed beeld geven van onze kleuren, kunnen deze in werkelijkheid enigszins afwijken. Raadpleeg altijd uw monsters.

Premium		kleurstaal	volledige plaat
Kleur:	<b>Deep Black Quartz</b>		
Dikte:	12 mm		
Oppervlak:	Zijdeglans		
Max. afmeting:	3600 x 1200		
Bijzonderheden:			
<hr/>			
Ultimo			
Kleur:	<b>Arrowroot</b>		
Dikte:	12 mm		
Oppervlak:	Zijdeglans		
Max. afmeting:	3600 x 1200		
Bijzonderheden:			
<hr/>			
Kleur:	<b>Clam Shell</b>		
Dikte:	12 mm		
Oppervlak:	Zijdeglans		
Max. afmeting:	3600 x 1200		
Bijzonderheden:			
<hr/>			
Kleur:	<b>Lava Rock</b>		
Dikte:	12 mm		
Oppervlak:	Zijdeglans		
Max. afmeting:	3600 x 1200		
Bijzonderheden:			
<hr/>			
Kleur:	<b>Sagebrush</b>		
Dikte:	12 mm		
Oppervlak:	Zijdeglans		
Max. afmeting:	3600 x 1200		
Bijzonderheden:			



Kleur	dikte	oppervlaktestructuur	maximale afmeting	bijzonderheden
<b>Classic</b>				
Cameo White	12 mm	Zijdeglans	3600 x 1200 mm	
Designer White	12 mm	Zijdeglans	3600 x 1200 mm	
Glacier White	12 mm	Zijdeglans	3600 x 1200 mm	
<b>Premium</b>				
Artista Beige	12 mm	Zijdeglans	3600 x 1200 mm	
Artista Canvas	12 mm	Zijdeglans	3600 x 1200 mm	
Artista Dust	12 mm	Zijdeglans	3600 x 1200 mm	
Artista Gray	12 mm	Zijdeglans	3600 x 1200 mm	
Deep Black Quartz	12 mm	Zijdeglans	3600 x 1200 mm	
<b>Ultimo</b>				
Arrowroot	12 mm	Zijdeglans	3600 x 1200 mm	
Clam Shell	12 mm	Zijdeglans	3600 x 1200 mm	
Lava Rock	12 mm	Zijdeglans	3600 x 1200 mm	
Sagebrush	12 mm	Zijdeglans	3600 x 1200 mm	

**LET OP:** Deze kleuren worden standaard bemonsterd bij opname van een showroomblad. Voor andere kleuren kunt u contact opnemen met uw vaste contactpersoon. Denk hierbij aan een afwijkende levertijd, prijs op aanvraag.

#### Uitleg bijzonderheden

 Groot kleurverloop in de plaat, van donker naar licht of een ader. Dit is op een monsterstuk niet goed zichtbaar. Met name bij koppelverbindingen of bij lijmnaden (blad langer dan 3680 of dieper dan 760 mm; de standaard (bruto) plaatmaat is 3680 x 760 mm) kan een groot contrast of kleurverschil ontstaan. Vermeldt dit altijd tijdens het verkoopgesprek.



Detail mogelijke hoekverbinding.

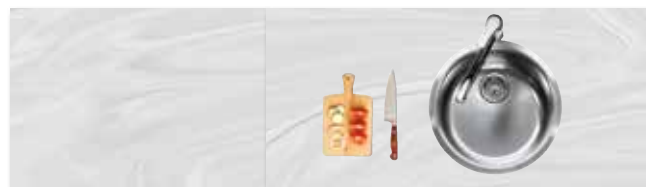

Detail mogelijke bladverbinding: bladtekening loopt niet standaard door.



Detail mogelijke verbinding bij een eilandblad: bladtekening loopt niet standaard door.

Voor productinformatie over Corian, zoals voordelen, aandachtspunten, bestellen, leveren of onderhouden van dit materiaal, zie hoofdstuk 1 Algemene informatie.

Classic			bestelnr.	excl. btw.	incl. btw.	
	Bladen t/m	300 mm breed	per m <sup>1</sup>	HM1-030	253,00	<b>306,13</b>
	Bladen t/m	600 mm breed	per m <sup>1</sup>	HM1-060	446,00	<b>539,66</b>
	Bladen t/m	650 mm breed	per m <sup>1</sup>	HM1-065	486,00	<b>588,06</b>
	Bladen t/m	700 mm breed	per m <sup>1</sup>	HM1-070	550,00	<b>665,50</b>
	Bladen t/m	800 mm breed	per m <sup>1</sup>	HM1-080	698,00	<b>844,58</b>
	Bladen t/m	900 mm breed	per m <sup>1</sup>	HM1-090	802,00	<b>970,42</b>
	Bladen t/m	1000 mm breed	per m <sup>1</sup>	HM1-100	882,00	<b>1.067,22</b>
	Bladen t/m	1100 mm breed	per m <sup>1</sup>	HM1-110	968,00	<b>1.171,28</b>
	Bladen t/m	1200 mm breed	per m <sup>1</sup>	HM1-120	1.036,00	<b>1.253,56</b>
	Bladen t/m	1350 mm breed	per m <sup>1</sup>	HM1-135	1.158,00	<b>1.401,18</b>
	Bladen t/m	1500 mm breed	per m <sup>1</sup>	HM1-150	1.288,00	<b>1.558,48</b>

12 mm Corian (onderlijmd) zonder randafwerking

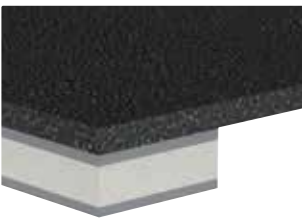





Premium						
	Bladen t/m	300 mm breed	per m <sup>1</sup>	HM2-030	351,00	<b>424,71</b>
	Bladen t/m	600 mm breed	per m <sup>1</sup>	HM2-060	570,00	<b>689,70</b>
	Bladen t/m	650 mm breed	per m <sup>1</sup>	HM2-065	654,00	<b>791,34</b>
	Bladen t/m	700 mm breed	per m <sup>1</sup>	HM2-070	718,00	<b>868,78</b>
	Bladen t/m	800 mm breed	per m <sup>1</sup>	HM2-080	860,00	<b>1.040,60</b>
	Bladen t/m	900 mm breed	per m <sup>1</sup>	HM2-090	1.004,00	<b>1.214,84</b>
	Bladen t/m	1000 mm breed	per m <sup>1</sup>	HM2-100	1.111,00	<b>1.344,31</b>
	Bladen t/m	1100 mm breed	per m <sup>1</sup>	HM2-110	1.225,00	<b>1.482,25</b>
	Bladen t/m	1200 mm breed	per m <sup>1</sup>	HM2-120	1.305,00	<b>1.579,05</b>
	Bladen t/m	1350 mm breed	per m <sup>1</sup>	HM2-135	1.453,00	<b>1.758,13</b>
	Bladen t/m	1500 mm breed	per m <sup>1</sup>	HM2-150	1.599,00	<b>1.934,79</b>

12 mm Corian (onderlijmd) zonder randafwerking

12

Ultimo						
	Bladen t/m	300 mm breed	per m <sup>1</sup>	HM3-030	531,00	<b>642,51</b>
	Bladen t/m	600 mm breed	per m <sup>1</sup>	HM3-060	836,00	<b>1.011,56</b>
	Bladen t/m	650 mm breed	per m <sup>1</sup>	HM3-065	892,00	<b>1.079,32</b>
	Bladen t/m	700 mm breed	per m <sup>1</sup>	HM3-070	979,00	<b>1.184,59</b>
	Bladen t/m	800 mm breed	per m <sup>1</sup>	HM3-080	1.109,00	<b>1.341,89</b>
	Bladen t/m	900 mm breed	per m <sup>1</sup>	HM3-090	1.233,00	<b>1.491,93</b>
	Bladen t/m	1000 mm breed	per m <sup>1</sup>	HM3-100	1.355,00	<b>1.639,55</b>
	Bladen t/m	1100 mm breed	per m <sup>1</sup>	HM3-110	1.469,00	<b>1.777,49</b>
	Bladen t/m	1200 mm breed	per m <sup>1</sup>	HM3-120	1.598,00	<b>1.933,58</b>
	Bladen t/m	1350 mm breed	per m <sup>1</sup>	HM3-135	1.767,00	<b>2.138,07</b>
	Bladen t/m	1500 mm breed	per m <sup>1</sup>	HM3-150	1.899,00	<b>2.297,79</b>

12 mm Corian (onderlijmd) zonder randafwerking

Hoekverbindingen						
Hoekverbinding 1	haakse koppeling		per stuk	HM-HV1	60,00	<b>72,60</b>
Hoekverbinding 2	verstekkoppeling		per stuk	HM-HV2	139,00	<b>168,19</b>
Hoekverbinding 3	schuin hoekdeel met verstekkoppeling		per stuk	HM-HV3-105	1.257,00	<b>1.520,97</b>
Hoekverbinding 3a	schuin hoekdeel met haakse koppeling		per stuk	HM-HV3A-105	1.257,00	<b>1.520,97</b>
Hoekverbinding 4	vol hoekdeel met verstekkoppeling		per stuk	HM-HV4-105	1.729,00	<b>2.092,09</b>
Hoekverbinding 4a	vol hoekdeel met haakse koppeling		per stuk	HM-HV4A-105	1.729,00	<b>2.092,09</b>

Dubbele facetrand		bestelnr.	excl. btw	incl. btw
	 2F	per m <sup>1</sup> HM12-R2F	48,00	<b>58,08</b>

12 mm dubbele facetrand

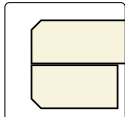
Dubbel dikke rand met facet		bestelnr.	excl. btw	incl. btw
	 F025	per m <sup>1</sup> HM-F025	141,00	<b>170,61</b>

25 mm dubbel dikke rand met facet

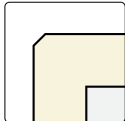
Verstekrand met facet		bestelnr.	excl. btw	incl. btw
	 VF03	per m <sup>1</sup> HM-VF03	141,00	<b>170,61</b>
	VF04	per m <sup>1</sup> HM-VF04	141,00	<b>170,61</b>
	VF06	per m <sup>1</sup> HM-VF06	178,00	<b>215,38</b>
	VF08	per m <sup>1</sup> HM-VF08	219,00	<b>264,99</b>
	VF10	per m <sup>1</sup> HM-VF10	254,00	<b>307,34</b>

30 t/m 100 mm verstekrand met facet

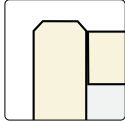
Waterkering		bestelnr.	excl. btw	incl. btw
	 FW03	per m <sup>1</sup> HM-FW03	141,00	<b>170,61</b>
	FW04	per m <sup>1</sup> HM-FW04	141,00	<b>170,61</b>
	FW06	per m <sup>1</sup> HM-FW06	178,00	<b>215,38</b>
	FW08	per m <sup>1</sup> HM-FW08	219,00	<b>264,99</b>
	FW10	per m <sup>1</sup> HM-FW10	254,00	<b>307,34</b>



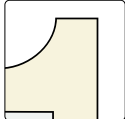







32 t/m 102 mm waterkering

Opstaande rand achter		bestelnr.	excl. btw	incl. btw
	 D13	per m <sup>1</sup> HM-D13	230,00	<b>278,30</b>

20 mm opstaande rand achter

**Let op!**

- > Bij een hogekast afwerking altijd de gehele zijde bestellen/berekenen.
- > Overige randafwerkingen op aanvraag.











Uitsparingen		bestelnr.	excl. btw.	incl. btw
Uitsparing opbouw kookplaat tot 600 mm breed		per stuk HM-KPL-MD	135,00	<b>163,35</b>
Uitsparing opbouw kookplaat groter dan 600 mm breed		per stuk HM-KPL	180,00	<b>217,80</b>
Uitsparing vlainbouw kookplaat (technische tekening sturen a.u.b.)		per stuk HM-UIT-KOOK-I	385,00	<b>465,85</b>
Uitsparing vlainbouw powerport/bedieningspaneel Selsiuz/Gessi/Osiris (max. 200 x 200 mm)		per stuk HM UITVKKL	222,00	<b>268,62</b>
Uitsparing vlainbouw spoelbak max. 450 x 450 mm		per stuk HM-UITVK	287,00	<b>347,27</b>
Uitsparing vlainbouw spoelbak vanaf 450 x 450 mm		per stuk HM-UITVKGR	376,00	<b>454,96</b>
Uitsparing onderbouw spoelbak		per stuk HM-UITOND	376,00	<b>454,96</b>
Toeslag spoelbakken buiten collectie (.....= artikelnummer baksparring)		per stuk .....B	100,00	<b>121,00</b>
Kraangat in blad (diameter opgeven)		per stuk HM-KRG	42,00	<b>50,82</b>
Kraangat in spoelbak (diameter opgeven)		per stuk KRG035	25,50	<b>30,86</b>
Uitsparing opbouw powerport/-stopcontact (Ø 70-120 mm)		per stuk HM-KPL-ROND	120,00	<b>145,20</b>

**Let op!** (vlainbouw) kookplaten en spoelbakken met een gewicht  $\geq 20$  kg dienen extra ondersteund te worden. Gebruik hiervoor onze ondersteuningsset (artikelnummer: DIV-STEUN-GR). Voor voldoende installatieruimte, bedraagt de minimale bladdiepte 650 mm.

## Extra bewerkingen (met randafwerking vanaf 50x50 mm)

Schuine zijde zonder randafwerking		per stuk HM-S	86,00	<b>104,06</b>
Afgeronde hoek tot radius 300 mm, zonder randafwerking		per stuk HM-R30	195,00	<b>235,95</b>
Afgeronde hoek vanaf radius 300 mm, zonder randafwerking		per stuk HM-R31	335,00	<b>405,35</b>
Hoekuitsparing zonder randafwerking (twee zijden)		per stuk HM-KOL-A	98,00	<b>118,58</b>
Kolomuitsparing zonder randafwerking (drie zijden)		per stuk HM-KOL3-A	127,00	<b>153,67</b>
Onderlijming t.b.v. vaatwasser (600 x 600 mm à 204 euro p/m <sup>2</sup> )		per stuk HM-ONDZ-VW	82,80	<b>100,19</b>
Onderzijde met multiplex opvulling (t.b.v. montage tafelpoten)		per m <sup>2</sup> HM-ONDZ-MPX	230,00	<b>278,30</b>
Extra versterking i.v.m. vrijhangende delen vanaf VF03, FW03		per bladdeel HM-ONDZ-VERST	240,00	<b>netto</b>
Onderzijde voorzien van stalen frame		per bladdeel HM-ONDZ-FRAME	595,00	<b>netto</b>
Lijmnaad (uitsluitend mogelijk in overleg)		per stuk HM-LIJMEN	145,00	<b>175,45</b>
(zie hoofdstuk 1 bestelinformatie, ondersteuning en versterking)				
Cascade A (1000 mm lengte)		per stuk HM-CASCADE	575,00	<b>695,75</b>
Cascade B (1500 mm lengte)		per stuk HM-CASCADE2	715,00	<b>865,15</b>
Afzetgedeelte met 4 rvs-pennen, model klein rechthoek (400 x 150 mm)		per stuk HM AFZ-4-VIERK	299,00	<b>361,79</b>
Afzetgedeelte met 5 rvs-pennen, model groot ovaal (400 x 200 mm)		per stuk HM AFZ-5-OVAAL	356,00	<b>430,76</b>
Afdruipgroeven A (4 st. 400 mm)		per stuk HM-AFD4-400	278,00	<b>336,38</b>
Afdruipgroeven B (4 st. 500 mm)		per stuk HM-AFD4-500	335,00	<b>405,35</b>
Een randafwerking aan een bewerking altijd apart berekenen!				

<b>Classic 12 mm dik (zonder randafwerking)</b>		<b>bestelnr.</b>	<b>excl. btw</b>	<b>incl. btw</b>
Achterwanden t/m	50 mm hoog	per m <sup>1</sup> HMNAW-1-005	44,00	<b>53,24</b>
Achterwanden t/m	100 mm hoog	per m <sup>1</sup> HMNAW-1-010	82,00	<b>99,22</b>
Achterwanden t/m	200 mm hoog	per m <sup>1</sup> HMNAW-1-020	176,00	<b>212,96</b>
Achterwanden t/m	300 mm hoog	per m <sup>1</sup> HMNAW-1-030	242,00	<b>292,82</b>
Achterwanden t/m	400 mm hoog	per m <sup>1</sup> HMNAW-1-040	328,00	<b>396,88</b>
Achterwanden t/m	500 mm hoog	per m <sup>1</sup> HMNAW-1-050	394,00	<b>476,74</b>
Achterwanden t/m	600 mm hoog	per m <sup>1</sup> HMNAW-1-060	426,00	<b>515,46</b>
Achterwanden t/m	700 mm hoog	per m <sup>1</sup> HMNAW-1-070	513,00	<b>620,73</b>
Achterwanden t/m	800 mm hoog	per m <sup>1</sup> HMNAW-1-080	670,00	<b>810,70</b>
Achterwanden t/m	900 mm hoog	per m <sup>1</sup> HMNAW-1-090	762,00	<b>922,02</b>
Achterwanden t/m	1000 mm hoog	per m <sup>1</sup> HMNAW-1-100	836,00	<b>1.011,56</b>
Achterwanden t/m	1100 mm hoog	per m <sup>1</sup> HMNAW-1-110	919,00	<b>1.111,99</b>
Achterwanden t/m	1200 mm hoog	per m <sup>1</sup> HMNAW-1-120	986,00	<b>1.193,06</b>
Achterwanden t/m	1350 mm hoog	per m <sup>1</sup> HMNAW-1-135	1.067,00	<b>1.291,07</b>
Achterwanden t/m	1500 mm hoog	per m <sup>1</sup> HMNAW-1-150	1.188,00	<b>1.437,48</b>
<b>Premium 12 mm dik (zonder randafwerking)</b>				
Achterwanden t/m	50 mm hoog	per m <sup>1</sup> HMNAW-2-005	62,00	<b>75,02</b>
Achterwanden t/m	100 mm hoog	per m <sup>1</sup> HMNAW-2-010	96,00	<b>116,16</b>
Achterwanden t/m	200 mm hoog	per m <sup>1</sup> HMNAW-2-020	198,00	<b>239,58</b>
Achterwanden t/m	300 mm hoog	per m <sup>1</sup> HMNAW-2-030	305,00	<b>369,05</b>
Achterwanden t/m	400 mm hoog	per m <sup>1</sup> HMNAW-2-040	419,00	<b>506,99</b>
Achterwanden t/m	500 mm hoog	per m <sup>1</sup> HMNAW-2-050	498,00	<b>602,58</b>
Achterwanden t/m	600 mm hoog	per m <sup>1</sup> HMNAW-2-060	586,00	<b>709,06</b>
Achterwanden t/m	700 mm hoog	per m <sup>1</sup> HMNAW-2-070	696,00	<b>842,16</b>
Achterwanden t/m	800 mm hoog	per m <sup>1</sup> HMNAW-2-080	822,00	<b>994,62</b>
Achterwanden t/m	900 mm hoog	per m <sup>1</sup> HMNAW-2-090	920,00	<b>1.113,20</b>
Achterwanden t/m	1000 mm hoog	per m <sup>1</sup> HMNAW-2-100	1.070,00	<b>1.294,70</b>
Achterwanden t/m	1100 mm hoog	per m <sup>1</sup> HMNAW-2-110	1.117,00	<b>1.351,57</b>
Achterwanden t/m	1200 mm hoog	per m <sup>1</sup> HMNAW-2-120	1.216,00	<b>1.471,36</b>
Achterwanden t/m	1350 mm hoog	per m <sup>1</sup> HMNAW-2-135	1.362,00	<b>1.648,02</b>
Achterwanden t/m	1500 mm hoog	per m <sup>1</sup> HMNAW-2-150	1.549,00	<b>1.874,29</b>
<b>Ultimo 12 mm dik (zonder randafwerking)</b>				
Achterwanden t/m	50 mm hoog	per m <sup>1</sup> HMNAW-3-005	75,00	<b>90,75</b>
Achterwanden t/m	100 mm hoog	per m <sup>1</sup> HMNAW-3-010	112,00	<b>135,52</b>
Achterwanden t/m	200 mm hoog	per m <sup>1</sup> HMNAW-3-020	227,00	<b>274,67</b>
Achterwanden t/m	300 mm hoog	per m <sup>1</sup> HMNAW-3-030	342,00	<b>413,82</b>
Achterwanden t/m	400 mm hoog	per m <sup>1</sup> HMNAW-3-040	470,00	<b>568,70</b>
Achterwanden t/m	500 mm hoog	per m <sup>1</sup> HMNAW-3-050	595,00	<b>719,95</b>
Achterwanden t/m	600 mm hoog	per m <sup>1</sup> HMNAW-3-060	683,00	<b>826,43</b>
Achterwanden t/m	700 mm hoog	per m <sup>1</sup> HMNAW-3-070	799,00	<b>966,79</b>
Achterwanden t/m	800 mm hoog	per m <sup>1</sup> HMNAW-3-080	917,00	<b>1.109,57</b>
Achterwanden t/m	900 mm hoog	per m <sup>1</sup> HMNAW-3-090	1.035,00	<b>1.252,35</b>
Achterwanden t/m	1000 mm hoog	per m <sup>1</sup> HMNAW-3-100	1.164,00	<b>1.408,44</b>
Achterwanden t/m	1100 mm hoog	per m <sup>1</sup> HMNAW-3-110	1.254,00	<b>1.517,34</b>
Achterwanden t/m	1200 mm hoog	per m <sup>1</sup> HMNAW-3-120	1.379,00	<b>1.668,59</b>
Achterwanden t/m	1350 mm hoog	per m <sup>1</sup> HMNAW-3-135	1.543,00	<b>1.867,03</b>
Achterwanden t/m	1500 mm hoog	per m <sup>1</sup> HMNAW-3-150	1.706,00	<b>2.064,26</b>

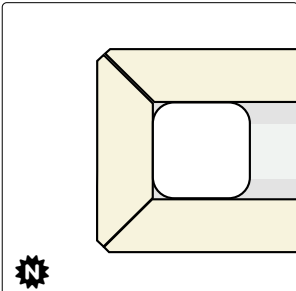
Afwerking achterwanden		bestelnr.	excl. btw.	incl. btw	
Zichtzijde zoeten		per m <sup>1</sup>	HM-NAW-ZOET	30,00	<b>36,30</b>
Zichtzijde polijsten enkel facet (1F)		per m <sup>1</sup>	HM-NAW-1F	43,00	<b>52,03</b>
Zichtzijde polijsten dubbel facet (2F)		per m <sup>1</sup>	HM-NAW-2F	48,00	<b>58,08</b>
Verstek 45 graden zagen aan kopse kant		per m <sup>1</sup>	HM-NAW-I22	82,00	<b>99,22</b>
Uitsparingen achterwanden					
Uitsparingen stopcontacten (rond 70 mm)		per stuk	HM-NAW-WCD	67,00	<b>81,07</b>
Afwijkende uitsparing (kleiner dan 490 x 450 mm)		per stuk	HM-NAW-KPL	109,50	<b>132,50</b>
Extra bewerkingen achterwanden					
Schuine zijde zonder randafwerking		per stuk	HM-NAW-S	86,00	<b>104,06</b>
Afgeronde hoek tot radius 300 mm, zonder randafwerking		per stuk	HM-NAW-R30	195,00	<b>235,95</b>
Afgeronde hoek vanaf radius 300 mm, zonder randafwerking		per stuk	HM-NAW-R31	335,00	<b>405,35</b>
Hoekuitsparing zonder randafwerking (twee zijden)		per stuk	HM-NAW-KOL-A	98,00	<b>118,58</b>
Kolomuitsparing zonder randafwerking (drie zijden)		per stuk	HM-NAW-KOLOM	127,00	<b>153,67</b>
Een randafwerking aan een bewerking altijd apart berekenen!					
Montagemiddelen					
Lijmpistool t.b.v. vulmix Corian		per stuk	HM-LIJM-COR	140,00	<b>169,40</b>
Vulmix		per stuk	HM-VULMIX	40,00	<b>48,40</b>
Wandplanken					
	Wandplank 50 mm dik 200 mm diep*	per m <sup>1</sup>	HMWP50-020	644,00	<b>779,24</b>
	Wandplank 50 mm dik t/m 250 mm diep*	per m <sup>1</sup>	HMWP50-025	688,00	<b>832,48</b>
	Bevestigingsframe wandplank 600 mm	per stuk	180129	175,00	<b>211,75</b>
	Bevestigingsframe wandplank 900 mm	per stuk	180130	200,00	<b>242,00</b>
	*excl. Bevestigingsframe				
	Sparing voor spot van 57mm	per stuk	HMWP-SPOT57	67,00	<b>81,07</b>
Sparing voor spot van 68mm	per stuk	HMWP-SPOT68	67,00	<b>81,07</b>	



Afwijkende condities gelden alleen voor het bevestigingsframe, niet voor de wandplank zelf.  
Voor meer informatie, technische tekeningen en montageadvies voor wandplanken, zie bestelinformatie H1, wandplanken.



**Stollenwand type A half vrijstaand**

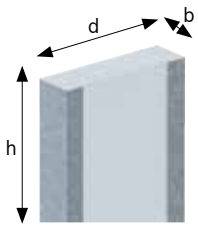

			bestelnr.	excl. btw	incl. btw
Stollenwanden t/m	300 mm diep	per m <sup>1</sup>	HMSTOL-A-030	785,00	<b>949,85</b>
Stollenwanden t/m	650 mm diep	per m <sup>1</sup>	HMSTOL-A-065	1.125,00	<b>1.361,25</b>
Stollenwanden t/m	900 mm diep	per m <sup>1</sup>	HMSTOL-A-090	1.603,00	<b>1.939,63</b>
Stollenwanden t/m	1200 mm diep	per m <sup>1</sup>	HMSTOL-A-120	2.049,00	<b>2.479,29</b>
Stollenwanden t/m	1500 mm diep	per m <sup>1</sup>	HMSTOL-A-150	2.338,00	<b>2.828,98</b>

Stollenwand breedte 30 t/m 100 mm

**Stollenwand type B volledig vrijstaand**

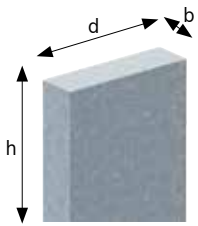

Stollenwanden t/m	300 mm diep	per m <sup>1</sup>	HMSTOL-B-030	1.050,00	<b>1.270,50</b>
Stollenwanden t/m	650 mm diep	per m <sup>1</sup>	HMSTOL-B-065	1.430,00	<b>1.730,30</b>
Stollenwanden t/m	900 mm diep	per m <sup>1</sup>	HMSTOL-B-090	2.031,00	<b>2.457,51</b>
Stollenwanden t/m	1200 mm diep	per m <sup>1</sup>	HMSTOL-B-120	2.704,00	<b>3.271,84</b>
Stollenwanden t/m	1500 mm diep	per m <sup>1</sup>	HMSTOL-B-150	3.097,00	<b>3.747,37</b>

Stollenwand breedte 30 t/m 100 mm

- > De voor- en achterzijde zijn standaard afgewerkt. De stol is dus in combinatie met onderkasten zowel vrijstaand als tegen de muur te gebruiken.
- > De zichtbare delen aan de kastzijde zoals bij plint en deur zijn afgewerkt in Solid Surface.
- > De niet zichtbare delen van type A aan de kastzijde zijn voorzien van hout zodat de stol eenvoudig tegen de kast aangeschroefd kan worden.
- > De zichtbare delen van type A worden aan de binnenzijde voor 140 mm omgezet.
- > De maattoleranties tussen blad, stol en kasten liggen zeer kritisch. Wij adviseren daarom 2 mm per zichtzijde overstek van het blad t.o.v. de stol.
- > Om aansluiting tussen stol en blad te garanderen, adviseren wij aan te geven aan welke zijde de stol zich bevindt.
- > Stollen die als ondersteuning dienen voor tafels zonder onderkasten zijn op aanvraag.
- > Berekenen per stol: afronden op 100 mm naar boven, minimumprijs 600 mm.
- > Als u stollenwand en blad met elkaar wilt verbinden, neem dan contact op met onze serviceafdeling.

Stollen kunnen na levering naadloos worden verlijmd met het werkblad (uitsluitend door een ervaren monteur en op basis van nacalculatie). Indien u stollen wel met een facet afgewerkt wilt hebben, geeft u dit dan a.u.b. aan bij uw bestelling.



Werkblad Corian Designer White

## Voordelen



Zuurbestendig



Hittebestendig



Onderhoudsvrij



Hygiënisch



100% recyclebaar

## Iconen



Conditiegroep waaronder  
dit artikel valt



Maximale lengtemaat



Maximale breedtemaat



Onregelmatigheden oppervlak

Voor alle productinformatie over Inox, zie hoofdstuk 1  
Algemene informatie.



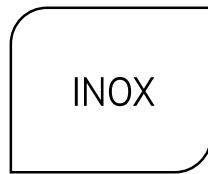

# INOX

## **Inhoud**

- 13.3 Kleurenoverzicht
- 13.5 Basismateriaal 1,2 mm
- 13.6 Uitsparingen en extra bewerkingen
- 13.7 Basismateriaal 4 mm
- 13.8 Uitsparingen en extra bewerkingen
- 13.9 Achterwanden, tegelplinten en vensterbanken
- 13.10 Bewerkingen en stollenwanden

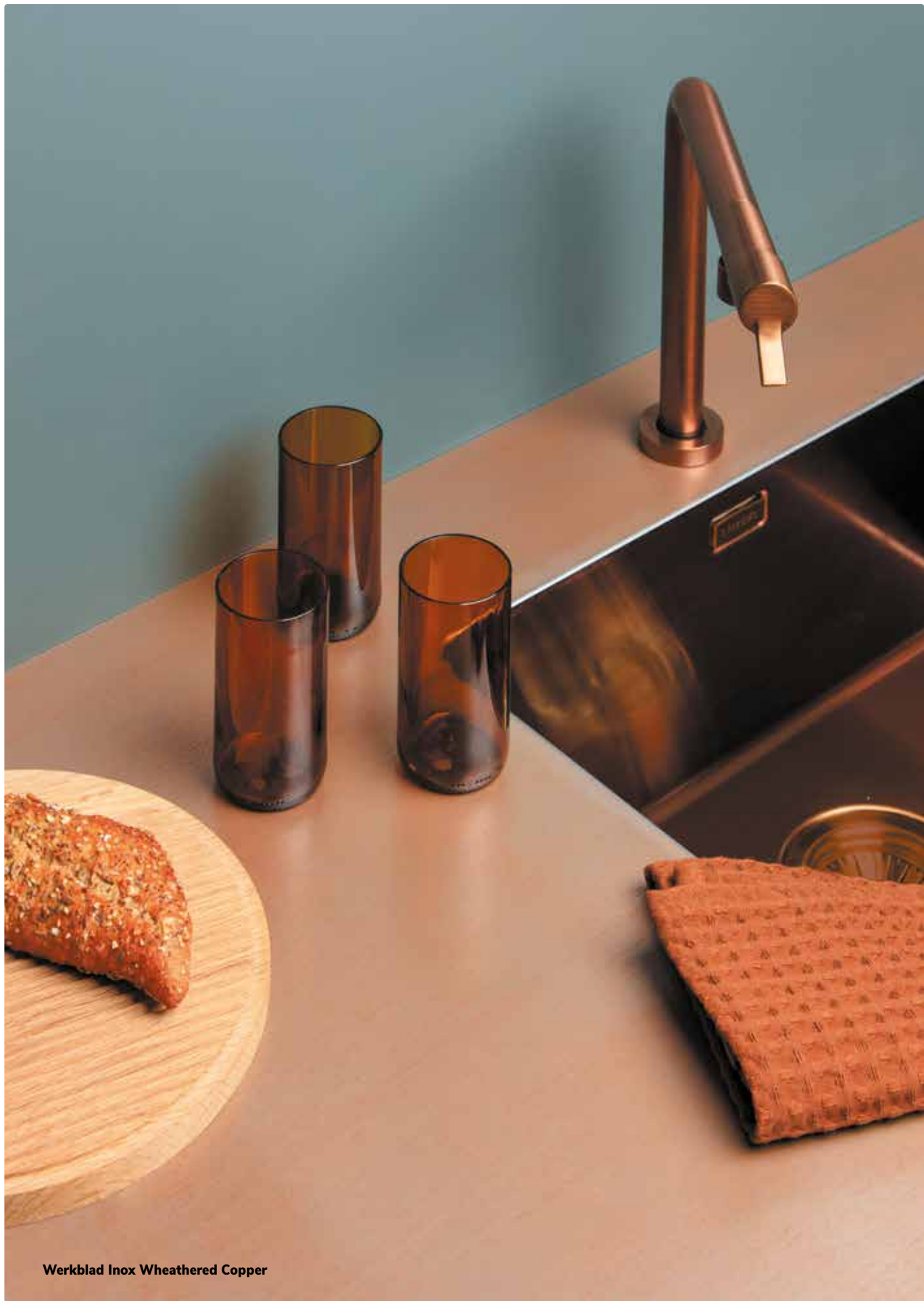

Werkblad Inox Wheathered Copper

Classic		kleurstaal	volledige plaat
Kleur:	<b>Glad</b>		
Dikte:	1,2 mm / 4 mm		
Oppervlak:	Glad		
Max. afmeting:	 		
Kleur:	<b>K320</b>		
Dikte:	1,2 mm / 4 mm		
Oppervlak:	K320		
Max. afmeting:	 		
Kleur:	<b>Richtingloos geborsteld</b>		
Dikte:	1,2 mm / 4 mm		
Oppervlak:	Richtingloos geborsteld		
Max. afmeting:	 		
Kleur:	<b>Warmgewalst</b>		
Dikte:	4 mm		
Oppervlak:	Warmgewalst		
Max. afmeting:	 		
Bijzonderheden:			
Premium (COL-NOX)			
Kleur:	<b>Brass Brown</b>		
Dikte:	4 mm		
Oppervlak:	COL-NOX		
Max. afmeting:	 		
Bijzonderheden:			
Kleur:	<b>Haze</b>		
Dikte:	4 mm		
Oppervlak:	COL-NOX		
Max. afmeting:	 		
Bijzonderheden:			
Kleur:	<b>Shimmer</b>		
Dikte:	4 mm		
Oppervlak:	COL-NOX		
Max. afmeting:	 		
Bijzonderheden:			
Kleur:	<b>Wheathered Copper</b>		
Dikte:	4 mm		
Oppervlak:	COL-NOX		
Max. afmeting:	 		
Bijzonderheden:			

Hoewel de foto's in dit hoofdstuk u een goed beeld geven van onze kleuren, kunnen deze in werkelijkheid enigszins afwijken. Raadpleeg altijd uw monsters.

Uitvoering	samenstelling	dikte	maximale afmeting	bijzonderheden
<b>Classic</b>				
Glad	Inox 18/10	1,2 mm / 4 mm	4000 x 1500 mm	
K320	Inox 18/10	1,2 mm / 4 mm	4000 x 1500 mm	
Richtingloos geborsteld	Inox 18/10	1,2 mm / 4 mm	4000 x 1500 mm	
Warmgewalst	Inox 18/10	4 mm	4000 x 1500 mm	
<b>Premium (COL-NOX)</b>				
Brass Brown	Inox 18/10	4 mm	4000 x 1500 mm	
Haze	Inox 18/10	4 mm	4000 x 1500 mm	
Shimmer	Inox 18/10	4 mm	4000 x 1500 mm	
Wheathered Copper	Inox 18/10	4 mm	4000 x 1500 mm	

**LET OP:** Deze kleuren worden standaard bemonsterd bij opname van een showroomblad. Voor andere kleuren of structuren kunt u contact opnemen met uw vaste contactpersoon. Denk hierbij aan een afwijkende levertijd, prijs op aanvraag.

#### Uitleg bijzonderheden

 Onregelmatigheden oppervlak

#### Glad

Mat geborsteld of fijn geborsteld is een luxe afwerking omdat er geen verschil zichtbaar is tussen basismateriaal en eventuele nabewerkingen. Krassen en beschadigingen zijn eerder zichtbaar.

#### Richtingloos geborsteld

Een matte afwerking van roestvrijstaal met een wildpatroon. Richtingloos geborsteld wordt ook wel orbitaal of rotex genoemd.

#### K320

K320 (Korrel 320 geslepen) is een finish met een zeer lage oppervlakteruwheid. Zeer geschikt voor o.a. aanrechtbladen, achterwanden en beplatingen. Gelaste delen worden bijgewerkt door slijpen en borstelen waardoor wat verschil in finish ontstaat. De korrel staat net als bij schuurpapier voor de grofheid

#### Warmgewalst

Warmgewalst staal heeft door het productieproces een rauwere uitstraling gekregen. Het oppervlak is nog matter en een stuk minder krasgevoelig. Dit is de meest ruwe vorm van staal. De walshuid kan niet worden nabewerkt, waardoor ieder blad uniek blijft. Door de grove structuur zal het blad eerder vlekken vertonen dan bij een gladde variant. Krasjes en oneffenheden voorkomend uit de productie van de plaat zijn onoverkomelijk en dus inherent aan het product. Dit benadrukt de ruwe en rauwe uitstraling.

#### COL-NOX

Colour Inox is een gepatenteerde kleur techniek van warmgewalst staal. De ruwe walshuid wordt in de diepere gedeeltes gekleurd waardoor een unieke uitstraling ontstaat en de eigenschappen van warmgewalst staal behouden blijven.

Voor productinformatie over Inox, zoals voordelen, aandachtspunten, bestellen, leveren of onderhouden van dit materiaal, zie hoofdstuk 1 Algemene informatie.

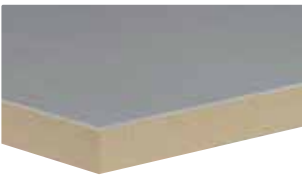

Classic - Glad, K320, richtingloos geborsteld				bestelnr.	excl. btw	incl. btw
	Bladen t/m	600 mm breed	per m <sup>1</sup>	RVS-060	388,00	<b>469,48</b>
	Bladen t/m	700 mm breed	per m <sup>1</sup>	RVS-070	505,00	<b>611,05</b>
	Bladen t/m	800 mm breed	per m <sup>1</sup>	RVS-080	631,00	<b>763,51</b>
	Bladen t/m	900 mm breed	per m <sup>1</sup>	RVS-090	755,00	<b>913,55</b>
	Bladen t/m	1000 mm breed	per m <sup>1</sup>	RVS-100	879,00	<b>1.063,59</b>
	Bladen t/m	1100 mm breed	per m <sup>1</sup>	RVS-110	1.007,00	<b>1.218,47</b>
	Bladen t/m	1200 mm breed	per m <sup>1</sup>	RVS-120	1.128,00	<b>1.364,88</b>
	Bladen t/m	1350 mm breed	per m <sup>1</sup>	RVS-135	1.257,00	<b>1.520,97</b>
	Bladen t/m	1500 mm breed	per m <sup>1</sup>	RVS-150	1.621,00	<b>1.961,41</b>

1,2 mm Inox (onderlijmd), zonder randafwerking

Hoekverbindingen						
Hoekverbinding 1	haakse koppeling		per stuk	RVS-HV1	60,00	<b>72,60</b>
Hoekverbinding 2	verstekkoppeling		per stuk	RVS-HV2	139,00	<b>168,19</b>
Meerpijs verstekkoppeling verlijmd uit 1 deel geleverd*			per stuk	RVS-LIJMNAAD	544,00	<b>658,24</b>

\* Bij minimale dikte 20 mm. Hoekbladen uit één deel of bladen tot 6000 mm uit één stuk zijn mogelijk. Neem hiervoor contact op met de binnendienst i.v.m. verpakking, levering en aanvullende kosten

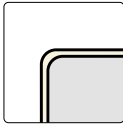
Vlak omgezet afgeronde kant						
		V01 *	per m <sup>1</sup>	RVS-V01	141,00	<b>170,61</b>
		V02	per m <sup>1</sup>	RVS-V02	141,00	<b>170,61</b>
		V04**	per m <sup>1</sup>	RVS-V04	141,00	<b>170,61</b>
		V06	per m <sup>1</sup>	RVS-V06	178,00	<b>215,38</b>
		V08	per m <sup>1</sup>	RVS-V08	219,00	<b>264,99</b>
		V10	per m <sup>1</sup>	RVS-V10	254,00	<b>307,34</b>

13 mm t/m 100 mm met afgeronde kant

\* bladen V01 (maximale afmetingen 3000 x 1200 mm)  
\*\* V04 heeft een hoogte van 38mm. Houd hier rekening mee.

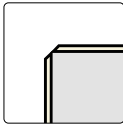
Vlak omgezet met facet kant						
		F01 *	per m <sup>1</sup>	RVS-F01	166,00	<b>200,86</b>
		F02	per m <sup>1</sup>	RVS-F02	166,00	<b>200,86</b>
		F04	per m <sup>1</sup>	RVS-F04	166,00	<b>200,86</b>
		F06	per m <sup>1</sup>	RVS-F06	203,00	<b>245,63</b>
		F08	per m <sup>1</sup>	RVS-F08	244,00	<b>295,24</b>
		F10	per m <sup>1</sup>	RVS-F10	279,00	<b>337,59</b>

13 mm t/m 100 mm met facet

\* bladen F01 (maximale afmetingen 3000 x 1200 mm)

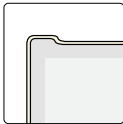
Waterkering						
		WK4	per m <sup>1</sup>	RVS-WK4	82,00	<b>99,22</b>
						

38 mm waterkering

Koppelverbinding met bouten met WK4 randafwerking

Overige randafwerkingen op aanvraag.  
Bij een hogekast afwerking altijd de gehele zijde bestellen/berekenen.



Uitsparingen		bestelnr.	excl. btw	incl. btw
Uitsparing opbouw kookplaat tot 600 mm breed		per stuk RVS-KOOK1	168,00	<b>203,28</b>
Uitsparing opbouw kookplaat groter dan 600 mm breed		per stuk RVS-KOOK2	219,00	<b>264,99</b>
Inlassen kookplaat (indien mogelijk) op aanvraag		per stuk RVS-KOOK-LAS	650,00	<b>786,50</b>
Uitsparing vlakbouw kookplaat (technische tekening sturen a.u.b.)		per stuk RVS-UIT-KOOK-I	420,00	<b>508,20</b>
Toeslag spoelbakken buiten collectie (.....= artikelnummer baksparring)		per stuk R-x....	100,00	<b>121,00</b>
Kraangat in blad (diameter opgeven)		per stuk RVS-KRG	25,50	<b>30,86</b>
Uitsparing opbouw powerport/-stopcontact (Ø 70-120 mm)		per stuk RVS-KPL-ROND	129,00	<b>156,09</b>
WCD in de rand (vanaf VF06)		per stuk RVS-WCD	129,00	<b>156,09</b>

**Let op!** (vlakbouw) kookplaten en spoelbakken met een gewicht  $\geq 20$  kg dienen extra ondersteund te worden. Gebruik hiervoor onze ondersteuningsset (artikelnummer: DIV-STEUN-GR). Voor voldoende installatieruimte, bedraagt de minimale bladdiepte 650 mm.

Extra bewerkingen				
Schuine zijde zonder randafwerking		per stuk RVS-S-A	86,00	<b>104,06</b>
Hoekuitsparing zonder randafwerking (twee zijden)		per stuk RVS-H-A	98,00	<b>118,58</b>
Kolomuitsparing zonder randafwerking (drie zijden)		per stuk RVS-K-A	127,00	<b>153,67</b>
Tegelrand extra aan waterkering of vlakomgezet		per m <sup>1</sup> RVS-TR-ACHT	19,00	<b>22,99</b>
Blokprofiel achterzijde/ kopse kanten (40 mm hoog, 20 mm breed)		per m <sup>1</sup> RVS-BP-040	145,00	<b>175,45</b>
Blokprofiel achterzijde/ kopse kanten (100 mm hoog, 20 mm breed)		per m <sup>1</sup> RVS-BP-100	194,00	<b>234,74</b>
Dichtlassen blokprofiel (per zijde)		per stuk RVS-BLOK-LAS	44,00	<b>53,24</b>
Onderzijde met multiplex opvulling (t.b.v. montage tafelpoten)		per m <sup>2</sup> RVS-ONDZ-MPX	495,00	<b>netto</b>
Extra versteving i.v.m. vrijhangende delen vanaf V04 F04, WK4		per bladdeel RVS-ONDZ-VERST	240,00	<b>netto</b>
Aardklem (zie hoofdstuk 1 bestelinformatie, ondersteuning en versteving)		per stuk RVS-KLEM	23,00	<b>27,83</b>

Een randafwerking aan een bewerking altijd apart berekenen!



Onderhoudsset				
	Inox Cleaner*	per stuk 290128	8,26	<b>9,99</b>
	Een Inox reiniger voor dagelijks onderhoud. Verwijdert gemakkelijk het vuil van het Inox en laat na gebruik een heerlijke frisse geur achter.			
	* Standaard meegeleverd en berekend bij iedere order			

Classic - 4 mm massief				bestelnr.	excl. btw	incl. btw
	Bladen t/m	100 mm breed	per m <sup>1</sup>	RVS04-M-010	91,00	<b>110,11</b>
	Bladen t/m	200 mm breed	per m <sup>1</sup>	RVS04-M-020	182,00	<b>220,22</b>
	Bladen t/m	300 mm breed	per m <sup>1</sup>	RVS04-M-030	275,00	<b>332,75</b>
	Bladen t/m	400 mm breed	per m <sup>1</sup>	RVS04-M-040	429,00	<b>519,09</b>
	Bladen t/m	500 mm breed	per m <sup>1</sup>	RVS04-M-050	545,00	<b>659,45</b>
	Bladen t/m	600 mm breed	per m <sup>1</sup>	RVS04-M-060	625,00	<b>756,25</b>
	Bladen t/m	700 mm breed	per m <sup>1</sup>	RVS04-M-070	724,00	<b>876,04</b>
	Bladen t/m	800 mm breed	per m <sup>1</sup>	RVS04-M-080	808,00	<b>977,68</b>
	Bladen t/m	900 mm breed	per m <sup>1</sup>	RVS04-M-090	882,00	<b>1.067,22</b>
	Bladen t/m	1000 mm breed	per m <sup>1</sup>	RVS04-M-100	965,00	<b>1.167,65</b>
	Bladen t/m	1100 mm breed	per m <sup>1</sup>	RVS04-M-110	1.049,00	<b>1.269,29</b>
	Bladen t/m	1200 mm breed	per m <sup>1</sup>	RVS04-M-120	1.121,00	<b>1.356,41</b>
	Bladen t/m	1350 mm breed	per m <sup>1</sup>	RVS04-M-135	1.224,00	<b>1.481,04</b>
	Bladen t/m	1500 mm breed	per m <sup>1</sup>	RVS04-M-150	1.344,00	<b>1.626,24</b>

4 mm massief, zonder randafwerking

Premium - 4 mm massief COL-NOX						
	Bladen t/m	100 mm breed	per m <sup>1</sup>	RVS04-C-010	118,00	<b>142,78</b>
	Bladen t/m	200 mm breed	per m <sup>1</sup>	RVS04-C-020	235,00	<b>284,35</b>
	Bladen t/m	300 mm breed	per m <sup>1</sup>	RVS04-C-030	359,00	<b>434,39</b>
	Bladen t/m	400 mm breed	per m <sup>1</sup>	RVS04-C-040	487,00	<b>589,27</b>
	Bladen t/m	500 mm breed	per m <sup>1</sup>	RVS04-C-050	633,00	<b>765,93</b>
	Bladen t/m	600 mm breed	per m <sup>1</sup>	RVS04-C-060	781,00	<b>945,01</b>
	Bladen t/m	700 mm breed	per m <sup>1</sup>	RVS04-C-070	898,00	<b>1.086,58</b>
	Bladen t/m	800 mm breed	per m <sup>1</sup>	RVS04-C-080	989,00	<b>1.196,69</b>
	Bladen t/m	900 mm breed	per m <sup>1</sup>	RVS04-C-090	1.088,00	<b>1.316,48</b>
	Bladen t/m	1000 mm breed	per m <sup>1</sup>	RVS04-C-100	1.191,00	<b>1.441,11</b>
	Bladen t/m	1100 mm breed	per m <sup>1</sup>	RVS04-C-110	1.288,00	<b>1.558,48</b>
	Bladen t/m	1200 mm breed	per m <sup>1</sup>	RVS04-C-120	1.379,00	<b>1.668,59</b>
	Bladen t/m	1350 mm breed	per m <sup>1</sup>	RVS04-C-135	1.455,00	<b>1.760,55</b>
	Bladen t/m	1500 mm breed	per m <sup>1</sup>	RVS04-C-150	1.671,00	<b>2.021,91</b>

4 mm massief COL-NOX, zonder randafwerking

Hoekverbindingen						
Hoekverbinding 1	haaks koppeling		per stuk	RVS04-HV1	60,00	<b>72,60</b>
Hoekverbinding 2	verstekkoppeling		per stuk	RVS04-HV2	139,00	<b>168,19</b>

Randafwerking dubbel facet		bestelnr.	excl. btw	incl. btw
		2F	per m <sup>1</sup> RVS04-2F	48,00 <b>58,08</b>

4 mm dubbele facetrand



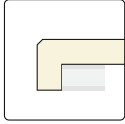

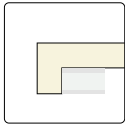

\*Let op: bij 4 mm warmgewalst moet de zichtzijde gepolijst worden en wijkt dus af van de bovenzijde.

Randafwerking facet					
		RV01	per m <sup>1</sup> RVS04-RV01	254,00	<b>307,34</b>
		RV04	per m <sup>1</sup> RVS04-RV04	516,00	<b>624,36</b>
		RV06	per m <sup>1</sup> RVS04-RV06	588,00	<b>711,48</b>
		RV08	per m <sup>1</sup> RVS04-RV08	660,00	<b>798,60</b>
		RV10	per m <sup>1</sup> RVS04-RV10	732,00	<b>885,72</b>





10 mm t/m 100 mm met facetrand

Randafwerking haaks					
		RH01	per m <sup>1</sup> RVS04-RH01	254,00	<b>297,66</b>
		RH04	per m <sup>1</sup> RVS04-RH04	516,00	<b>624,36</b>
		RH06	per m <sup>1</sup> RVS04-RH06	588,00	<b>711,48</b>
		RH08	per m <sup>1</sup> RVS04-RH08	660,00	<b>798,60</b>
		RH10	per m <sup>1</sup> RVS04-RH10	732,00	<b>885,72</b>

10 mm t/m 100 mm met haakse rand

Uitsparingen					
Uitsparing opbouw kookplaat tot 600 mm breed		per stuk	RVS04-KOOK1	168,00	<b>203,28</b>
Uitsparing opbouw kookplaat groter dan 600 mm breed		per stuk	RVS04-KOOK2	219,00	<b>264,99</b>
Inlassen kookplaat (indien mogelijk) op aanvraag		per stuk	RVS-KOOK-LAS	650,00	<b>786,50</b>
Uitsparing vlainbouw kookplaat (technische tekening sturen a.u.b.)		per stuk	RVS04-UIT-KOOK-I	420,00	<b>508,20</b>
Toeslag spoelbakken buiten collectie (.....= artikelnummer baksparring)		per stuk	R-x....	100,00	<b>121,00</b>
Kraangat in blad (diameter opgeven)		per stuk	RVS04-KRG	25,50	<b>30,86</b>
Uitsparing opbouw powerport/-stopcontact (Ø 70-120 mm)		per stuk	RVS04-KPL-ROND	129,00	<b>156,09</b>

**Let op!** (vlainbouw) kookplaten en spoelbakken met een gewicht ≥ 20 kg dienen extra ondersteund te worden. Gebruik hiervoor onze ondersteuningsset (artikelnummer: DIV-STEUN-GR)

Extra bewerkingen					
Schuine zijde zonder randafwerking		per stuk	RVS04-S-A	86,00	<b>104,06</b>
Afgeronde hoek tot radius 300 mm, zonder randafwerking		per stuk	RVS04-R30	195,00	<b>235,95</b>
Afgeronde hoek vanaf radius 300 mm, zonder randafwerking		per stuk	RVS04-R31	335,00	<b>405,35</b>
Hoekuitsparing zonder randafwerking (twee zijden)		per stuk	RVS04-H-A	98,00	<b>118,58</b>
Kolomuitsparing zonder randafwerking (drie zijden)		per stuk	RVS04-K-A	127,00	<b>153,67</b>
Aardklem		per stuk	RVS-KLEM	23,00	<b>27,83</b>

Een randafwerking aan een bewerking altijd apart berekenen!

Glad, K320, richtingloosgeborsteld (10 mm dik, randen omgezet)		bestelnr.	excl. btw	incl. btw
Achterwanden t/m	50 mm hoog	per m <sup>1</sup> RVSNAW-005	46,00	<b>55,66</b>
Achterwanden t/m	100 mm hoog	per m <sup>1</sup> RVSNAW-010	65,00	<b>78,65</b>
Achterwanden t/m	200 mm hoog	per m <sup>1</sup> RVSNAW-020	132,00	<b>159,72</b>
Achterwanden t/m	300 mm hoog	per m <sup>1</sup> RVSNAW-030	207,00	<b>250,47</b>
Achterwanden t/m	400 mm hoog	per m <sup>1</sup> RVSNAW-040	262,00	<b>317,02</b>
Achterwanden t/m	500 mm hoog	per m <sup>1</sup> RVSNAW-050	321,00	<b>388,41</b>
Achterwanden t/m	600 mm hoog	per m <sup>1</sup> RVSNAW-060	388,00	<b>469,48</b>
Achterwanden t/m	700 mm hoog	per m <sup>1</sup> RVSNAW-070	474,00	<b>573,54</b>
Achterwanden t/m	800 mm hoog	per m <sup>1</sup> RVSNAW-080	539,00	<b>652,19</b>
Achterwanden t/m	900 mm hoog	per m <sup>1</sup> RVSNAW-090	604,00	<b>730,84</b>
Achterwanden t/m	1000 mm hoog	per m <sup>1</sup> RVSNAW-100	671,00	<b>811,91</b>
Achterwanden t/m	1100 mm hoog	per m <sup>1</sup> RVSNAW-110	736,00	<b>890,56</b>
Achterwanden t/m	1200 mm hoog	per m <sup>1</sup> RVSNAW-120	802,00	<b>970,42</b>

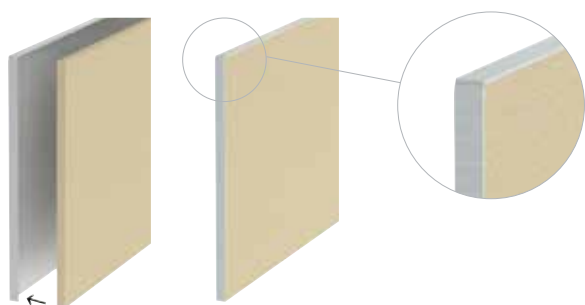

Wordt geleverd met losse onderlijmingsplaat



Werkblad Inox Warm gewalst

Afwerking achterwanden		bestelnr.	excl. btw	incl. btw
Hoekjes dichtlassen (vier zichtzijden)	per m <sup>1</sup>	RVS-NAW-LAS	78,00	<b>94,38</b>

Uitsparingen achterwanden				
Uitsparing wandcontactdoos	 per stuk	RVS-NAW-KRG070	47,00	<b>56,87</b>

Extra bewerkingen achterwanden				
Schuine zijde zonder randafwerking	 per stuk	RVS-NAW-S-A	86,00	<b>104,06</b>
Hoekuitsparing zonder randafwerking (twee zijden)	 per stuk	RVS-NAW-KOL-A	98,00	<b>118,58</b>
Kolomuitsparing zonder randafwerking (drie zijden)	 per stuk	RVS-NAW-KOL3-A	127,00	<b>153,67</b>

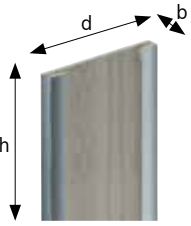
Stollenwand type A half vrijstaand				
	Diepte t/m 300 mm	per m <sup>1</sup>	RVS-STOL-A-030	650,00 <b>786,50</b>
	Diepte t/m 650 mm	per m <sup>1</sup>	RVS-STOL-A-065	980,00 <b>1.185,80</b>
	Diepte t/m 900 mm	per m <sup>1</sup>	RVS-STOL-A-090	1.210,00 <b>1.464,10</b>
	Diepte t/m 1200 mm	per m <sup>1</sup>	RVS-STOL-A-120	1.405,00 <b>1.700,05</b>
	Diepte t/m 1500 mm	per m <sup>1</sup>	RVS-STOL-A-150	1.754,00 <b>2.122,34</b>
	Stollenwand breedte 30 t/m 100 mm			

Stollenwand type B volledig vrijstaand				
	Diepte t/m 300 mm	per m <sup>1</sup>	RVS-STOL-B-030	825,00 <b>998,25</b>
	Diepte t/m 650 mm	per m <sup>1</sup>	RVS-STOL-B-065	1.195,00 <b>1.445,95</b>
	Diepte t/m 900 mm	per m <sup>1</sup>	RVS-STOL-B-090	1.653,00 <b>2.000,13</b>
	Diepte t/m 1200 mm	per m <sup>1</sup>	RVS-STOL-B-120	2.089,00 <b>2.527,69</b>
	Diepte t/m 1500 mm	per m <sup>1</sup>	RVS-STOL-B-150	2.450,00 <b>2.964,50</b>
	Stollenwand breedte 30 t/m 100 mm			

- > De voor- en achterzijde zijn standaard afgewerkt. De stol is dus in combinatie met onderkasten zowel vrijstaand als tegen de muur te gebruiken.
- > De zichtbare delen aan de kastzijde zoals bij plint en deur zijn afgewerkt in Inox.
- > De niet zichtbare delen van type A aan de kastzijde zijn voorzien van hout zodat de stol eenvoudig tegen de kast aangeschroefd kan worden.
- > De zichtbare delen van type A worden aan de binnenzijde voor 140 mm ingelijmd. Bij type B wordt de hele plaat ingelijmd.
- > De maattoleranties tussen blad, stol en kasten liggen zeer kritisch. Wij adviseren daarom 2 mm per zichtzijde overstek van het blad t.o.v. de stol. Dit zullen wij bij het verwerken van uw order automatisch doorvoeren.
- > Om aansluiting tussen stol en blad te garanderen, adviseren wij aan te geven aan welke zijde de stol zich bevindt.
- > Stollen die als ondersteuning dienen voor tafels zonder onderkasten zijn op aanvraag.
- > Berekenen per stol: afronden op 100 mm naar boven, minimumprijs 600 mm.
- > Voor de mogelijkheid en risico's voor stollen onder verstek, zie hoofdstuk 1, bestelinformatie, stollen.



Werkblad Inox Shimmer



## Voordelen



Natuurlijk materiaal



Natuurlijke uitstraling



Unieke kleuren en tekeningen



Semi onderbouw



Onderbouw

---

## Iconen



Conditiegroep waaronder dit artikel valt. Sommige artikelen hebben een afwijkende korting, dit wordt apart vermeld.



Maximale lengtemaat



Maximale breedtemaat



Kleur- en structuurverschil

Voor alle productinformatie over Solid Wood, zie hoofdstuk 1 Algemene informatie.

## Keurmerken



FSC®-certificaat

Voor toelichting zie hoofdstuk 1, duurzaam.



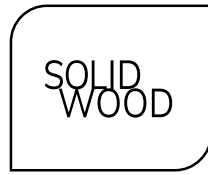

# SOLID WOOD

## **Inhoud**

14.3 Kleurenoverzicht

### **30 mm**

14.6 Basismateriaal

14.7 Randafwerkingen

14.8 Uitsparingen en extra bewerkingen

### **40 mm**

14.9 Basismateriaal

14.10 Randafwerkingen

14.11 Uitsparingen en extra bewerkingen

14.12 Stollenwanden



14

Werkblad Solid Wood Blank Beuken White Wash

Easy	kleurstaal	volledige plaat
<p>Kleur: <b>Blank Beuken</b></p> <p>Dikte: 30 mm / 40 mm</p> <p>Oppervlak: Geolied</p> <p>Max. afmeting: 4150 x 1200</p> <p>Bijzonderheden: </p>		
<p>Kleur: <b>Blank Beuken White Wash</b></p> <p>Dikte: 30 mm / 40 mm</p> <p>Oppervlak: Geolied</p> <p>Max. afmeting: 4150 x 1200</p> <p>Bijzonderheden: </p>		
Classic		
<p>Kleur: <b>Eiken</b></p> <p>Dikte: 30 mm / 40 mm</p> <p>Oppervlak: Geolied</p> <p>Max. afmeting: 4150 x 1200</p> <p>Bijzonderheden: </p>		
<p>Kleur: <b>Eiken Carbon</b></p> <p>Dikte: 30 mm / 40 mm</p> <p>Oppervlak: Geolied</p> <p>Max. afmeting: 4150 x 1200</p> <p>Bijzonderheden: </p>		
<p>Kleur: <b>Eiken White Wash</b></p> <p>Dikte: 30 mm / 40 mm</p> <p>Oppervlak: Geolied</p> <p>Max. afmeting: 4150 x 1200</p> <p>Bijzonderheden: </p>		
Premium		
<p>Kleur: <b>Eiken Rustiek</b></p> <p>Dikte: 30 mm / 40 mm</p> <p>Oppervlak: Geolied</p> <p>Max. afmeting: 4150 x 1200</p> <p>Bijzonderheden: </p>		
<p>Kleur: <b>Eiken Rustiek White Wash</b></p> <p>Dikte: 30 mm / 40 mm</p> <p>Oppervlak: Geolied</p> <p>Max. afmeting: 4150 x 1200</p> <p>Bijzonderheden: </p>		

Hoewel de foto's in dit hoofdstuk u een goed beeld geven van onze kleuren, kunnen deze in werkelijkheid enigszins afwijken. Raadpleeg altijd uw monsters.

**Ultimo**

Kleur: **Royal Eiken Rustiek**  
 Dikte: 30 mm / 40 mm  
 Oppervlak: Geolied  
 Max. afmeting: 3000 x 1200  
 Bijzonderheden:



Kleur: **Royal Eiken Rustiek  
White Wash**  
 Dikte: 30 mm / 40 mm  
 Oppervlak: Geolied  
 Max. afmeting: 3000 x 1200  
 Bijzonderheden:



Kleur: **Teak**  
 Dikte: 30 mm / 40 mm  
 Oppervlak: Geolied  
 Max. afmeting: 4150 x 1200  
 Bijzonderheden:



Kleur: **Teak White Wash**  
 Dikte: 30 mm / 40 mm  
 Oppervlak: Geolied  
 Max. afmeting: 4150 x 1200  
 Bijzonderheden:

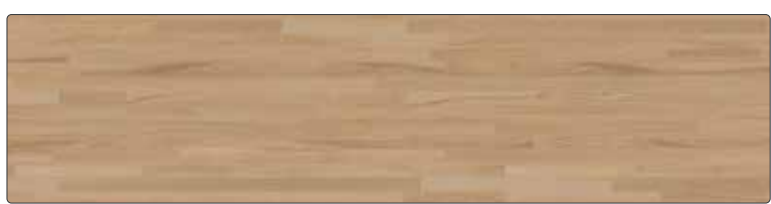

Hoewel de foto's in dit hoofdstuk u een goed beeld geven van onze kleuren, kunnen deze in werkelijkheid enigszins afwijken. Raadpleeg altijd uw monsters.

Kleur	dikte	oppervlaktestructuur	maximale afmeting	bijzonderheden
<b>Easy</b>				
Blank Beuken	30 mm / 40 mm	Geolied	4150 x 1200 mm	
Blank Beuken White Wash	30 mm / 40 mm	Geolied	4150 x 1200 mm	
<b>Classic</b>				
Eiken	30 mm / 40 mm	Geolied	4150 x 1200 mm	
Eiken Carbon	30 mm / 40 mm	Geolied	4150 x 1200 mm	
Eiken White Wash	30 mm / 40 mm	Geolied	4150 x 1200 mm	
<b>Premium</b>				
Eiken Rustiek	30 mm / 40 mm	Geolied	4150 x 1200 mm	
Eiken Rustiek White Wash	30 mm / 40 mm	Geolied	4150 x 1200 mm	
<b>Ultimo</b>				
Royal Eiken Rustiek	30 mm / 40 mm	Geolied	3000 x 1200 mm	
Royal Eiken Rustiek White Wash	30 mm / 40 mm	Geolied	3000 x 1200 mm	
Teak	30 mm / 40 mm	Geolied	4150 x 1200 mm	
Teak White Wash	30 mm / 40 mm	Geolied	4150 x 1200 mm	

**LET OP:** Deze kleuren worden standaard bemonsterd bij opname van een showroomblad. Voor andere houtsoorten kunt u contact opnemen met uw vaste contactpersoon. Denk hierbij aan een afwijkende levertijd, prijs op aanvraag.

Zorg dat u de monsterstukken in de showroom ook periodiek olied, zodat ze een juiste weergave van de werkelijkheid blijven.

#### Uitleg bijzonderheden



Kleur- en structuurverschil. Hout is een natuurproduct en verkleurt door licht. Uw monsterstuk wijkt dus altijd af van het geleverde blad (meer dan bij andere materialen!).

#### Uitlopende kleuren 2025

De kleuren blijven leverbaar in de aanvullende collectie.

Europees Noten

Iroko

Sapelli Mahonie

Voor productinformatie over Solid Wood, zoals voordelen, aandachtspunten, bestellen, leveren of onderhouden van dit materiaal, zie hoofdstuk 1 Algemene informatie.

Easy				bestelnr.	excl. btw	incl. btw
	Bladen t/m	300 mm breed	per m <sup>1</sup>	MH1-3CM-030	187,00	<b>226,27</b>
	Bladen t/m	600 mm breed	per m <sup>1</sup>	MH1-3CM-060	302,00	<b>365,42</b>
	Bladen t/m	650 mm breed	per m <sup>1</sup>	MH1-3CM-065	342,00	<b>413,82</b>
	Bladen t/m	700 mm breed	per m <sup>1</sup>	MH1-3CM-070	399,00	<b>482,79</b>
	Bladen t/m	800 mm breed	per m <sup>1</sup>	MH1-3CM-080	441,00	<b>533,61</b>
	Bladen t/m	900 mm breed	per m <sup>1</sup>	MH1-3CM-090	502,00	<b>607,42</b>
	Bladen t/m	1000 mm breed	per m <sup>1</sup>	MH1-3CM-100	561,00	<b>678,81</b>
	Bladen t/m	1100 mm breed	per m <sup>1</sup>	MH1-3CM-110	611,00	<b>739,31</b>
	Bladen t/m	1200 mm breed	per m <sup>1</sup>	MH1-3CM-120	675,00	<b>816,75</b>

30 mm Solid Wood zonder randafwerking

Classic						
	Bladen t/m	300 mm breed	per m <sup>1</sup>	MH2-3CM-030	274,00	<b>331,54</b>
	Bladen t/m	600 mm breed	per m <sup>1</sup>	MH2-3CM-060	442,00	<b>534,82</b>
	Bladen t/m	650 mm breed	per m <sup>1</sup>	MH2-3CM-065	481,00	<b>582,01</b>
	Bladen t/m	700 mm breed	per m <sup>1</sup>	MH2-3CM-070	573,00	<b>693,33</b>
	Bladen t/m	800 mm breed	per m <sup>1</sup>	MH2-3CM-080	646,00	<b>781,66</b>
	Bladen t/m	900 mm breed	per m <sup>1</sup>	MH2-3CM-090	724,00	<b>876,04</b>
	Bladen t/m	1000 mm breed	per m <sup>1</sup>	MH2-3CM-100	817,00	<b>988,57</b>
	Bladen t/m	1100 mm breed	per m <sup>1</sup>	MH2-3CM-110	888,00	<b>1.074,48</b>
	Bladen t/m	1200 mm breed	per m <sup>1</sup>	MH2-3CM-120	985,00	<b>1.191,85</b>



30 mm Solid Wood zonder randafwerking

Premium						
	Bladen t/m	300 mm breed	per m <sup>1</sup>	MH3-3CM-030	350,00	<b>423,50</b>
	Bladen t/m	600 mm breed	per m <sup>1</sup>	MH3-3CM-060	535,00	<b>647,35</b>
	Bladen t/m	650 mm breed	per m <sup>1</sup>	MH3-3CM-065	591,00	<b>715,11</b>
	Bladen t/m	700 mm breed	per m <sup>1</sup>	MH3-3CM-070	684,00	<b>827,64</b>
	Bladen t/m	800 mm breed	per m <sup>1</sup>	MH3-3CM-080	788,00	<b>953,48</b>
	Bladen t/m	900 mm breed	per m <sup>1</sup>	MH3-3CM-090	892,00	<b>1.079,32</b>
	Bladen t/m	1000 mm breed	per m <sup>1</sup>	MH3-3CM-100	980,00	<b>1.185,80</b>
	Bladen t/m	1100 mm breed	per m <sup>1</sup>	MH3-3CM-110	1.074,00	<b>1.299,54</b>
	Bladen t/m	1200 mm breed	per m <sup>1</sup>	MH3-3CM-120	1.188,00	<b>1.437,48</b>

30 mm Solid Wood zonder randafwerking

Ultimo						
	Bladen t/m	300 mm breed	per m <sup>1</sup>	MH4-3CM-030	453,00	<b>548,13</b>
	Bladen t/m	600 mm breed	per m <sup>1</sup>	MH4-3CM-060	714,00	<b>863,94</b>
	Bladen t/m	650 mm breed	per m <sup>1</sup>	MH4-3CM-065	778,00	<b>941,38</b>
	Bladen t/m	700 mm breed	per m <sup>1</sup>	MH4-3CM-070	893,00	<b>1.080,53</b>
	Bladen t/m	800 mm breed	per m <sup>1</sup>	MH4-3CM-080	993,00	<b>1.201,53</b>
	Bladen t/m	900 mm breed	per m <sup>1</sup>	MH4-3CM-090	1.111,00	<b>1.344,31</b>
	Bladen t/m	1000 mm breed	per m <sup>1</sup>	MH4-3CM-100	1.233,00	<b>1.491,93</b>
	Bladen t/m	1100 mm breed	per m <sup>1</sup>	MH4-3CM-110	1.341,00	<b>1.622,61</b>
	Bladen t/m	1200 mm breed	per m <sup>1</sup>	MH4-3CM-120	1.488,00	<b>1.800,48</b>

30 mm Solid Wood zonder randafwerking

Hoekverbindingen						
Hoekverbinding 1	haakse koppeling		per stuk	MH-3CM-HV1	92,00	<b>111,32</b>
Hoekverbinding 3a	schuin hoekdeel met haakse koppeling		per stuk	MH-3CM-HV3A	1.221,00	<b>1.477,41</b>
Hoekverbinding 4a	vol hoekdeel met verstekkoppeling		per stuk	MH-3CM-HV4A	1.732,00	<b>2.095,72</b>

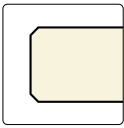

## Haaks (met klein facet)

			bestelnr.	excl. btw	incl. btw
		HAA	per m <sup>1</sup> MH-3CM-HAA	64,00	<b>77,44</b>

Haaks (met klein facet)

## Enkelrond

		HRE	per m <sup>1</sup> MH-3CM-HRE	64,00	<b>77,44</b>
---	---	-----	-------------------------------	-------	--------------

Enkelrond

## Dubbelrond

		HRD	per m <sup>1</sup> MH-3CM-HRD	64,00	<b>77,44</b>
--	--	-----	-------------------------------	-------	--------------

Dubbelrond

## Haaks opgedikt

		H06	per m <sup>1</sup> MH-3CM-H06	189,00	<b>228,69</b>
---	---	-----	-------------------------------	--------	---------------

Haaks opgedikt naar 60 mm

## Enkelrond opgedikt

		HE6	per m <sup>1</sup> MH-3CM-HE6	189,00	<b>228,69</b>
---	---	-----	-------------------------------	--------	---------------

Enkelrond opgedikt naar 60 mm

Overige randafwerkingen op aanvraag. Bij een hogekast afwerking altijd de gehele zijde bestellen/berekenen.

Uitsparingen		bestelnr.	excl. btw	incl. btw
Uitsparing opbouw kookplaat tot 600 mm breed		per stuk MH-3CM-KPL	115,00	<b>139,15</b>
Uitsparing opbouw kookplaat groter dan 600 mm breed		per stuk MH-3CM-KOOK-OP2	155,00	<b>187,55</b>
Uitsparing semi-onderbouw spoelbak vierkant max. 450 x 450 mm		per stuk H-VIERK	287,00	<b>347,27</b>
Uitsparing semi-onderbouw spoelbak vierkant vanaf 450 x 450 mm		per stuk H-VIERK-GR	376,00	<b>454,96</b>
Uitsparing onderbouw spoelbak		per stuk H-OND	376,00	<b>454,96</b>
Toeslag spoelbakken buiten collectie (.....= artikelnummer baksparring)		per stuk .....B	100,00	<b>121,00</b>
Kraangat in blad (diameter opgeven)		per stuk MH-3CM-KRG	45,00	<b>54,45</b>
Kraangat in spoelbak (diameter opgeven)		per stuk MH-3CM-KRG035	25,50	<b>30,86</b>
Uitsparing opbouw powerport-/stopcontact (Ø 70-120 mm)		per stuk MH-3CM-KPL-ROND	107,00	<b>129,47</b>

**Let op:** kookplaten en spoelbakken met een gewicht  $\geq 20$  kg dienen extra ondersteund te worden. Gebruik hiervoor onze ondersteuningsset (artikelnummer: DIV-STEUN-GR)

Extra bewerkingen				
Schuine zijde zonder randafwerking		per stuk MH-3CM-S	86,00	<b>104,06</b>
Afgeronde hoek tot radius 300 mm, zonder randafwerking		per stuk MH-3CM-R30	195,00	<b>235,95</b>
Afgeronde hoek vanaf radius 300 mm, zonder randafwerking		per stuk MH-3CM-R31	195,00	<b>235,95</b>
Hoekuitsparing zonder randafwerking (twee zijden)		per stuk MH-3CM-KOLOM	98,00	<b>118,58</b>
Kolomuitsparing zonder randafwerking (drie zijden)		per stuk MH-3CM-KOLOM3	127,00	<b>153,67</b>
Afzetgedeelte met 4 rvs-pennen, model klein rechthoek (400 x 150 mm)		per stuk H-AFZ-4-VIERK	275,00	<b>332,75</b>
Afzetgedeelte met 5 rvs-pennen, model groot ovaal (400 x 200 mm)		per stuk H-AFZ-5-VIERK-GR	325,00	<b>393,25</b>
Massief opdikken		per m <sup>2</sup> MH-3CM-ONDZ-OPD	510,00	<b>617,10</b>
Schuren en oliën onderzijde		per m <sup>2</sup> MH-3CM-ONDZ	140,00	<b>169,40</b>
Stabilisatieprofiel 50 mm breed (zie productinformatie)**		per m <sup>1</sup> MH-3CM-ONDZ-VER	140,00	<b>169,40</b>

14

Een randafwerking aan een bewerking altijd apart berekenen!

\*\* Bij bladen zonder onderbouw adviseren wij per 500 mm lengte een stabilisatieprofiel toe te passen. Dit geldt voor alle randafwerkingen.

Easy			bestelnr.	excl. btw	incl. btw
	Bladen t/m	300 mm breed	per m <sup>1</sup> MH1-030	248,00	<b>300,08</b>
	Bladen t/m	600 mm breed	per m <sup>1</sup> MH1-060	388,00	<b>469,48</b>
	Bladen t/m	650 mm breed	per m <sup>1</sup> MH1-065	438,00	<b>529,98</b>
	Bladen t/m	700 mm breed	per m <sup>1</sup> MH1-070	504,00	<b>609,84</b>
	Bladen t/m	800 mm breed	per m <sup>1</sup> MH1-080	560,00	<b>677,60</b>
	Bladen t/m	900 mm breed	per m <sup>1</sup> MH1-090	634,00	<b>767,14</b>
	Bladen t/m	1000 mm breed	per m <sup>1</sup> MH1-100	701,00	<b>848,21</b>
	Bladen t/m	1200 mm breed	per m <sup>1</sup> MH1-120	856,00	<b>1.035,76</b>

40 mm Solid Wood zonder randafwerking

Classic					
	Bladen t/m	300 mm breed	per m <sup>1</sup> MH2-030	352,00	<b>425,92</b>
	Bladen t/m	600 mm breed	per m <sup>1</sup> MH2-060	533,00	<b>644,93</b>
	Bladen t/m	650 mm breed	per m <sup>1</sup> MH2-065	591,00	<b>715,11</b>
	Bladen t/m	700 mm breed	per m <sup>1</sup> MH2-070	657,00	<b>794,97</b>
	Bladen t/m	800 mm breed	per m <sup>1</sup> MH2-080	786,00	<b>951,06</b>
	Bladen t/m	900 mm breed	per m <sup>1</sup> MH2-090	890,00	<b>1.076,90</b>
	Bladen t/m	1000 mm breed	per m <sup>1</sup> MH2-100	993,00	<b>1.201,53</b>
	Bladen t/m	1200 mm breed	per m <sup>1</sup> MH2-120	1.159,00	<b>1.402,39</b>



40 mm Solid Wood zonder randafwerking

Premium					
	Bladen t/m	300 mm breed	per m <sup>1</sup> MH3-030	411,00	<b>497,31</b>
	Bladen t/m	600 mm breed	per m <sup>1</sup> MH3-060	690,00	<b>834,90</b>
	Bladen t/m	650 mm breed	per m <sup>1</sup> MH3-065	751,00	<b>908,71</b>
	Bladen t/m	700 mm breed	per m <sup>1</sup> MH3-070	836,00	<b>1.011,56</b>
	Bladen t/m	800 mm breed	per m <sup>1</sup> MH3-080	929,00	<b>1.124,09</b>
	Bladen t/m	900 mm breed	per m <sup>1</sup> MH3-090	1.052,00	<b>1.272,92</b>
	Bladen t/m	1000 mm breed	per m <sup>1</sup> MH3-100	1.184,00	<b>1.432,64</b>
	Bladen t/m	1200 mm breed	per m <sup>1</sup> MH3-120	1.422,00	<b>1.720,62</b>

40 mm Solid Wood zonder randafwerking

Ultimo					
	Bladen t/m	300 mm breed	per m <sup>1</sup> MH4-030	555,00	<b>671,55</b>
	Bladen t/m	600 mm breed	per m <sup>1</sup> MH4-060	872,00	<b>1.055,12</b>
	Bladen t/m	650 mm breed	per m <sup>1</sup> MH4-065	972,00	<b>1.176,12</b>
	Bladen t/m	700 mm breed	per m <sup>1</sup> MH4-070	1.044,00	<b>1.263,24</b>
	Bladen t/m	800 mm breed	per m <sup>1</sup> MH4-080	1.211,00	<b>1.465,31</b>
	Bladen t/m	900 mm breed	per m <sup>1</sup> MH4-090	1.330,00	<b>1.609,30</b>
	Bladen t/m	1000 mm breed	per m <sup>1</sup> MH4-100	1.566,00	<b>1.894,86</b>
	Bladen t/m	1200 mm breed	per m <sup>1</sup> MH4-120	1.784,00	<b>2.158,64</b>

40 mm Solid Wood zonder randafwerking

Hoekverbindingen						
Hoekverbinding 1	haakse koppeling		per stuk	MH-HV1	92,00	<b>111,32</b>
Hoekverbinding 3a	schuin hoekdeel met haakse koppeling		per stuk	MH-HV3A	1.426,00	<b>1.725,46</b>
Hoekverbinding 4a	vol hoekdeel met verstekkoppeling		per stuk	MH-HV4A	2.039,00	<b>2.467,19</b>

## Haaks (met klein facet)

			bestelnr.	excl. btw	incl. btw
		HAA	per m <sup>1</sup> MH-HAA	64,00	<b>77,44</b>

Haaks (met klein facet)

## Enkelrond

		HRE	per m <sup>1</sup> MH-HRE	64,00	<b>77,44</b>
---	---	-----	---------------------------	-------	--------------

Enkelrond

## Dubbelrond

		HRD	per m <sup>1</sup> MH-HRD	64,00	<b>77,44</b>
--	--	-----	---------------------------	-------	--------------

Dubbelrond

## Haaks opgedikt

		H08	per m <sup>1</sup> MH-H08	217,00	<b>262,57</b>
---	---	-----	---------------------------	--------	---------------

Haaks opgedikt naar 80 mm

## Enkelrond opgedikt

		HE8	per m <sup>1</sup> MH-HE8	217,00	<b>262,57</b>
---	---	-----	---------------------------	--------	---------------

Enkelrond opgedikt naar 80 mm

- > Bij een hogekast afwerking altijd de gehele zijde bestellen/berekenen.
- > Overige randafwerkingen op aanvraag.

Uitsparingen		bestelnr.	excl. btw	incl. btw
Uitsparing opbouw kookplaat tot 600 mm breed		per stuk MH-KPL	115,00	<b>139,15</b>
Uitsparing opbouw kookplaat groter dan 600 mm breed		per stuk MH-KOOK-OP2	155,00	<b>187,55</b>
Uitsparing semi-onderbouw spoelbak vierkant max. 450 x 450 mm		per stuk H-VIERK	287,00	<b>347,27</b>
Uitsparing semi-onderbouw spoelbak vierkant vanaf 450 x 450 mm		per stuk H-VIERK-GR	376,00	<b>454,96</b>
Uitsparing onderbouw spoelbak		per stuk H-OND	376,00	<b>454,96</b>
Toeslag spoelbakken buiten collectie (.....= artikelnummer baksparring)		per stuk .....B	100,00	<b>121,00</b>
Kraangat in blad (diameter opgeven)		per stuk MH-KRG	45,00	<b>54,45</b>
Kraangat in spoelbak (diameter opgeven)		per stuk MH-KRG035	25,50	<b>30,86</b>
Uitsparing opbouw powerport-/stopcontact (Ø 70-120 mm)		per stuk MH-KPL-ROND	107,00	<b>129,47</b>

Extra bewerkingen				
Schuine zijde zonder randafwerking		per stuk MH-S	86,00	<b>104,06</b>
Afgeronde hoek tot radius 300 mm, zonder randafwerking		per stuk MH-R30	195,00	<b>235,95</b>
Afgeronde hoek vanaf radius 300 mm, zonder randafwerking		per stuk MH-R31	195,00	<b>235,95</b>
Hoekuitsparing zonder randafwerking (twee zijden)		per stuk MH-KOLOM	98,00	<b>118,58</b>
Kolomuitsparing zonder randafwerking (drie zijden)		per stuk MH-KOLOM3	127,00	<b>153,67</b>
Afzetgedeelte met 4 rvs-pennen, model klein rechthoek (400 x 150 mm)		per stuk H-AFZ-4-VIERK	275,00	<b>332,75</b>
Afzetgedeelte met 5 rvs-pennen, model groot ovaal (400 x 200 mm)		per stuk H-AFZ-5-VIERK-GR	325,00	<b>393,25</b>
Massief opdikken		per m <sup>2</sup> MH-ONDZ-OPD	510,00	<b>617,10</b>
Schuren en oliën onderzijde		per m <sup>2</sup> MH-ONDZ	140,00	<b>169,40</b>
Stabilisatieprofiel 50 mm breed (zie productinformatie)**		per m <sup>1</sup> MH-ONDZ-VER	140,00	<b>169,40</b>

Een randafwerking aan een bewerking altijd apart berekenen!

\*\* Bij bladen zonder onderbouw adviseren wij per 500 mm lengte een stabilisatieprofiel toe te passen. Dit geldt voor alle randafwerkingen.

Wandplanken				
	Wandplank 30 mm dik 200 mm diep*	per m <sup>1</sup> MHWP30-020	445,00	<b>538,45</b>
	Wandplank 30 mm dik t/m 250 mm diep*	per m <sup>1</sup> MHWP30-025	475,00	<b>574,75</b>
	*incl. bevestigingsbeugels			

Voor meer informatie, technische tekeningen en montageadvies voor wandplanken, zie bestelinformatie H1, wandplanken.

## Stollenwand 60 mm type B volledig vrijstaand

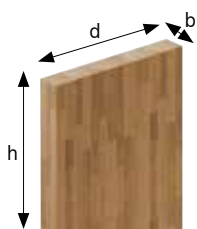

			bestelnr.	excl. btw	incl. btw
Stollenwanden t/m	300 mm diep	per m <sup>1</sup>	MH30-STOLB-030	762,00	<b>922,02</b>
Stollenwanden t/m	650 mm diep	per m <sup>1</sup>	MH30-STOLB-060	1.085,00	<b>1.312,85</b>
Stollenwanden t/m	900 mm diep	per m <sup>1</sup>	MH30-STOLB-090	1.600,00	<b>1.936,00</b>
Stollenwanden t/m	1200 mm diep	per m <sup>1</sup>	MH30-STOLB-120	2.147,00	<b>2.597,87</b>

Stollenwand breedte 60 mm, basis 30 mm dik

## Stollenwand 80 mm type B volledig vrijstaand

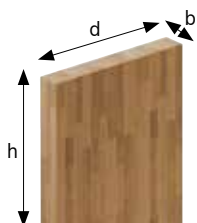

Stollenwanden t/m	300 mm diep	per m <sup>1</sup>	MH40-STOLB-030	922,00	<b>1.115,62</b>
Stollenwanden t/m	650 mm diep	per m <sup>1</sup>	MH40-STOLB-060	1.285,00	<b>1.554,85</b>
Stollenwanden t/m	900 mm diep	per m <sup>1</sup>	MH40-STOLB-090	1.842,00	<b>2.228,82</b>
Stollenwanden t/m	1200 mm diep	per m <sup>1</sup>	MH40-STOLB-120	2.430,00	<b>2.940,30</b>

Stollenwand breedte 80 mm, basis 40 mm dik

- > De maattoleranties tussen blad, stol en kasten liggen zeer kritisch. Om problemen te voorkomen zullen wij 2 mm per zichtzijde overstek van het blad t.o.v. de stol automatisch doorvoeren.
- > Om aansluiting tussen stol en blad te garanderen, dient u aan te geven aan welke zijde de stol zich bevindt.
- > Stollen die als ondersteuning dienen voor tafels zonder onderkasten zijn op aanvraag.
- > Berekenen per deel: afronden op 100 mm naar boven, minimumprijs 600 mm.

## Verzorgingsolie - totaal onderhoud

Set Naturel *	per stuk	290151	57,77	<b>69,90</b>
Set Wit *	per stuk	290152	57,77	<b>69,90</b>

\* Standaard meegeleverd en berekend bij iedere order

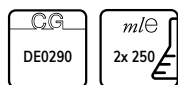





Duidelijk.  
Duurzaam.  
Design.

# Cosmolite

## Duurzaam keukenblad

Cosmolite - Beige Igea



Het is nieuw, opzienbarend én verantwoord: Cosmolite. Een keukenblad dat de uitstraling en eigenschappen van composietsteen heeft, maar 100% recyclebaar is! Het wordt gemaakt van mineralen uit industrieel afval van de steengroeve en hars. Cosmolite kent nu al een breed palet aan kleuren, waardoor er een duurzaam maatwerkblad is voor elke keuken en badkamer. Wie zegt dat waste niet mooi kan zijn?

[www.dekkerzevenhuizen.nl/cosmolite](http://www.dekkerzevenhuizen.nl/cosmolite)

**DEKKER**

## Voordelen



Innovatief design



Uitgebreide kleurencollectie



Onderhoudsvriendelijk



Zuurbestendig

---

## Iconen



Conditiegroep waaronder dit artikel valt.  
Sommige artikelen hebben een afwijkende korting, dit wordt apart vermeld.



Maximale lengtemaat



Maximale breedtemaat



Vlekken zijn eerder zichtbaar



Krassen zijn eerder zichtbaar

Voor alle productinformatie over Glass, zie hoofdstuk 1 Algemene informatie.



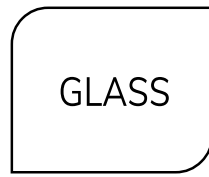

# GLASS

## **Inhoud**

- 15.3 Kleurenoverzicht
- 15.4 Structurenoverzicht
- 15.6 Basismateriaal
- 15.7 Uitsparingen en extra bewerkingen
- 15.8 Achterwanden 6 mm
- 15.9 Randafwerkingen
- 15.10 Standaard achterwanden





Achterwand mirror Bronzde





Achterwanden en bladen		kleurstaal	volledige plaat
<p>Kleur: <b>Caviar Black</b>                      Dikte: 6 mm / 10 mm                      Oppervlak: zie structuren                      Max. afmeting: 3000 1200                      Bijzonderheden: </p>			
<p>Kleur: <b>Lageto</b>                      Dikte: 6 mm / 10 mm                      Oppervlak: zie structuren                      Max. afmeting: 3000 1200</p>			
<p>Kleur: <b>Lingotti</b>                      Dikte: 6 mm / 10 mm                      Oppervlak: zie structuren                      Max. afmeting: 3000 1200</p>			
<p>Kleur: <b>Mirror Bronze</b>                      Dikte: 6 mm                      Oppervlak: zie structuren                      Max. afmeting: 3000 1200</p>			
<p>Kleur: <b>Mirror Grey</b>                      Dikte: 6 mm                      Oppervlak: zie structuren                      Max. afmeting: 3000 1200</p>			
<p>Kleur: <b>Monto</b>                      Dikte: 6 mm / 10 mm                      Oppervlak: zie structuren                      Max. afmeting: 3000 1200</p>			
<p>Kleur: <b>Ottone</b>                      Dikte: 6 mm / 10 mm                      Oppervlak: zie structuren                      Max. afmeting: 3000 1200</p>			
<p>Kleur: <b>Quick Silver</b>                      Dikte: 6 mm / 10 mm                      Oppervlak: zie structuren                      Max. afmeting: 3000 1200</p>			

Hoewel de foto's in dit hoofdstuk u een goed beeld geven van onze kleuren, kunnen deze in werkelijkheid enigszins afwijken. Raadpleeg altijd uw monsters.

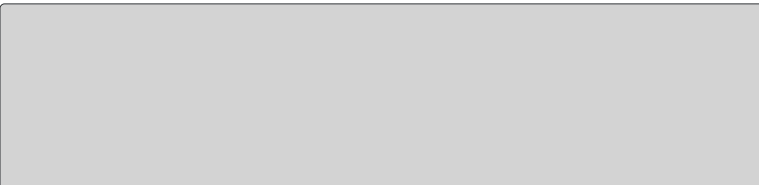
De kleuren in het kleurenoverzicht zijn zowel als keukenblad en als achterwand verkrijgbaar (m.u.v. de Mirror Grey en Mirror Bronze. Deze zijn alleen als achterwand verkrijgbaar). De combinatie met de structuur bepaalt de prijscategorie:

- > Classic (glans)
- > Premium (mat)

Classic		kleurstaal	volledige plaat
Kleur:	Glans <b>G</b>		
Dikte:	6 mm / 10 mm		
Max. afmeting:	3000 x 1200		
Bijzonderheden:	 		
Premium			
Kleur:	Mat <b>M</b>		
Dikte:	6 mm / 10 mm		
Max. afmeting:	3000 x 1200		
Bijzonderheden:	 		

Kleur	dikte	RAL-/ NCS-kleuren	oppervlaktestructuur	maximale afmeting	bijzonderheden
<b>Classic (glans) - bladen en achterwanden</b>					
Caviar Black	6 mm / 10 mm	RAL 9005	Glans	3000 x 1200 mm	 
Lageto	6 mm / 10 mm	RAL 2009005	Glans	3000 x 1200 mm	
Lingotti	6 mm / 10 mm		Glans	3000 x 1200 mm	
Mirror Bronze	6 mm		Glans	3000 x 1200 mm	alleen als achterwand mogelijk
Mirror Grey	6 mm		Glans	3000 x 1200 mm	alleen als achterwand mogelijk
Monto	6 mm / 10 mm	RAL 9016	Glans	3000 x 1200 mm	
Ottone	6 mm / 10 mm		Glans	3000 x 1200 mm	
Quick Silver	6 mm / 10 mm	RAL 9006	Glans	3000 x 1200 mm	
<b>Premium (mat) - bladen en achterwanden</b>					
Caviar Black	6 mm / 10 mm	RAL 9005	Mat	3000 x 1200 mm	 
Lageto	6 mm / 10 mm	RAL 2009005	Mat	3000 x 1200 mm	
Lingotti	6 mm / 10 mm		Mat	3000 x 1200 mm	
Mirror Bronze	6 mm		Mat	3000 x 1200 mm	alleen als achterwand mogelijk
Mirror Grey	6 mm		Mat	3000 x 1200 mm	alleen als achterwand mogelijk
Monto	6 mm / 10 mm	RAL 9016	Mat	3000 x 1200 mm	
Ottone	6 mm / 10 mm		Mat	3000 x 1200 mm	
Quick Silver	6 mm / 10 mm	RAL 9006	Mat	3000 x 1200 mm	

**Let op!** Deze kleuren worden standaard bemonsterd bij opname van een showroombiad/ -achterwand. Overige kleuren op basis van RAL-, Sikkens-, PMS of NCS-kleurnummer zijn leverbaar. Neem hiervoor contact op met uw vaste contactpersoon. Denk hierbij aan een afwijkende levertijd en prijs op aanvraag.

#### Uitleg bijzonderheden



Vlekken zijn eerder zichtbaar



Krassen zijn eerder zichtbaar







Classic glanzende structuur (10 mm)			bestelnr.	excl. btw	incl. btw	
	Bladen t/m	300 mm breed	per m <sup>1</sup>	GLA10-1-030	248,00	<b>300,08</b>
	Bladen t/m	600 mm breed	per m <sup>1</sup>	GLA10-1-060	492,00	<b>595,32</b>
	Bladen t/m	650 mm breed	per m <sup>1</sup>	GLA10-1-065	526,00	<b>636,46</b>
	Bladen t/m	700 mm breed	per m <sup>1</sup>	GLA10-1-070	570,00	<b>689,70</b>
	Bladen t/m	800 mm breed	per m <sup>1</sup>	GLA10-1-080	652,00	<b>788,92</b>
	Bladen t/m	900 mm breed	per m <sup>1</sup>	GLA10-1-090	723,00	<b>874,83</b>
	Bladen t/m	1000 mm breed	per m <sup>1</sup>	GLA10-1-100	802,00	<b>970,42</b>
	Bladen t/m	1100 mm breed	per m <sup>1</sup>	GLA10-1-110	839,00	<b>1.015,19</b>
	Bladen t/m	1200 mm breed	per m <sup>1</sup>	GLA10-1-120	895,00	<b>1.082,95</b>

10 mm glas, zonder randafwerking







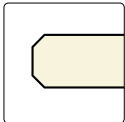



Premium matte structuur (10 mm)						
	Bladen t/m	300 mm breed	per m <sup>1</sup>	GLA10-2-030	310,00	<b>375,10</b>
	Bladen t/m	600 mm breed	per m <sup>1</sup>	GLA10-2-060	570,00	<b>689,70</b>
	Bladen t/m	650 mm breed	per m <sup>1</sup>	GLA10-2-065	602,00	<b>728,42</b>
	Bladen t/m	700 mm breed	per m <sup>1</sup>	GLA10-2-070	675,00	<b>816,75</b>
	Bladen t/m	800 mm breed	per m <sup>1</sup>	GLA10-2-080	745,00	<b>901,45</b>
	Bladen t/m	900 mm breed	per m <sup>1</sup>	GLA10-2-090	807,00	<b>976,47</b>
	Bladen t/m	1000 mm breed	per m <sup>1</sup>	GLA10-2-100	892,00	<b>1.079,32</b>
	Bladen t/m	1100 mm breed	per m <sup>1</sup>	GLA10-2-110	941,00	<b>1.138,61</b>
	Bladen t/m	1200 mm breed	per m <sup>1</sup>	GLA10-2-120	1.008,00	<b>1.219,68</b>

10 mm glas, zonder randafwerking

Hoekverbindingen						
Hoekverbinding 1	haakse koppeling		per stuk	GLA10-HV1	60,00	<b>72,60</b>
Hoekverbinding 3a	schuin hoekdeel met haakse koppeling		per stuk	GLA10-2-HV3A	952,00	<b>1.151,92</b>
Hoekverbinding 4a	vol hoekdeel met haakse koppeling		per stuk	GLA10-2-HV4A	1.146,00	<b>1.386,66</b>





Randafwerking dubbele facetrand						
		2F	per m <sup>1</sup>	GLA10-2F	48,00	<b>58,08</b>

10 mm dubbele facetrand

Uitsparingen		bestelnr.	excl. btw	incl. btw
Uitsparing opbouw kookplaat tot 600 mm breed		per stuk GLA10-KPL-OP1	168,00	<b>203,28</b>
Uitsparing opbouw kookplaat groter dan 600 mm breed		per stuk GLA10-KPL-OP2	219,00	<b>264,99</b>
Uitsparing vlainbouw kookplaat (technische tekening sturen a.u.b.)		per stuk GLA-UIT-KOOK-I	420,00	<b>508,20</b>
(Vlainbouw kookplaten met een inbouwdiepte van $\geq 3$ mm moeten eerst getoetst worden op de technische haalbaarheid)				
Uitsparing vlainbouw spoelbak max. 450 x 450 mm		per stuk GLA-UITVK	287,00	<b>347,27</b>
Uitsparing vlainbouw spoelbak vanaf 450 x 450 mm		per stuk GLA-UITVKGR	376,00	<b>454,96</b>
Uitsparing onderbouw spoelbak max. 450 x 450 mm		per stuk GLA-ONDVK	494,00	<b>597,74</b>
Uitsparing onderbouw spoelbak vanaf 450 x 450 mm		per stuk GLA-ONDVKGR	615,00	<b>744,15</b>
Toeslag spoelbakken buiten collectie (.....= artikelnummer baksparring)		per stuk .....B	100,00	<b>121,00</b>
Kraangat in blad (diameter opgeven)		per stuk GLA10-KRG	45,00	<b>54,45</b>
Kraangat in spoelbak (diameter opgeven)		per stuk GLA10-KRG035	25,50	<b>30,86</b>
Uitsparing opbouw powerport-/stopcontact (Ø 70-120 mm)		per stuk GLA10-KPL-ROND	129,00	<b>156,09</b>

**Let op:** haakse uitsparingen in glas zijn niet mogelijk. De minimale radius is 13 mm. Bij onderbouwbakken met radius 10 zal de radius van de uitsparing 13 mm zijn.



**Let op!** (vlainbouw) kookplaten en spoelbakken met een gewicht  $\geq 20$  kg dienen extra ondersteund te worden. Gebruik hiervoor onze ondersteuningsset (artikelnummer: DIV-STEUN-GR)

Extra bewerkingen				
Schuine zijde zonder randafwerking		per stuk GLA10-S-POL	86,00	<b>104,06</b>
Afgeronde hoek tot radius 300 mm, zonder randafwerking		per stuk GLA10-R1-POL	195,00	<b>235,95</b>
Afgeronde hoek vanaf radius 300 mm, zonder randafwerking		per stuk GLA10-R2-POL	335,00	<b>405,35</b>
Hoekuitsparing zonder randafwerking (twee zijden)		per stuk GLA10-KOL-A	150,00	<b>181,50</b>
Kolomuitsparing zonder randafwerking (drie zijden)		per stuk GLA10-KOL3-A	195,00	<b>235,95</b>
Toeslag voor RAL-/ Sikkens-/ PMS-kleur (buiten standaard collectie)		per stuk GLA-KBC	260,00	<b>314,60</b>
Kosten kleurmonster (t.b.v. bevestiging speciale kleur)		per stuk GLA-MONSTER	130,00	<b>157,30</b>

Classic glanzende structuur		bestelnr.	excl. btw	incl. btw
Achterwanden t/m	100 mm hoog	per m <sup>1</sup> GLA06-NAW-1-010	77,00	<b>93,17</b>
Achterwanden t/m	200 mm hoog	per m <sup>1</sup> GLA06-NAW-1-020	132,00	<b>159,72</b>
Achterwanden t/m	300 mm hoog	per m <sup>1</sup> GLA06-NAW-1-030	177,00	<b>214,17</b>
Achterwanden t/m	400 mm hoog	per m <sup>1</sup> GLA06-NAW-1-040	231,00	<b>279,51</b>
Achterwanden t/m	500 mm hoog	per m <sup>1</sup> GLA06-NAW-1-050	277,00	<b>335,17</b>
Achterwanden t/m	600 mm hoog	per m <sup>1</sup> GLA06-NAW-1-060	325,00	<b>393,25</b>
Achterwanden t/m	700 mm hoog	per m <sup>1</sup> GLA06-NAW-1-070	379,00	<b>458,59</b>
Achterwanden t/m	800 mm hoog	per m <sup>1</sup> GLA06-NAW-1-080	428,00	<b>517,88</b>
Achterwanden t/m	900 mm hoog	per m <sup>1</sup> GLA06-NAW-1-090	473,00	<b>572,33</b>
Achterwanden t/m	1000 mm hoog	per m <sup>1</sup> GLA06-NAW-1-100	521,00	<b>630,41</b>
Achterwanden t/m	1100 mm hoog	per m <sup>1</sup> GLA06-NAW-1-110	571,00	<b>690,91</b>
Achterwanden t/m	1200 mm hoog	per m <sup>1</sup> GLA06-NAW-1-120	620,00	<b>750,20</b>

Premium matte structuur				
Achterwanden t/m	100 mm hoog	per m <sup>1</sup> GLA06-NAW-2-010	93,00	<b>112,53</b>
Achterwanden t/m	200 mm hoog	per m <sup>1</sup> GLA06-NAW-2-020	159,00	<b>192,39</b>
Achterwanden t/m	300 mm hoog	per m <sup>1</sup> GLA06-NAW-2-030	215,00	<b>260,15</b>
Achterwanden t/m	400 mm hoog	per m <sup>1</sup> GLA06-NAW-2-040	279,00	<b>337,59</b>
Achterwanden t/m	500 mm hoog	per m <sup>1</sup> GLA06-NAW-2-050	331,00	<b>400,51</b>
Achterwanden t/m	600 mm hoog	per m <sup>1</sup> GLA06-NAW-2-060	390,00	<b>471,90</b>
Achterwanden t/m	700 mm hoog	per m <sup>1</sup> GLA06-NAW-2-070	452,00	<b>546,92</b>
Achterwanden t/m	800 mm hoog	per m <sup>1</sup> GLA06-NAW-2-080	514,00	<b>621,94</b>
Achterwanden t/m	900 mm hoog	per m <sup>1</sup> GLA06-NAW-2-090	571,00	<b>690,91</b>
Achterwanden t/m	1000 mm hoog	per m <sup>1</sup> GLA06-NAW-2-100	622,00	<b>752,62</b>
Achterwanden t/m	1100 mm hoog	per m <sup>1</sup> GLA06-NAW-2-110	681,00	<b>824,01</b>
Achterwanden t/m	1200 mm hoog	per m <sup>1</sup> GLA06-NAW-2-120	744,00	<b>900,24</b>

Berekenen per deel: afronden op 100 mm, minimumprijs 600 mm.  
Minimaal benodigd om te harden: 0,3 m<sup>2</sup>.

Afwerking achterwanden			bestelnr.	excl. btw	incl. btw
Zichtzijde polijsten dubbel facet (2F)		per m <sup>1</sup>	GLA06-NAW-POL	48,00	<b>58,08</b>
Uitsparingen achterwanden					
Uitsparingen stopcontacten (Ø70 mm)		per stuk	GLA06-NAW-KR070	67,00	<b>81,07</b>
Boring voor montage (gaten tot Ø10 mm)		per stuk	GLA06-NAW-GAT	35,00	<b>42,35</b>
Afwijkende uitsparing (kleiner dan 490 x 450 mm)		per stuk	GLA06-NAW-KPLOP	109,00	<b>131,89</b>
Achterwand volledig magnetisch		per m <sup>2</sup>	GLA06-NAW-ONDZM	175,00	<b>211,75</b>
Extra bewerkingen achterwanden					
Schuine zijde zonder randafwerking		per stuk	GLA06-NAW-S-POL	86,00	<b>104,06</b>
Afgeronde hoek tot radius 300 mm, zonder randafwerking		per stuk	GLA06-NAW-R1	195,00	<b>235,95</b>
Afgeronde hoek vanaf radius 300 mm, zonder randafwerking		per stuk	GLA06-NAW-R2	335,00	<b>405,35</b>
Hoekuitsparing zonder randafwerking (twee zijden)		per stuk	GLA06-NAW-KOL-A	150,00	<b>181,50</b>
Kolomuitsparing zonder randafwerking (drie zijden)		per stuk	GLA06-NAW-KOL3A	195,00	<b>235,95</b>

**Standaard achterwanden voor achter de kookplaat (glas) 6 mm** bestelnr excl. btw incl. btw

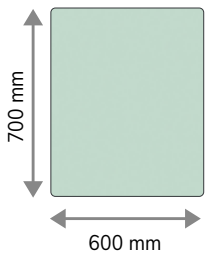

Classic (glans)				
Caviar Black (Nigro)		per stuk	GLA06-ST1-060070	217,00 <b>262,57</b>
Lageto (Verda)		per stuk	GLA06-ST1-060070	217,00 <b>262,57</b>
Lingotti		per stuk	GLA06-ST1-060070	217,00 <b>262,57</b>
Mirror Bronze		per stuk	GLA06-ST1-060070	217,00 <b>262,57</b>
Mirror Grey		per stuk	GLA06-ST1-060070	217,00 <b>262,57</b>
Monto (Blanka)		per stuk	GLA06-ST1-060070	217,00 <b>262,57</b>
Ottone		per stuk	GLA06-ST1-060070	217,00 <b>262,57</b>
Quick Silver		per stuk	GLA06-ST1-060070	217,00 <b>262,57</b>

Premium (mat)				
Caviar Black (Nigro)		per stuk	GLA06-ST2-060070	217,00 <b>262,57</b>
Lageto (Verda)		per stuk	GLA06-ST2-060070	217,00 <b>262,57</b>
Lingotti		per stuk	GLA06-ST2-060070	217,00 <b>262,57</b>
Mirror Bronze		per stuk	GLA06-ST2-060070	217,00 <b>262,57</b>
Mirror Grey		per stuk	GLA06-ST2-060070	217,00 <b>262,57</b>
Monto (Blanka)		per stuk	GLA06-ST2-060070	217,00 <b>262,57</b>
Ottone		per stuk	GLA06-ST2-060070	217,00 <b>262,57</b>
Quick Silver		per stuk	GLA06-ST2-060070	217,00 <b>262,57</b>

**Standaard achterwanden voor achter de kookplaat (glas) 6 mm**

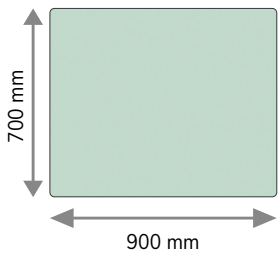

Classic (glans)				
Caviar Black (Nigro)		per stuk	GLA06-ST1-090070	299,00 <b>361,79</b>
Lageto (Verda)		per stuk	GLA06-ST1-090070	299,00 <b>361,79</b>
Lingotti		per stuk	GLA06-ST1-090070	299,00 <b>361,79</b>
Mirror Bronze		per stuk	GLA06-ST1-090070	299,00 <b>361,79</b>
Mirror Grey		per stuk	GLA06-ST1-090070	299,00 <b>361,79</b>
Monto (Blanka)		per stuk	GLA06-ST1-090070	299,00 <b>361,79</b>
Ottone		per stuk	GLA06-ST1-090070	299,00 <b>361,79</b>
Quick Silver		per stuk	GLA06-ST1-090070	299,00 <b>361,79</b>

Premium (mat)				
Caviar Black (Nigro)		per stuk	GLA06-ST2-090070	299,00 <b>361,79</b>
Lageto (Verda)		per stuk	GLA06-ST2-090070	299,00 <b>361,79</b>
Lingotti		per stuk	GLA06-ST2-090070	299,00 <b>361,79</b>
Mirror Bronze		per stuk	GLA06-ST2-090070	299,00 <b>361,79</b>
Mirror Grey		per stuk	GLA06-ST2-090070	299,00 <b>361,79</b>
Monto (Blanka)		per stuk	GLA06-ST2-090070	299,00 <b>361,79</b>
Ottone		per stuk	GLA06-ST2-090070	299,00 <b>361,79</b>
Quick Silver		per stuk	GLA06-ST2-090070	299,00 <b>361,79</b>

Let op: niet in combinatie met maatwerk i.v.m. kleurverschil. Achterwanden zijn standaard rondom afgewerkt.



Smetplint van Glass Lingotti

## Voordelen



Licht van gewicht



Hittebestendig



Voordelige keuze



Eenvoudig zelf op maat te maken

---

## Iconen



Conditiegroep waaronder dit artikel valt. Sommige artikelen hebben een afwijkende korting, dit wordt apart vermeld.



Maximale lengtemaat



Maximale breedtemaat



Horizontale structuur



Panelen dienen in dezelfde richting gemonteerd worden

Voor alle productinformatie over AluSplash, zie hoofdstuk 1 Algemene informatie.



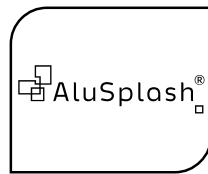

# ALUSPLASH











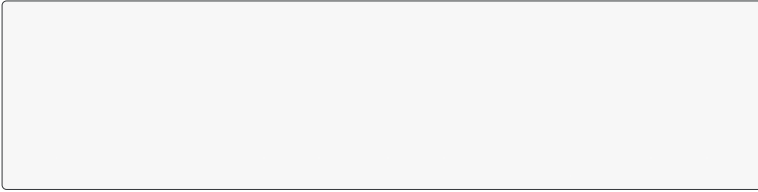

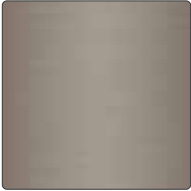

## **Inhoud**

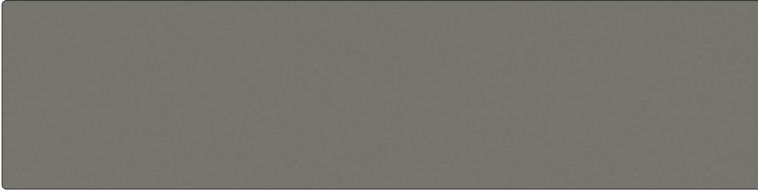
- 16.3 Kleurenoverzicht
- 16.8 Maatwerk achterwanden
- 16.9 Losse afwerkprofielen
- 16.10 Extra bewerkingen en standaard panelen
- 16.11 Standaard panelen

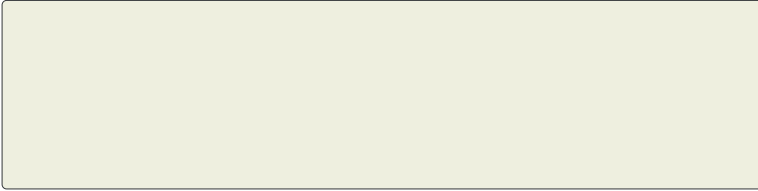

16

Achterwand AluSplash Galaxy

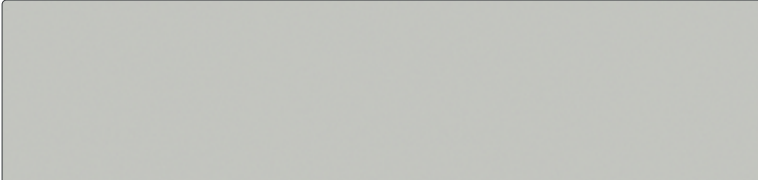
Classic (hoogglans)		kleurstaal	volledige plaat
Kleur: <b>Arctic White</b> Dikte: 4 mm Oppervlak: Hoogglans Max. afmeting: 4100 x 1500 Bijzonderheden: →			
Kleur: <b>Champaign Brushed</b> Dikte: 4 mm Oppervlak: Hoogglans Max. afmeting: 4100 x 1500 Bijzonderheden: → 			
Kleur: <b>First Frost</b> Dikte: 4 mm Oppervlak: Hoogglans Max. afmeting: 4100 x 1500 Bijzonderheden: →			
Kleur: <b>Graphite Grey</b> Dikte: 4 mm Oppervlak: Hoogglans Max. afmeting: 4100 x 1500 Bijzonderheden: →			
Kleur: <b>Ivory Mist</b> Dikte: 4 mm Oppervlak: Hoogglans Max. afmeting: 4100 x 1500 Bijzonderheden: →			
Kleur: <b>Sandy Steps</b> Dikte: 4 mm Oppervlak: Hoogglans Max. afmeting: 4100 x 1500 Bijzonderheden: →			
Kleur: <b>Silver Brushed</b> Dikte: 4 mm Oppervlak: Hoogglans Max. afmeting: 4100 x 1500 Bijzonderheden: → 			
Kleur: <b>Space Silver</b> Dikte: 4 mm Oppervlak: Hoogglans Max. afmeting: 4100 x 1500 Bijzonderheden: →			

Hoewel de foto's in dit hoofdstuk u een goed beeld geven van onze kleuren, kunnen deze in werkelijkheid enigszins afwijken. Raadpleeg altijd uw monsters.

**Classic (hoogglans)**      kleurstaal      volledige plaat

Kleur: **Stardust Black**  
 Dikte: 4 mm  
 Oppervlak: Hoogglans  
 Max. afmeting: 4100 ↑ ↓ 1500  
 Bijzonderheden: →



Kleur: **Winter Dream**  
 Dikte: 4 mm  
 Oppervlak: Hoogglans  
 Max. afmeting: 4100 ↑ ↓ 1500  
 Bijzonderheden: →

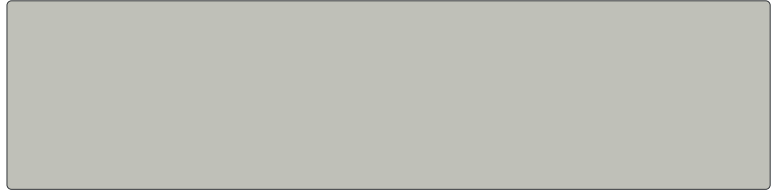

**Classic (mat)**

Kleur: **Autumn Leaves**  
 Dikte: 4 mm  
 Oppervlak: Mat  
 Max. afmeting: 4100 ↑ ↓ 1500  
 Bijzonderheden: →



Kleur: **Black Sand**  
 Dikte: 4 mm  
 Oppervlak: Mat  
 Max. afmeting: 4100 ↑ ↓ 1500  
 Bijzonderheden: →



Kleur: **Iceberg White**  
 Dikte: 4 mm  
 Oppervlak: Mat  
 Max. afmeting: 4100 ↑ ↓ 1500  
 Bijzonderheden: →

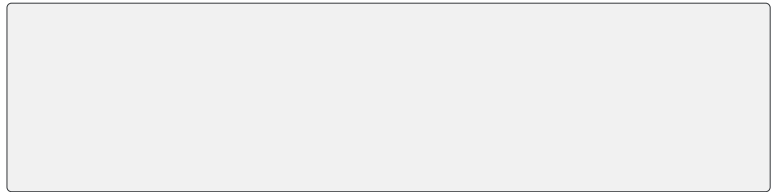





Kleur: **Midnight Moon**  
 Dikte: 4 mm  
 Oppervlak: Mat  
 Max. afmeting: 4100 ↑ ↓ 1500  
 Bijzonderheden: →

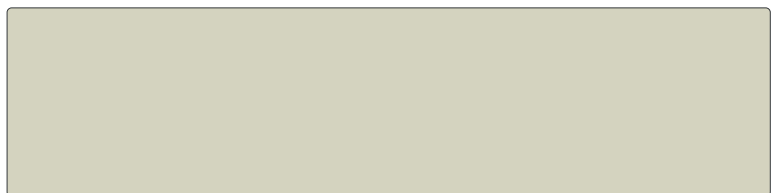
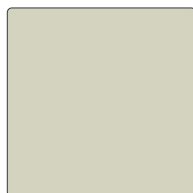

Kleur: **Pebble Stone**  
 Dikte: 4 mm  
 Oppervlak: Mat  
 Max. afmeting: 4100 ↑ ↓ 1500  
 Bijzonderheden: →



Hoewel de foto's in dit hoofdstuk u een goed beeld geven van onze kleuren, kunnen deze in werkelijkheid enigszins afwijken. Raadpleeg altijd uw monsters.

Classic (mat)		kleurstaal	volledige plaat
Kleur:	<b>Rustic Earth</b>		
Dikte:	4 mm		
Oppervlak:	Mat		
Max. afmeting:	4100 x 1500		
Bijzonderheden:	→		
<hr/>			
Kleur:	<b>Smoked Ember</b>		
Dikte:	4 mm		
Oppervlak:	Mat		
Max. afmeting:	4100 x 1500		
Bijzonderheden:	→		



Premium (Essenza)		kleurstaal	volledige plaat
Kleur:	<b>Astroid</b>		
Dikte:	4 mm		
Oppervlak:	Essenza		
Max. afmeting:	4100 1500		
Bijzonderheden:	→		
<hr/>			
Kleur:	<b>Cosmic</b>		
Dikte:	4 mm		
Oppervlak:	Essenza		
Max. afmeting:	4100 1500		
Bijzonderheden:	→		
<hr/>			
Kleur:	<b>Eclipse</b>		
Dikte:	4 mm		
Oppervlak:	Essenza		
Max. afmeting:	4100 1500		
Bijzonderheden:	→		
<hr/>			
Kleur:	<b>Galaxy</b>		
Dikte:	4 mm		
Oppervlak:	Essenza		
Max. afmeting:	4100 1500		
Bijzonderheden:	→		
<hr/>			
Kleur:	<b>Milky Way</b>		
Dikte:	4 mm		
Oppervlak:	Essenza		
Max. afmeting:	4100 1500		
Bijzonderheden:	→		
<hr/>			
Kleur:	<b>Mystical</b>		
Dikte:	4 mm		
Oppervlak:	Essenza		
Max. afmeting:	4100 1500		
Bijzonderheden:	→		
<hr/>			
Kleur:	<b>Neutron</b>		
Dikte:	4 mm		
Oppervlak:	Essenza		
Max. afmeting:	4100 1500		
Bijzonderheden:	→		
<hr/>			
Kleur:	<b>Supernova</b>		
Dikte:	4 mm		
Oppervlak:	Essenza		
Max. afmeting:	4100 1500		
Bijzonderheden:	→		

Hoewel de foto's in dit hoofdstuk u een goed beeld geven van onze kleuren, kunnen deze in werkelijkheid enigszins afwijken. Raadpleeg altijd uw monsters.

Kleur	dikte	oppervlaktestructuur	maximale afmeting	kleur aan achterzijde	bijzonderheden
<b>Classic</b>					
Arctic White	4 mm	Hoogglans	4100 x 1500 mm	Sandy Steps	
Autumn Leaves	4 mm	Mat	4100 x 1500 mm	Black Sand	
Black Sand	4 mm	Mat	4100 x 1500 mm	Autumn Leaves	
Champaign Brushed	4 mm	Hoogglans	4100 x 1500 mm	-	
First Frost	4 mm	Hoogglans	4100 x 1500 mm	Stardust Black	
Graphite Grey	4 mm	Hoogglans	4100 x 1500 mm	Space Silver	
Iceberg White	4 mm	Mat	4100 x 1500 mm	Pebble Stone	
Ivory Mist	4 mm	Hoogglans	4100 x 1500 mm	Winter Dream	
Midnight Moon	4 mm	Mat	4100 x 1500 mm	Rustic Earth	
Pebble Stone	4 mm	Mat	4100 x 1500 mm	Iceberg White	
Rustic Earth	4 mm	Mat	4100 x 1500 mm	Midnight Moon	
Sandy Steps	4 mm	Hoogglans	4100 x 1500 mm	Arctic White	
Silver Brushed	4 mm	Hoogglans	4100 x 1500 mm	-	
Smoked Ember	4 mm	Mat	4100 x 1500 mm	Black Sand	
Space Silver	4 mm	Hoogglans	4100 x 1500 mm	Graphite Grey	
Stardust Black	4 mm	Hoogglans	4100 x 1500 mm	First Frost	
Winter Dream	4 mm	Hoogglans	4100 x 1500 mm	Ivory Mist	
<b>Premium</b>					
Astroid	4 mm	Essenza	4100 x 1500 mm	Galaxy	
Cosmic	4 mm	Essenza	4100 x 1500 mm	Milky Way	
Eclipse	4 mm	Essenza	4100 x 1500 mm	Neutron	
Galaxy	4 mm	Essenza	4100 x 1500 mm	Astroid	
Milky Way	4 mm	Essenza	4100 x 1500 mm	Cosmic	
Mystical	4 mm	Essenza	4100 x 1500 mm	Supernova	
Neutron	4 mm	Essenza	4100 x 1500 mm	Eclipse	
Supernova	4 mm	Essenza	4100 x 1500 mm	Mystical	

### Uitleg bijzonderheden

- Horizontale structuur
- Panelen dienen in dezelfde richting gemonteerd worden

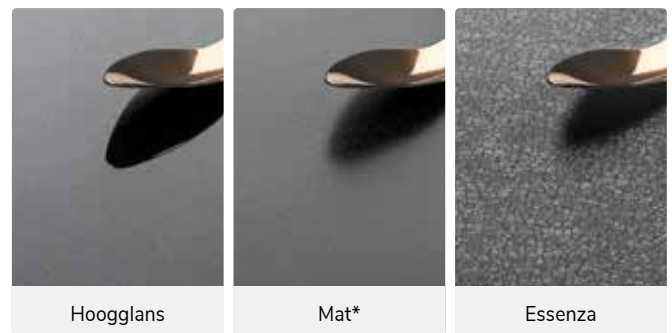

\* bevat een fijne structuur.

De AluSplash achterwanden zijn krasgevoelig (geen garantie!) en zijn uitsluitend geschikt als achterwanden. Hoewel de foto's in dit hoofdstuk u een goed beeld geven van onze kleuren, kunnen deze in werkelijkheid enigszins afwijken. Raadpleeg daarom altijd uw monsters.

Voor productinformatie over AluSplash zoals voordelen, aandachtspunten, bestellen, leveren of onderhouden van dit materiaal, zie hoofdstuk 1 algemene informatie.



Classic			bestelnr.	excl. btw	incl. btw
	Achterwanden t/m	100 mm hoog	per m <sup>1</sup> ASNAW-1-010	49,00	<b>59,29</b>
	Achterwanden t/m	200 mm hoog	per m <sup>1</sup> ASNAW-1-020	93,00	<b>112,53</b>
	Achterwanden t/m	300 mm hoog	per m <sup>1</sup> ASNAW-1-030	125,00	<b>151,25</b>
	Achterwanden t/m	400 mm hoog	per m <sup>1</sup> ASNAW-1-040	159,00	<b>192,39</b>
	Achterwanden t/m	500 mm hoog	per m <sup>1</sup> ASNAW-1-050	190,00	<b>229,90</b>
	Achterwanden t/m	600 mm hoog	per m <sup>1</sup> ASNAW-1-060	203,00	<b>245,63</b>
	Achterwanden t/m	700 mm hoog	per m <sup>1</sup> ASNAW-1-070	245,00	<b>296,45</b>
	Achterwanden t/m	800 mm hoog	per m <sup>1</sup> ASNAW-1-080	290,00	<b>350,90</b>
	Achterwanden t/m	900 mm hoog	per m <sup>1</sup> ASNAW-1-090	335,00	<b>405,35</b>
	Achterwanden t/m	1000 mm hoog	per m <sup>1</sup> ASNAW-1-100	377,00	<b>456,17</b>
	Achterwanden t/m	1100 mm hoog	per m <sup>1</sup> ASNAW-1-110	400,00	<b>484,00</b>
	Achterwanden t/m	1250 mm hoog	per m <sup>1</sup> ASNAW-1-125	421,00	<b>509,41</b>
	Achterwanden t/m	1500 mm hoog	per m <sup>1</sup> ASNAW-1-150	503,00	<b>608,63</b>

4 mm zonder randafwerking

Berekenen per deel; afronden naar boven op 100 mm, minimaal 600 mm.  
De maximale lengte is 4100 mm.

Premium					
	Achterwanden t/m	100 mm hoog	per m <sup>1</sup> ASNAW-2-010	56,00	<b>67,76</b>
	Achterwanden t/m	200 mm hoog	per m <sup>1</sup> ASNAW-2-020	104,00	<b>125,84</b>
	Achterwanden t/m	300 mm hoog	per m <sup>1</sup> ASNAW-2-030	139,00	<b>168,19</b>
	Achterwanden t/m	400 mm hoog	per m <sup>1</sup> ASNAW-2-040	178,00	<b>215,38</b>
	Achterwanden t/m	500 mm hoog	per m <sup>1</sup> ASNAW-2-050	212,00	<b>256,52</b>
	Achterwanden t/m	600 mm hoog	per m <sup>1</sup> ASNAW-2-060	228,00	<b>275,88</b>
	Achterwanden t/m	700 mm hoog	per m <sup>1</sup> ASNAW-2-070	274,00	<b>331,54</b>
	Achterwanden t/m	800 mm hoog	per m <sup>1</sup> ASNAW-2-080	324,00	<b>392,04</b>
	Achterwanden t/m	900 mm hoog	per m <sup>1</sup> ASNAW-2-090	375,00	<b>453,75</b>
	Achterwanden t/m	1000 mm hoog	per m <sup>1</sup> ASNAW-2-100	423,00	<b>511,83</b>
	Achterwanden t/m	1100 mm hoog	per m <sup>1</sup> ASNAW-2-110	447,00	<b>540,87</b>
	Achterwanden t/m	1250 mm hoog	per m <sup>1</sup> ASNAW-2-125	471,00	<b>569,91</b>
	Achterwanden t/m	1500 mm hoog	per m <sup>1</sup> ASNAW-2-150	561,00	<b>678,81</b>

4 mm zonder randafwerking





Berekenen per deel; afronden naar boven op 100 mm, minimaal 600 mm.  
De maximale lengte is 4100 mm.

Randafwerking					
	Omgebogen rand		per m <sup>1</sup> ASNAW-PF004	27,00	<b>32,67</b>
	Hoekjes worden alleen gevouwen en niet dicht gezet.				



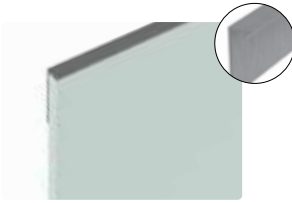
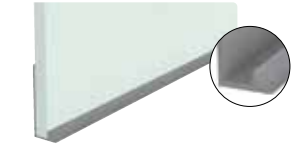

omgebogen rand



Randafwerking - omgebogen rand

Aluminium randafwerkprofiel		bestelnr.	excl. btw	incl. btw
	Lengte 750 mm	per stuk ASNAW-AWPRAF075	10,50	<b>12,71</b>
	Lengte 2050 mm	per stuk ASNAW-AWPRAF205	25,00	<b>30,25</b>
	Lengte 4100 mm	per stuk ASNAW-AWPRAF410	46,00	<b>55,66</b>
	Op maat gemaakt	per m <sup>1</sup> ASNAW-AWPRAF-M1	15,50	<b>18,76</b>
Aluminium bladaansluitprofiel				
	Lengte 2050 mm	per stuk ASNAW-AWPBL-205	25,00	<b>30,25</b>
	Lengte 4100 mm	per stuk ASNAW-AWPBL-410	46,00	<b>55,66</b>
	Op maat gemaakt	per m <sup>1</sup> ASNAW-AWPBLADM1	15,50	<b>18,76</b>
Aluminium binnenhoekprofiel 90°				
	Rvs	per m <sup>1</sup> ASNAW-AWPBIN-M1	23,00	<b>27,83</b>
	Gun Metal	per m <sup>1</sup> ASNAW-AWPBIN-GM	32,00	<b>38,72</b>
	Copper	per m <sup>1</sup> ASNAW-AWPBIN-CP	32,00	<b>38,72</b>
	Gold	per m <sup>1</sup> ASNAW-AWPBIN-GO	32,00	<b>38,72</b>
	Op maat gemaakt			
Aluminium buitenhoekprofiel 90°				
	Op maat gemaakt	per m <sup>1</sup> ASNAW-AWPBUI-M1	25,00	<b>30,25</b>
Aluminium koppelstrip				
	Op maat gemaakt	per m <sup>1</sup> ASNAW-KPF	23,00	<b>27,83</b>

De profielen worden los meegeleverd en zijn voorzien van dubbelzijdig tape aan de binnenkant voor eenvoudige bevestiging op de achterwand.  
De profieldikte is 1 mm

Extra bewerkingen		bestelnr.	excl. btw	incl. btw
Schuine zijde zonder randafwerking		per stuk ASNAW-S-GEEN	86,00	<b>104,06</b>
Hoekuitsparing zonder randafwerking (twee zijden)		per stuk ASNAW-KOLOM	59,00	<b>71,39</b>
Kolomuitsparing zonder randafwerking (drie zijden)		per stuk ASNAW-KOLOM3	59,00	<b>71,39</b>
Hoek- of kolomuitsparing zijn altijd met een binnenradius van 10 mm				
Uitsparingen stopcontacten (Ø70 mm)		per stuk ASNAW-KRG070	67,00	<b>81,07</b>
Afwijkende uitsparing (kleiner dan 490 x 450 mm)		per stuk ASNAW-KPL	104,00	<b>125,84</b>

## Standaard panelen (zelf op maat te maken)

Classic				
AluSplash paneel	± 2050 x 750 mm	per stuk ASNAW-ST1-205075	319,00	<b>385,99</b>
AluSplash paneel	± 4100 x 750 mm	per stuk ASNAW-ST1-410075	634,00	<b>767,14</b>
AluSplash paneel	± 2050 x 1500 mm	per stuk ASNAW-ST1-205150	634,00	<b>767,14</b>
AluSplash paneel	± 4100 x 1500 mm	per stuk ASNAW-ST1-410150	1.268,00	<b>1.534,28</b>
Premium				
AluSplash paneel	± 2050 x 750 mm	per stuk ASNAW-ST2-205075	358,00	<b>433,18</b>
AluSplash paneel	± 4100 x 750 mm	per stuk ASNAW-ST2-410075	708,00	<b>856,68</b>
AluSplash paneel	± 2050 x 1500 mm	per stuk ASNAW-ST2-205150	708,00	<b>856,68</b>
AluSplash paneel	± 4100 x 1500 mm	per stuk ASNAW-ST2-410150	1.421,00	<b>1.719,41</b>

- > Verpakt in karton
- > Maattolerantie 2 mm

**Tip:** werk uw blad af met de losse afwerkprofielen

Deze panelen zijn zeer eenvoudig zelf op maat te maken en te bewerken met onderstaand gereedschap:

- > Cirkelzaag (met zaagblad voor metaal)
- > Gatenzaag (voor metaal)
- > Decoupeerzaag (zaagbladen voor metaal)

Voor de montagehandleiding, kijk op [www.dekkerzevenhuizen.nl/alusplash](http://www.dekkerzevenhuizen.nl/alusplash)

## TAFELDISPLAYS GRATIS

Bij opname van een AluSplash-achterwand in uw showroom, ontvangt u gratis deze tafeldisplays.







hoogglans



mat

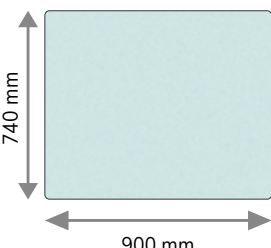

Essenza

Standaard achterwanden voor achter de kookplaat 900 x 740 mm		bestelnr.	excl. btw	incl. btw
	<b>Classic (hoogglans)</b>			
	Graphite Grey	 per stuk 300331	263,00	<b>318,23</b>
	Silver Brushed	 per stuk 300330	263,00	<b>318,23</b>
	Stardust Black	 per stuk 300325	263,00	<b>318,23</b>
	<b>Classic (mat)</b>			
	Black Sand	 per stuk 300522	263,00	<b>318,23</b>



Uit voorraad leverbaar.

Deze panelen worden geleverd met twee afgewerkte zijanten in de kleur van de achterwand (randafwerking PF), verpakt in karton. Overige kleuren kunnen via de maatwerkartikelen besteld worden.



## Iconen



De losse spoelbakken vallen in deze conditiegroep (tenzij anders vermeld)



De accessoires en service-onderdelen vallen in deze conditiegroep



De spoelbakken incl. uitsparing vallen in de conditiegroep van het betreffende bladmateriaal



Nieuwe spoelbak in de collectie

## Montagemethoden

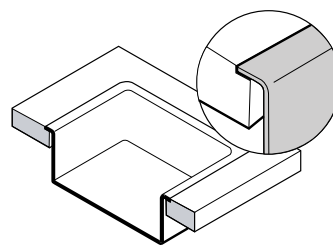

Vlakinbouw (VIB)

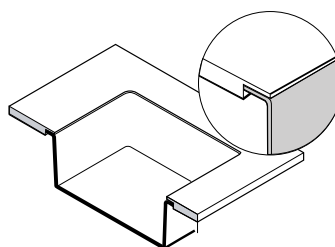

Semi-onderbouw (SON)

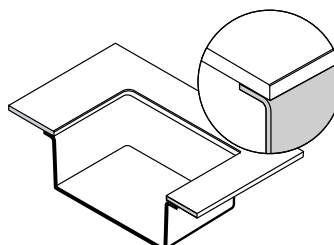

Volledige onderbouw (OND)

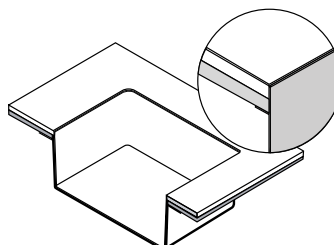

Rimless (RIM)

# SPOELBAKKEN

## **Inhoud**

17.3 Overzicht

## **Lanesto rvs**

17.4 Lugano

17.8 Victoria

17.9 Orta

17.13 Giro

17.22 Destra

17.32 Como

17.34 Maggiore

17.38 Nordic

## **Lanesto pvd**

17.42 Urban

## **Lanesto overige materialen**

17.84 Lyse

17.86 Sogne 2.0

17.88 Corian

17.91 Fenix

## **Lanesto steen**

17.92 Stone

17.98 Idro

17.106 Tegelspoelbakken

## **TopZero**

17.108 Global

## **Reginox**

17.116 Rvs spoelbakken

## **Franke**

17.135 Rvs spoelbakken

17.142 Fraganite spoelbakken

17.145 Tectonite spoelbakken

17.146 Losse onderdelen en accessoires



## SPOELBAKKEN



**Spoelbak Lugano rond, semi-onderbouw methode**



# SPOELBAKKEN Overzicht

Serie	spb nr.	afm. (mm)	radius	kast	pag.
<b>LANESTO</b>					
<b>Vlakinbouw</b>					
Lugano	001	Ø440		450	17.4
Lugano	041	Ø440		450	17.5
Lugano	003	400 x 350	R=65	450*	17.6
Victoria	015	400 x 350	R=60	450*	17.7
Victoria	040	400 x 370	R=60	450*	17.8
Orta	046	400 x 400	R=50	450*	17.9
Orta	048	450 x 400	R=50	500*	17.10
Orta	047	500 x 400	R=50	600	17.11
Giro	910	400 x 340	R=20	450*	17.13
Giro	911	170 x 400	R=20	250	17.14
Giro	912	340 x 400	R=20	400*	17.15
Giro	913	400 x 400	R=20	450*	17.16
Giro	914	450 x 400	R=20	500*	17.17
Giro	916	500 x 400	R=20	600	17.18
Giro	915	550 x 400	R=20	600	17.19
Giro	918/919	340 x 400+170 x 400	R=20	600*	17.20
Destra	021	170 x 400	R=10	250	17.22
Destra	022	340 x 400	R=10	400*	17.23
Destra	025	400 x 400	R=10	450*	17.24
Destra	023	450 x 400	R=10	500*	17.25
Destra	024	500 x 400	R=10	600	17.26
Destra	026	740 x 400	R=10	800*	17.27
Destra	051/052	340 x 400+170 x 400	R=10	600*	17.28
Destra	060	340 x 400+340 x 400	R=10	800*	17.30
Como	072	400 x 400	R=0	450*	17.32
Como	073	500 x 400	R=0	600	17.33
Maggiore	050	360 x 420+160 x 300	R=80	600*	17.34
Maggiore	042	340 x 400 met afdruipt	R=95	450*	17.35
Maggiore	044	340 x 340+340 x 340	R=95	800	17.36
Nordic	971	340 x 400+190 x 400	R= 10	600*	17.38
Nordic	972	530 x 400+195 x 400	R= 10	900	17.39
Nordic	973	360 x 400+360 x 400	R= 10	800*	17.40
Urban	611	180 x 400	R=10	250	17.42
Urban	612	340 x 400	R=10	400*	17.44
Urban	613	400 x 400	R=10	450*	17.46
Urban	615	500 x 400	R=10	600	17.58
Urban	616	740 x 400	R=10	800*	17.70
Urban	618	340 x 400+180 x 400	R=10	600*	17.72
Urban	620	340 x 400+340 x 400	R=10	800*	17.80
Lyse	606	430 x 370	R=10	600	17.85
Sogne 2.0	662ZVIB	400 x 380	R=10	500	17.86
Sogne 2.0	663ZVIB	500 x 380	R=10	600	17.87
<b>LANESTO</b>					
<b>(semi-)onderbouw</b>					
Orta	056	400 x 400	R=50	450*	17.9
Orta	038	450 x 400	R=50	500*	17.10
Orta	037	500 x 400	R=50	600	17.11
Giro	930	400 x 340	R=20	450*	17.13
Giro	931	170 x 400	R=20	250	17.14
Giro	932	340 x 400	R=20	400*	17.15
Giro	933	400 x 400	R=20	450*	17.16
Giro	934	450 x 400	R=20	500*	17.17
Giro	936	500 x 400	R=20	600	17.18
Giro	935	550 x 400	R=20	600	17.19
Giro	938/939	340 x 400+170 x 400	R=20	600*	17.20
Destra	031	170 x 400	R=10	250	17.22
Destra	032	340 x 400	R=10	400*	17.23
Destra	035	400 x 400	R=10	450*	17.24
Destra	033	450 x 400	R=10	500*	17.25
Destra	034	500 x 400	R=10	600	17.26
Destra	036	740 x 400	R=10	800*	17.27
Destra	053/054	340 x 400+170 x 400	R=10	600*	17.28
Destra	060	340 x 400+340 x 400	R=10	800*	17.30
Como	082	400 x 400	R=0	450*	17.32
Como	083	500 x 400	R=0	600	17.33
Nordic	991	340 x 400+190 x 400	R= 10	600*	17.38
Nordic	992	530 x 400+195 x 400	R= 10	900	17.39
Nordic	993	360 x 400+360 x 400	R= 10	800*	17.40
Urban	641	180 x 400	R= 10	250	17.42
Urban	642	340 x 400	R= 10	400*	17.44

Serie	spb nr.	afm. (mm)	radius	kast	pag.
Urban	643	400 x 400	R= 10	450*	17.46
Urban	645	500 x 400	R= 10	600	17.58
Urban	648	340 x 400+180 x 400	R= 10	600*	17.72
Urban	620	340 x 400+340 x 400	R=10	800*	17.80
Lyse	626	430 x 370	R=10	600	17.85
Sogne 2.0	662ZOPB	400 x 380	R=10	500	17.86
Sogne 2.0	663ZOPB	500 x 380	R=10	600	17.87
Corian	965	400 x 400	R=13	450	17.88
Corian	970	530 x 400	R=13	600	17.89
Fenix	FE5040	500 x 400	R=5	600	17.91
Stone	450	450 x 400	R=0	500	17.92
Stone	500	500 x 400	R=0	600	17.94
Stone	550	550 x 400	R=0	600	17.96
Idro	400	400 x 400	R=0	450	17.98
Idro	500	500 x 400	R=0	600	17.102
Tegelspoelbak	TB005	400 x 400	R=0	450	17.106
Tegelspoelbak	TB006	500 x 400	R=0	600	17.107

## TOPZERO

Serie	spb nr.	afm. (mm)	radius	kast	pag.
<b>Rimless</b>					
Global	950	400 x 340	R=20	450	17.109
Global	954	450 x 400	R=20	500	17.110
Global	955	550 x 400	R=20	600	17.114

## REGINOX

Serie	spb nr.	afm. (mm)	radius	kast	pag.
<b>Vlakinbouw</b>					
IB	102	400 x 400	R=60	450*	17.116
IB	103	500 x 400	R=60	600	17.117
Ohio	105	400 x 400	R=26,5	450*	17.118
Ohio	106	500 x 400	R=26,5	600	17.119
New York	130	340 x 400	R= 10	400*	17.120
New York	131	400 x 400	R= 10	450*	17.121
New York	132	500 x 400	R= 10	600	17.122
New York	133	340 x 400+180 x 400	R= 10	600*	17.123
New York	134	180 x 400+340 x 400	R= 10	600*	17.124
New Jersey	178	400 x 370	R= 10	450*	17.125
New Jersey	179	500 x 370	R= 10	600	17.126
New Jersey 100 mm	120	400 x 370	R= 10	450*	17.127
New Jersey 100 mm	121	500 x 370	R= 10	600	17.128
New Jersey 100 mm	122	340 x 370+180 x 370	R= 10	600*	17.129
Morena	176	340 x 400+150 x 250	R=80	600*	17.130
Queen	177	330 x 400+160 x 300	R=80	600*	17.131
Princess	145	340 x 400+340 x 400	R=80	800	17.132

## FRANKE

Serie	spb nr.	afm. (mm)	radius	kast	pag.
<b>Vlakinbouw</b>					
Smart SRX 210.40	445	400 x 400	R=60	450*	17.135
Smart SRX 210.50	446	500 x 400	R=60	600	17.136
Bolero Plus BXX 210.40	484	400 x 400	R=12	450*	17.137
Bolero Plus BXX 210.50	485	500 x 400	R=12	600	17.138
Mythos MYX 210.45	459	450 x 400	R=25	500*	17.139
Mythos MYX 210.50	460	500 x 400	R=25	600	17.140
Mythos MYX 210.55	461	550 x 400	R=25	600*	17.141
Maris Fragranite	455	520 x 400	R=20	600	17.142
MRG 210.52					

## FRANKE

Serie	spb nr.	afm. (mm)	radius	kast	pag.
<b>(semi-)onderbouw</b>					
Sirius Tectonite SID	680	500 x 410	R=10	600	17.145
110.50					

\* Let op: bij vlakinbouw in de onderstaande materialen zal de korpus ingezaagd moeten worden i.v.m. de noodzakelijke klemmen. Wanneer dit niet gewenst is, kunt u een grotere kast kiezen. Bij (semi-)onderbouw is dit niet van toepassing.

- > TopLaminate / DecorTop (bij randafwerking tot 30 mm hoog) / Fenix 0.9
- > TopCore / Fenix 10 (bij randafwerking tot 30 mm hoog)
- > Solid Surface
- > Evora Qstone / Evora Granite (bij randafwerking tot 30 mm hoog)
- > Cosmolite/Obsidiana (bij randafwerking tot 30 mm hoog)
- > Evora Ceramics / Dekton (bij randafwerking tot 30 mm hoog)

Voor productinformatie zoals voordelen, aandachtspunten, bestellen, leveren of onderhouden van de spoelbakken, zie hoofdstuk 1 algemene informatie.

## Lanesto Lugano Ø440 stop & ketting (001)

### omschrijving

Voormaat: vlakbouw 60 mm  
*semi-onderbouw* 80 mm  
 Minimale kastbreedte: 450 mm  
 Compleet met stop & ketting en wandoverloop.

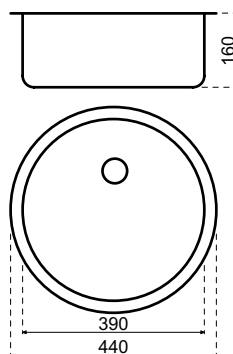

inbouwmethode	materiaal	bestelnr.	excl. btw	incl. btw
<b>vlakbouw</b>				
	TopLaminate   DecorTop   Fenix 0.9	SDE-0001N	308,00	<b>372,68</b>
	TopCore   Fenix 10	TC/FE-VIB-0001N	395,00	<b>477,95</b>
	Solid Surface	SS-DE0001N	462,00	<b>559,02</b>
	Evora Qstone   Evora Granite	CO/GR-DE0001N	462,00	<b>559,02</b>
	Cosmolite   Obsidiana	CO-DE0001N	462,00	<b>559,02</b>
	Glass	GL-DE0001N	462,00	<b>559,02</b>
	Evora Ceramics   Dekton	CE/LA-DE0001N	462,00	<b>559,02</b>
<b>semi-onderbouw</b>				
	TopCore   Fenix 10	TC/FE-SON-0001N	395,00	<b>477,95</b>
	Solid Wood	MH-SON-0001N	462,00	<b>559,02</b>

### losse spoelbak

Losse spoelbak	311001N	175,00	<b>211,75</b>
----------------	---------	--------	---------------

### service-onderdelen

Losse stop & ketting	240017	17,50	<b>21,18</b>
Afvoerset	240020	15,50	<b>18,76</b>
Lanesto RB-sifon met WMA	240061	21,00	<b>25,41</b>

## Lanesto Lugano Ø440 korfplug (041)



### omschrijving

Voormaat: vlakbouw 60 mm  
 semi-onderbouw 80 mm  
 Minimale kastbreedte: 450 mm

Compleet met Magna- en korfplug en wandoverloop.

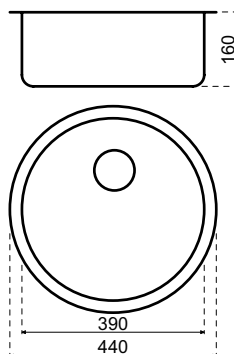

inbouwmethode	materiaal	bestelnr.	excl. btw	incl. btw
<b>vlakbouw</b>				
	TopLaminate   DecorTop   Fenix 0.9	SDE-0041N	326,00	<b>394,46</b>
	TopCore   Fenix 10	TC/FE-VIB-0041N	413,00	<b>499,73</b>
	Solid Surface	SS-DE0041N	480,00	<b>580,80</b>
	Evora Qstone   Evora Granite	CO/GR-DE0041N	480,00	<b>580,80</b>
	Cosmolite   Obsidiana	CO-DE0041N	480,00	<b>580,80</b>
	Glass	GL-DE0041N	480,00	<b>580,80</b>
	Evora Ceramics   Dekton	CE/LA-DE0041N	480,00	<b>580,80</b>
<b>semi-onderbouw</b>				
	Recht multiplex	HPL-OND-0041N	734,00	<b>888,14</b>
	TopCore   Fenix 10	TC/FE-SON-0041N	413,00	<b>499,73</b>
	Solid Wood	MH-SON-0041N	480,00	<b>580,80</b>
<b>onderbouw</b>				
	TopCore   Fenix 10	TC/FE-OND-0041N	510,00	<b>617,10</b>
	Solid Surface	SS-OND-DE0041N	569,00	<b>688,49</b>
	Solid Wood	MH-OND-0041N	569,00	<b>688,49</b>
	Evora Qstone   Evora Granite	CO/GR-OND-DE0041N	687,00	<b>831,27</b>
	Cosmolite   Obsidiana	CO-OND-DE0041N	687,00	<b>831,27</b>
	Glass   Inox	GL-OND-DE0041N	687,00	<b>831,27</b>
	Evora Ceramics *   Dekton *	CE/LA-OND-DE0041N	687,00	<b>831,27</b>

\* Let op: verhoogd risico op gebruiksschade door chippen bij de bakrand

### losse spoelbak

Losse spoelbak 311041N 193,00 **233,53**

### service-onderdelen

Zeeplug 240018 19,50 **23,60**  
 Magnadop 240034 16,50 **19,97**  
 Afvoerset 240023 30,00 **36,30**  
 Lanesto RB-sifon met WMA 240061 21,00 **25,41**

## Lanesto Lugano 400 x 350 stop & ketting (003)



### omschrijving

Voormaat: vlakbouw 70 mm  
 semi-onderbouw 80 mm  
 Minimale kastbreedte: 450 mm\*

Compleet met stop & ketting en wandoverloop.  
 \*Bij vlakbouw i.v.m. de noodzakelijke klemmen korpus inzagen.  
 Zie voor toelichting p.17.3

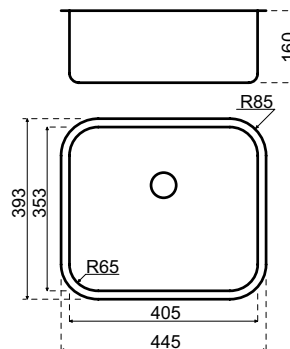

inbouwmethode	materiaal	bestelnr.	excl. btw	incl. btw
<b>vlakbouw</b>				
	TopLaminate   DecorTop   Fenix 0.9	SDE-0003N	276,00	<b>333,96</b>
	TopCore   Fenix 10	TC/FE-VIB-0003N	363,00	<b>439,23</b>
	Solid Surface	SS-DE0003N	430,00	<b>520,30</b>
	Evora Qstone   Evora Granite	CO/GR-DE0003N	430,00	<b>520,30</b>
	Cosmolite   Obsidiana	CO-DE0003N	430,00	<b>520,30</b>
	Glass	GL-DE0003N	430,00	<b>520,30</b>
	Evora Ceramics   Dekton	CE/LA-DE0003N	430,00	<b>520,30</b>
<b>semi-onderbouw</b>				
	TopCore   Fenix 10	TC/FE-SON-0003N	363,00	<b>439,23</b>
	Solid Wood	MH-SON-0003N	430,00	<b>520,30</b>

### losse spoelbak

Losse spoelbak	311003N	143,00	<b>173,03</b>
----------------	---------	--------	---------------

### service-onderdelen

Losse stop & ketting	240017	17,50	<b>21,18</b>
Afvoerset	240020	15,50	<b>18,76</b>
Lanesto RB-sifon met WMA	240061	21,00	<b>25,41</b>

## Lanesto Victoria 400 x 370 (015)



### omschrijving

Voormaat: vlakbouw 70 mm  
 semi-onderbouw 80 mm  
 Minimale kastbreedte: 450 mm\*

Compleet met basic korfplug en wandoverloop. White label.  
 \*Bij vlakbouw i.v.m. de noodzakelijke klemmen korpus inzagen.  
 Zie voor toelichting p.17.3

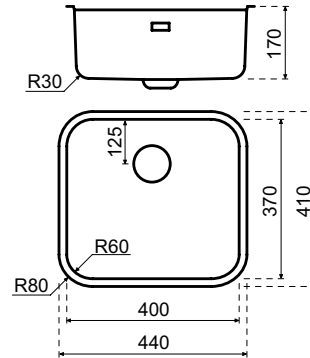

inbouwmethode	materiaal	bestelnr.	excl. btw	incl. btw
<b>vlakbouw</b>				
	TopLaminate   DecorTop	SDE-0015	273,00	<b>330,33</b>
	TopCore   Fenix VIB	TC/FE-VIB-0015	343,00	<b>415,03</b>
	Solid Surface	SS-DE0015	410,00	<b>496,10</b>
	Evora Qstone   Evora Granite	CO/GR-DE0015	410,00	<b>496,10</b>
	Glas   Rvs	GL-DE0015	410,00	<b>496,10</b>
	Evora Ceramics   Dekton	CE/LA-DE0015	410,00	<b>496,10</b>
<b>semi-onderbouw</b>				
	TopCore   Fenix SON	TC/FE-SON-0015	343,00	<b>415,03</b>
	Massief Hout	MH-SON-0015	410,00	<b>496,10</b>
<b>losse spoelbak</b>				
	Losse spoelbak	311015	123,00	<b>148,83</b>
<b>service-onderdelen</b>				
	Zeefplug	240018	19,50	<b>23,60</b>
	Afvoerset	240051	30,00	<b>36,30</b>
	Lanesto RB-sifon met WMA	240061	21,00	<b>25,41</b>

## Lanesto Victoria 400 x 370 (040)



### omschrijving

Voormaat:	vlakbouw	70 mm
	semi-onderbouw	80 mm
Minimale kastbreedte:		450 mm*

Compleet met Premeris plug en luxe wandoverloop.  
\*Bij vlakbouw i.v.m. de noodzakelijke klemmen korpus inzagen.  
Zie voor toelichting p.17.3

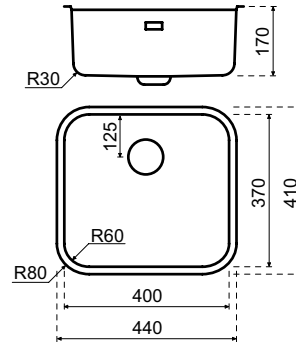

inbouwmethode	materiaal	bestelnr.	excl. btw	incl. btw
<b>vlakbouw</b>				
	TopLaminate   DecorTop   Fenix 0.9	SDE-0040	290,00	<b>350,90</b>
	TopCore   Fenix 10	TC/FE-VIB-0040	372,00	<b>450,12</b>
	Solid Surface	SS-DE0040	439,00	<b>531,19</b>
	Evora Qstone   Evora Granite	CO/GR-DE0040	439,00	<b>531,19</b>
	Cosmolite   Obsidiana	CO-DE0040	439,00	<b>531,19</b>
	Glass	GL-DE0040	439,00	<b>531,19</b>
	Evora Ceramics   Dekton	CE/LA-DE0040	439,00	<b>531,19</b>
<b>semi-onderbouw</b>				
	TopCore   Fenix 10	TC/FE-SON-0040	372,00	<b>450,12</b>
	Solid Wood	MH-SON-0040	439,00	<b>531,19</b>

### losse spoelbak

Losse spoelbak	311040	152,00	<b>183,92</b>
----------------	--------	--------	---------------

### service-onderdelen

Zeefplug	240041	23,50	<b>28,44</b>
Overloopplaatje	240027	14,50	<b>17,55</b>
Afvoerset	240052	37,00	<b>44,77</b>
Lanesto RB-sifon met WMA	240061	21,00	<b>25,41</b>

## Lanesto Orta 400 x 400 (046/056)



### omschrijving

Voormaat:	vlakbouw	60 mm (bij rvs 80 mm)
	semi-onderbouw	80 mm
	onderbouw	90 mm
Minimale kastbreedte:		450 mm*

Compleet met Magna- en korfplug en luxe wandoverloop.

\*Bij vlakbouw i.v.m. de noodzakelijke klemmen korpus inzagen.

Zie voor toelichting p.17.3

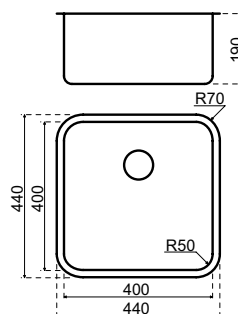

inbouwmethode	materiaal	bestelnr.	excl. btw	incl. btw
<b>vlakbouw</b>				
	TopLaminate   DecorTop   Fenix 0.9	SDE-0046N	358,00	<b>433,18</b>
	TopCore   Fenix 10	TC/FE-VIB-0046N	409,00	<b>494,89</b>
	Solid Surface	SS-DE0046N	476,00	<b>575,96</b>
	Evora Qstone   Evora Granite	CO/GR-DE0046N	476,00	<b>575,96</b>
	Cosmolite   Obsidiana	CO-DE0046N	476,00	<b>575,96</b>
	Glass   Inox	GL/R-DE0046N	476,00	<b>575,96</b>
	Evora Ceramics   Dekton	CE/LA-DE0046N	476,00	<b>575,96</b>
<b>semi-onderbouw</b>				
	Recht multiplex	HPL-OND-0056N	730,00	<b>883,30</b>
	TopCore   Fenix 10	TC/FE-SON-0046N	409,00	<b>494,89</b>
	Solid Wood	MH-SON-0046N	476,00	<b>575,96</b>
<b>onderbouw</b>				
	TopCore   Fenix 10	TC/FE-OND-0056N	506,00	<b>612,26</b>
	Solid Surface	SS-OND-DE0056N	565,00	<b>683,65</b>
	Solid Wood	MH-OND-0056N	565,00	<b>683,65</b>
	Evora Qstone   Evora Granite	CO/GR-OND-DE0056N	683,00	<b>826,43</b>
	Cosmolite   Obsidiana	CO-OND-DE0056N	683,00	<b>826,43</b>
	Glass	GL-OND-DE0056N	683,00	<b>826,43</b>
	Evora Ceramics *   Dekton *	CE/LA-OND-DE0056N	683,00	<b>826,43</b>

\* Let op: verhoogd risico op gebruiksschade door chippen bij de bakrand

<b>losse spoelbak</b>				
	Losse spoelbak	311046N	189,00	<b>228,69</b>

<b>service-onderdelen</b>				
	Zeeplug	240018	19,50	<b>23,60</b>
	Overloopplaatje	240027	14,50	<b>17,55</b>
	Magnadop	240034	16,50	<b>19,97</b>
	Afvoerset	240031	37,00	<b>44,77</b>
	Lanesto RB-sifon met WMA	240061	21,00	<b>25,41</b>



## Lanesto Orta 450 x 400 (048/038)



### omschrijving

Voormaat:	vlakbouw	60 mm (bij rvs 80 mm)
	semi-onderbouw	80 mm
	onderbouw	90 mm
Minimale kastbreedte:		500 mm*

Compleet met Magna- en korfplug en luxe wandoverloop.  
\*Bij vlakbouw i.v.m. de noodzakelijke klemmen korpus inzagen.  
Zie voor toelichting p.17.3

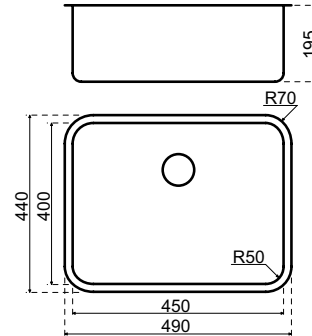

inbouwmethode	materiaal	bestelnr.	excl. btw	incl. btw
<b>vlakbouw</b>				
	TopLaminate   DecorTop   Fenix 0.9	SDE-0048	405,00	<b>490,05</b>
	TopCore   Fenix 10	TC/FE-VIB-0048	538,00	<b>650,98</b>
	Solid Surface	SS-DE0048	597,00	<b>722,37</b>
	Evora Qstone   Evora Granite	CO/GR-DE0048	597,00	<b>722,37</b>
	Cosmolite   Obsidiana	CO-DE0048	597,00	<b>722,37</b>
	Glass   Inox	GL/R-DE0048	597,00	<b>722,37</b>
	Evora Ceramics   Dekton	CE/LA-DE0048	597,00	<b>722,37</b>
<b>semi-onderbouw</b>				
	Recht multiplex	HPL-OND-0038	762,00	<b>922,02</b>
	TopCore   Fenix 10	TC/FE-SON-0048	538,00	<b>650,98</b>
	Solid Wood	MH-SON-0048	597,00	<b>722,37</b>
<b>onderbouw</b>				
	TopCore   Fenix 10	TC/FE-OND-0038	538,00	<b>650,98</b>
	Solid Surface	SS-OND-DE0038	597,00	<b>722,37</b>
	Solid Wood	MH-OND-0038	597,00	<b>722,37</b>
	Evora Qstone   Evora Granite	CO/GR-OND-DE0038	836,00	<b>1.011,56</b>
	Cosmolite   Obsidiana	CO-OND-DE0038	836,00	<b>1.011,56</b>
	Glass	GL-OND-DE0038	836,00	<b>1.011,56</b>
	Evora Ceramics *   Dekton *	CE/LA-OND-DE0038	836,00	<b>1.011,56</b>

\* Let op: verhoogd risico op gebruiksschade door chippen bij de bakrand

### losse spoelbak

Losse spoelbak	311048	221,00	<b>267,41</b>
----------------	--------	--------	---------------

### service-onderdelen

Zeeplug	240018	19,50	<b>23,60</b>
Overloopplaatje	240027	14,50	<b>17,55</b>
Magnadop	240034	16,50	<b>19,97</b>
Afvoerset	240031	37,00	<b>44,77</b>
Lanesto RB-sifon met WMA	240061	21,00	<b>25,41</b>

## Lanesto Orta 500 x 400 (047/037)



### omschrijving

Voormaat:	vlakbouw	60 mm (bij rvs 80 mm)
	semi-onderbouw	80 mm
	onderbouw	90 mm
Minimale kastbreedte:		600 mm

Compleet met Magna- en korfplug en luxe wandoverloop.

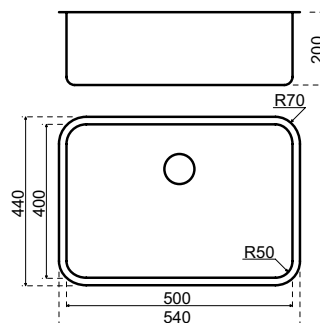

inbouwmethode	materiaal	bestelnr.	excl. btw	incl. btw
<b>vlakbouw</b>				
	TopLaminate   DecorTop   Fenix 0.9	SDE-0047	574,00	<b>694,54</b>
	TopCore   Fenix 10	TC/FE-VIB-0047	707,00	<b>855,47</b>
	Solid Surface	SS-DE0047	766,00	<b>926,86</b>
	Evora Qstone   Evora Granite	CO/GR-DE0047	766,00	<b>926,86</b>
	Cosmolite   Obsidiana	CO-DE0047	766,00	<b>926,86</b>
	Glass   Inox	GL/R-DE0047	766,00	<b>926,86</b>
	Evora Ceramics   Dekton	CE/LA-DE0047	766,00	<b>926,86</b>
<b>semi-onderbouw</b>				
	Recht multiplex	HPL-OND-0037	931,00	<b>1.126,51</b>
	TopCore   Fenix 10	TC/FE-SON-0047	707,00	<b>855,47</b>
	Solid Wood	MH-SON-0047	766,00	<b>926,86</b>
<b>onderbouw</b>				
	TopCore   Fenix 10	TC/FE-OND-0037	707,00	<b>855,47</b>
	Solid Surface	SS-OND-DE0037	766,00	<b>926,86</b>
	Solid Wood	MH-OND-0037	766,00	<b>926,86</b>
	Evora Qstone   Evora Granite	CO/GR-OND-DE0037	1.005,00	<b>1.216,05</b>
	Cosmolite   Obsidiana	CO-OND-DE0037	1.005,00	<b>1.216,05</b>
	Glass	GL-OND-DE0037	1.005,00	<b>1.216,05</b>
	Evora Ceramics *   Dekton *	CE/LA-OND-DE0037	1.005,00	<b>1.216,05</b>

\* Let op: verhoogd risico op gebruiksschade door chippen bij de bakrand

### losse spoelbak

Losse spoelbak	311047	390,00	<b>471,90</b>
----------------	--------	--------	---------------

### service-onderdelen

Zeeplug	240018	19,50	<b>23,60</b>
Overloopplaatje	240027	14,50	<b>17,55</b>
Magnadop	240034	16,50	<b>19,97</b>
Afvoerset	240031	37,00	<b>44,77</b>
Lanesto RB-sifon met WMA	240061	21,00	<b>25,41</b>



17

Lanesto

Lanesto Premeris plug

## Lanesto Giro 400 x 340 (910/930)



### omschrijving

Voormaat:	vlakbouw	70 mm (bij rvs 80 mm)
	semi-onderbouw	80 mm
	onderbouw	90 mm
Minimale kastbreedte:		450 mm*

Compleet met Premeris plug en luxe wandoverloop.

Extra geschikt voor ondiepe bladen en greeploze keukens.

\*Bij vlakbouw i.v.m. de noodzakelijke klemmen korpus inzagen.

Zie voor toelichting p.17.3

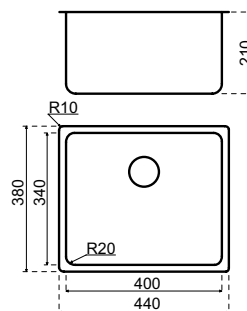

inbouwmethode	materiaal	bestelnr.	excl. btw	incl. btw
<b>vlakbouw</b>				
	TopLaminate   DecorTop   Fenix 0.9	SDE-0910	467,00	<b>565,07</b>
	TopCore   Fenix 10	TC/FE-VIB-0910	525,00	<b>635,25</b>
	Solid Surface	SS-DE0910	592,00	<b>716,32</b>
	Evora Qstone   Evora Granite	CO/GR-DE0910	592,00	<b>716,32</b>
	Cosmolite   Obsidiana	CO-DE0910	592,00	<b>716,32</b>
	Glass   Inox	GL/R-DE0910	592,00	<b>716,32</b>
	Evora Ceramics   Dekton	CE/LA-DE0910	592,00	<b>716,32</b>
<b>semi-onderbouw</b>				
	Recht multiplex	HPL-OND-0930	846,00	<b>1.023,66</b>
	TopCore   Fenix 10	TC/FE-SON-0910	525,00	<b>635,25</b>
	Solid Wood	MH-SON-0910	592,00	<b>716,32</b>
<b>onderbouw</b>				
	TopCore   Fenix 10	TC/FE-OND-0930	622,00	<b>752,62</b>
	Solid Surface	SS-OND-DE0930	681,00	<b>824,01</b>
	Solid Wood	MH-OND-0930	681,00	<b>824,01</b>
	Evora Qstone   Evora Granite	CO/GR-OND-DE0930	799,00	<b>966,79</b>
	Cosmolite   Obsidiana	CO-OND-DE0930	799,00	<b>966,79</b>
	Glass	GL-OND-DE0930	799,00	<b>966,79</b>
	Evora Ceramics *   Dekton *	CE/LA-OND-DE0930	799,00	<b>966,79</b>

\* Let op: verhoogd risico op gebruiksschade door chippen bij de bakrand

### losse spoelbak

Losse spoelbak	311910	305,00	<b>369,05</b>
----------------	--------	--------	---------------

### service-onderdelen

Zeeplug	240041	23,50	<b>28,44</b>
Overloopplaatje	240027	14,50	<b>17,55</b>
Afvoerset	240052	37,00	<b>44,77</b>
Lanesto RB-sifon met WMA	240061	21,00	<b>25,41</b>

## Lanesto Giro 170 x 400 (911/931)

### omschrijving

Voormaat:	vlakbouw	60 mm (bij rvs 80 mm)
	semi-onderbouw	80 mm
	onderbouw	90 mm
Minimale kastbreedte:		250 mm

Compleet met Premeris plug en luxe wandoverloop.

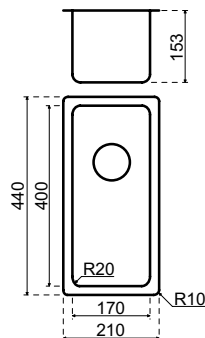

inbouwmethode	materiaal	bestelnr.	excl. btw	incl. btw
<b>vlakbouw</b>				
	TopLaminate   DecorTop   Fenix 0.9	SDE-0911	418,00	<b>505,78</b>
	TopCore   Fenix 10	TC/FE-VIB-0911	476,00	<b>575,96</b>
	Solid Surface	SS-DE0911	543,00	<b>657,03</b>
	Evora Qstone   Evora Granite	CO/GR-DE0911	543,00	<b>657,03</b>
	Cosmolite   Obsidiana	CO-DE0911	543,00	<b>657,03</b>
	Glass   Inox	GL/R-DE0911	543,00	<b>657,03</b>
	Evora Ceramics   Dekton	CE/LA-DE0911	543,00	<b>657,03</b>
<b>semi-onderbouw</b>				
	Recht multiplex	HPL-OND-0931	797,00	<b>964,37</b>
	TopCore   Fenix 10	TC/FE-SON-0911	476,00	<b>575,96</b>
	Solid Wood	MH-SON-0911	543,00	<b>657,03</b>
<b>onderbouw</b>				
	TopCore   Fenix 10	TC/FE-OND-0931	573,00	<b>693,33</b>
	Solid Surface	SS-OND-DE0931	632,00	<b>764,72</b>
	Solid Wood	MH-OND-0931	632,00	<b>764,72</b>
	Evora Qstone   Evora Granite	CO/GR-OND-DE0931	750,00	<b>907,50</b>
	Cosmolite   Obsidiana	CO-OND-DE0931	750,00	<b>907,50</b>
	Glass	GL-OND-DE0931	750,00	<b>907,50</b>
	Evora Ceramics *   Dekton *	CE/LA-OND-DE0931	750,00	<b>907,50</b>

\* Let op: verhoogd risico op gebruiksschade door chippen bij de bakrand

### losse spoelbak

Losse spoelbak	311911	256,00	<b>309,76</b>
----------------	--------	--------	---------------

### service-onderdelen

Zeefplug	240041	23,50	<b>28,44</b>
Overloopplaatje	240027	14,50	<b>17,55</b>
Afvoerset	240052	37,00	<b>44,77</b>
Lanesto RB-sifon met WMA	240061	21,00	<b>25,41</b>

## Lanesto Giro 340 x 400 (912/932)



### omschrijving

Voormaat:	vlakbouw	60 mm (bij rvs 80 mm)
	semi-onderbouw	80 mm
	onderbouw	90 mm
Minimale kastbreedte:		400 mm*

Compleet met Premeris plug en luxe wandoverloop.

\*Bij vlakbouw i.v.m. de noodzakelijke klemmen korpus inzagen.  
Zie voor toelichting p.17.3

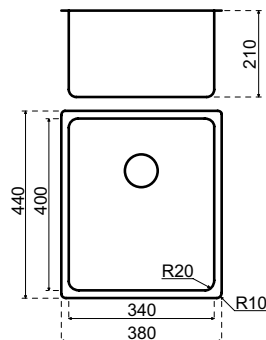

inbouwmethode	materiaal	bestelnr.	excl. btw	incl. btw
<b>vlakbouw</b>				
	TopLaminate   DecorTop   Fenix 0.9	SDE-0912	446,00	<b>539,66</b>
	TopCore   Fenix 10	TC/FE-VIB-0912	504,00	<b>609,84</b>
	Solid Surface	SS-DE0912	571,00	<b>690,91</b>
	Evora Qstone   Evora Granite	CO/GR-DE0912	571,00	<b>690,91</b>
	Cosmolite   Obsidiana	CO-DE0912	571,00	<b>690,91</b>
	Glass   Inox	GL/R-DE0912	571,00	<b>690,91</b>
	Evora Ceramics   Dekton	CE/LA-DE0912	571,00	<b>690,91</b>
<b>semi-onderbouw</b>				
	Recht multiplex	HPL-OND-0932	825,00	<b>998,25</b>
	TopCore   Fenix 10	TC/FE-SON-0912	504,00	<b>609,84</b>
	Solid Wood	MH-SON-0912	571,00	<b>690,91</b>
<b>onderbouw</b>				
	TopCore   Fenix 10	TC/FE-OND-0932	601,00	<b>727,21</b>
	Solid Surface	SS-OND-DE0932	660,00	<b>798,60</b>
	Solid Wood	MH-OND-0932	660,00	<b>798,60</b>
	Evora Qstone   Evora Granite	CO/GR-OND-DE0932	778,00	<b>941,38</b>
	Cosmolite   Obsidiana	CO-OND-DE0932	778,00	<b>941,38</b>
	Glass	GL-OND-DE0932	778,00	<b>941,38</b>
	Evora Ceramics *   Dekton *	CE/LA-OND-DE0932	778,00	<b>941,38</b>

\* Let op: verhoogd risico op gebruiksschade door chippen bij de bakrand

### losse spoelbak

Losse spoelbak	311912	284,00	<b>343,64</b>
----------------	--------	--------	---------------

### service-onderdelen

Zeefplug	240041	23,50	<b>28,44</b>
Overloopplaatje	240027	14,50	<b>17,55</b>
Afvoerset	240052	37,00	<b>44,77</b>
Lanesto RB-sifon met WMA	240061	21,00	<b>25,41</b>



## Lanesto Giro 400 x 400 (913/933)



### omschrijving

Voormaat:	vlakbouw	60 mm (bij rvs 80 mm)
	semi-onderbouw	80 mm
	onderbouw	90 mm
Minimale kastbreedte:		450 mm*

Compleet met Premeris plug en luxe wandoverloop.  
\*Bij vlakbouw i.v.m. de noodzakelijke klemmen korpus inzagen.  
Zie voor toelichting p.17.3

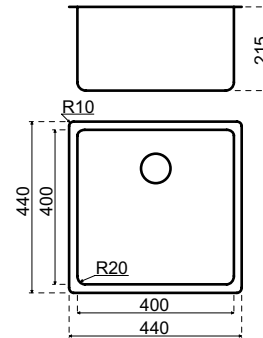

inbouwmethode	materiaal	bestelnr.	excl. btw	incl. btw
<b>vlakbouw</b>				
	TopLaminate   DecorTop   Fenix 0.9	SDE-0913	467,00	<b>565,07</b>
	TopCore   Fenix 10	TC/FE-VIB-0913	525,00	<b>635,25</b>
	Solid Surface	SS-DE0913	592,00	<b>716,32</b>
	Evora Qstone   Evora Granite	CO/GR-DE0913	592,00	<b>716,32</b>
	Cosmolite   Obsidiana	CO-DE0913	592,00	<b>716,32</b>
	Glass   Inox	GL/R-DE0913	592,00	<b>716,32</b>
	Evora Ceramics   Dekton	CE/LA-DE0913	592,00	<b>716,32</b>
<b>semi-onderbouw</b>				
	Recht multiplex	HPL-OND-0933	846,00	<b>1.023,66</b>
	TopCore   Fenix 10	TC/FE-SON-0913	525,00	<b>635,25</b>
	Solid Wood	MH-SON-0913	592,00	<b>716,32</b>
<b>onderbouw</b>				
	TopCore   Fenix 10	TC/FE-OND-0933	622,00	<b>752,62</b>
	Solid Surface	SS-OND-DE0933	681,00	<b>824,01</b>
	Solid Wood	MH-OND-0933	681,00	<b>824,01</b>
	Evora Qstone   Evora Granite	CO/GR-OND-DE0933	799,00	<b>966,79</b>
	Cosmolite   Obsidiana	CO-OND-DE0933	799,00	<b>966,79</b>
	Glass	GL-OND-DE0933	799,00	<b>966,79</b>
	Evora Ceramics *   Dekton *	CE/LA-OND-DE0933	799,00	<b>966,79</b>
* Let op: verhoogd risico op gebruiksschade door chippen bij de bakrand				
<b>losse spoelbak</b>				
	Losse spoelbak	311913.1	305,00	<b>369,05</b>
<b>service-onderdelen</b>				
	Zeeplug	240041	23,50	<b>28,44</b>
	Overloopplaatje	240027	14,50	<b>17,55</b>
	Afvoerset	240052	37,00	<b>44,77</b>
	Lanesto RB-sifon met WMA	240061	21,00	<b>25,41</b>



## Lanesto Giro 450 x 400 (914/934)



### omschrijving

Voormaat:	vlakbouw	60 mm (bij rvs 80 mm)
	semi-onderbouw	80 mm
	onderbouw	90 mm
Minimale kastbreedte:		500 mm*

Compleet met Premeris plug en luxe wandoverloop.

\*Bij vlakbouw i.v.m. de noodzakelijke klemmen korpus inzagen.  
Zie voor toelichting p.17.3

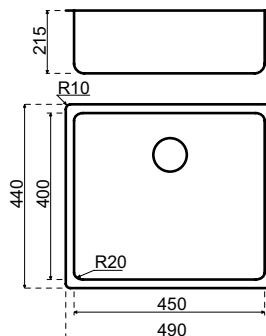

inbouwmethode	materiaal	bestelnr.	excl. btw	incl. btw
<b>vlakbouw</b>				
	TopLaminate   DecorTop   Fenix 0.9	SDE-0914	532,00	<b>643,72</b>
	TopCore   Fenix 10	TC/FE-VIB-0914	639,00	<b>773,19</b>
	Solid Surface	SS-DE0914	698,00	<b>844,58</b>
	Evora Qstone   Evora Granite	CO/GR-DE0914	698,00	<b>844,58</b>
	Cosmolite   Obsidiana	CO-DE0914	698,00	<b>844,58</b>
	Glass   Inox	GL/R-DE0914	698,00	<b>844,58</b>
	Evora Ceramics   Dekton	CE/LA-DE0914	698,00	<b>844,58</b>
<b>semi-onderbouw</b>				
	Recht multiplex	HPL-OND-0934	863,00	<b>1.044,23</b>
	TopCore   Fenix 10	TC/FE-SON-0914	639,00	<b>773,19</b>
	Solid Wood	MH-SON-0914	698,00	<b>844,58</b>
<b>onderbouw</b>				
	TopCore   Fenix 10	TC/FE-OND-0934	639,00	<b>773,19</b>
	Solid Surface	SS-OND-DE0934	698,00	<b>844,58</b>
	Solid Wood	MH-OND-0934	698,00	<b>844,58</b>
	Evora Qstone   Evora Granite	CO/GR-OND-DE0934	937,00	<b>1.133,77</b>
	Cosmolite   Obsidiana	CO-OND-DE0934	937,00	<b>1.133,77</b>
	Glass	GL-OND-DE0934	937,00	<b>1.133,77</b>
	Evora Ceramics *   Dekton *	CE/LA-OND-DE0934	937,00	<b>1.133,77</b>
* Let op: verhoogd risico op gebruiksschade door chippen bij de bakrand				
<b>losse spoelbak</b>				
	Losse spoelbak	311914.1	322,00	<b>389,62</b>
<b>service-onderdelen</b>				
	Zeeplug	240041	23,50	<b>28,44</b>
	Overloopplaatje	240027	14,50	<b>17,55</b>
	Afvoerset	240052	37,00	<b>44,77</b>
	Lanesto RB-sifon met WMA	240061	21,00	<b>25,41</b>

## Lanesto Giro 500 x 400 (916/936)



### omschrijving

Voormaat:	vlakbouw	60 mm (bij rvs 80 mm)
	semi-onderbouw	80 mm
	onderbouw	90 mm
Minimale kastbreedte:		600 mm

Compleet met Premeris plug en luxe wandoverloop.

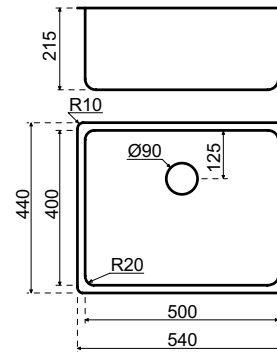

inbouwmethode	materiaal	bestelnr.	excl. btw	incl. btw
<b>vlakbouw</b>				
	TopLaminate   DecorTop   Fenix 0.9	SDE-0916	555,00	<b>671,53</b>
	TopCore   Fenix 10	TC/FE-VIB-0916	649,00	<b>785,29</b>
	Solid Surface	SS-DE0916	708,00	<b>856,68</b>
	Evora Qstone   Evora Granite	CO/GR-DE0916	708,00	<b>856,68</b>
	Cosmolite   Obsidiana	CO-DE0916	708,00	<b>856,68</b>
	Glass   Inox	GL/R-DE0916	708,00	<b>856,68</b>
	Evora Ceramics   Dekton	CE/LA-DE0916	708,00	<b>856,68</b>
<b>semi-onderbouw</b>				
	Recht multiplex	HPL-OND-0936	873,00	<b>1.056,33</b>
	TopCore   Fenix 10	TC/FE-SON-0916	649,00	<b>785,29</b>
	Solid Wood	MH-SON-0916	708,00	<b>856,68</b>
<b>onderbouw</b>				
	TopCore   Fenix 10	TC/FE-OND-0936	649,00	<b>785,29</b>
	Solid Surface	SS-OND-DE0936	708,00	<b>856,68</b>
	Solid Wood	MH-OND-0936	708,00	<b>856,68</b>
	Evora Qstone   Evora Granite	CO/GR-OND-DE0936	947,00	<b>1.145,87</b>
	Cosmolite   Obsidiana	CO-OND-DE0936	947,00	<b>1.145,87</b>
	Glass	GL-OND-DE0936	947,00	<b>1.145,87</b>
	Evora Ceramics *   Dekton *	CE/LA-OND-DE0936	947,00	<b>1.145,87</b>
* Let op: verhoogd risico op gebruiksschade door chippen bij de bakrand				

### losse spoelbak

Losse spoelbak	311916	332,00	<b>401,72</b>
----------------	--------	--------	---------------

### service-onderdelen

Zeeplug	240041	23,50	<b>28,44</b>
Overloopplaatje	240027	14,50	<b>17,55</b>
Afvoerset	240052	37,00	<b>44,77</b>
Lanesto RB-sifon met WMA	240061	21,00	<b>25,41</b>

## Lanesto Giro 550 x 400 (915/935)



### omschrijving

Voormaat:	vlakbouw	60 mm (bij rvs 80 mm)
	semi-onderbouw	80 mm
	onderbouw	90 mm
Minimale kastbreedte:		600 mm (700 mm*)

Compleet met Premeris plug en luxe wandoverloop.

\* Bij bladen met een rand tot 30 mm hoog

**Grootste spoelbak voor kasten van 600 mm breed.**

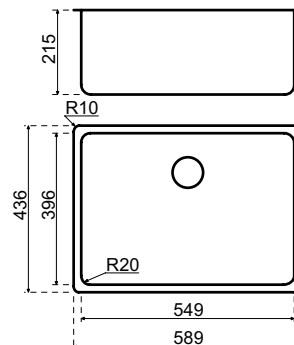

inbouwmethode	materiaal	bestelnr.	excl. btw	incl. btw
<b>vlakbouw</b>				
	TopLaminate   DecorTop   Fenix 0.9	SDE-0915	564,00	<b>682,44</b>
	TopCore   Fenix 10	TC/FE-VIB-0915	658,00	<b>796,18</b>
	Solid Surface	SS-DE0915	717,00	<b>867,57</b>
	Evora Qstone   Evora Granite	CO/GR-DE0915	717,00	<b>867,57</b>
	Cosmolite   Obsidiana	CO-DE0915	717,00	<b>867,57</b>
	Glass   Inox	GL/R-DE0915	717,00	<b>867,57</b>
	Evora Ceramics   Dekton	CE/LA-DE0915	717,00	<b>867,57</b>
<b>semi-onderbouw</b>				
	Recht multiplex	HPL-OND-0935	882,00	<b>1.067,22</b>
	TopCore   Fenix 10	TC/FE-SON-0915	658,00	<b>796,18</b>
	Solid Wood	MH-SON-0915	717,00	<b>867,57</b>
<b>onderbouw</b>				
	TopCore   Fenix 10	TC/FE-OND-0935	658,00	<b>796,18</b>
	Solid Surface	SS-OND-DE0935	717,00	<b>867,57</b>
	Solid Wood	MH-OND-0935	717,00	<b>867,57</b>
	Evora Qstone   Evora Granite	CO/GR-OND-DE0935	956,00	<b>1.156,76</b>
	Cosmolite   Obsidiana	CO-OND-DE0935	956,00	<b>1.156,76</b>
	Glass	GL-OND-DE0935	956,00	<b>1.156,76</b>
	Evora Ceramics *   Dekton *	CE/LA-OND-DE0935	956,00	<b>1.156,76</b>
* Let op: verhoogd risico op gebruiksschade door chippen bij de bakrand				
<b>losse spoelbak</b>				
	Losse spoelbak	311915	341,00	<b>412,61</b>
<b>service-onderdelen</b>				
	Zeeplug	240041	23,50	<b>28,44</b>
	Overloopplaatje	240027	14,50	<b>17,55</b>
	Afvoerset	240052	37,00	<b>44,77</b>
	Lanesto RB-sifon met WMA	240061	21,00	<b>25,41</b>

## Lanesto Giro 340 x 400 + 170 x 400 (918/938)



### omschrijving

Voormaat: vlakbouw 60 mm (bij rvs 80 mm)  
 semi-onderbouw 80 mm  
 onderbouw 90 mm  
 Minimale kastbreedte: 600 mm\*

Compleet met twee Premeris pluggen en luxe wandoverloop.  
 Geen kraangat mogelijk  
 \*Bij vlakbouw i.v.m. de noodzakelijke klemmen korpus inzagen.  
 Zie voor toelichting p.17.3

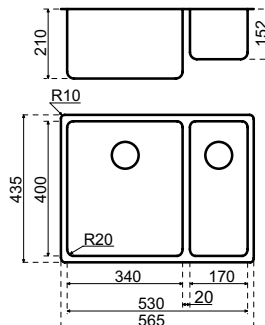

inbouwmethode	materiaal	bestelnr.	excl. btw	incl. btw
<b>vlakbouw</b>				
	TopLaminate   DecorTop   Fenix 0.9	SDE-0918	697,00	<b>843,37</b>
	TopCore   Fenix 10	TC/FE-VIB-0918	781,00	<b>945,01</b>
	Solid Surface	SS-DE0918	840,00	<b>1.016,40</b>
	Evora Qstone   Evora Granite	CO/GR-DE0918	840,00	<b>1.016,40</b>
	Cosmolite   Obsidiana	CO-DE0918	840,00	<b>1.016,40</b>
	Glass   Inox	GL-DE0918	840,00	<b>1.016,40</b>
	Evora Ceramics   Dekton	CE/LA-DE0918	840,00	<b>1.016,40</b>
<b>semi-onderbouw</b>				
	Recht multiplex	HPL-OND-0938	1.005,00	<b>1.216,05</b>
	TopCore   Fenix 10	TC/FE-SON-0918	781,00	<b>945,01</b>
	Solid Wood	MH-SON-0918	840,00	<b>1.016,40</b>
<b>onderbouw</b>				
	TopCore   Fenix 10	TC/FE-OND-0938	781,00	<b>945,01</b>
	Solid Surface	SS-OND-DE0938	840,00	<b>1.016,40</b>
	Solid Wood	MH-OND-0938	840,00	<b>1.016,40</b>
	Evora Qstone   Evora Granite	CO/GR-OND-DE0938	1.079,00	<b>1.305,59</b>
	Cosmolite   Obsidiana	CO-OND-DE0938	1.079,00	<b>1.305,59</b>
	Glass	GL-OND-DE0938	1.079,00	<b>1.305,59</b>
	Evora Ceramics *   Dekton *	CE/LA-OND-DE0938	1.079,00	<b>1.305,59</b>

\* Let op: verhoogd risico op gebruiksschade door chippen bij de bakrand

### losse spoelbak

Losse spoelbak	311918	464,00	<b>561,44</b>
----------------	--------	--------	---------------

### service-onderdelen

Zeefplug	240041	23,50	<b>28,44</b>
Overloopplaatje	240027	14,50	<b>17,55</b>
Afvoerset (2x bestellen)	240052	37,00	<b>44,77</b>
Lanesto RB-sifon met WMA	240071	33,00	<b>39,93</b>

## Lanesto Giro 170 x 400 + 340 x 400 (919/939)



### omschrijving

Voormaat:	vlakbouw	60 mm (bij rvs 80 mm)
	semi-onderbouw	80 mm
	onderbouw	90 mm
Minimale kastbreedte:		600 mm*

Compleet met twee Premeris pluggen en luxe wandoverloop.  
Geen kraangat mogelijk  
\*Bij vlakbouw i.v.m. de noodzakelijke klemmen korpus inzagen.  
Zie voor toelichting p.17.3

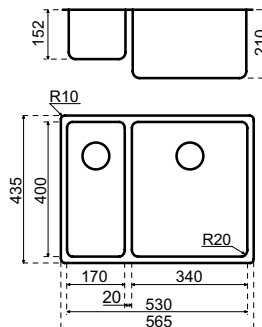

inbouwmethode	materiaal	bestelnr.	excl. btw	incl. btw
<b>vlakbouw</b>				
	TopLaminate   DecorTop   Fenix 0.9	SDE-0919	697,00	<b>843,37</b>
	TopCore   Fenix 10	TC/FE-VIB-0919	781,00	<b>945,01</b>
	Solid Surface	SS-DE0919	840,00	<b>1.016,40</b>
	Evora Qstone   Evora Granite	CO/GR-DE0919	840,00	<b>1.016,40</b>
	Cosmolite   Obsidiana	CO-DE0919	840,00	<b>1.016,40</b>
	Glass   Inox	GL-DE0919	840,00	<b>1.016,40</b>
	Evora Ceramics   Dekton	CE/LA-DE0919	840,00	<b>1.016,40</b>
<b>semi-onderbouw</b>				
	Recht multiplex	HPL-OND-0939	1.005,00	<b>1.216,05</b>
	TopCore   Fenix 10	TC/FE-SON-0919	781,00	<b>945,01</b>
	Solid Wood	MH-SON-0919	840,00	<b>1.016,40</b>
<b>onderbouw</b>				
	TopCore   Fenix 10	TC/FE-OND-0939	781,00	<b>945,01</b>
	Solid Surface	SS-OND-DE0939	840,00	<b>1.016,40</b>
	Solid Wood	MH-OND-0939	840,00	<b>1.016,40</b>
	Evora Qstone   Evora Granite	CO/GR-OND-DE0939	1.079,00	<b>1.305,59</b>
	Cosmolite   Obsidiana	CO-OND-DE0939	1.079,00	<b>1.305,59</b>
	Glass	GL-OND-DE0939	1.079,00	<b>1.305,59</b>
	Evora Ceramics *   Dekton *	CE/LA-OND-DE0939	1.079,00	<b>1.305,59</b>

\* Let op: verhoogd risico op gebruiksschade door chippen bij de bakrand

### losse spoelbak

Losse spoelbak	311919	464,00	<b>561,44</b>
----------------	--------	--------	---------------

### service-onderdelen

Zeefplug	240041	23,50	<b>28,44</b>
Overloopplaatje	240027	14,50	<b>17,55</b>
Afvoerset (2x bestellen)	240052	37,00	<b>44,77</b>
Lanesto RB-sifon met WMA	240071	33,00	<b>39,93</b>

## Lanesto Destra 170 x 400 (021/031)



### omschrijving

Voormaat:	vlakbouw	60 mm (bij rvs 80 mm)
	semi-onderbouw	80 mm
	onderbouw	90 mm
Minimale kastbreedte:		250 mm

Compleet met Premeris plug en luxe wandoverloop.

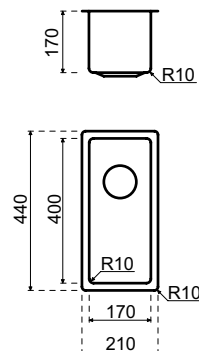

inbouwmethode	materiaal	bestelnr.	excl. btw	incl. btw
<b>vlakbouw</b>				
	TopLaminate   DecorTop   Fenix 0.9	SDE-0021N	515,00	<b>623,15</b>
	TopCore   Fenix 10	TC/FE-VIB-0021N	573,00	<b>693,33</b>
	Solid Surface	SS-DE0021N	640,00	<b>774,40</b>
	Evora Qstone   Evora Granite	CO/GR-DE0021N	640,00	<b>774,40</b>
	Cosmolite   Obsidiana	CO-DE0021N	640,00	<b>774,40</b>
	Glass   Inox	GL/R-DE0021N	640,00	<b>774,40</b>
	Evora Ceramics   Dekton	CE/LA-DE0021N	640,00	<b>774,40</b>
<b>semi-onderbouw</b>				
	Recht multiplex	HPL-OND-0031N	894,00	<b>1.081,74</b>
	TopCore   Fenix 10	TC/FE-SON-0021N	573,00	<b>693,33</b>
	Solid Wood	MH-SON-0021N	640,00	<b>774,40</b>
<b>onderbouw</b>				
	TopCore   Fenix 10	TC/FE-OND-0031N	670,00	<b>810,70</b>
	Solid Surface	SS-OND-DE0031N	729,00	<b>882,09</b>
	Solid Wood	MH-OND-0031N	729,00	<b>882,09</b>
	Evora Qstone   Evora Granite	CO/GR-OND-DE0031N	847,00	<b>1.024,87</b>
	Cosmolite   Obsidiana	CO-OND-DE0031N	847,00	<b>1.024,87</b>
	Glass	GL-OND-DE0031N	847,00	<b>1.024,87</b>
	Evora Ceramics *   Dekton *	CE/LA-OND-DE0031N	847,00	<b>1.024,87</b>

\* Let op: verhoogd risico op gebruiksschade door chippen bij de bakrand

### losse spoelbak

Losse spoelbak	311021N	353,00	<b>427,13</b>
----------------	---------	--------	---------------

### service-onderdelen

Zefplug	240041	23,50	<b>28,44</b>
Overloopplaatje	240027	14,50	<b>17,55</b>
Afvoerset	240052	37,00	<b>44,77</b>
Lanesto RB-sifon met WMA	240061	21,00	<b>25,41</b>

## Lanesto Destra 340 x 400 (022/032)



### omschrijving

Voormaat:	vlakinbouw	60 mm (bij rvs 80 mm)
	semi-onderbouw	80 mm
	onderbouw	90 mm
Minimale kastbreedte:		400* mm

Compleet met Premeris plug en luxe wandoverloop.

\*Bij vlakinbouw i.v.m. de noodzakelijke klemmen korpus inzagen.

Zie voor toelichting p.17.3

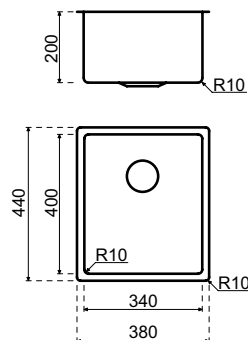

inbouwmethode	materiaal	bestelnr.	excl. btw	incl. btw
<b>vlakinbouw</b>				
	TopLaminate   DecorTop   Fenix 0.9	SDE-0022N	538,00	<b>650,98</b>
	TopCore   Fenix 10	TC/FE-VIB-0022N	596,00	<b>721,16</b>
	Solid Surface	SS-DE0022N	663,00	<b>802,23</b>
	Evora Qstone   Evora Granite	CO/GR-DE0022N	663,00	<b>802,23</b>
	Cosmolite   Obsidiana	CO-DE0022N	663,00	<b>802,23</b>
	Glass   Inox	GL/R-DE0022N	663,00	<b>802,23</b>
	Evora Ceramics   Dekton	CE/LA-DE0022N	663,00	<b>802,23</b>
<b>semi-onderbouw</b>				
	Recht multiplex	HPL-OND-0032N	917,00	<b>1.109,57</b>
	TopCore   Fenix 10	TC/FE-SON-0022N	596,00	<b>721,16</b>
	Solid Wood	MH-SON-0022N	663,00	<b>802,23</b>
<b>onderbouw</b>				
	TopCore   Fenix 10	TC/FE-OND-0032N	693,00	<b>838,53</b>
	Solid Surface	SS-OND-DE0032N	752,00	<b>909,92</b>
	Solid Wood	MH-OND-0032N	752,00	<b>909,92</b>
	Evora Qstone   Evora Granite	CO/GR-OND-DE0032N	870,00	<b>1.052,70</b>
	Cosmolite   Obsidiana	CO-OND-DE0032N	870,00	<b>1.052,70</b>
	Glass	GL-OND-DE0032N	870,00	<b>1.052,70</b>
	Evora Ceramics *   Dekton *	CE/LA-OND-DE0032N	870,00	<b>1.052,70</b>

\* Let op: verhoogd risico op gebruiksschade door chippen bij de bakrand

### losse spoelbak

Losse spoelbak	311022N	376,00	<b>454,96</b>
----------------	---------	--------	---------------

### service-onderdelen

Zeefplug	240041	23,50	<b>28,44</b>
Overloopplaatje	240027	14,50	<b>17,55</b>
Afvoerset	240052	37,00	<b>44,77</b>
Lanesto RB-sifon met WMA	240061	21,00	<b>25,41</b>



## Lanesto Destra 400 x 400 (025/035)



### omschrijving

Voormaat:	vlakbouw	60 mm (bij rvs 80 mm)
	semi-onderbouw	80 mm
	onderbouw	90 mm
Minimale kastbreedte:		450 mm*

Compleet met Premeris plug en luxe wandoverloop.

\*Bij vlakbouw i.v.m. de noodzakelijke klemmen korpus inzagen.

Zie voor toelichting p.17.3

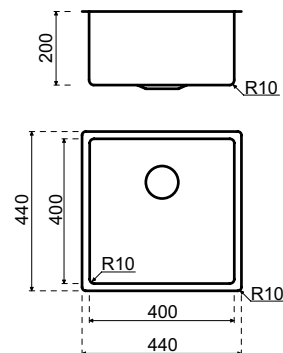

inbouwmethode	materiaal	bestelnr.	excl. btw	incl. btw
<b>vlakbouw</b>				
	TopLaminate   DecorTop   Fenix 0.9	SDE-0025N	550,00	<b>665,50</b>
	TopCore   Fenix 10	TC/FE-VIB-0025N	608,00	<b>735,68</b>
	Solid Surface	SS-DE0025N	675,00	<b>816,75</b>
	Evora Qstone   Evora Granite	CO/GR-DE0025N	675,00	<b>816,75</b>
	Cosmolite   Obsidiana	CO-DE0025N	675,00	<b>816,75</b>
	Glass   Inox	GL/R-DE0025N	675,00	<b>816,75</b>
	Evora Ceramics   Dekton	CE/LA-DE0025N	675,00	<b>816,75</b>
<b>semi-onderbouw</b>				
	Recht multiplex	HPL-OND-0035N	929,00	<b>1.124,09</b>
	TopCore   Fenix 10	TC/FE-SON-0025N	608,00	<b>735,68</b>
	Solid Wood	MH-SON-0025N	675,00	<b>816,75</b>
<b>onderbouw</b>				
	TopCore   Fenix 10	TC/FE-OND-0035N	705,00	<b>853,05</b>
	Solid Surface	SS-OND-DE0035N	764,00	<b>924,44</b>
	Solid Wood	MH-OND-0035N	764,00	<b>924,44</b>
	Evora Qstone   Evora Granite	CO/GR-OND-DE0035N	882,00	<b>1.067,22</b>
	Cosmolite   Obsidiana	CO-OND-DE0035N	882,00	<b>1.067,22</b>
	Glass	GL-OND-DE0035N	882,00	<b>1.067,22</b>
	Evora Ceramics *   Dekton *	CE/LA-OND-DE0035N	882,00	<b>1.067,22</b>

\* Let op: verhoogd risico op gebruiksschade door chippen bij de bakrand

### losse spoelbak

Losse spoelbak	311025N	388,00	<b>469,48</b>
----------------	---------	--------	---------------

### service-onderdelen

Zefplug	240041	23,50	<b>28,44</b>
Overloopplaatje	240027	14,50	<b>17,55</b>
Afvoerset	240052	37,00	<b>44,77</b>
Lanesto RB-sifon met WMA	240061	21,00	<b>25,41</b>

## Lanesto Destra 450 x 400 (023/033)



### omschrijving

Voormaat:	vlakbouw	60 mm (bij rvs 80 mm)
	semi-onderbouw	80 mm
	onderbouw	90 mm
Minimale kastbreedte:		500 mm*

Compleet met Premeris plug en luxe wandoverloop.

\*Bij vlakbouw i.v.m. de noodzakelijke klemmen korpus inzagen.  
Zie voor toelichting p.17.3

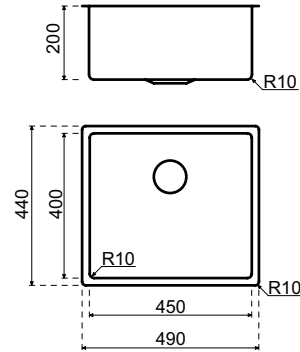

inbouwmethode	materiaal	bestelnr.	excl. btw	incl. btw
<b>vlakbouw</b>				
	TopLaminate   DecorTop   Fenix 0.9	SDE-0023N	588,00	<b>711,48</b>
	TopCore   Fenix 10	TC/FE-VIB-0023N	716,00	<b>866,36</b>
	Solid Surface	SS-DE0023N	775,00	<b>937,75</b>
	Evora Qstone   Evora Granite	CO/GR-DE0023N	775,00	<b>937,75</b>
	Cosmolite   Obsidiana	CO-DE0023N	775,00	<b>937,75</b>
	Glass   Inox	GL/R-DE0023N	775,00	<b>937,75</b>
	Evora Ceramics   Dekton	CE/LA-DE0023N	775,00	<b>937,75</b>
<b>semi-onderbouw</b>				
	Recht multiplex	HPL-OND-0033N	940,00	<b>1.137,40</b>
	TopCore   Fenix 10	TC/FE-SON-0023N	716,00	<b>866,36</b>
	Solid Wood	MH-SON-0023N	775,00	<b>937,75</b>
<b>onderbouw</b>				
	TopCore   Fenix 10	TC/FE-OND-0033N	716,00	<b>866,36</b>
	Solid Surface	SS-OND-DE0033N	775,00	<b>937,75</b>
	Solid Wood	MH-OND-0033N	775,00	<b>937,75</b>
	Evora Qstone   Evora Granite	CO/GR-OND-DE0033N	1.014,00	<b>1.226,94</b>
	Cosmolite   Obsidiana	CO-OND-DE0033N	1.014,00	<b>1.226,94</b>
	Glass	GL-OND-DE0033N	1.014,00	<b>1.226,94</b>
	Evora Ceramics *   Dekton *	CE/LA-OND-DE0033N	1.014,00	<b>1.226,94</b>

\* Let op: verhoogd risico op gebruiksschade door chippen bij de bakrand

### losse spoelbak

Losse spoelbak	311023N	399,00	<b>482,79</b>
----------------	---------	--------	---------------

### service-onderdelen

Zefplug	240041	23,50	<b>28,44</b>
Overloopplaatje	240027	14,50	<b>17,55</b>
Afvoerset	240052	37,00	<b>44,77</b>
Lanesto RB-sifon met WMA	240061	21,00	<b>25,41</b>

## Lanesto Destra 500 x 400 (024/034)



### omschrijving

Voormaat:	vlakbouw	60 mm (bij rvs 80 mm)
	semi-onderbouw	80 mm
	onderbouw	90 mm
Minimale kastbreedte:		600 mm

Compleet met Premeris plug en luxe wandoverloop.

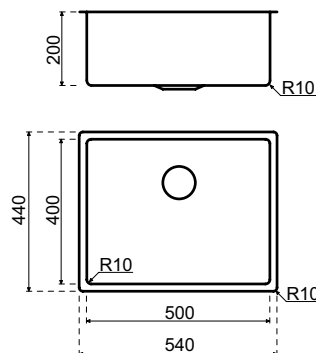

inbouwmethode	materiaal	bestelnr.	excl. btw	incl. btw
<b>vlakbouw</b>				
	TopLaminate   DecorTop   Fenix 0.9	SDE-0024N	606,00	<b>733,26</b>
	TopCore   Fenix 10	TC/FE-VIB-0024N	734,00	<b>888,14</b>
	Solid Surface	SS-DE0024N	793,00	<b>959,53</b>
	Evora Qstone   Evora Granite	CO/GR-DE0024N	793,00	<b>959,53</b>
	Cosmolite   Obsidiana	CO-DE0024N	793,00	<b>959,53</b>
	Glass   Inox	GL/R-DE0024N	793,00	<b>959,53</b>
	Evora Ceramics   Dekton	CE/LA-DE0024N	793,00	<b>959,53</b>
<b>semi-onderbouw</b>				
	Recht multiplex	HPL-OND-0034N	958,00	<b>1.159,18</b>
	TopCore   Fenix 10	TC/FE-SON-0024N	734,00	<b>888,14</b>
	Solid Wood	MH-SON-0024N	793,00	<b>959,53</b>
<b>onderbouw</b>				
	TopCore   Fenix 10	TC/FE-OND-0034N	734,00	<b>888,14</b>
	Solid Surface	SS-OND-DE0034N	793,00	<b>959,53</b>
	Solid Wood	MH-OND-0034N	793,00	<b>959,53</b>
	Evora Qstone   Evora Granite	CO/GR-OND-DE0034N	1.032,00	<b>1.248,72</b>
	Cosmolite   Obsidiana	CO-OND-DE0034N	1.032,00	<b>1.248,72</b>
	Glass	GL-OND-DE0034N	1.032,00	<b>1.248,72</b>
	Evora Ceramics *   Dekton *	CE/LA-OND-DE0034N	1.032,00	<b>1.248,72</b>
	* Let op: verhoogd risico op gebruiksschade door chippen bij de bakrand			
<b>losse spoelbak</b>				
	Losse spoelbak	311024N	417,00	<b>504,57</b>
<b>service-onderdelen</b>				
	Zeeplug	240041	23,50	<b>28,44</b>
	Overloopplaatje	240027	14,50	<b>17,55</b>
	Afvoerset	240052	37,00	<b>44,77</b>
	Lanesto RB-sifon met WMA	240061	21,00	<b>25,41</b>

## Lanesto Destra 740 x 400 (026/036)



### omschrijving

Voormaat:	vlakbouw	60 mm (bij rvs 80 mm)
	semi-onderbouw	80 mm
	onderbouw	90 mm
Minimale kastbreedte:		800 mm*

Compleet met Premeris plug en luxe wandoverloop.

\*Bij vlakbouw i.v.m. de noodzakelijke klemmen korpus inzagen.  
Zie voor toelichting p.17.3

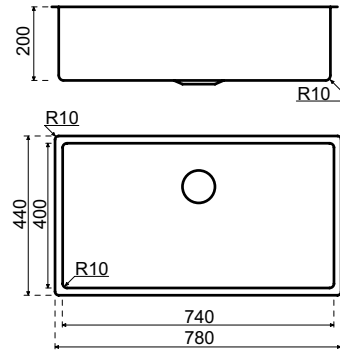

inbouwmethode	materiaal	bestelnr.	excl. btw	incl. btw
<b>vlakbouw</b>				
	TopLaminate   DecorTop   Fenix 0.9	SDE-0026N	692,00	<b>837,32</b>
	TopCore   Fenix 10	TC/FE-VIB-0026N	786,00	<b>951,06</b>
	Solid Surface	SS-DE0026N	845,00	<b>1.022,45</b>
	Evora Qstone   Evora Granite	CO/GR-DE0026N	845,00	<b>1.022,45</b>
	Cosmolite   Obsidiana	CO-DE0026N	845,00	<b>1.022,45</b>
	Glass   Inox	GL/R-DE0026N	845,00	<b>1.022,45</b>
	Evora Ceramics   Dekton	CE/LA-DE0026N	845,00	<b>1.022,45</b>
<b>semi-onderbouw</b>				
	Recht multiplex	HPL-OND-0036N	1.010,00	<b>1.222,10</b>
	TopCore   Fenix 10	TC/FE-SON-0026N	786,00	<b>951,06</b>
	Solid Wood	MH-SON-0026N	845,00	<b>1.022,45</b>
<b>onderbouw</b>				
	TopCore   Fenix 10	TC/FE-OND-0036N	786,00	<b>951,06</b>
	Solid Surface	SS-OND-DE0036N	845,00	<b>1.022,45</b>
	Solid Wood	MH-OND-0036N	845,00	<b>1.022,45</b>
	Evora Qstone   Evora Granite	CO/GR-OND-DE0036N	1.084,00	<b>1.311,64</b>
	Cosmolite   Obsidiana	CO-OND-DE0036N	1.084,00	<b>1.311,64</b>
	Glass	GL-OND-DE0036N	1.084,00	<b>1.311,64</b>
	Evora Ceramics *   Dekton *	CE/LA-OND-DE0036N	1.084,00	<b>1.311,64</b>
	* Let op: verhoogd risico op gebruiksschade door chippen bij de bakrand			
<b>losse spoelbak</b>				
	Losse spoelbak	311026N	469,00	<b>567,49</b>
<b>service-onderdelen</b>				
	Zeeplug	240041	23,50	<b>28,44</b>
	Overloopplaatje	240027	14,50	<b>17,55</b>
	Afvoerset	240052	37,00	<b>44,77</b>
	Lanesto RB-sifon met WMA	240061	21,00	<b>25,41</b>

## Lanesto Destra 340 x 400 + 170 x 400 (051/053)



### omschrijving

Voormaat:	vlakbouw	60 mm (bij rvs 80 mm)
	semi-onderbouw	80 mm
	onderbouw	90 mm
Minimale kastbreedte:		600 mm*

Compleet met twee Premeris pluggen en luxe wandoverloop.  
 Geen kraangat mogelijk  
 \*Bij vlakbouw i.v.m. de noodzakelijke klemmen korpus inzagen.  
 Zie voor toelichting p.17.3

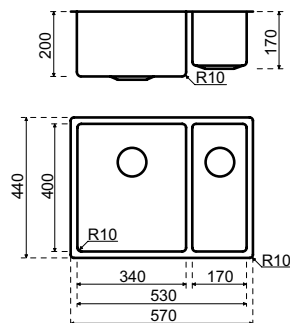

inbouwmethode	materiaal	bestelnr.	excl. btw	incl. btw
<b>vlakbouw</b>				
	TopLaminate   DecorTop   Fenix 0.9	SDE-0051N	752,00	<b>909,92</b>
	TopCore   Fenix 10	TC/FE-VIB-0051N	846,00	<b>1.023,66</b>
	Solid Surface	SS-DE0051N	905,00	<b>1.095,05</b>
	Evora Qstone   Evora Granite	CO/GR-DE0051N	905,00	<b>1.095,05</b>
	Cosmolite   Obsidiana	CO-DE0051N	905,00	<b>1.095,05</b>
	Glass   Inox	GL-DE0051N	905,00	<b>1.095,05</b>
	Evora Ceramics   Dekton	CE/LA-DE0051N	905,00	<b>1.095,05</b>
<b>semi-onderbouw</b>				
	Recht multiplex	HPL-OND-0053N	1.070,00	<b>1.294,70</b>
	TopCore   Fenix 10	TC/FE-SON-0051N	846,00	<b>1.023,66</b>
	Solid Wood	MH-SON-0051N	905,00	<b>1.095,05</b>
<b>onderbouw</b>				
	TopCore   Fenix 10	TC/FE-OND-0053N	846,00	<b>1.023,66</b>
	Solid Surface	SS-OND-DE0053N	905,00	<b>1.095,05</b>
	Solid Wood	MH-OND-0053N	905,00	<b>1.095,05</b>
	Evora Qstone   Evora Granite	CO/GR-OND-DE0053N	1.144,00	<b>1.384,24</b>
	Cosmolite   Obsidiana	CO-OND-DE0053N	1.144,00	<b>1.384,24</b>
	Glass	GL-OND-DE0053N	1.144,00	<b>1.384,24</b>
	Evora Ceramics *   Dekton *	CE/LA-OND-DE0053N	1.144,00	<b>1.384,24</b>

\* Let op: verhoogd risico op gebruiksschade door chippen bij de bakrand

### losse spoelbak

Losse spoelbak	311051N	529,00	<b>640,09</b>
----------------	---------	--------	---------------

### service-onderdelen

Zeefplug	240041	23,50	<b>28,44</b>
Overloopplaatje	240027	14,50	<b>17,55</b>
Afvoerset (2x bestellen)	240052	37,00	<b>44,77</b>
Lanesto RB-sifon met WMA	240071	33,00	<b>39,93</b>

## Lanesto Destra 170 x 400 + 340 x 400 (052/054)



### omschrijving

Voormaat:	vlakbouw	60 mm (bij rvs 80 mm)
	semi-onderbouw	80 mm
	onderbouw	90 mm
Minimale kastbreedte:		600 mm*

Compleet met twee Premeris pluggen en luxe wandoverloop.  
 Geen kraangat mogelijk  
 \*Bij vlakbouw i.v.m. de noodzakelijke klemmen korpus inzagen.  
 Zie voor toelichting p.17.3

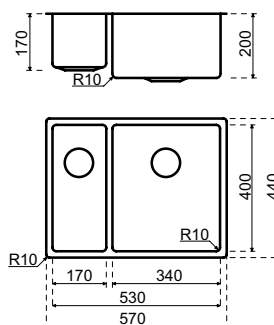

inbouwmethode	materiaal	bestelnr.	excl. btw	incl. btw
<b>vlakbouw</b>				
	TopLaminate   DecorTop   Fenix 0.9	SDE-0052N	752,00	<b>909,92</b>
	TopCore   Fenix 10	TC/FE-VIB-0052N	846,00	<b>1.023,66</b>
	Solid Surface	SS-DE0052N	905,00	<b>1.095,05</b>
	Evora Qstone   Evora Granite	CO/GR-DE0052N	905,00	<b>1.095,05</b>
	Cosmolite   Obsidiana	CO-DE0052N	905,00	<b>1.095,05</b>
	Glass   Inox	GL-DE0052N	905,00	<b>1.095,05</b>
	Evora Ceramics   Dekton	CE/LA-DE0052N	905,00	<b>1.095,05</b>
<b>semi-onderbouw</b>				
	Recht multiplex	HPL-OND-0054N	1.070,00	<b>1.294,70</b>
	TopCore   Fenix 10	TC/FE-SON-0052N	846,00	<b>1.023,66</b>
	Solid Wood	MH-SON-0052N	905,00	<b>1.095,05</b>
<b>onderbouw</b>				
	TopCore   Fenix 10	TC/FE-OND-0054N	846,00	<b>1.023,66</b>
	Solid Surface	SS-OND-DE0054N	905,00	<b>1.095,05</b>
	Solid Wood	MH-OND-0054N	905,00	<b>1.095,05</b>
	Evora Qstone   Evora Granite	CO/GR-OND-DE0054N	1.144,00	<b>1.384,24</b>
	Cosmolite   Obsidiana	CO-OND-DE0054N	1.144,00	<b>1.384,24</b>
	Glass	GL-OND-DE0054N	1.144,00	<b>1.384,24</b>
	Evora Ceramics *   Dekton *	CE/LA-OND-DE0054N	1.144,00	<b>1.384,24</b>
* Let op: verhoogd risico op gebruiksschade door chippen bij de bakrand				
<b>losse spoelbak</b>				
	Losse spoelbak	311052N	529,00	<b>640,09</b>
<b>service-onderdelen</b>				
	Zeefplug	240041	23,50	<b>28,44</b>
	Overloopplaatje	240027	14,50	<b>17,55</b>
	Afvoerset (2x bestellen)	240052	37,00	<b>44,77</b>
	Lanesto RB-sifon met WMA	240071	33,00	<b>39,93</b>

## Lanesto Destra 340 x 400 + 340 x 400 (060)



### omschrijving

Voormaat:	vlakbouw	60 mm (bij rvs 80 mm)
	semi-onderbouw	80 mm
	onderbouw	90 mm
Minimale kastbreedte:		800 mm*

Compleet met Premeris plug en luxe wandoverloop.

Geen kraangat mogelijk

\*Bij vlakbouw i.v.m. de noodzakelijke klemmen korpus inzagen.

Zie voor toelichting p.17.3

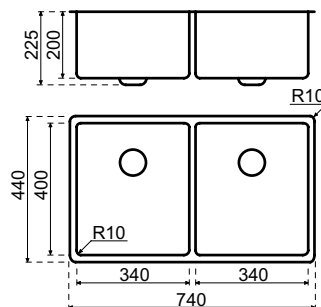

inbouwmethode	materiaal	bestelnr.	excl. btw	incl. btw
<b>vlakbouw</b>				
	TopLaminate   DecorTop   Fenix 0.9	SDE-0060	831,00	<b>1.005,51</b>
	TopCore   Fenix 10	TC/FE-VIB-0060	925,00	<b>1.119,25</b>
	Solid Surface	SS-VIB-DE0060	984,00	<b>1.190,64</b>
	Evora Qstone   Evora Granite	CO/GR-VIB-DE0060	984,00	<b>1.190,64</b>
	Cosmolite   Obsidiana	CO-VIB-DE0060	984,00	<b>1.190,64</b>
	Glass   Inox	GL/R-VIB-DE0060	984,00	<b>1.190,64</b>
	Evora Ceramics   Dekton	CE/LA-VIB-DE0060	984,00	<b>1.190,64</b>
<b>semi-onderbouw</b>				
	Recht multiplex	HPL-OND-0060	1.149,00	<b>1.390,29</b>
	TopCore   Fenix 10	TC/FE-SON-0060	925,00	<b>1.119,25</b>
	Solid Wood	MH-SON-0060	984,00	<b>1.190,64</b>
<b>onderbouw</b>				
	TopCore   Fenix 10	TC/FE-OND-0060	925,00	<b>1.119,25</b>
	Solid Surface	SS-OND-DE0060	984,00	<b>1.190,64</b>
	Solid Wood	MH-OND-0060	984,00	<b>1.190,64</b>
	Evora Qstone   Evora Granite	CO/GR-OND-DE0060	1.223,00	<b>1.479,83</b>
	Cosmolite   Obsidiana	CO-OND-DE0060	1.223,00	<b>1.479,83</b>
	Glass	GL-OND-DE0060	1.223,00	<b>1.479,83</b>
	Evora Ceramics *   Dekton *	CE/LA-OND-DE0060	1.223,00	<b>1.479,83</b>
* Let op: verhoogd risico op gebruiksschade door chippen bij de bakrand				
<b>losse spoelbak</b>				
	Losse spoelbak	311060	608,00	<b>735,68</b>
<b>service-onderdelen</b>				
	Zeefplug	240041	23,50	<b>28,44</b>
	Overloopplaatje	240027	14,50	<b>17,55</b>
	Afvoerset (2x bestellen)	240052	37,00	<b>44,77</b>
	Lanesto RB-sifon met WMA	240071	33,00	<b>39,93</b>





Spoelbak Lanesto Urban 340 x 400 + 340 x 400 Gun Metal, vlakbouw methode

## Lanesto Como 400 x 400 (072/082)



### omschrijving

Voormaat:	vlakbouw	60 mm (bij rvs 80 mm)
	semi-onderbouw	80 mm
	onderbouw	90 mm
Minimale kastbreedte:		450 mm*

Compleet met Magna- en korfplug en luxe wandoverloop.  
 \*Bij vlakbouw i.v.m. de noodzakelijke klemmen korpus inzagen.  
 Zie voor toelichting p.17.3

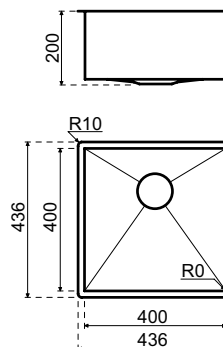

inbouwmethode	materiaal	bestelnr.	excl. btw	incl. btw
<b>vlakbouw</b>				
	TopLaminate   DecorTop   Fenix 0.9	SDE-0072N	635,00	<b>768,35</b>
	TopCore   Fenix 10	TC/FE-VIB-0072N	693,00	<b>838,53</b>
	Solid Surface	SS-DE0072N	760,00	<b>919,60</b>
	Evora Qstone   Evora Granite	CO/GR-DE0072N	760,00	<b>919,60</b>
	Cosmolite   Obsidiana	CO-DE0072N	760,00	<b>919,60</b>
	Glass   Inox	GL/R-DE0072N	760,00	<b>919,60</b>
	Evora Ceramics   Dekton	CE/LA-DE0072N	760,00	<b>919,60</b>
<b>semi-onderbouw</b>				
	Recht multiplex	HPL-OND-0082N	1.014,00	<b>1.226,94</b>
	TopCore   Fenix 10	TC/FE-SON-0072N	693,00	<b>838,53</b>
	Solid Wood	MH-SON-0072N	760,00	<b>919,60</b>
<b>onderbouw</b>				
	TopCore   Fenix 10	TC/FE-OND-0082N	790,00	<b>955,90</b>
	Solid Surface	SS-OND-DE0082N	849,00	<b>1.027,29</b>
	Solid Wood	MH-OND-0082N	849,00	<b>1.027,29</b>
	Evora Qstone   Evora Granite	CO/GR-OND-DE0082N	967,00	<b>1.170,07</b>
	Cosmolite   Obsidiana	CO-OND-DE0082N	967,00	<b>1.170,07</b>
	Glass	GL-OND-DE0082N	967,00	<b>1.170,07</b>
	Evora Ceramics *   Dekton *	CE/LA-OND-DE0082N	967,00	<b>1.170,07</b>
	* Let op: verhoogd risico op gebruiksschade door chippen bij de bakrand			

### losse spoelbak

Losse spoelbak	311072N	473,00	<b>572,33</b>
----------------	---------	--------	---------------

### service-onderdelen

Zeefplug	240018	19,50	<b>23,60</b>
Overloopplaatje	240027	14,50	<b>17,55</b>
Magnadop	240034	16,50	<b>19,97</b>
Afvoerset	240031	37,00	<b>44,77</b>
Lanesto RB-sifon met WMA	240061	21,00	<b>25,41</b>

## Lanesto Como 500 x 400 (073/083)



### omschrijving

Voormaat:	vlakbouw	60 mm (bij rvs 80 mm)
	semi-onderbouw	80 mm
	onderbouw	90 mm
Minimale kastbreedte:		600 mm

Compleet met Magna- en korfplug en luxe wandoverloop.

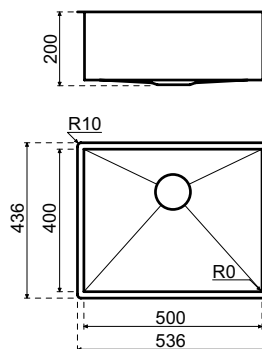

inbouwmethode	materiaal	bestelnr.	excl. btw	incl. btw
<b>vlakbouw</b>				
	TopLaminate   DecorTop   Fenix 0.9	SDE-0073N	755,00	<b>913,55</b>
	TopCore   Fenix 10	TC/FE-VIB-0073N	849,00	<b>1.027,29</b>
	Solid Surface	SS-DE0073N	908,00	<b>1.098,68</b>
	Evora Qstone   Evora Granite	CO/GR-DE0073N	908,00	<b>1.098,68</b>
	Cosmolite   Obsidiana	CO-DE0073N	908,00	<b>1.098,68</b>
	Glass   Inox	GL/R-DE0073N	908,00	<b>1.098,68</b>
	Evora Ceramics   Dekton	CE/LA-DE0073N	908,00	<b>1.098,68</b>
<b>semi-onderbouw</b>				
	Recht multiplex	HPL-OND-0083N	1.073,00	<b>1.298,33</b>
	TopCore   Fenix 10	TC/FE-SON-0073N	849,00	<b>1.027,29</b>
	Solid Wood	MH-SON-0073N	908,00	<b>1.098,68</b>
<b>onderbouw</b>				
	TopCore   Fenix 10	TC/FE-OND-0083N	849,00	<b>1.027,29</b>
	Solid Surface	SS-OND-DE0083N	908,00	<b>1.098,68</b>
	Solid Wood	MH-OND-0083N	908,00	<b>1.098,68</b>
	Evora Qstone   Evora Granite	CO/GR-OND-DE0083N	1.147,00	<b>1.387,87</b>
	Cosmolite   Obsidiana	CO-OND-DE0083N	1.147,00	<b>1.387,87</b>
	Glass	GL-OND-DE0083N	1.147,00	<b>1.387,87</b>
	Evora Ceramics *   Dekton *	CE/LA-OND-DE0083N	1.147,00	<b>1.387,87</b>

\* Let op: verhoogd risico op gebruiksschade door chippen bij de bakrand

### losse spoelbak

Losse spoelbak	311073N	532,00	<b>643,72</b>
----------------	---------	--------	---------------

### service-onderdelen

Zeeplug	240018	19,50	<b>23,60</b>
Overloopplaatje	240027	14,50	<b>17,55</b>
Magnadop	240034	16,50	<b>19,97</b>
Afvoerset	240031	37,00	<b>44,77</b>
Lanesto RB-sifon met WMA	240061	21,00	<b>25,41</b>

## Lanesto Maggiore anderhalf (050)

### omschrijving

Voormaat: vlakbouw 60 mm  
 semi-onderbouw 80 mm  
 Minimale kastbreedte: 600 mm\*

Compleet met rvs-inzetbakje, twee Magna- en twee korfpluggen en luxe wandoverloop.

Spoelbak is omkeerbaar. Kraangat mogelijk.

\*Bij vlakbouw i.v.m. de noodzakelijke klemmen korpus inzagen.

Zie voor toelichting p.17.3

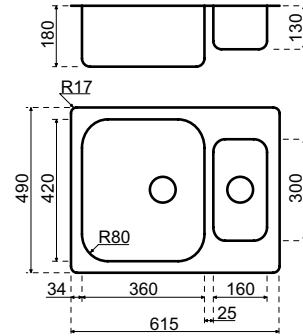

inbouwmethode	materiaal	bestelnr.	excl. btw	incl. btw
<b>vlakbouw</b>				
	TopLaminate   DecorTop   Fenix 0.9	SDE-0050N	678,00	<b>820,38</b>
	TopCore   Fenix 10	TC/FE-VIB-0050N	763,00	<b>923,23</b>
	Solid Surface	SS-DE0050N	822,00	<b>994,62</b>
	Evora Qstone   Evora Granite	CO/GR-DE0050N	822,00	<b>994,62</b>
	Cosmolite   Obsidiana	CO-DE0050N	822,00	<b>994,62</b>
	Glass	GL-DE0050N	822,00	<b>994,62</b>
	Evora Ceramics   Dekton	CE/LA-DE0050N	822,00	<b>994,62</b>
<b>semi-onderbouw</b>				
	TopCore   Fenix 10	TC/FE-SON-0050N	763,00	<b>923,23</b>
	Solid Wood	MH-SON-0050N	822,00	<b>994,62</b>

### losse spoelbak

Losse spoelbak	311050N	446,00	<b>539,66</b>
----------------	---------	--------	---------------

### service-onderdelen

Zeefplug	240018	19,50	<b>23,60</b>
Overloopplaatje	240027	14,50	<b>17,55</b>
Magnadop	240034	16,50	<b>19,97</b>
Afvoerset met overloop	240031	37,00	<b>44,77</b>
Afvoerset zonder overloop	240022	25,50	<b>30,86</b>
Lanesto RB-sifon met WMA	240071	33,00	<b>39,93</b>
Rvs-inzetbakje	311066N	74,00	<b>89,54</b>

## Lanesto Maggiore met afdruipt (042)



### omschrijving

Voormaat:	vlakbouw	60 mm
	semi-onderbouw	80 mm
Minimale kastbreedte:		450 mm*

Compleet met Magna- en korfplug en luxe wandoverloop.  
Kraangat mogelijk. Niet geschikt voor een hoge kraan.

\*Bij vlakbouw i.v.m. de noodzakelijke klemmen korpus inzagen.  
Zie voor toelichting p.17.3

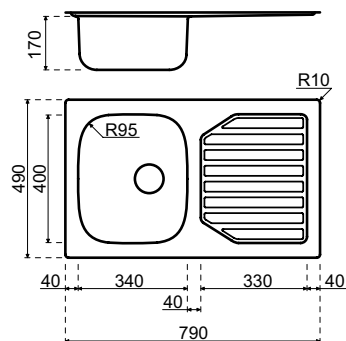

inbouwmethode	materiaal	bestelnr.	excl. btw	incl. btw
<b>vlakbouw</b>				
	TopLaminate   DecorTop   Fenix 0.9	SDE-0042N	562,00	<b>680,02</b>
	TopCore   Fenix 10	TC/FE-VIB-0042N	655,00	<b>792,55</b>
	Solid Surface	SS-DE0042N	714,00	<b>863,94</b>
	Evora Qstone   Evora Granite	CO/GR-DE0042N	714,00	<b>863,94</b>
	Cosmolite   Obsidiana	CO-DE0042N	714,00	<b>863,94</b>
	Glass	GL-DE0042N	714,00	<b>863,94</b>
	Evora Ceramics   Dekton	CE/LA-DE0042N	714,00	<b>863,94</b>
<b>semi-onderbouw</b>				
	TopCore   Fenix 10	TC/FE-SON-0042N	655,00	<b>792,55</b>
	Solid Wood	MH-SON-0042N	714,00	<b>863,94</b>

### losse spoelbak

Losse spoelbak	311042N	338,00	<b>408,98</b>
----------------	---------	--------	---------------

### service-onderdelen

Zeefplug	240018	19,50	<b>23,60</b>
Overloopplaatje	240027	14,50	<b>17,55</b>
Magnadop	240034	16,50	<b>19,97</b>
Afvoerset	240031	37,00	<b>44,77</b>
Lanesto RB-sifon met WMA	240061	21,00	<b>25,41</b>

## Lanesto Maggiore 340 x 400 + 340 x 400 (044)



### omschrijving

Voormaat:	vlakbouw	60 mm
	semi-onderbouw	80 mm
Minimale kastbreedte:		800 mm

Compleet met twee Magna- en twee korfpluggen en luxe wandoverloop. Kraangat mogelijk. Niet geschikt voor een hoge kraan.

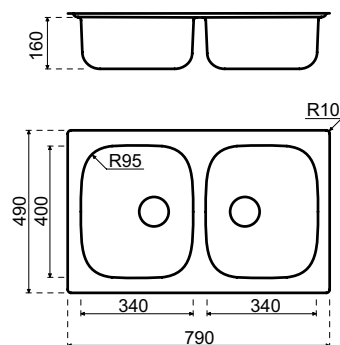

inbouwmethode	materiaal	bestelnr.	excl. btw	incl. btw
<b>vlakbouw</b>				
	TopLaminate   DecorTop   Fenix 0.9	SDE-0044N	648,00	<b>784,08</b>
	TopCore   Fenix 10	TC/FE-VIB-0044N	778,00	<b>941,38</b>
	Solid Surface	SS-DE0044N	837,00	<b>1.012,77</b>
	Evora Qstone   Evora Granite	CO/GR-DE0044N	837,00	<b>1.012,77</b>
	Cosmolite   Obsidiana	CO-DE0044N	837,00	<b>1.012,77</b>
	Glass	GL-DE0044N	837,00	<b>1.012,77</b>
	Evora Ceramics   Dekton	CE/LA-DE0044N	837,00	<b>1.012,77</b>
<b>semi-onderbouw</b>				
	TopCore   Fenix 10	TC/FE-SON-0044N	778,00	<b>941,38</b>
	Solid Wood	MH-SON-0044N	837,00	<b>1.012,77</b>

### losse spoelbak

Losse spoelbak	311044N	461,00	<b>557,81</b>
----------------	---------	--------	---------------

### service-onderdelen

Zeefplug	240018	19,50	<b>23,60</b>
Overloopplaatje	240027	14,50	<b>17,55</b>
Magnadop	240034	16,50	<b>19,97</b>
Afvoerset met overloop	240031	37,00	<b>44,77</b>
Afvoerset zonder overloop	240022	25,50	<b>30,86</b>
Lanesto RB-sifon met WMA	240071	33,00	<b>39,93</b>



**Voor alle Lanesto-accessoires (ook in rvs),  
zie einde van dit hoofdstuk**





## Lanesto Nordic 340 x 400 + 190 x 400 (971/991)

### omschrijving

Voormaat:	vlakbouw	60 mm (bij rvs 80 mm)
	semi-onderbouw	80 mm
	onderbouw	90 mm
Minimale kastbreedte:		600 mm*

Verlaagd tussenschot (hoogte 80 mm).  
Compleet met twee Magna- en twee korfpluggen en luxe wandoverloop.  
Geen kraangat mogelijk.

\*Bij vlakbouw i.v.m. de noodzakelijke klemmen korpus inzagen.  
Zie voor toelichting p.15.3

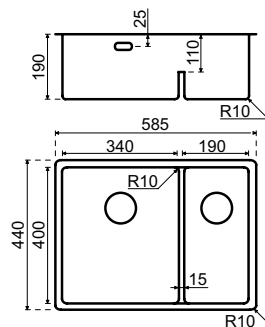

inbouwmethode	materiaal	bestelnr.	excl. btw	incl. btw
<b>vlakbouw</b>				
	TopLaminate   DecorTop   Fenix 0.9	SDE-0971	837,00	<b>1.012,77</b>
	TopCore   Fenix 10	TC/FE-VIB-0971	931,00	<b>1.126,51</b>
	Solid Surface	SS-DE0971	990,00	<b>1.197,90</b>
	Evora Qstone   Evora Granite	CO/GR-DE0971	990,00	<b>1.197,90</b>
	Cosmolite   Obsidiana	CO-DE0971	990,00	<b>1.197,90</b>
	Glass   Inox	GL/R-DE0971	990,00	<b>1.197,90</b>
	Evora Ceramics   Dekton	CE/LA-DE0971	990,00	<b>1.197,90</b>
<b>semi-onderbouw</b>				
	Recht multiplex	HPL-OND-0991	1.155,00	<b>1.397,55</b>
	TopCore   Fenix 10	TC/FE-SON-0971	931,00	<b>1.126,51</b>
	Solid Wood	MH-SON-0971	990,00	<b>1.197,90</b>
<b>onderbouw</b>				
	TopCore   Fenix 10	TC/FE-OND-0991	931,00	<b>1.126,51</b>
	Solid Surface	SS-OND-DE0991	990,00	<b>1.197,90</b>
	Solid Wood	MH-OND-0991	990,00	<b>1.197,90</b>
	Evora Qstone   Evora Granite	CO/GR-OND-DE0991	1.229,00	<b>1.487,09</b>
	Cosmolite   Obsidiana	CO-OND-DE0991	1.229,00	<b>1.487,09</b>
	Glass	GL-OND-DE0991	1.229,00	<b>1.487,09</b>
	Evora Ceramics *   Dekton *	CE/LA-OND-DE0991	1.229,00	<b>1.487,09</b>

\* Let op: verhoogd risico op gebruiksschade door chippen bij de bakrand

### losse spoelbak

Losse spoelbak	311971	614,00	<b>742,94</b>
----------------	--------	--------	---------------

### service-onderdelen

Zeefplug	240018	19,50	<b>23,60</b>
Overloopplaatje	240027	14,50	<b>17,55</b>
Magnadop	240034	16,50	<b>19,97</b>
Afvoerset met overloop	240031	37,00	<b>44,77</b>
Afvoerset zonder overloop	240022	25,50	<b>30,86</b>
Lanesto RB-sifon met WMA	240071	33,00	<b>39,93</b>

## Lanesto Nordic 530 x 400 + 190 x 400 (972/992)



### omschrijving

Voormaat:	vlakbouw	60 mm (bij rvs 80 mm)
	semi-onderbouw	80 mm
	onderbouw	90 mm
Minimale kastbreedte:		900 mm

Verlaagd tussenschot (hoogte 170 mm).

Compleet met twee Magna- en twee korfpluggen en luxe wandoverloop.  
Geen kraangat mogelijk.

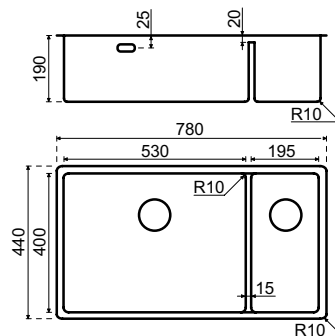

inbouwmethode	materiaal	bestelnr.	excl. btw	incl. btw
<b>vlakbouw</b>				
	TopLaminate   DecorTop   Fenix 0.9	SDE-0972	849,00	<b>1.027,29</b>
	TopCore   Fenix 10	TC/FE-VIB-0972	943,00	<b>1.141,03</b>
	Solid Surface	SS-DE0972	1.002,00	<b>1.212,42</b>
	Evora Qstone   Evora Granite	CO/GR-DE0972	1.002,00	<b>1.212,42</b>
	Cosmolite   Obsidiana	CO-DE0972	1.002,00	<b>1.212,42</b>
	Glass   Inox	GL/R-DE0972	1.002,00	<b>1.212,42</b>
	Evora Ceramics   Dekton	CE/LA-DE0972	1.002,00	<b>1.212,42</b>
<b>semi-onderbouw</b>				
	Recht multiplex	HPL-OND-0992	1.167,00	<b>1.412,07</b>
	TopCore   Fenix 10	TC/FE-SON-0972	943,00	<b>1.141,03</b>
	Solid Wood	MH-SON-0972	1.002,00	<b>1.212,42</b>
<b>onderbouw</b>				
	TopCore   Fenix 10	TC/FE-OND-0992	943,00	<b>1.141,03</b>
	Solid Surface	SS-OND-DE0992	1.002,00	<b>1.212,42</b>
	Solid Wood	MH-OND-0992	1.002,00	<b>1.212,42</b>
	Evora Qstone   Evora Granite	CO/GR-OND-DE0992	1.241,00	<b>1.501,61</b>
	Cosmolite   Obsidiana	CO-OND-DE0992	1.241,00	<b>1.501,61</b>
	Glass	GL-OND-DE0992	1.241,00	<b>1.501,61</b>
	Evora Ceramics *   Dekton *	CE/LA-OND-DE0992	1.241,00	<b>1.501,61</b>
* Let op: verhoogd risico op gebruiksschade door chippen bij de bakrand				
<b>losse spoelbak</b>				
	Losse spoelbak	311972	626,00	<b>757,46</b>
<b>service-onderdelen</b>				
	Zeefplug	240018	19,50	<b>23,60</b>
	Overloopplaatje	240027	14,50	<b>17,55</b>
	Magnadop	240034	16,50	<b>19,97</b>
	Afvoerset met overloop	240031	37,00	<b>44,77</b>
	Afvoerset zonder overloop	240022	25,50	<b>30,86</b>
	Lanesto RB-sifon met WMA	240071	33,00	<b>39,93</b>

## Lanesto Nordic 360 x 400 + 360 x 400 (973/993)



### omschrijving

Voormaat:	vlakbouw	60 mm (bij rvs 80 mm)
	semi-onderbouw	80 mm
	onderbouw	90 mm
Minimale kastbreedte:		800 mm*

Verlaagd tussenschot (hoogte 80 mm).  
Compleet met twee Magna- en twee korfpluggen en luxe wandoverloop.  
Geen kraangat mogelijk.

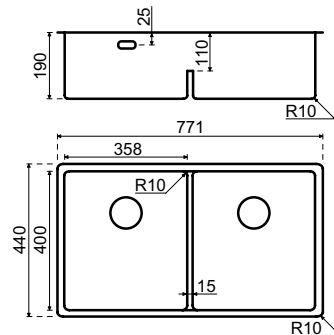

\*Bij vlakbouw i.v.m. de noodzakelijke klemmen korpus inzagen.  
Zie voor toelichting p.15.3

inbouwmethode	materiaal	bestelnr.	excl. btw	incl. btw
<b>vlakbouw</b>				
	TopLaminate   DecorTop   Fenix 0.9	SDE-0973	846,00	<b>1.023,66</b>
	TopCore   Fenix 10	TC/FE-VIB-0973	940,00	<b>1.137,40</b>
	Solid Surface	SS-DE0973	999,00	<b>1.208,79</b>
	Evora Qstone   Evora Granite	CO/GR-DE0973	999,00	<b>1.208,79</b>
	Cosmolite   Obsidiana	CO-DE0973	999,00	<b>1.208,79</b>
	Glass   Inox	GL/R-DE0973	999,00	<b>1.208,79</b>
	Evora Ceramics   Dekton	CE/LA-DE0973	999,00	<b>1.208,79</b>
<b>semi-onderbouw</b>				
	Recht multiplex	HPL-OND-0993	1.164,00	<b>1.408,44</b>
	TopCore   Fenix 10	TC/FE-SON-0973	940,00	<b>1.137,40</b>
	Solid Wood	MH-SON-0973	999,00	<b>1.208,79</b>
<b>onderbouw</b>				
	TopCore   Fenix 10	TC/FE-OND-0993	940,00	<b>1.137,40</b>
	Solid Surface	SS-OND-DE0993	999,00	<b>1.208,79</b>
	Solid Wood	MH-OND-0993	999,00	<b>1.208,79</b>
	Evora Qstone   Evora Granite	CO/GR-OND-DE0993	1.238,00	<b>1.497,98</b>
	Cosmolite   Obsidiana	CO-OND-DE0993	1.238,00	<b>1.497,98</b>
	Glass	GL-OND-DE0993	1.238,00	<b>1.497,98</b>
	Evora Ceramics *   Dekton *	CE/LA-OND-DE0993	1.238,00	<b>1.497,98</b>
* Let op: verhoogd risico op gebruiksschade door chippen bij de bakrand				
<b>losse spoelbak</b>				
	Losse spoelbak	311973	623,00	<b>753,83</b>
<b>service-onderdelen</b>				
	Zeefplug	240018	19,50	<b>23,60</b>
	Overloopplaatje	240027	14,50	<b>17,55</b>
	Afvoerset met overloop	240031	37,00	<b>44,77</b>
	Afvoerset zonder overloop	240022	25,50	<b>30,86</b>
	Lanesto RB-sifon met WMA	240071	33,00	<b>39,93</b>



**Spoelbak Lanesto Nordic 360 x 400 + 360 x 400 volledige onderbouw methode**



Spoelbak Lanesto Urban 180 x 400 Gun Metal, volledige onderbouw methode

**Lanesto Urban 180 x 400 Gun Metal (611GM/641GM)**

**omschrijving**

Voormaat:	vlakbouw	60 mm (bij rvs 80 mm)
	semi-onderbouw	80 mm
	onderbouw	90 mm
Minimale kastbreedte:		250 mm

Pvd-spoelbak, compleet met korfplug en luxe wandoverloop.

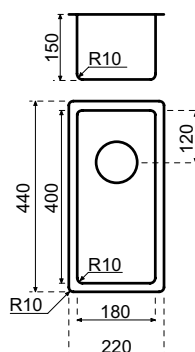

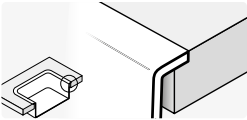
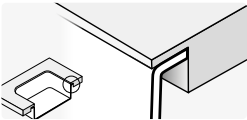
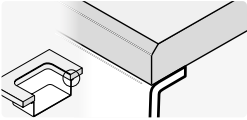

inbouwmethode	materiaal	bestelnr.	excl. btw	incl. btw
<b>vlakbouw</b>				
	TopLaminate   DecorTop   Fenix 0.9	SDE-0611GM	710,00	<b>859,10</b>
	TopCore   Fenix 10	TC/FE-VIB-0611GM	768,00	<b>929,28</b>
	Solid Surface	SS-DE0611GM	835,00	<b>1.010,35</b>
	Evora Qstone   Evora Granite	CO/GR-DE0611GM	835,00	<b>1.010,35</b>
	Cosmolite   Obsidiana	CO-DE0611GM	835,00	<b>1.010,35</b>
	Glass	GL-DE0611GM	835,00	<b>1.010,35</b>
	Evora Ceramics   Dekton	CE/LA-DE0611GM	835,00	<b>1.010,35</b>
<b>semi-onderbouw</b>				
	Recht multiplex	HPL-OND-0641GM	1.089,00	<b>1.317,69</b>
	TopCore   Fenix 10	TC/FE-SON-0611GM	768,00	<b>929,28</b>
	Solid Wood	MH-SON-0611GM	835,00	<b>1.010,35</b>
<b>onderbouw</b>				
	TopCore   Fenix 10	TC/FE-OND-0641GM	865,00	<b>1.046,65</b>
	Solid Surface	SS-OND-DE0641GM	924,00	<b>1.118,04</b>
	Solid Wood	MH-OND-0641GM	924,00	<b>1.118,04</b>
	Evora Qstone   Evora Granite	CO/GR-OND-DE0641GM	1.042,00	<b>1.260,82</b>
	Cosmolite   Obsidiana	CO-OND-DE0641GM	1.042,00	<b>1.260,82</b>
	Glass	GL-OND-DE0641GM	1.042,00	<b>1.260,82</b>
	Evora Ceramics *   Dekton *	CE/LA-OND-DE0641GM	1.042,00	<b>1.260,82</b>
* Let op: verhoogd risico op gebruiksschade door chippen bij de bakrand				
<b>losse spoelbak</b>				
	Losse spoelbak	311611GM	548,00	<b>663,08</b>
<b>service-onderdelen</b>				
	Zeefplug	881017	25,50	<b>30,86</b>
	Overloopplaatje	881006	20,50	<b>24,81</b>
	Afvoerset	881014	42,00	<b>50,82</b>
	Lanesto RB-sifon met WMA	240061	21,00	<b>25,41</b>
<b>accessoires</b>				
	Pannenrooster	300076	102,00	<b>123,42</b>
	Vaatdoekhouder	300070	104,00	<b>125,84</b>

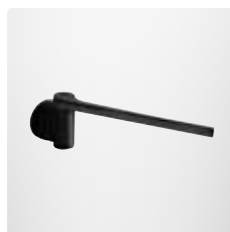



Spoelbak Lanesto Urban 340 x 400 Gun Metal, volledige onderbouw methode

**Lanesto Urban 340 x 400 Gun Metal (612GM/642GM)**

**omschrijving**

Voormaat:	vlakbouw	60 mm (bij rvs 80 mm)
	semi-onderbouw	80 mm
	onderbouw	90 mm
Minimale kastbreedte:		400 mm*

Pvd-spoelbak, compleet met korfplug en luxe wandoverloop.  
 \*Bij vlakbouw i.v.m. de noodzakelijke klemmen korpus inzagen.  
 Zie voor toelichting p.17.3

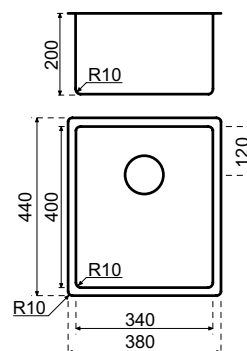

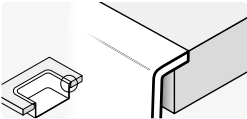
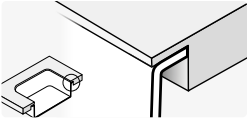
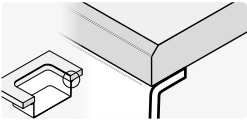

inbouwmethode	materiaal	bestelnr.	excl. btw	incl. btw
<b>vlakbouw</b>				
	TopLaminate   DecorTop   Fenix 0.9	SDE-0612GM	740,00	<b>895,40</b>
	TopCore   Fenix 10	TC/FE-VIB-0612GM	798,00	<b>965,58</b>
	Solid Surface	SS-DE0612GM	865,00	<b>1.046,65</b>
	Evora Qstone   Evora Granite	CO/GR-DE0612GM	865,00	<b>1.046,65</b>
	Cosmolite   Obsidiana	CO-DE0612GM	865,00	<b>1.046,65</b>
	Glass	GL-DE0612GM	865,00	<b>1.046,65</b>
	Evora Ceramics   Dekton	CE/LA-DE0612GM	865,00	<b>1.046,65</b>
<b>semi-onderbouw</b>				
	Recht multiplex	HPL-OND-0642GM	1.119,00	<b>1.353,99</b>
	TopCore   Fenix 10	TC/FE-SON-0612GM	798,00	<b>965,58</b>
	Solid Wood	MH-SON-0612GM	865,00	<b>1.046,65</b>
<b>onderbouw</b>				
	TopCore   Fenix 10	TC/FE-OND-0642GM	895,00	<b>1.082,95</b>
	Solid Surface	SS-OND-DE0642GM	954,00	<b>1.154,34</b>
	Solid Wood	MH-OND-0642GM	954,00	<b>1.154,34</b>
	Evora Qstone   Evora Granite	CO/GR-OND-DE0642GM	1.072,00	<b>1.297,12</b>
	Cosmolite   Obsidiana	CO-OND-DE0642GM	1.072,00	<b>1.297,12</b>
	Glass	GL-OND-DE0642GM	1.072,00	<b>1.297,12</b>
	Evora Ceramics *   Dekton *	CE/LA-OND-DE0642GM	1.072,00	<b>1.297,12</b>

\* Let op: verhoogd risico op gebruiksschade door chippen bij de bakrand

#### losse spoelbak

Losse spoelbak	311612GM	578,00	<b>699,38</b>
----------------	----------	--------	---------------

#### service-onderdelen

Zeefplug	881017	25,50	<b>30,86</b>
Overloopplaatje	881006	20,50	<b>24,81</b>
Afvoerset	881014	42,00	<b>50,82</b>
Lanesto RB-sifon met WMA	240061	21,00	<b>25,41</b>

#### accessoires

Pannenrooster	300076	102,00	<b>123,42</b>
Inzetbakje	311551GM	175,00	<b>211,75</b>
Vaatdoekhouder	300070	104,00	<b>125,84</b>

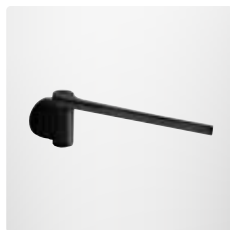



Spoelbak Lanesto Urban 400x400 Gun Metal, volledige onderbouw methode

**Lanesto Urban 400 x 400 Gun Metal (613GM/643GM)**

**omschrijving**

Voormaat:	vlakbouw	60 mm (bij rvs 80 mm)
	semi-onderbouw	80 mm
	onderbouw	90 mm
Minimale kastbreedte:		450 mm*

Pvd-spoelbak, compleet met korfplug en luxe wandoverloop.  
 \*Bij vlakbouw i.v.m. de noodzakelijke klemmen korpus inzagen.  
 Zie voor toelichting p.17.3

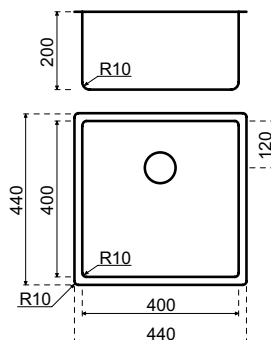

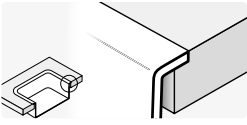
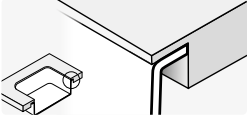
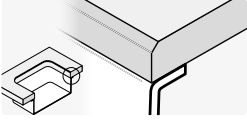
inbouwmethode	materiaal	bestelnr.	excl. btw	incl. btw
<b>vlakbouw</b>				
	TopLaminate   DecorTop   Fenix 0.9	SDE-0613GM	756,00	<b>914,76</b>
	TopCore   Fenix 10	TC/FE-VIB-0613GM	814,00	<b>984,94</b>
	Solid Surface	SS-DE0613GM	881,00	<b>1.066,01</b>
	Evora Qstone   Evora Granite	CO/GR-DE0613GM	881,00	<b>1.066,01</b>
	Cosmolite   Obsidiana	CO-DE0613GM	881,00	<b>1.066,01</b>
	Glass	GL-DE0613GM	881,00	<b>1.066,01</b>
	Evora Ceramics   Dekton	CE/LA-DE0613GM	881,00	<b>1.066,01</b>
<b>semi-onderbouw</b>				
	Recht multiplex	HPL-OND-0643GM	1.135,00	<b>1.373,35</b>
	TopCore   Fenix 10	TC/FE-SON-0613GM	814,00	<b>984,94</b>
	Solid Wood	MH-SON-0613GM	881,00	<b>1.066,01</b>
<b>onderbouw</b>				
	TopCore   Fenix 10	TC/FE-OND-0643GM	911,00	<b>1.102,31</b>
	Solid Surface	SS-OND-DE0643GM	970,00	<b>1.173,70</b>
	Solid Wood	MH-OND-0643GM	970,00	<b>1.173,70</b>
	Evora Qstone   Evora Granite	CO/GR-OND-DE0643GM	1.088,00	<b>1.316,48</b>
	Cosmolite   Obsidiana	CO-OND-DE0643GM	1.088,00	<b>1.316,48</b>
	Glass	GL-OND-DE0643GM	1.088,00	<b>1.316,48</b>
	Evora Ceramics *   Dekton *	CE/LA-OND-DE0643GM	1.088,00	<b>1.316,48</b>
* Let op: verhoogd risico op gebruiksschade door chippen bij de bakrand				
<b>losse spoelbak</b>				
	Losse spoelbak	311613GM	594,00	<b>718,74</b>
<b>service-onderdelen</b>				
	Zeefplug	881017	25,50	<b>30,86</b>
	Overloopplaatje	881006	20,50	<b>24,81</b>
	Afvoerset	881014	42,00	<b>50,82</b>
	Lanesto RB-sifon met WMA	240061	21,00	<b>25,41</b>
<b>accessoires</b>				
	Pannerooster	300076	102,00	<b>123,42</b>
	Inzetbakje	311551GM	175,00	<b>211,75</b>
	Bodemrek	311560GM	84,00	<b>101,64</b>
	Vaatdoekhouder	300070	104,00	<b>125,84</b>

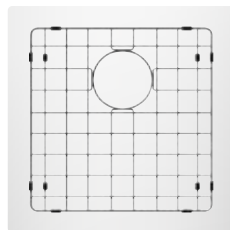



Spoelbak Lanesto Urban 400 x 400 Copper, vlakbouw methode

Lanesto Urban 400 x 400 Copper (613CP/643CP)

omschrijving

Voormaat:	vlakbouw	60 mm (bij rvs 80 mm)
	semi-onderbouw	80 mm
	onderbouw	90 mm
Minimale kastbreedte:		450 mm*

Pvd-spoelbak, compleet met korfplug en luxe wandoverloop.  
 \*Bij vlakbouw i.v.m. de noodzakelijke klemmen korpus inzagen.  
 Zie voor toelichting p.17.3

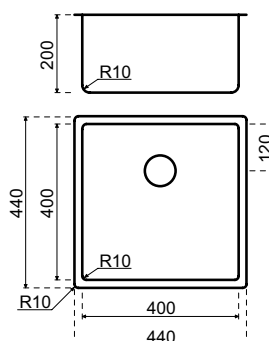

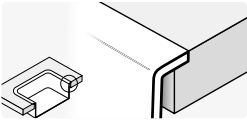
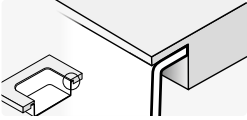
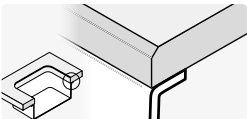

inbouwmethode	materiaal	bestelnr.	excl. btw	incl. btw
<b>vlakbouw</b>				
	TopLaminate   DecorTop   Fenix 0.9	SDE-0613CP	756,00	<b>914,76</b>
	TopCore   Fenix 10	TC/FE-VIB-0613CP	814,00	<b>984,94</b>
	Solid Surface	SS-DE0613CP	881,00	<b>1.066,01</b>
	Evora Qstone   Evora Granite	CO/GR-DE0613CP	881,00	<b>1.066,01</b>
	Cosmolite   Obsidiana	CO-DE0613CP	881,00	<b>1.066,01</b>
	Glass	GL-DE0613CP	881,00	<b>1.066,01</b>
	Evora Ceramics   Dekton	CE/LA-DE0613CP	881,00	<b>1.066,01</b>
<b>semi-onderbouw</b>				
	Recht multiplex	HPL-OND-0643CP	1.135,00	<b>1.373,35</b>
	TopCore   Fenix 10	TC/FE-SON-0613CP	814,00	<b>984,94</b>
	Solid Wood	MH-SON-0613CP	881,00	<b>1.066,01</b>
<b>onderbouw</b>				
	TopCore   Fenix 10	TC/FE-OND-0643CP	911,00	<b>1.102,31</b>
	Solid Surface	SS-OND-DE0643CP	970,00	<b>1.173,70</b>
	Solid Wood	MH-OND-0643CP	970,00	<b>1.173,70</b>
	Evora Qstone   Evora Granite	CO/GR-OND-DE0643CP	1.088,00	<b>1.316,48</b>
	Cosmolite   Obsidiana	CO-OND-DE0643CP	1.088,00	<b>1.316,48</b>
	Glass	GL-OND-DE0643CP	1.088,00	<b>1.316,48</b>
	Evora Ceramics *   Dekton *	CE/LA-OND-DE0643CP	1.088,00	<b>1.316,48</b>
* Let op: verhoogd risico op gebruiksschade door chippen bij de bakrand				
<b>losse spoelbak</b>				
	Losse spoelbak	311613CP	594,00	<b>718,74</b>
<b>service-onderdelen</b>				
	Zeefplug	881018	25,50	<b>30,86</b>
	Overloopplaatje	881007	20,50	<b>24,81</b>
	Afvoerset	881015	42,00	<b>50,82</b>
	Lanesto RB-sifon met WMA	240061	21,00	<b>25,41</b>
<b>accessoires</b>				
	Pannerooster	300077	98,00	<b>118,58</b>
	Inzetbakje	311551CP	175,00	<b>211,75</b>
	Bodemrek	311560CP	84,00	<b>101,64</b>
	Vaatdoekhouder	300071	104,00	<b>125,84</b>

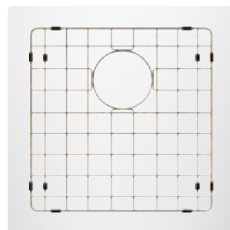



Spoelbak Lanesto Urban 400 x 400 Gold, volledige onderbouw methode

## Lanesto Urban 400 x 400 Gold (613GO/643GO)

### omschrijving

Voormaat:	vlakbouw	60 mm (bij rvs 80 mm)
	semi-onderbouw	80 mm
	onderbouw	90 mm
Minimale kastbreedte:		450 mm*

Pvd-spoelbak, compleet met korfplug en luxe wandoverloop.  
 \*Bij vlakbouw i.v.m. de noodzakelijke klemmen korpus inzagen.  
 Zie voor toelichting p.17.3

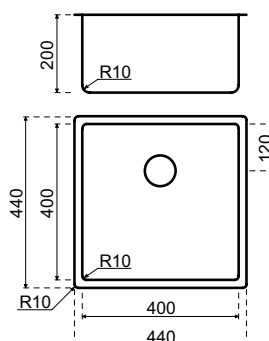

inbouwmethode	materiaal	bestelnr.	excl. btw	incl. btw
<b>vlakbouw</b>				
	TopLaminate   DecorTop   Fenix 0.9	SDE-0613GO	756,00	<b>914,76</b>
	TopCore   Fenix 10	TC/FE-VIB-0613GO	814,00	<b>984,94</b>
	Solid Surface	SS-DE0613GO	881,00	<b>1.066,01</b>
	Evora Qstone   Evora Granite	CO/GR-DE0613GO	881,00	<b>1.066,01</b>
	Cosmolite   Obsidiana	CO-DE0613GO	881,00	<b>1.066,01</b>
	Glass	GL-DE0613GO	881,00	<b>1.066,01</b>
	Evora Ceramics   Dekton	CE/LA-DE0613GO	881,00	<b>1.066,01</b>

<b>semi-onderbouw</b>				
	Recht multiplex	HPL-OND-0643GO	1.135,00	<b>1.373,35</b>
	TopCore   Fenix 10	TC/FE-SON-0613GO	814,00	<b>984,94</b>
	Solid Wood	MH-SON-0613GO	881,00	<b>1.066,01</b>

<b>onderbouw</b>				
	TopCore   Fenix 10	TC/FE-OND-0643GO	911,00	<b>1.102,31</b>
	Solid Surface	SS-OND-DE0643GO	970,00	<b>1.173,70</b>
	Solid Wood	MH-OND-0643GO	970,00	<b>1.173,70</b>
	Evora Qstone   Evora Granite	CO/GR-OND-DE0643GO	1.088,00	<b>1.316,48</b>
	Cosmolite   Obsidiana	CO-OND-DE0643GO	1.088,00	<b>1.316,48</b>
	Glass	GL-OND-DE0643GO	1.088,00	<b>1.316,48</b>
	Evora Ceramics *   Dekton *	CE/LA-OND-DE0643GO	1.088,00	<b>1.316,48</b>

\* Let op: verhoogd risico op gebruiksschade door chippen bij de bakrand

<b>losse spoelbak</b>				
	Losse spoelbak	311613GO	594,00	<b>718,74</b>

<b>service-onderdelen</b>				
	Zeefplug	881019	25,50	<b>30,86</b>
	Overloopplaatje	881008	20,50	<b>24,81</b>
	Afvoerset	881016	42,00	<b>50,82</b>
	Lanesto RB-sifon met WMA	240061	21,00	<b>25,41</b>

<b>accessoires</b>				
	Pannerooster	300078	98,00	<b>118,58</b>
	Inzetbakje	311551GO	175,00	<b>211,75</b>
	Bodemrek	311560GO	84,00	<b>101,64</b>
	Vaatdoekhouder	300072	104,00	<b>125,84</b>

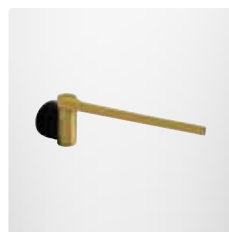
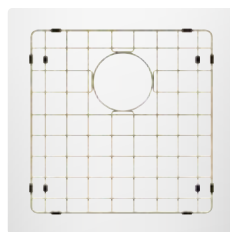





Spoelbak Lanesto Urban 400 x 400 Patinated Brass, vlainbouw methode

**Lanesto Urban 400 x 400 Patinated Brass (613PB/643PB)**

**omschrijving**

Voormaat:	vlakinbouw	60 mm (bij rvs 80 mm)
	<i>semi-onderbouw</i>	80 mm
	<i>onderbouw</i>	90 mm
Minimale kastbreedte:		450 mm*

Pvd-spoelbak, compleet met korfplug en luxe wandoverloop.  
 \*Bij vlainbouw i.v.m. de noodzakelijke klemmen korpus inzagen.  
 Zie voor toelichting p.17.3

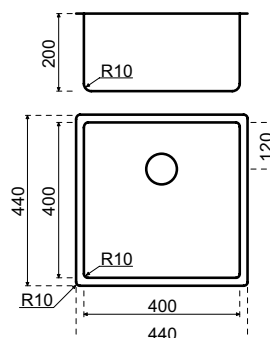

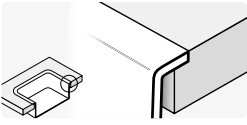
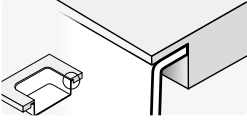
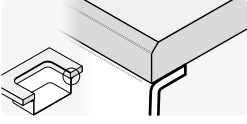
inbouwmethode	materiaal	bestelnr.	excl. btw	incl. btw
<b>vlakbouw</b>				
	TopLaminate   DecorTop   Fenix 0.9	SDE-0613PB	822,00	<b>994,62</b>
	TopCore   Fenix 10	TC/FE-VIB-0613PB	880,00	<b>1.064,80</b>
	Solid Surface	SS-DE0613PB	947,00	<b>1.145,87</b>
	Evora Qstone   Evora Granite	CO/GR-DE0613PB	947,00	<b>1.145,87</b>
	Cosmolite   Obsidiana	CO-DE0613PB	947,00	<b>1.145,87</b>
	Glass	GL-DE0613PB	947,00	<b>1.145,87</b>
	Evora Ceramics   Dekton	CE/LA-DE0613PB	947,00	<b>1.145,87</b>
<b>semi-onderbouw</b>				
	Recht multiplex	HPL-OND-0643PB	1.201,00	<b>1.453,21</b>
	TopCore   Fenix 10	TC/FE-SON-0613PB	880,00	<b>1.064,80</b>
	Solid Wood	MH-SON-0613PB	947,00	<b>1.145,87</b>
<b>onderbouw</b>				
	TopCore   Fenix 10	TC/FE-OND-0643PB	977,00	<b>1.182,17</b>
	Solid Surface	SS-OND-DE0643PB	1.036,00	<b>1.253,56</b>
	Solid Wood	MH-OND-0643PB	1.036,00	<b>1.253,56</b>
	Evora Qstone   Evora Granite	CO/GR-OND-DE0643PB	1.154,00	<b>1.396,34</b>
	Cosmolite   Obsidiana	CO-OND-DE0643PB	1.154,00	<b>1.396,34</b>
	Glass	GL-OND-DE0643PB	1.154,00	<b>1.396,34</b>
	Evora Ceramics *   Dekton *	CE/LA-OND-DE0643PB	1.154,00	<b>1.396,34</b>
* Let op: verhoogd risico op gebruiksschade door chippen bij de bakrand				
<b>losse spoelbak</b>				
	Losse spoelbak	311613PB	660,00	<b>798,60</b>
<b>service-onderdelen</b>				
	Zeefplug	881026	26,00	<b>31,46</b>
	Overloopplaatje	881027	20,50	<b>24,81</b>
	Afvoerset	881028	42,00	<b>50,82</b>
	Lanesto RB-sifon met WMA	240061	21,00	<b>25,41</b>
<b>accessoires</b>				
	Pannenrooster	300079	124,00	<b>150,04</b>
	Inzetbakje	311551PB	195,00	<b>235,95</b>
	Bodemrek	311560PB	84,00	<b>101,64</b>

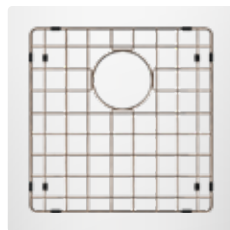
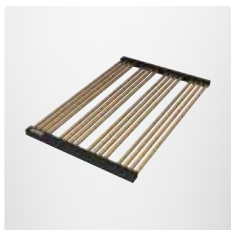



Lanesto Urban 400 x 400 Sturdy Black, vlainbouw methode

**Lanesto Urban 400 x 400 Sturdy Black (613SB/643SB)**

**omschrijving**

Voormaat:	vlainbouw	60 mm (bij rvs 80 mm)
	semi-onderbouw	80 mm
	onderbouw	90 mm
Minimale kastbreedte:		450 mm*

Pvd-spoelbak, compleet met korfplug en luxe wandoverloop.  
 \*Bij vlainbouw i.v.m. de noodzakelijke klemmen korpus inzagen.  
 Zie voor toelichting p.17.3

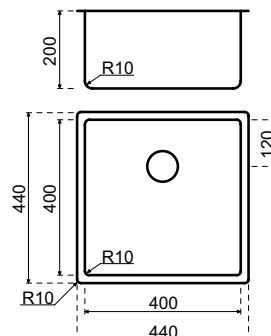

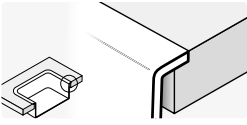
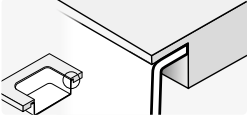
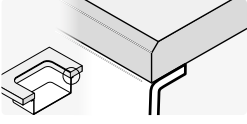
inbouwmethode	materiaal	bestelnr.	excl. btw	incl. btw
<b>vlakbouw</b>				
	TopLaminate   DecorTop   Fenix 0.9	SDE-0613SB	908,00	<b>1.098,68</b>
	TopCore   Fenix 10	TC/FE-VIB-0613SB	966,00	<b>1.168,86</b>
	Solid Surface	SS-DE0613SB	1.033,00	<b>1.249,93</b>
	Evora Qstone   Evora Granite	CO/GR-DE0613SB	1.033,00	<b>1.249,93</b>
	Cosmolite   Obsidiana	CO-DE0613SB	1.033,00	<b>1.249,93</b>
	Glass	GL-DE0613SB	1.033,00	<b>1.249,93</b>
	Evora Ceramics   Dekton	CE/LA-DE0613SB	1.033,00	<b>1.249,93</b>
<b>semi-onderbouw</b>				
	Recht multiplex	HPL-OND-0643SB	1.287,00	<b>1.557,27</b>
	TopCore   Fenix 10	TC/FE-SON-0613SB	966,00	<b>1.168,86</b>
	Solid Wood	MH-SON-0613SB	1.033,00	<b>1.249,93</b>
<b>onderbouw</b>				
	TopCore   Fenix 10	TC/FE-OND-0643SB	1.063,00	<b>1.286,23</b>
	Solid Surface	SS-OND-DE0643SB	1.122,00	<b>1.357,62</b>
	Solid Wood	MH-OND-0643SB	1.122,00	<b>1.357,62</b>
	Evora Qstone   Evora Granite	CO/GR-OND-DE0643SB	1.240,00	<b>1.500,40</b>
	Cosmolite   Obsidiana	CO-OND-DE0643SB	1.240,00	<b>1.500,40</b>
	Glass	GL-OND-DE0643SB	1.240,00	<b>1.500,40</b>
	Evora Ceramics *   Dekton *	CE/LA-OND-DE0643SB	1.240,00	<b>1.500,40</b>
* Let op: verhoogd risico op gebruiksschade door chippen bij de bakrand				
<b>losse spoelbak</b>				
	Losse spoelbak	311613SB	746,00	<b>902,66</b>
<b>service-onderdelen</b>				
	Zeefplug	881024	31,00	<b>37,51</b>
	Overloopplaatje	881025	24,50	<b>29,65</b>
	Afvoerset	881023	56,00	<b>67,76</b>
	Lanesto RB-sifon met WMA	240061	21,00	<b>25,41</b>
<b>accessoires</b>				
	Pannenrooster	300079	124,00	<b>150,04</b>
	Inzetbakje	311551SB	238,00	<b>287,98</b>
	Bodemrek	311560SB	116,00	<b>140,36</b>
	Vaatdoekhouder	300086	108,00	<b>130,68</b>

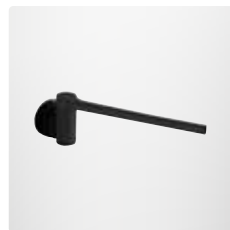
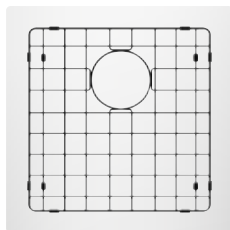
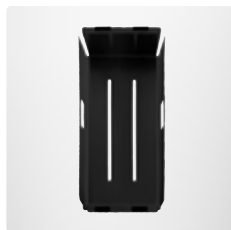



Lanesto Urban 400 x 400 Rosé Copper, semi-onderbouw methode

Lanesto Urban 400 x 400 Rosé Copper (613RC/643RC)

omschrijving

Voormaat:	vlakbouw	60 mm (bij rvs 80 mm)
	semi-onderbouw	80 mm
	onderbouw	90 mm
Minimale kastbreedte:		450 mm*

Pvd-spoelbak, compleet met korfplug en luxe wandoverloop.  
 \*Bij vlakbouw i.v.m. de noodzakelijke klemmen korpus inzagen.  
 Zie voor toelichting p.17.3

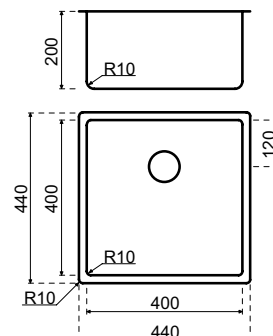

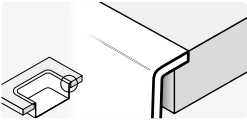
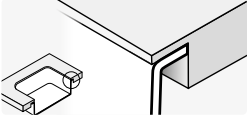
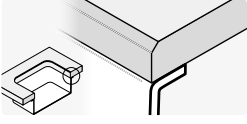
inbouwmethode	materiaal	bestelnr.	excl. btw	incl. btw
<b>vlakbouw</b>				
	TopLaminate   DecorTop   Fenix 0.9	SDE-0613RC	756,00	<b>914,76</b>
	TopCore   Fenix 10	TC/FE-VIB-0613RC	814,00	<b>984,94</b>
	Solid Surface	SS-DE0613RC	881,00	<b>1.066,01</b>
	Evora Qstone   Evora Granite	CO/GR-DE0613RC	881,00	<b>1.066,01</b>
	Cosmolite   Obsidiana	CO-DE0613RC	881,00	<b>1.066,01</b>
	Glass	GL-DE0613RC	881,00	<b>1.066,01</b>
	Evora Ceramics   Dekton	CE/LA-DE0613RC	881,00	<b>1.066,01</b>
<b>semi-onderbouw</b>				
	Recht multiplex	HPL-OND-0643RC	1.135,00	<b>1.373,35</b>
	TopCore   Fenix 10	TC/FE-SON-0613RC	814,00	<b>984,94</b>
	Solid Wood	MH-SON-0613RC	881,00	<b>1.066,01</b>
<b>onderbouw</b>				
	TopCore   Fenix 10	TC/FE-OND-0643RC	911,00	<b>1.102,31</b>
	Solid Surface	SS-OND-DE0643RC	970,00	<b>1.173,70</b>
	Solid Wood	MH-OND-0643RC	970,00	<b>1.173,70</b>
	Evora Qstone   Evora Granite	CO/GR-OND-DE0643RC	1.088,00	<b>1.316,48</b>
	Cosmolite   Obsidiana	CO-OND-DE0643RC	1.088,00	<b>1.316,48</b>
	Glass	GL-OND-DE0643RC	1.088,00	<b>1.316,48</b>
	Evora Ceramics *   Dekton *	CE/LA-OND-DE0643RC	1.088,00	<b>1.316,48</b>
* Let op: verhoogd risico op gebruiksschade door chippen bij de bakrand				
<b>losse spoelbak</b>				
	Losse spoelbak	311613RC	594,00	<b>718,74</b>
<b>service-onderdelen</b>				
	Zeefplug	881029	31,00	<b>37,51</b>
	Overloopplaatje	881030	20,50	<b>24,81</b>
	Afvoerset	881031	56,00	<b>67,76</b>
	Lanesto RB-sifon met WMA	240061	21,00	<b>25,41</b>
<b>accessoires</b>				
	Pannenrooster	300074	98,00	<b>118,58</b>
	Inzetbakje	311551RC	175,00	<b>211,75</b>
	Bodemrek	311560RC	84,00	<b>101,64</b>
	Vaatdoekhouder	300088	104,00	<b>125,84</b>

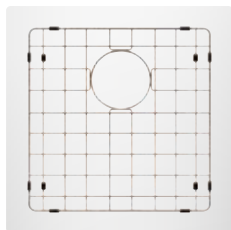





Spoelbak Lanesto Urban 500 x 400 Gun Metal, vlakbouw methode

## Lanesto Urban 500 x 400 Gun Metal (615GM/645GM)

### omschrijving

Voormaat:	vlakbouw	60 mm (bij rvs 80 mm)
	<i>semi-onderbouw</i>	80 mm
	<i>onderbouw</i>	90 mm
Minimale kastbreedte:		600 mm

Pvd-spoelbak, compleet met korfplug en luxe wandoverloop.

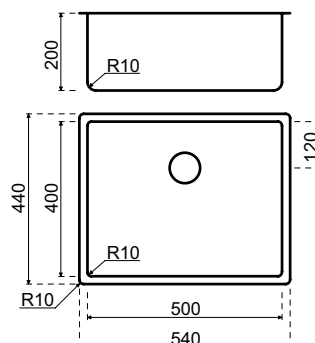

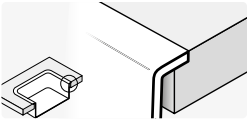
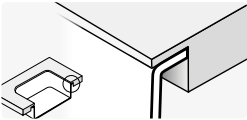
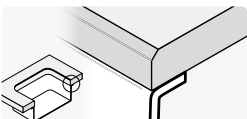
inbouwmethode	materiaal	bestelnr.	excl. btw	incl. btw
<b>vlakbouw</b>				
	TopLaminate   DecorTop   Fenix 0.9	SDE-0615GM	848,00	<b>1.026,08</b>
	TopCore   Fenix 10	TC/FE-VIB-0615GM	942,00	<b>1.139,82</b>
	Solid Surface	SS-DE0615GM	1.001,00	<b>1.211,21</b>
	Evora Qstone   Evora Granite	CO/GR-DE0615GM	1.001,00	<b>1.211,21</b>
	Cosmolite   Obsidiana	CO-DE0615GM	1.001,00	<b>1.211,21</b>
	Glass	GL-DE0615GM	1.001,00	<b>1.211,21</b>
	Evora Ceramics   Dekton	CE/LA-DE0615GM	1.001,00	<b>1.211,21</b>
<b>semi-onderbouw</b>				
	Recht multiplex	HPL-OND-0645GM	1.166,00	<b>1.410,86</b>
	TopCore   Fenix 10	TC/FE-SON-0615GM	942,00	<b>1.139,82</b>
	Solid Wood	MH-SON-0615GM	1.001,00	<b>1.211,21</b>
<b>onderbouw</b>				
	TopCore   Fenix 10	TC/FE-OND-0645GM	942,00	<b>1.139,82</b>
	Solid Surface	SS-OND-DE0645GM	1.001,00	<b>1.211,21</b>
	Solid Wood	MH-OND-0645GM	1.001,00	<b>1.211,21</b>
	Evora Qstone   Evora Granite	CO/GR-OND-DE0645GM	1.240,00	<b>1.500,40</b>
	Cosmolite   Obsidiana	CO-OND-DE0645GM	1.240,00	<b>1.500,40</b>
	Glass	GL-OND-DE0645GM	1.240,00	<b>1.500,40</b>
	Evora Ceramics *   Dekton *	CE/LA-OND-DE0645GM	1.240,00	<b>1.500,40</b>
* Let op: verhoogd risico op gebruiksschade door chippen bij de bakrand				
<b>losse spoelbak</b>				
	Losse spoelbak	311615GM	625,00	<b>756,25</b>
<b>service-onderdelen</b>				
	Zeefplug	881017	25,50	<b>30,86</b>
	Overloopplaatje	881006	20,50	<b>24,81</b>
	Afvoerset	881014	42,00	<b>50,82</b>
	Lanesto RB-sifon met WMA	240061	21,00	<b>25,41</b>
<b>accessoires</b>				
	Pannerooster	300076	102,00	<b>123,42</b>
	Inzetbakje	311551GM	175,00	<b>211,75</b>
	Bodemrek	311561GM	97,00	<b>117,37</b>
	Vaatdoekhouder	300070	104,00	<b>125,84</b>

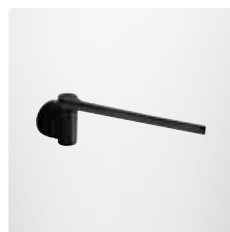
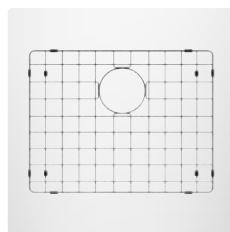



Spoelbak Lanesto Urban 500 x 400 Copper, vlakbouw methode

**Lanesto Urban 500 x 400 Copper (615CP/645CP)**

**omschrijving**

Voormaat:	vlakbouw	60 mm (bij rvs 80 mm)
	semi-onderbouw	80 mm
	onderbouw	90 mm
Minimale kastbreedte:		600 mm

Pvd-spoelbak, compleet met korfplug en luxe wandoverloop.

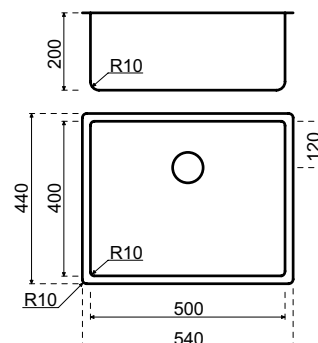
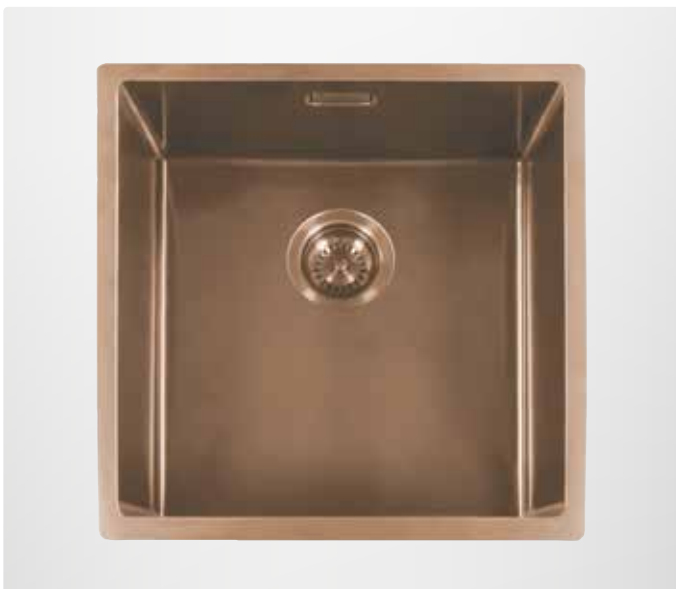

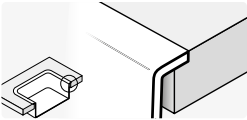
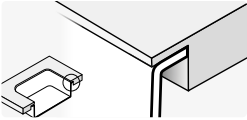
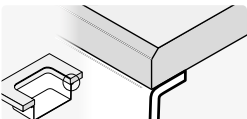
inbouwmethode	materiaal	bestelnr.	excl. btw	incl. btw
<b>vlakbouw</b>				
	TopLaminate   DecorTop   Fenix 0.9	SDE-0615CP	848,00	<b>1.026,08</b>
	TopCore   Fenix 10	TC/FE-VIB-0615CP	942,00	<b>1.139,82</b>
	Solid Surface	SS-DE0615CP	1.001,00	<b>1.211,21</b>
	Evora Qstone   Evora Granite	CO/GR-DE0615CP	1.001,00	<b>1.211,21</b>
	Cosmolite   Obsidiana	CO-DE0615CP	1.001,00	<b>1.211,21</b>
	Glass	GL-DE0615CP	1.001,00	<b>1.211,21</b>
	Evora Ceramics   Dekton	CE/LA-DE0615CP	1.001,00	<b>1.211,21</b>
<b>semi-onderbouw</b>				
	Recht multiplex	HPL-OND-0645CP	1.166,00	<b>1.410,86</b>
	TopCore   Fenix 10	TC/FE-SON-0615CP	942,00	<b>1.139,82</b>
	Solid Wood	MH-SON-0615CP	1.001,00	<b>1.211,21</b>
<b>onderbouw</b>				
	TopCore   Fenix 10	TC/FE-OND-0645CP	942,00	<b>1.139,82</b>
	Solid Surface	SS-OND-DE0645CP	1.001,00	<b>1.211,21</b>
	Solid Wood	MH-OND-0645CP	1.001,00	<b>1.211,21</b>
	Evora Qstone   Evora Granite	CO/GR-OND-DE0645CP	1.240,00	<b>1.500,40</b>
	Cosmolite   Obsidiana	CO-OND-DE0645CP	1.240,00	<b>1.500,40</b>
	Glass	GL-OND-DE0645CP	1.240,00	<b>1.500,40</b>
	Evora Ceramics *   Dekton *	CE/LA-OND-DE0645CP	1.240,00	<b>1.500,40</b>
* Let op: verhoogd risico op gebruiksschade door chippen bij de bakrand				
<b>losse spoelbak</b>				
	Losse spoelbak	311615CP	625,00	<b>756,25</b>
<b>service-onderdelen</b>				
	Zeefplug	881018	25,50	<b>30,86</b>
	Overloopplaatje	881007	20,50	<b>24,81</b>
	Afvoerset	881015	42,00	<b>50,82</b>
	Lanesto RB-sifon met WMA	240061	21,00	<b>25,41</b>
<b>accessoires</b>				
	Pannerooster	300077	98,00	<b>118,58</b>
	Inzetbakje	311551CP	175,00	<b>211,75</b>
	Bodemrek	311561CP	97,00	<b>117,37</b>
	Vaatdoekhouder	300071	104,00	<b>125,84</b>

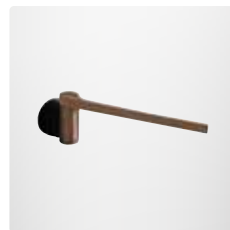
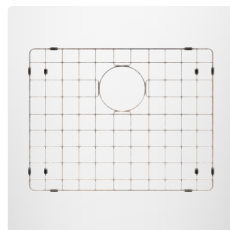



Spoelbak Lanesto Urban 500 x 400 Gold, vlakbouw methode

**Lanesto Urban 500 x 400 Gold (615GO/645GO)**

**omschrijving**

Voormaat:	vlakbouw	60 mm (bij rvs 80 mm)
	<i>semi-onderbouw</i>	80 mm
	<i>onderbouw</i>	90 mm
Minimale kastbreedte:		600 mm

Pvd-spoelbak, compleet met korfplug en luxe wandoverloop.

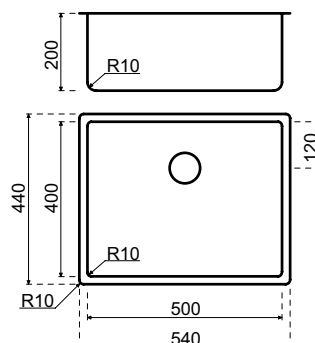

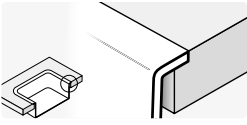
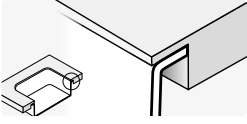
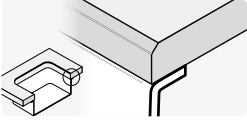
inbouwmethode	materiaal	bestelnr.	excl. btw	incl. btw
<b>vlakbouw</b>				
	TopLaminate   DecorTop   Fenix 0.9	SDE-0615GO	848,00	<b>1.026,08</b>
	TopCore   Fenix 10	TC/FE-VIB-0615GO	942,00	<b>1.139,82</b>
	Solid Surface	SS-DE0615GO	1.001,00	<b>1.211,21</b>
	Evora Qstone   Evora Granite	CO/GR-DE0615GO	1.001,00	<b>1.211,21</b>
	Cosmolite   Obsidiana	CO-DE0615GO	1.001,00	<b>1.211,21</b>
	Glass	GL-DE0615GO	1.001,00	<b>1.211,21</b>
	Evora Ceramics   Dekton	CE/LA-DE0615GO	1.001,00	<b>1.211,21</b>
<b>semi-onderbouw</b>				
	Recht multiplex	HPL-OND-0645GO	1.166,00	<b>1.410,86</b>
	TopCore   Fenix 10	TC/FE-SON-0615GO	942,00	<b>1.139,82</b>
	Solid Wood	MH-SON-0615GO	1.001,00	<b>1.211,21</b>
<b>onderbouw</b>				
	TopCore   Fenix 10	TC/FE-OND-0645GO	942,00	<b>1.139,82</b>
	Solid Surface	SS-OND-DE0645GO	1.001,00	<b>1.211,21</b>
	Solid Wood	MH-OND-0645GO	1.001,00	<b>1.211,21</b>
	Evora Qstone   Evora Granite	CO/GR-OND-DE0645GO	1.240,00	<b>1.500,40</b>
	Cosmolite   Obsidiana	CO-OND-DE0645GO	1.240,00	<b>1.500,40</b>
	Glass	GL-OND-DE0645GO	1.240,00	<b>1.500,40</b>
	Evora Ceramics *   Dekton *	CE/LA-OND-DE0645GO	1.240,00	<b>1.500,40</b>
* Let op: verhoogd risico op gebruiksschade door chippen bij de bakrand				
<b>losse spoelbak</b>				
	Losse spoelbak	311615GO	625,00	<b>756,25</b>
<b>service-onderdelen</b>				
	Zeefplug	881019	25,50	<b>30,86</b>
	Overloopplaatje	881008	20,50	<b>24,81</b>
	Afvoerset	881016	42,00	<b>50,82</b>
	Lanesto RB-sifon met WMA	240061	21,00	<b>25,41</b>
<b>accessoires</b>				
	Pannenrooster	300078	98,00	<b>118,58</b>
	Inzetbakje	311551GO	175,00	<b>211,75</b>
	Bodemrek	311561GO	97,00	<b>117,37</b>
	Vaatdoekhouder	300072	104,00	<b>125,84</b>

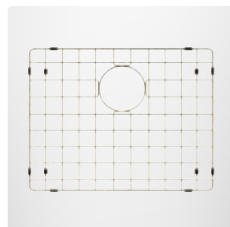





Lanesto Urban 500 x 400 Patinated Brass, vlakbouw methode

**Lanesto Urban 500 x 400 Patinated Brass (615PB/645PB)**

**omschrijving**

Voormaat:	vlakbouw	60 mm (bij rvs 80 mm)
	semi-onderbouw	80 mm
	onderbouw	90 mm
Minimale kastbreedte:		600 mm

Pvd-spoelbak, compleet met korfplug en luxe wandoverloop.

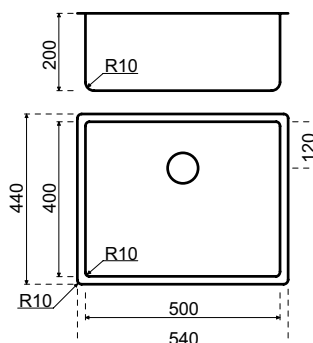

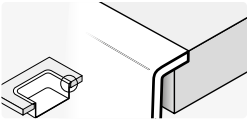
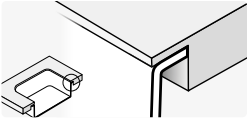
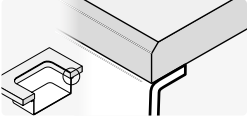
inbouwmethode	materiaal	bestelnr.	excl. btw	incl. btw
<b>vlakbouw</b>				
	TopLaminate   DecorTop   Fenix 0.9	SDE-0615PB	914,00	<b>1.105,94</b>
	TopCore   Fenix 10	TC/FE-VIB-0615PB	1.008,00	<b>1.219,68</b>
	Solid Surface	SS-DE0615PB	1.067,00	<b>1.291,07</b>
	Evora Qstone   Evora Granite	CO/GR-DE0615PB	1.067,00	<b>1.291,07</b>
	Cosmolite   Obsidiana	CO-DE0615PB	1.067,00	<b>1.291,07</b>
	Glass	GL-DE0615PB	1.067,00	<b>1.291,07</b>
	Evora Ceramics   Dekton	CE/LA-DE0615PB	1.067,00	<b>1.291,07</b>
<b>semi-onderbouw</b>				
	Recht multiplex	HPL-OND-0645PB	1.232,00	<b>1.490,72</b>
	TopCore   Fenix 10	TC/FE-SON-0615PB	1.008,00	<b>1.219,68</b>
	Solid Wood	MH-SON-0615PB	1.067,00	<b>1.291,07</b>
<b>onderbouw</b>				
	TopCore   Fenix 10	TC/FE-OND-0645PB	1.008,00	<b>1.219,68</b>
	Solid Surface	SS-OND-DE0645PB	1.067,00	<b>1.291,07</b>
	Solid Wood	MH-OND-0645PB	1.067,00	<b>1.291,07</b>
	Evora Qstone   Evora Granite	CO/GR-OND-DE0645PB	1.306,00	<b>1.580,26</b>
	Cosmolite   Obsidiana	CO-OND-DE0645PB	1.306,00	<b>1.580,26</b>
	Glass	GL-OND-DE0645PB	1.306,00	<b>1.580,26</b>
	Evora Ceramics *   Dekton *	CE/LA-OND-DE0645PB	1.306,00	<b>1.580,26</b>
* Let op: verhoogd risico op gebruiksschade door chippen bij de bakrand				
<b>losse spoelbak</b>				
	Losse spoelbak	311615PB	691,00	<b>836,11</b>
<b>service-onderdelen</b>				
	Zeefplug	881026	26,00	<b>31,46</b>
	Overloopplaatje	881027	20,50	<b>24,81</b>
	Afvoerset	881028	42,00	<b>50,82</b>
	Lanesto RB-sifon met WMA	240061	21,00	<b>25,41</b>
<b>accessoires</b>				
	Inzetbakje	311551PB	195,00	<b>235,95</b>
	Bodemrek	311561PB	97,00	<b>117,37</b>

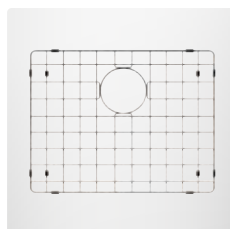

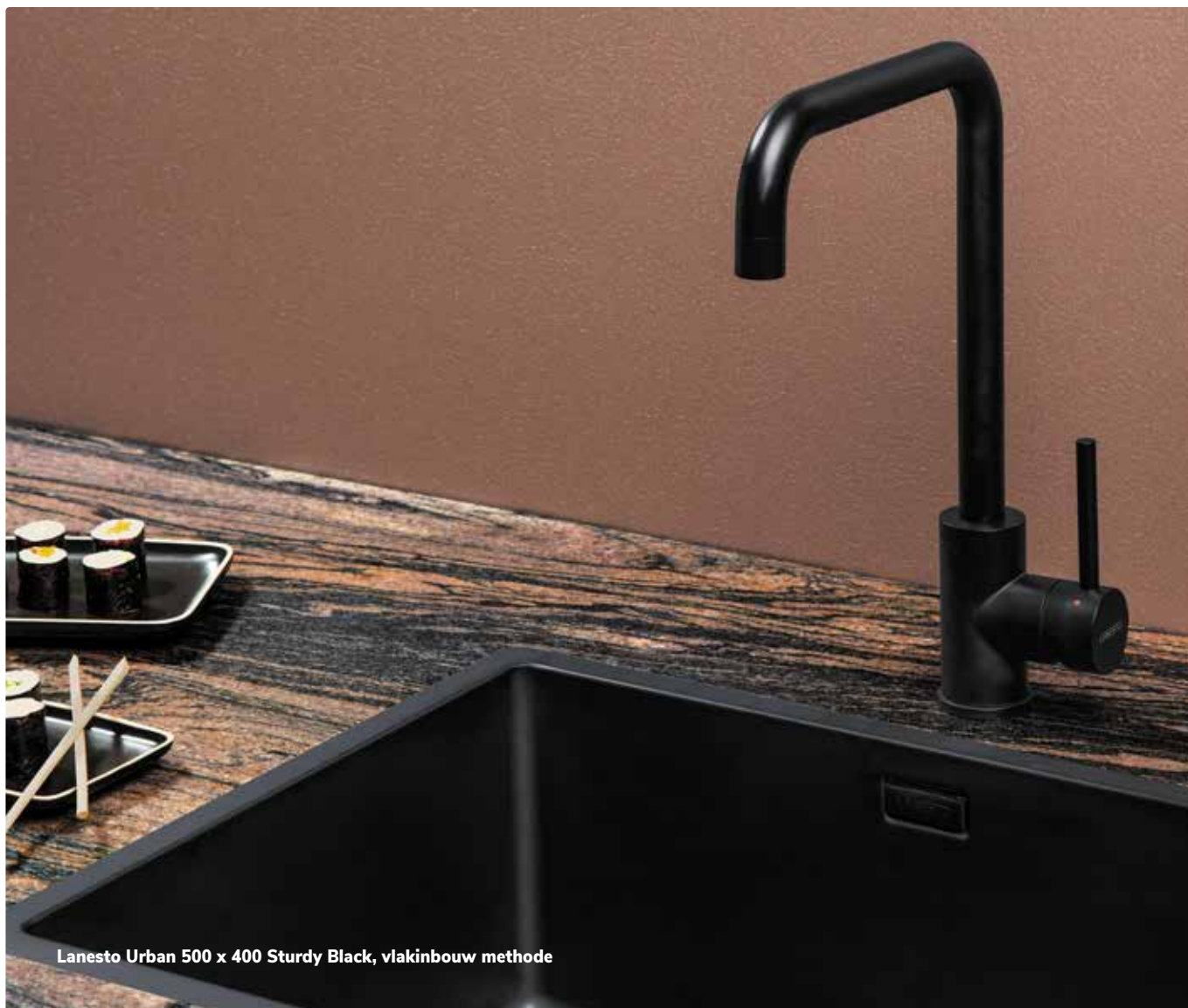

Lanesto Urban 500 x 400 Sturdy Black, vlainbouw methode

**Lanesto Urban** 500 x 400 Sturdy Black (615SB/645SB)

**omschrijving**

Voormaat:	vlainbouw	60 mm (bij rvs 80 mm)
	<i>semi-onderbouw</i>	80 mm
	<i>onderbouw</i>	90 mm
Minimale kastbreedte:		600 mm

Pvd-spoelbak, compleet met korfplug en luxe wandoverloop.

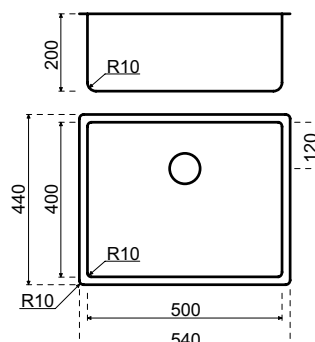

inbouwmethode	materiaal	bestelnr.	excl. btw	incl. btw
<b>vlakbouw</b>				
	TopLaminate   DecorTop   Fenix 0.9	SDE-0615SB	1.000,00	<b>1.210,00</b>
	TopCore   Fenix 10	TC/FE-VIB-0615SB	1.094,00	<b>1.323,74</b>
	Solid Surface	SS-DE0615SB	1.153,00	<b>1.395,13</b>
	Evora Qstone   Evora Granite	CO/GR-DE0615SB	1.153,00	<b>1.395,13</b>
	Cosmolite   Obsidiana	CO-DE0615SB	1.153,00	<b>1.395,13</b>
	Glass	GL-DE0615SB	1.153,00	<b>1.395,13</b>
	Evora Ceramics   Dekton	CE/LA-DE0615SB	1.153,00	<b>1.395,13</b>
<b>semi-onderbouw</b>				
	Recht multiplex	HPL-OND-0645SB	1.318,00	<b>1.594,78</b>
	TopCore   Fenix 10	TC/FE-SON-0615SB	1.094,00	<b>1.323,74</b>
	Solid Wood	MH-SON-0615SB	1.153,00	<b>1.395,13</b>
<b>onderbouw</b>				
	TopCore   Fenix 10	TC/FE-OND-0645SB	1.094,00	<b>1.323,74</b>
	Solid Surface	SS-OND-DE0645SB	1.153,00	<b>1.395,13</b>
	Solid Wood	MH-OND-0645SB	1.153,00	<b>1.395,13</b>
	Evora Qstone   Evora Granite	CO/GR-OND-DE0645SB	1.392,00	<b>1.684,32</b>
	Cosmolite   Obsidiana	CO-OND-DE0645SB	1.392,00	<b>1.684,32</b>
	Glass	GL-OND-DE0645SB	1.392,00	<b>1.684,32</b>
	Evora Ceramics *   Dekton *	CE/LA-OND-DE0645SB	1.392,00	<b>1.684,32</b>
* Let op: verhoogd risico op gebruiksschade door chippen bij de bakrand				
<b>losse spoelbak</b>				
	Losse spoelbak	311615SB	777,00	<b>940,17</b>
<b>service-onderdelen</b>				
	Zeefplug	881024	31,00	<b>37,51</b>
	Overloopplaatje	881025	24,50	<b>29,65</b>
	Afvoerset	881023	56,00	<b>67,76</b>
	Lanesto RB-sifon met WMA	240061	21,00	<b>25,41</b>
<b>accessoires</b>				
	Pannenrooster	300079	124,00	<b>150,04</b>
	Inzetbakje	311551SB	238,00	<b>287,98</b>
	Bodemrek	311561SB	129,00	<b>156,09</b>
	Vaatdoekhouder	300086	108,00	<b>130,68</b>

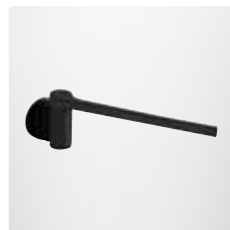
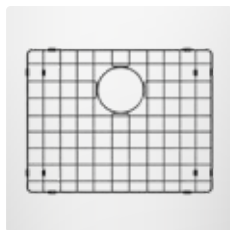
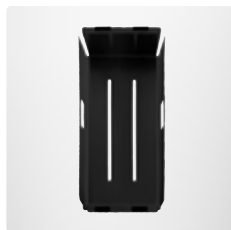



Lanesto Urban 500 x 400 Rosé Copper, vliakinbouw methode

**Lanesto Urban 500 x 400 Rosé Copper (615RC/645RC)**

**omschrijving**

Voormaat:	vliakinbouw	60 mm (bij rvs 80 mm)
	semi-onderbouw	80 mm
	onderbouw	90 mm
Minimale kastbreedte:		600 mm

Pvd-spoelbak, compleet met korfplug en luxe wandoverloop.

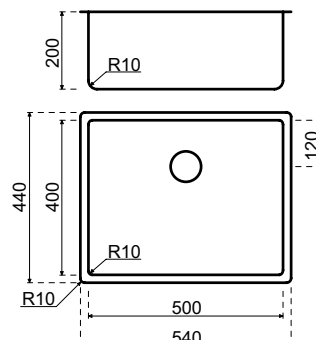

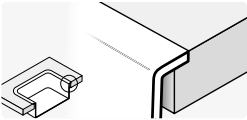
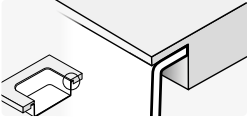
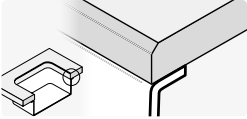
inbouwmethode	materiaal	bestelnr.	excl. btw	incl. btw
<b>vlakbouw</b>				
	TopLaminate   DecorTop   Fenix 0.9	SDE-0615RC	848,00	<b>1.026,08</b>
	TopCore   Fenix 10	TC/FE-VIB-0615RC	942,00	<b>1.139,82</b>
	Solid Surface	SS-DE0615RC	1.001,00	<b>1.211,21</b>
	Evora Qstone   Evora Granite	CO/GR-DE0615RC	1.001,00	<b>1.211,21</b>
	Cosmolite   Obsidiana	CO-DE0615RC	1.001,00	<b>1.211,21</b>
	Glass	GL-DE0615RC	1.001,00	<b>1.211,21</b>
	Evora Ceramics   Dekton	CE/LA-DE0615RC	1.001,00	<b>1.211,21</b>
<b>semi-onderbouw</b>				
	Recht multiplex	HPL-OND-0645RC	1.166,00	<b>1.410,86</b>
	TopCore   Fenix 10	TC/FE-SON-0615RC	942,00	<b>1.139,82</b>
	Solid Wood	MH-SON-0615RC	1.001,00	<b>1.211,21</b>
<b>onderbouw</b>				
	TopCore   Fenix 10	TC/FE-OND-0645RC	942,00	<b>1.139,82</b>
	Solid Surface	SS-OND-DE0645RC	1.001,00	<b>1.211,21</b>
	Solid Wood	MH-OND-0645RC	1.001,00	<b>1.211,21</b>
	Evora Qstone   Evora Granite	CO/GR-OND-DE0645RC	1.240,00	<b>1.500,40</b>
	Cosmolite   Obsidiana	CO-OND-DE0645RC	1.240,00	<b>1.500,40</b>
	Glass	GL-OND-DE0645RC	1.240,00	<b>1.500,40</b>
	Evora Ceramics *   Dekton *	CE/LA-OND-DE0645RC	1.240,00	<b>1.500,40</b>
* Let op: verhoogd risico op gebruiksschade door chippen bij de bakrand				
<b>losse spoelbak</b>				
	Losse spoelbak	311615RC	625,00	<b>756,25</b>
<b>service-onderdelen</b>				
	Zeefplug	881029	31,00	<b>37,51</b>
	Overloopplaatje	881030	20,50	<b>24,81</b>
	Afvoerset	881031	56,00	<b>67,76</b>
	Lanesto RB-sifon met WMA	240061	21,00	<b>25,41</b>
<b>accessoires</b>				
	Pannenrooster	300074	98,00	<b>118,58</b>
	Inzetbakje	311551RC	175,00	<b>211,75</b>
	Bodemrek	311561RC	97,00	<b>117,37</b>
	Vaatdoekhouder	300088	104,00	<b>125,84</b>

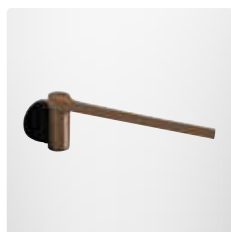
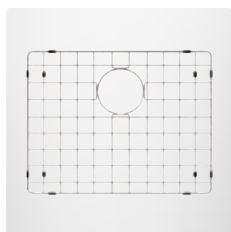





Lanesto Urban 740x400 Sturdy Black, vlakbouw methode

**Lanesto Urban 740x400 Sturdy Black (616SB)**

**omschrijving**

Voormaat:	vlakbouw	60 mm (bij rvs 80 mm)
	semi-onderbouw	80 mm
	onderbouw	90 mm
Minimale kastbreedte:		800* mm

keramisch-pvd spoelbak, compleet met korfplug en luxe wandoverloop.  
 \*Bij vlakbouw i.v.m. de noodzakelijke klemmen korpus inzagen. Zie voor toelichting p.17.3

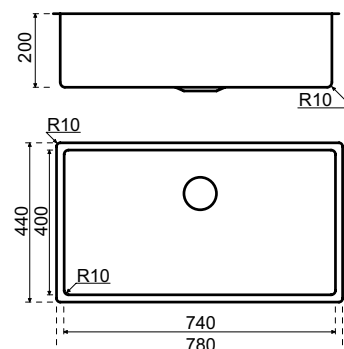

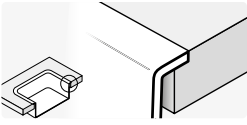
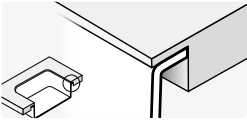
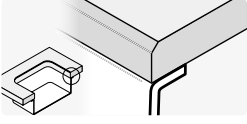
inbouwmethode	materiaal	bestelnr.	excl. btw	incl. btw
<b>vlakbouw</b>				
	TopLaminate   DecorTop   Fenix 0.9	SDE-0616SB	1.041,00	<b>1.259,61</b>
	TopCore   Fenix 10	TC/FE-VIB-0616SB	1.135,00	<b>1.373,35</b>
	Solid Surface	SS-VIB-DE0616SB	1.194,00	<b>1.444,74</b>
	Evora Qstone   Evora Granite	CO/GR-VIB-DE0616SB	1.194,00	<b>1.444,74</b>
	Cosmolite   Obsidiana	CO-VIB-DE0616SB	1.194,00	<b>1.444,74</b>
	Glass	GL-VIB-DE0616SB	1.194,00	<b>1.444,74</b>
	Evora Ceramics   Dekton	CE/LA-VIB-DE0616SB	1.194,00	<b>1.444,74</b>
<b>semi-onderbouw</b>				
	Recht multiplex	HPL-OND-0616SB	1.359,00	<b>1.644,39</b>
	TopCore   Fenix 10	TC/FE-SON-0616SB	1.135,00	<b>1.373,35</b>
	Solid Wood	MH-SON-0616SB	1.194,00	<b>1.444,74</b>
<b>onderbouw</b>				
	TopCore   Fenix 10	TC/FE-OND-0616SB	1.135,00	<b>1.373,35</b>
	Solid Surface	SS-OND-DE0616SB	1.194,00	<b>1.444,74</b>
	Solid Wood	MH-OND-0616SB	1.194,00	<b>1.444,74</b>
	Evora Qstone   Evora Granite	CO/GR-OND-DE0616SB	1.433,00	<b>1.733,93</b>
	Cosmolite   Obsidiana	CO-OND-DE0616SB	1.433,00	<b>1.733,93</b>
	Glass	GL-OND-DE0616SB	1.433,00	<b>1.733,93</b>
	Evora Ceramics *   Dekton *	CE/LA-OND-DE0616SB	1.433,00	<b>1.733,93</b>
* Let op: verhoogd risico op gebruiksschade door chippen bij de bakrand				
<b>losse spoelbak</b>				
	Losse spoelbak	311616SB	818,00	<b>989,78</b>
<b>service-onderdelen</b>				
	Zeefplug	881024	31,00	<b>37,51</b>
	Overloopplaatje	881025	24,50	<b>29,65</b>
	Afvoerset	881023	56,00	<b>67,76</b>
	Lanesto RB-sifon met WMA	240061	21,00	<b>25,41</b>
<b>accessoires</b>				
	Pannerooster	300079	124,00	<b>150,04</b>
	Inzetbakje	311551SB	238,00	<b>287,98</b>
	Vaatdoekhouder	300086	108,00	<b>130,68</b>

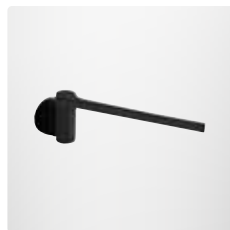



Spoelbak Lanesto Urban 340 x 400 + 180 x 400 Gun Metal, vliakinbouw methode

**Lanesto Urban 340 x 400 + 180 x 400 Gun Metal (618GM/648GM)**

**omschrijving**

Voormaat:	vliakinbouw	60 mm (bij rvs 80 mm)
	<i>semi-onderbouw</i>	80 mm
	<i>onderbouw</i>	90 mm
Minimale kastbreedte:		600 mm*

Pvd-spoelbak, compleet met korfplug en luxe wandoverloop.  
 \*Bij vliakinbouw i.v.m. de noodzakelijke klemmen korpus inzagen.  
 Zie voor toelichting p.17.3

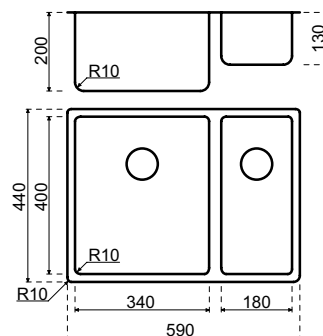

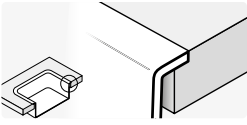
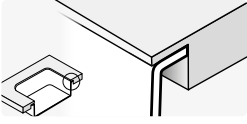
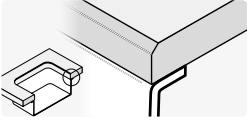
inbouwmethode	materiaal	bestelnr.	excl. btw	incl. btw
<b>vlakbouw</b>				
	TopLaminate   DecorTop   Fenix 0.9	SDE-0618GM	1.171,00	<b>1.416,91</b>
	TopCore   Fenix 10	TC/FE-VIB-0618GM	1.265,00	<b>1.530,65</b>
	Solid Surface	SS-DE0618GM	1.324,00	<b>1.602,04</b>
	Evora Qstone   Evora Granite	CO/GR-DE0618GM	1.324,00	<b>1.602,04</b>
	Cosmolite   Obsidiana	CO-DE0618GM	1.324,00	<b>1.602,04</b>
	Glass	GL-DE0618GM	1.324,00	<b>1.602,04</b>
	Evora Ceramics   Dekton	CE/LA-DE0618GM	1.324,00	<b>1.602,04</b>
<b>semi-onderbouw</b>				
	Recht multiplex	HPL-OND-0648GM	1.489,00	<b>1.801,69</b>
	TopCore   Fenix 10	TC/FE-SON-0618GM	1.265,00	<b>1.530,65</b>
	Solid Wood	MH-SON-0618GM	1.324,00	<b>1.602,04</b>
<b>onderbouw</b>				
	TopCore   Fenix 10	TC/FE-OND-0648GM	1.265,00	<b>1.530,65</b>
	Solid Surface	SS-OND-DE0648GM	1.324,00	<b>1.602,04</b>
	Solid Wood	MH-OND-0648GM	1.324,00	<b>1.602,04</b>
	Evora Qstone   Evora Granite	CO/GR-OND-DE0648GM	1.563,00	<b>1.891,23</b>
	Cosmolite   Obsidiana	CO-OND-DE0648GM	1.563,00	<b>1.891,23</b>
	Glass	GL-OND-DE0648GM	1.563,00	<b>1.891,23</b>
	Evora Ceramics *   Dekton *	CE/LA-OND-DE0648GM	1.563,00	<b>1.891,23</b>
* Let op: verhoogd risico op gebruiksschade door chippen bij de bakrand				
<b>losse spoelbak</b>				
	Losse spoelbak	311618GM	948,00	<b>1.147,08</b>
<b>service-onderdelen</b>				
	Zeefplug	881017	25,50	<b>30,86</b>
	Overloopplaatje	881006	20,50	<b>24,81</b>
	Afvoerset (2 bestellen)	881014	42,00	<b>50,82</b>
	Lanesto RB-sifon met WMA	240071	33,00	<b>39,93</b>
<b>accessoires</b>				
	Pannerooster	300076	102,00	<b>123,42</b>
	Inzetbakje	311551GM	175,00	<b>211,75</b>
	Vaatdoekhouder	300070	104,00	<b>125,84</b>

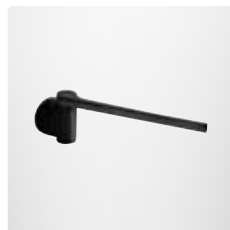



Spoelbak Lanesto Urban 340 x 400 + 180 x 400 Copper, semi-onderbouw methode

**Lanesto Urban 340 x 400 + 180 x 400 Copper (618CP/648CP)**

**omschrijving**

Voormaat:	vlakbouw	60 mm (bij rvs 80 mm)
	<i>semi-onderbouw</i>	80 mm
	<i>onderbouw</i>	90 mm
Minimale kastbreedte:		600 mm*

Pvd-spoelbak, compleet met korfplug en luxe wandoverloop.  
 \*Bij vlakbouw i.v.m. de noodzakelijke klemmen korpus inzagen.  
 Zie voor toelichting p.17.3

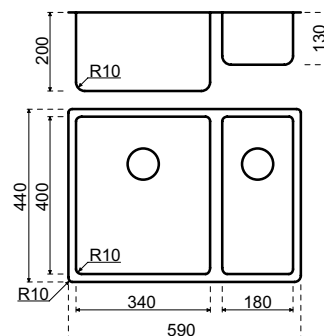

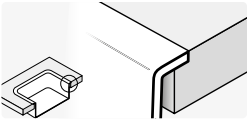
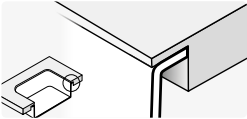
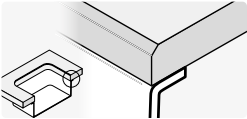

inbouwmethode	materiaal	bestelnr.	excl. btw	incl. btw
<b>vlakbouw</b>				
	TopLaminate   DecorTop   Fenix 0.9	SDE-0618CP	1.171,00	<b>1.416,91</b>
	TopCore   Fenix 10	TC/FE-VIB-0618CP	1.265,00	<b>1.530,65</b>
	Solid Surface	SS-DE0618CP	1.324,00	<b>1.602,04</b>
	Evora Qstone   Evora Granite	CO/GR-DE0618CP	1.324,00	<b>1.602,04</b>
	Cosmolite   Obsidiana	CO-DE0618CP	1.324,00	<b>1.602,04</b>
	Glass	GL-DE0618CP	1.324,00	<b>1.602,04</b>
	Evora Ceramics   Dekton	CE/LA-DE0618CP	1.324,00	<b>1.602,04</b>
<b>semi-onderbouw</b>				
	Recht multiplex	HPL-OND-0648CP	1.489,00	<b>1.801,69</b>
	TopCore   Fenix 10	TC/FE-SON-0618CP	1.265,00	<b>1.530,65</b>
	Solid Wood	MH-SON-0618CP	1.324,00	<b>1.602,04</b>
<b>onderbouw</b>				
	TopCore   Fenix 10	TC/FE-OND-0648CP	1.265,00	<b>1.530,65</b>
	Solid Surface	SS-OND-DE0648CP	1.324,00	<b>1.602,04</b>
	Solid Wood	MH-OND-0648CP	1.324,00	<b>1.602,04</b>
	Evora Qstone   Evora Granite	CO/GR-OND-DE0648CP	1.563,00	<b>1.891,23</b>
	Cosmolite   Obsidiana	CO-OND-DE0648CP	1.563,00	<b>1.891,23</b>
	Glass	GL-OND-DE0648CP	1.563,00	<b>1.891,23</b>
	Evora Ceramics *   Dekton *	CE/LA-OND-DE0648CP	1.563,00	<b>1.891,23</b>
<i>* Let op: verhoogd risico op gebruiksschade door chippen bij de bakrand</i>				
<b>losse spoelbak</b>				
	Losse spoelbak	311618CP	948,00	<b>1.147,08</b>
<b>service-onderdelen</b>				
	Zeefplug	881018	25,50	<b>30,86</b>
	Overloopplaatje	881007	20,50	<b>24,81</b>
	Afvoerset (2 bestellen)	881015	42,00	<b>50,82</b>
	Lanesto RB-sifon met WMA	240071	33,00	<b>39,93</b>
<b>accessoires</b>				
	Pannerooster	300077	98,00	<b>118,58</b>
	Inzetbakje	311551CP	175,00	<b>211,75</b>
	Vaatdoekhouder	300071	104,00	<b>125,84</b>







Spoelbak Lanesto Urban 340 x 400 + 180 x 400 Gold, vlakbouw methode

Lanesto Urban 340 x 400 + 180 x 400 Gold (618GO/648GO)

omschrijving

Voormaat:	vlakbouw	60 mm (bij rvs 80 mm)
	semi-onderbouw	80 mm
	onderbouw	90 mm
Minimale kastbreedte:		600 mm*

Pvd-spoelbak, compleet met korfplug en luxe wandoverloop.  
 \*Bij vlakbouw i.v.m. de noodzakelijke klemmen korpus inzagen.  
 Zie voor toelichting p.17.3

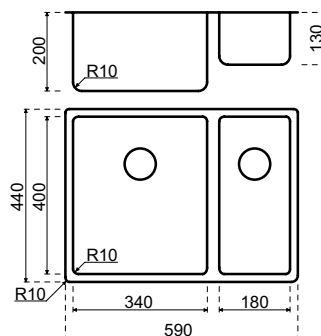

inbouwmethode	materiaal	bestelnr.	excl. btw	incl. btw
<b>vlakbouw</b>				
	TopLaminate   DecorTop   Fenix 0.9	SDE-0618GO	1.171,00	<b>1.416,91</b>
	TopCore   Fenix 10	TC/FE-VIB-0618GO	1.265,00	<b>1.530,65</b>
	Solid Surface	SS-DE0618GO	1.324,00	<b>1.602,04</b>
	Evora Qstone   Evora Granite	CO/GR-DE0618GO	1.324,00	<b>1.602,04</b>
	Cosmolite   Obsidiana	CO-DE0618GO	1.324,00	<b>1.602,04</b>
	Glass	GL-DE0618GO	1.324,00	<b>1.602,04</b>
	Evora Ceramics   Dekton	CE/LA-DE0618GO	1.324,00	<b>1.602,04</b>
<b>semi-onderbouw</b>				
	Recht multiplex	HPL-OND-0648GO	1.489,00	<b>1.801,69</b>
	TopCore   Fenix 10	TC/FE-SON-0618GO	1.265,00	<b>1.530,65</b>
	Solid Wood	MH-SON-0618GO	1.324,00	<b>1.602,04</b>
<b>onderbouw</b>				
	TopCore   Fenix 10	TC/FE-OND-0648GO	1.265,00	<b>1.530,65</b>
	Solid Surface	SS-OND-DE0648GO	1.324,00	<b>1.602,04</b>
	Solid Wood	MH-OND-0648GO	1.324,00	<b>1.602,04</b>
	Evora Qstone   Evora Granite	CO/GR-OND-DE0648GO	1.563,00	<b>1.891,23</b>
	Cosmolite   Obsidiana	CO-OND-DE0648GO	1.563,00	<b>1.891,23</b>
	Glass	GL-OND-DE0648GO	1.563,00	<b>1.891,23</b>
	Evora Ceramics *   Dekton *	CE/LA-OND-DE0648GO	1.563,00	<b>1.891,23</b>
* Let op: verhoogd risico op gebruiksschade door chippen bij de bakrand				
<b>losse spoelbak</b>				
	Losse spoelbak	311618GO	948,00	<b>1.147,08</b>
<b>service-onderdelen</b>				
	Zeefplug	881019	25,50	<b>30,86</b>
	Overloopplaatje	881008	20,50	<b>24,81</b>
	Afvoerset (2 bestellen)	881016	42,00	<b>50,82</b>
	Lanesto RB-sifon met WMA	240071	33,00	<b>39,93</b>
<b>accessoires</b>				
	Pannerooster	300078	98,00	<b>118,58</b>
	Inzetbakje	311551GO	175,00	<b>211,75</b>
	Vaatdoekhouder	300072	104,00	<b>125,84</b>

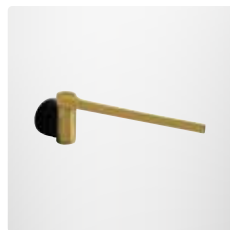



Lanesto Urban 340x400+180x400 Sturdy Black, vlainbouw methode

Lanesto Urban 340x400+180x400 Sturdy Black (618SB)

omschrijving

Voormaat:	vlainbouw	60 mm (bij rvs 80 mm)
	semi-onderbouw	80 mm
	onderbouw	90 mm
Minimale kastbreedte:		600 mm*

keramisch-pvd spoelbak, compleet met korfplug en luxe wandoverloop.  
 \*Bij vlainbouw i.v.m. de noodzakelijke klemmen korpus inzagen. Zie voor toelichting p.17.3

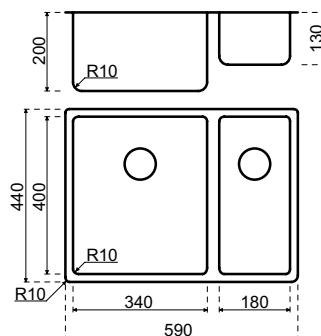

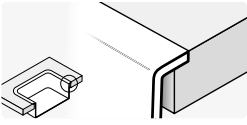
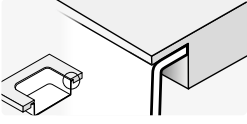
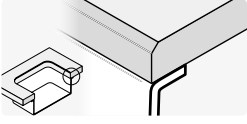
inbouwmethode	materiaal	bestelnr.	excl. btw	incl. btw
<b>vlakbouw</b>				
	TopLaminate   DecorTop   Fenix 0.9	SDE-0618SB	1.323,00	<b>1.600,83</b>
	TopCore   Fenix 10	TC/FE-VIB-0618SB	1.417,00	<b>1.714,57</b>
	Solid Surface	SS-DE0618SB	1.476,00	<b>1.785,96</b>
	Evora Qstone   Evora Granite	CO/GR-DE0618SB	1.476,00	<b>1.785,96</b>
	Cosmolite   Obsidiana	CO-VIB-DE0618SB	1.476,00	<b>1.785,96</b>
	Glass	GL-DE0618SB	1.476,00	<b>1.785,96</b>
	Evora Ceramics   Dekton	CE/LA-DE0618SB	1.476,00	<b>1.785,96</b>
<b>semi-onderbouw</b>				
	Recht multiplex	HPL-OND-0648SB	1.641,00	<b>1.985,61</b>
	TopCore   Fenix 10	TC/FE-SON-0618SB	1.417,00	<b>1.714,57</b>
	Solid Wood	MH-SON-0618SB	1.476,00	<b>1.785,96</b>
<b>onderbouw</b>				
	TopCore   Fenix 10	TC/FE-OND-0648SB	1.417,00	<b>1.714,57</b>
	Solid Surface	SS-DE0618SB	1.476,00	<b>1.785,96</b>
	Solid Wood	MH-OND-0648SB	1.476,00	<b>1.785,96</b>
	Evora Qstone   Evora Granite	CO/GR-OND-DE0648SB	1.715,00	<b>2.075,15</b>
	Cosmolite   Obsidiana	CO-OND-DE0618SB	1.715,00	<b>2.075,15</b>
	Glass	GL-OND-DE0648SB	1.715,00	<b>2.075,15</b>
	Evora Ceramics *   Dekton *	CE/LA-OND-DE0648SB	1.715,00	<b>2.075,15</b>
* Let op: verhoogd risico op gebruiksschade door chippen bij de bakrand				
<b>losse spoelbak</b>				
	Losse spoelbak	311618SB	1.100,00	<b>1.331,00</b>
<b>service-onderdelen</b>				
	Zeefplug	881024	31,00	<b>37,51</b>
	Overloopplaatje	881025	24,50	<b>29,65</b>
	Afvoerset (2 bestellen)	881023	56,00	<b>67,76</b>
	Lanesto RB-sifon met WMA	240061	21,00	<b>25,41</b>
<b>accessoires</b>				
	Pannenrooster	300079	124,00	<b>150,04</b>
	Inzetbakje	311551SB	238,00	<b>287,98</b>
	Vaatdoekhouder	300086	108,00	<b>130,68</b>

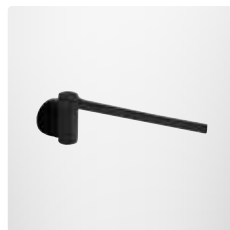
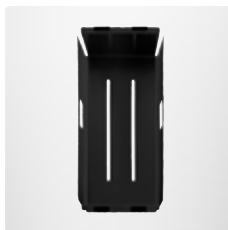



Lanesto Urban 340 x 400 + 340 x 400 Gun Metal, semi-onderbouw methode

**Lanesto Urban 340 x 400 + 340 x 400 Gun Metal (620GM)**

**omschrijving**

Voormaat:	vlakbouw	60 mm (bij rvs 80 mm)
	semi-onderbouw	80 mm
	onderbouw	90 mm
Minimale kastbreedte:		800 mm*

Pvd-spoelbak, compleet met korfplug en luxe wandoverloop.  
 \*Bij vlakbouw i.v.m. de noodzakelijke klemmen korpus inzagen.  
 Zie voor toelichting p.17.3

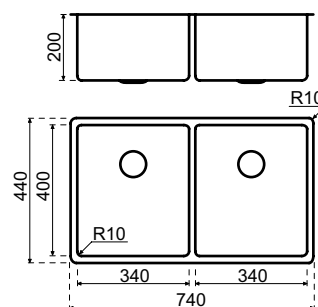

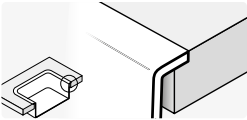
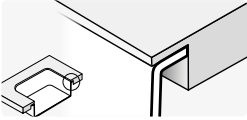
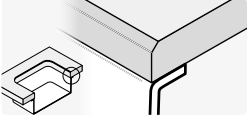

inbouwmethode	materiaal	bestelnr.	excl. btw	incl. btw
<b>vlakbouw</b>				
	TopLaminate   DecorTop   Fenix 0.9	SDE-0620GM	1.237,00	<b>1.496,77</b>
	TopCore   Fenix 10	TC/FE-VIB-0620GM	1.331,00	<b>1.610,51</b>
	Solid Surface	SS-VIB-DE0620GM	1.390,00	<b>1.681,90</b>
	Evora Qstone   Evora Granite	CO/GR-VIB-DE0620GM	1.390,00	<b>1.681,90</b>
	Cosmolite   Obsidiana	CO-VIB-DE0620GM	1.390,00	<b>1.681,90</b>
	Glass	GL-VIB-DE0620GM	1.390,00	<b>1.681,90</b>
	Evora Ceramics   Dekton	CE/LA-VIB-DE0620GM	1.390,00	<b>1.681,90</b>
<b>semi-onderbouw</b>				
	Recht multiplex	HPL-OND-0620GM	1.555,00	<b>1.881,55</b>
	TopCore   Fenix 10	TC/FE-SON-0620GM	1.331,00	<b>1.610,51</b>
	Solid Wood	MH-SON-0620GM	1.390,00	<b>1.681,90</b>
<b>onderbouw</b>				
	TopCore   Fenix 10	TC/FE-OND-0620GM	1.331,00	<b>1.610,51</b>
	Solid Surface	SS-OND-DE0620GM	1.390,00	<b>1.681,90</b>
	Solid Wood	MH-OND-0620GM	1.390,00	<b>1.681,90</b>
	Evora Qstone   Evora Granite	CO/GR-OND-DE0620GM	1.629,00	<b>1.971,09</b>
	Cosmolite   Obsidiana	CO-OND-DE0620GM	1.629,00	<b>1.971,09</b>
	Glass	GL-OND-DE0620GM	1.629,00	<b>1.971,09</b>
	Evora Ceramics *   Dekton *	CE/LA-OND-DE0620GM	1.629,00	<b>1.971,09</b>
* Let op: verhoogd risico op gebruiksschade door chippen bij de bakrand				
<b>losse spoelbak</b>				
	Losse spoelbak	311620GM	1.014,00	<b>1.226,94</b>
<b>service-onderdelen</b>				
	Zeefplug	881017	25,50	<b>30,86</b>
	Overloopplaatje	881006	20,50	<b>24,81</b>
	Afvoerset (2 bestellen)	881014	42,00	<b>50,82</b>
	Lanesto RB-sifon met WMA	240071	33,00	<b>39,93</b>
<b>accessoires</b>				
	Pannerooster	300076	102,00	<b>123,42</b>
	Inzetbakje	311551GM	175,00	<b>211,75</b>
	Vaatdoekhouder	300070	104,00	<b>125,84</b>

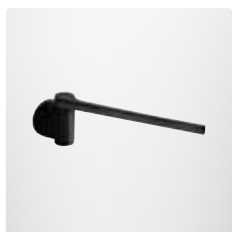





Lanesto Urban 340x400+340x400 Sturdy Black, vlainbouw methode

Lanesto Urban 340x400+340x400 Sturdy Black (620SB)

omschrijving

Voormaat:	vlainbouw	60 mm (bij rvs 80 mm)
	semi-onderbouw	80 mm
	onderbouw	90 mm
Minimale kastbreedte:		800 mm*

keramisch-pvd spoelbak, compleet met korfplug en luxe wandoverloop.  
 \*Bij vlainbouw i.v.m. de noodzakelijke klemmen korpus inzagen. Zie voor toelichting p.17.3

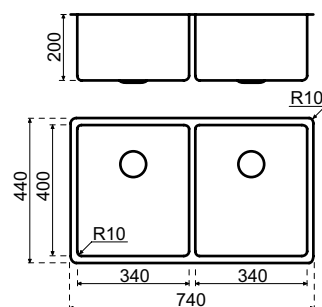

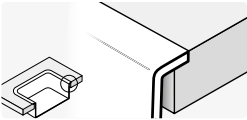
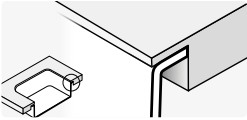
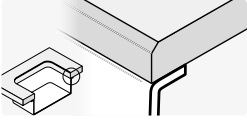
inbouwmethode	materiaal	bestelnr.	excl. btw	incl. btw
<b>vlakbouw</b>				
	TopLaminate   DecorTop   Fenix 0.9	SDE-0620SB	1.389,00	<b>1.680,69</b>
	TopCore   Fenix 10	TC/FE-VIB-0620SB	1.483,00	<b>1.794,43</b>
	Solid Surface	SS-VIB-DE0620SB	1.542,00	<b>1.865,82</b>
	Evora Qstone   Evora Granite	CO/GR-VIB-DE0620SB	1.542,00	<b>1.865,82</b>
	Cosmolite   Obsidiana	CO-VIB-DE0620SB	1.542,00	<b>1.865,82</b>
	Glass	GL-VIB-DE0620SB	1.542,00	<b>1.865,82</b>
	Evora Ceramics   Dekton	CE/LA-VIB-DE0620SB	1.542,00	<b>1.865,82</b>
<b>semi-onderbouw</b>				
	Recht multiplex	HPL-OND-0620SB	1.707,00	<b>2.065,47</b>
	TopCore   Fenix 10	TC/FE-SON-0620SB	1.483,00	<b>1.794,43</b>
	Solid Wood	MH-SON-0620SB	1.542,00	<b>1.865,82</b>
<b>onderbouw</b>				
	TopCore   Fenix 10	TC/FE-OND-0620SB	1.483,00	<b>1.794,43</b>
	Solid Surface	SS-OND-DE0620SB	1.542,00	<b>1.865,82</b>
	Solid Wood	MH-OND-0620SB	1.542,00	<b>1.865,82</b>
	Evora Qstone   Evora Granite	CO/GR-OND-DE0620SB	1.781,00	<b>2.155,01</b>
	Cosmolite   Obsidiana	CO-OND-DE0620SB	1.781,00	<b>2.155,01</b>
	Glass	GL-OND-DE0620SB	1.781,00	<b>2.155,01</b>
	Evora Ceramics *   Dekton *	CE/LA-OND-DE0620SB	1.781,00	<b>2.155,01</b>
<small>* Let op: verhoogd risico op gebruiksschade door chippen bij de bakrand</small>				
<b>losse spoelbak</b>				
	Losse spoelbak	311620SB	1.166,00	<b>1.410,86</b>
<b>service-onderdelen</b>				
	Zeefplug	881017	25,50	<b>30,86</b>
	Overloopplaatje	881006	20,50	<b>24,81</b>
	Afvoerset (2 bestellen)	881014	42,00	<b>50,82</b>
	Lanesto RB-sifon met WMA	240071	33,00	<b>39,93</b>
<b>accessoires</b>				
	Pannerooster	300079	124,00	<b>150,04</b>
	Inzetbakje	311551SB	238,00	<b>287,98</b>
	Vaatdoekhouder	300086	108,00	<b>130,68</b>





Spoelbak Lanesto Lyse Foggy Black, vlakbouw methode

## Lanesto Lyse Foggy Black 430 x 370 (606/626)



### omschrijving

Voormaat:	vlakbouw	60 mm (RVS)
	semi-onderbouw	80 mm
	onderbouw	90 mm
Minimale kastbreedte:		600 mm

Fybertec spoelbak, compleet met zwarte korfplug en luxe wandoverloop. Ook geschikt als opbouw spoelbak.

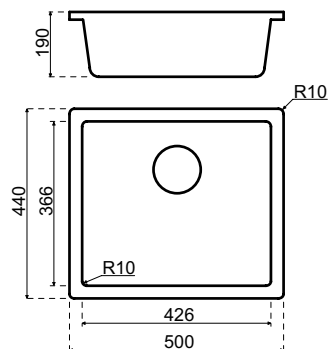

inbouwmethode	materiaal	bestelnr.	excl. btw	incl. btw
<b>vlakbouw</b>				
	TopLaminate   DecorTop   Fenix 0.9	SDE-0606	574,00	<b>694,54</b>
	TopCore   Fenix 10	TC/FE-VIB-0606	729,00	<b>882,09</b>
	Solid Surface	SS-DE0606	788,00	<b>953,48</b>
	Evora Qstone   Evora Granite	CO/GR-DE0606	788,00	<b>953,48</b>
	Cosmolite   Obsidiana	CO-DE0606	788,00	<b>953,48</b>
	Glass   Inox	GL-DE0606	788,00	<b>953,48</b>
	Evora Ceramics   Dekton	CE/LA-DE0606	788,00	<b>953,48</b>
<b>semi-onderbouw</b>				
	Recht multiplex	HPL-OND-0626	953,00	<b>1.153,13</b>
	TopCore   Fenix 10	TC/FE-SON-0606	729,00	<b>882,09</b>
	Solid Wood	MH-SON-0606	788,00	<b>953,48</b>
<b>onderbouw</b>				
	TopCore   Fenix 10	TC/FE-OND-0626	729,00	<b>882,09</b>
	Solid Surface	SS-OND-DE0626	788,00	<b>953,48</b>
	Solid Wood	MH-OND-0626	788,00	<b>953,48</b>
	Evora Qstone   Evora Granite	CO/GR-OND-DE0626	906,00	<b>1.096,26</b>
	Cosmolite   Obsidiana	CO-OND-DE0626	906,00	<b>1.096,26</b>
	Glass	GL-OND-DE0626	906,00	<b>1.096,26</b>
	Evora Ceramics *   Dekton *	CE/LA-OND-DE0626	906,00	<b>1.096,26</b>
* Let op: verhoogd risico op gebruiksschade door chippen bij de bakrand				
<b>losse spoelbak</b>				
	Opbouw/onderbouw*	311626	412,00	<b>498,52</b>
<b>service-onderdelen</b>				
	Zeefplug	240019	25,50	<b>30,86</b>
	Overloopplaatje	240038	19,50	<b>23,60</b>
	Afvoerset	240029	50,50	<b>61,11</b>
	Lanesto RB-sifon met WMA	240061	21,00	<b>25,41</b>

\* De vlakbouw versie wordt vanwege extra bewerkingen aan de spoelbak niet los verkocht (alleen i.c.m. een werkblad).

## Lanesto Sogne 2.0 400 x 380 zwart (662)



### omschrijving

Voormaat:	vlakbouw	60 mm
	semi-onderbouw	80 mm
	onderbouw	90 mm
Minimale kastbreedte:		500 mm

Quartztec spoelbak, compleet met zwarte, semi-geïntegreerde korfplug en luxe wandoverloop. Ook geschikt als opbouw spoelbak.

**Let op: montage van een ondersteuningsset is verplicht bij vlakbouw en (semi)-onderbouw. Deze wordt meegeleverd (niet bij de prijs inbegrepen), tenzij er alleen een losse spoelbak (311662ZVIB/OPB) wordt besteld.**

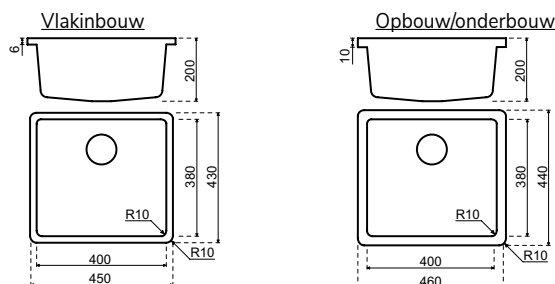

inbouwmethode	materiaal	bestelnr.	excl. btw	incl. btw
<b>vlakbouw</b>				
	Evora Qstone   Evora Granite	CO/GR-VIB-DE0662Z	723,00	<b>874,83</b>
	Cosmolite   Obsidiana	CO-VIB-DE0662Z	723,00	<b>874,83</b>
	Evora Ceramics   Dekton	CE/LA-VIB-DE0662Z	723,00	<b>874,83</b>
<b>semi-onderbouw</b>				
	Recht multiplex	HPL-OND-0662Z	977,00	<b>1.182,17</b>
	TopCore   Fenix 10	TC/FE-SON-0662Z	656,00	<b>793,76</b>
	Solid Wood	MH-SON-0662Z	723,00	<b>874,83</b>
<b>onderbouw</b>				
	TopCore   Fenix 10	TC/FE-OND-0662Z	753,00	<b>911,13</b>
	Solid Surface	SS-OND-DE0662Z	812,00	<b>982,52</b>
	Solid Wood	MH-OND-0662Z	812,00	<b>982,52</b>
	Evora Qstone   Evora Granite	CO/GR-OND-DE0662Z	930,00	<b>1.125,30</b>
	Cosmolite   Obsidiana	CO-OND-DE0662Z	930,00	<b>1.125,30</b>
	Glass	GL-OND-DE0662Z	930,00	<b>1.125,30</b>
	Evora Ceramics *   Dekton *	CE/LA-OND-DE0662Z	930,00	<b>1.125,30</b>
* Let op: verhoogd risico op gebruiksschade door chippen bij de bakrand				
<b>losse spoelbak</b>				
	Vlakbouw	311662ZVIB	436,00	<b>527,56</b>
	Opbouw/onderbouw	311662ZOPB	436,00	<b>527,56</b>
<b>service-onderdelen</b>				
	Zeeplug	240019	25,50	<b>30,86</b>
	Overloopplaatje	240038	19,50	<b>23,60</b>
	Afvoerset (zonder overloopplaatje)	240053	49,50	<b>59,90</b>
	Lanesto RB-sifon met WMA	240061	21,00	<b>25,41</b>
	Ondersteuningsset	DIV-STEUN-GR	94,00	<b>113,74</b>

## Lanesto Sogne 2.0 500 x 380 zwart (663)



### omschrijving

Voormaat:	vlakbouw	60 mm
	semi-onderbouw	80 mm
	onderbouw	90 mm
Minimale kastbreedte:		600 mm

Quartztec spoelbak, compleet met zwarte, semi-geïntegreerde korfplug en luxe wandoverloop. Ook geschikt als opbouw spoelbak.

**Let op: montage van een ondersteuningsset is verplicht bij vlakbouw en (semi)-onderbouw. Deze wordt meegeleverd (niet bij de prijs inbegrepen), tenzij er alleen een losse spoelbak (311663ZVIB/OPB) wordt besteld.**

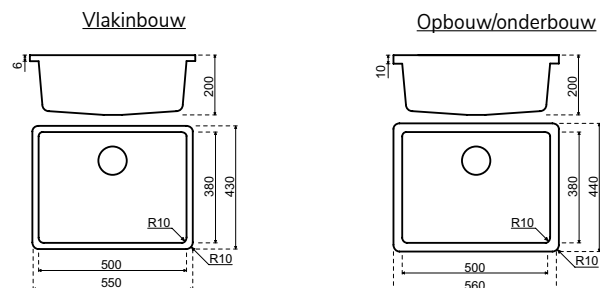

inbouwmethode	materiaal	bestelnr.	excl. btw	incl. btw
<b>vlakbouw</b>				
	Evora Qstone   Evora Granite	CO/GR-VIB-DE0663Z	828,00	<b>1.001,88</b>
	Cosmolite   Obsidiana	CO-VIB-DE0663Z	828,00	<b>1.001,88</b>
	Evora Ceramics   Dekton	CE/LA-VIB-DE0663Z	828,00	<b>1.001,88</b>
<b>semi-onderbouw</b>				
	Recht multiplex	HPL-OND-0663Z	993,00	<b>1.201,53</b>
	TopCore   Fenix 10	TC/FE-SON-0663Z	769,00	<b>930,49</b>
	Solid Wood	MH-SON-0663Z	828,00	<b>1.001,88</b>
<b>onderbouw</b>				
	TopCore   Fenix 10	TC/FE-OND-0663Z	769,00	<b>930,49</b>
	Solid Surface	SS-OND-DE0663Z	828,00	<b>1.001,88</b>
	Solid Wood	MH-OND-0663Z	828,00	<b>1.001,88</b>
	Evora Qstone   Evora Granite	CO/GR-OND-DE0663Z	1.067,00	<b>1.291,07</b>
	Cosmolite   Obsidiana	CO-OND-DE0663Z	1.067,00	<b>1.291,07</b>
	Glass	GL-OND-DE0663Z	1.067,00	<b>1.291,07</b>
	Evora Ceramics *   Dekton *	CE/LA-OND-DE0663Z	1.067,00	<b>1.291,07</b>
* Let op: verhoogd risico op gebruiksschade door chippen bij de bakrand				
<b>losse spoelbak</b>				
	Vlakbouw	311663ZVIB	452,00	<b>546,92</b>
	Opbouw/onderbouw	311663ZOPB	452,00	<b>546,92</b>
<b>service-onderdelen</b>				
	Zeeplug	240019	25,50	<b>30,86</b>
	Overloopplaatje	240038	19,50	<b>23,60</b>
	Afvoerset (zonder overloopplaatje)	240053	49,50	<b>59,90</b>
	Lanesto RB-sifon met WMA	240061	21,00	<b>25,41</b>
	Ondersteuningsset	DIV-STEUN-GR	94,00	<b>113,74</b>



## Corian 965



### omschrijving

Voormaat: 90 mm  
 Minimale kastbreedte: 450 mm

Compleet met korfplug en wandoverloop

**Let op: niet geschikt i.c.m. kokendwater(kraan)**

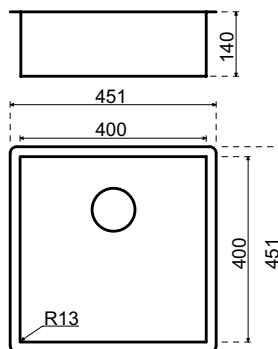

spoeibak alleen mogelijk in onderstaande kleuren

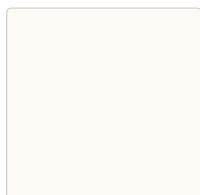

Glacier White

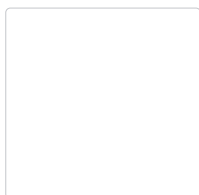

Designer White

inbouwmethode	materiaal	bestelnr.	excl. btw	incl. btw
naadloos verlijmd	Glacier White	HM-CO965GW	1.415,00	<b>1.712,15</b>
	Designer White	HM-CO965DW	1.415,00	<b>1.712,15</b>

### service-onderdelen

Lanesto RB-sifon met WMA	240061	21,00	<b>25,41</b>
--------------------------	--------	-------	--------------

## Corian 970



### omschrijving

Voormaat: 90 mm  
 Minimale kastbreedte: 600 mm

Compleet met korfplug en wandoverloop

**Let op: niet geschikt i.c.m. kokendwater(kraan)**

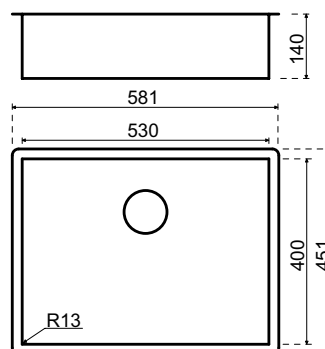

spoeibak alleen mogelijk in onderstaande kleuren

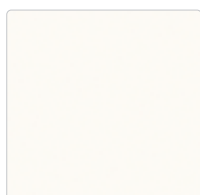

Glacier White

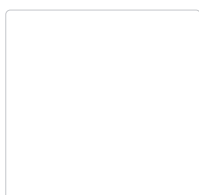

Designer White

inbouwmethode	materiaal	bestelnr.	excl. btw	incl. btw
naadloos verlijmd				
	Glacier White	HM-CO970GW	1.616,00	<b>1.955,36</b>
	Designer White	HM-CO970DW	1.616,00	<b>1.955,36</b>

### service-onderdelen

Lanesto RB-sifon met WMA	240061	21,00	<b>25,41</b>
--------------------------	--------	-------	--------------



Spoelbak Fenix 500 x 400 Bold Black, semi-onderbouw methode

Fenix 500 x 400



### omschrijving

Voormaat: *semi-onderbouw* 90 mm  
*onderbouw* 90 mm  
 Minimale kastbreedte: 600 mm  
 Compleet met rvs powerplug, wandoverloop en sifon

### Let op:

> Montage van de meegeleverde ondersteuningsset (niet bij de prijs inbegrepen) is verplicht.

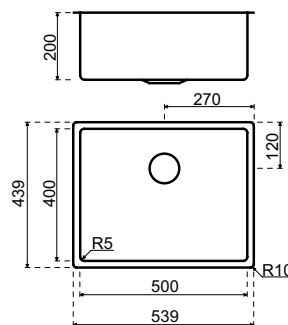

Verbeterde versie!  
 nu mogelijk met kokendwaterkraan.

### spoelbak alleen mogelijk in onderstaande kleuren



\* Deze spoelbakken zijn niet op voorraad. Levertijd circa 6 weken

inbouwmethode	materiaal	bestelnr.	excl. btw	incl. btw
<b>semi-onderbouw</b>				
	Beige Arizona	FE-SON-5040-BEA	1.679,00	<b>2.031,59</b>
	Bold Black	FE-SON-5040-BOB	1.560,00	<b>1.887,60</b>
	Cast Iron	FE-SON-5040-CAI	1.679,00	<b>2.031,59</b>
	Castoro Ottawa	FE-SON-5040-CAO	1.679,00	<b>2.031,59</b>
	Forest Green	FE-SON-5040-FOG	1.679,00	<b>2.031,59</b>
	Ghost White	FE-SON-5040-GOW	1.560,00	<b>1.887,60</b>
	Gray Land	FE-SON-5040-GRL	1.679,00	<b>2.031,59</b>
	Night Blue	FE-SON-5040-NIB	1.679,00	<b>2.031,59</b>
	Pure Brown	FE-SON-5040-PUB	1.679,00	<b>2.031,59</b>
<b>onderbouw</b>				
	Beige Arizona	FE-OND-5040-BEA	1.679,00	<b>2.031,59</b>
	Bold Black	FE-OND-5040-BOB	1.560,00	<b>1.887,60</b>
	Cast Iron	FE-OND-5040-CAI	1.679,00	<b>2.031,59</b>
	Castoro Ottawa	FE-OND-5040-CAO	1.679,00	<b>2.031,59</b>
	Forest Green	FE-OND-5040-FOG	1.679,00	<b>2.031,59</b>
	Ghost White	FE-OND-5040-GOW	1.560,00	<b>1.887,60</b>
	Gray Land	FE-OND-5040-GRL	1.679,00	<b>2.031,59</b>
	Night Blue	FE-OND-5040-NIB	1.679,00	<b>2.031,59</b>
	Pure Brown	FE-OND-5040-PUB	1.679,00	<b>2.031,59</b>

### service-onderdelen

Lanesto RB-sifon met WMA	240061	21,00	<b>25,41</b>
Ondersteuningsset	DIV-STEUN-GR	94,00	<b>113,74</b>

## Lanesto Stone 450 vlakke bodem



### omschrijving

Voormaat: *in verstek* 90 mm  
*onderbouw* 90 mm  
 Minimale kastbreedte: 500 mm

Stenen spoelbak compleet met korfplug en wandoverloop. Zonder afschot. Verkrijgbaar in alle bladkleuren.

Geschikt i.c.m. kokendwaterkraan m.u.v. de uitvoering in composiet.  
**Let op: montage van de meegeleverde ondersteuningsset (niet bij de prijs inbegrepen) is verplicht.**

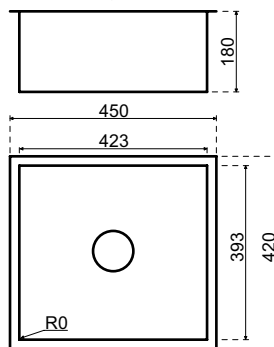

inbouwmethode	materiaal	bestelnr.	excl. btw	incl. btw
<b>in verstek</b>				
	Evora Qstone	CO-4542VERSTEK	2.010,00	<b>2.432,10</b>
	Evora Granite	GR12-4542VERSTEK	2.010,00	<b>2.432,10</b>
	Cosmolite	CO-4542VERSTEK	2.010,00	<b>2.432,10</b>
	Obsidiana	CO-4542VERSTEK	2.010,00	<b>2.432,10</b>
	Evora Ceramics	CER-4542VERSTEK	2.010,00	<b>2.432,10</b>
	Dekton	DE-4542VERSTEK	2.010,00	<b>2.432,10</b>
<b>onderbouw</b>				
	Evora Qstone	CO-4542STEEN	1.489,00	<b>1.801,69</b>
	Evora Granite	GR12-4542STEEN	1.489,00	<b>1.801,69</b>
	Cosmolite	CO-4542STEEN	1.489,00	<b>1.801,69</b>
	Obsidiana	CO-4542STEEN	1.489,00	<b>1.801,69</b>
	Evora Ceramics *	CER-4542STEEN	1.489,00	<b>1.801,69</b>
	Dekton *	DE-4542STEEN	1.489,00	<b>1.801,69</b>

\* Let op: verhoogd risico op gebruiksschade door chippen bij de bakrand

**Deze spoelbak is ook te combineren met een pvd-afvoerset.  
 Deze dient u extra mee te bestellen (zie service-onderdelen hieronder).**

### losse spoelbak

	Losse spoelbak	xx-4542LOS	995,00	<b>1.203,95</b>
--	----------------	------------	--------	-----------------

### service-onderdelen

Zeeplug	240018	19,50	<b>23,60</b>
Overloopplaatje	240027	14,50	<b>17,55</b>
Magnadop	240034	16,50	<b>19,97</b>
Afvoerset RVS	240031	37,00	<b>44,77</b>
Afvoerset Gun Metal	240039GM	76,00	<b>91,96</b>
Afvoerset Copper	240039CP	76,00	<b>91,96</b>
Afvoerset Gold	240039GO	76,00	<b>91,96</b>
Afvoerset Zwart	240029	50,50	<b>61,11</b>
Lanesto RB-sifon met WMA	240061	21,00	<b>25,41</b>
Ondersteuningsset	DIV-STEUN-GR	94,00	<b>113,74</b>

## Lanesto Stone 450 envelopbodem



### omschrijving

Voormaat: *in verstek* 90 mm  
*onderbouw* 90 mm  
 Minimale kastbreedte: 500 mm

Stenen spoelbak compleet met korfplug en wandoverloop  
 Verkrijgbaar in alle bladkleuren.

Geschikt i.c.m. kokendwaterkraan m.u.v. de uitvoering in composiet.  
**Let op: montage van de meegeleverde ondersteuningsset (niet bij de prijs inbegrepen) is verplicht.**

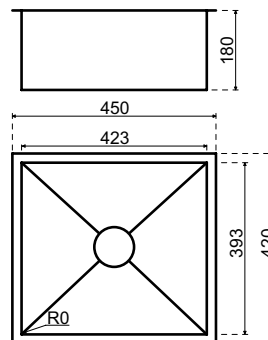

inbouwmethode	materiaal	bestelnr.	excl. btw	incl. btw
<b>in verstek</b>				
	Evora Qstone	CO-4542EVERSTEK	2.305,00	<b>2.789,05</b>
	Evora Granite	GR12-4542EVERSTEK	2.305,00	<b>2.789,05</b>
	Cosmolite	CO-4542EVERSTEK	2.305,00	<b>2.789,05</b>
	Obsidiana	CO-4542EVERSTEK	2.305,00	<b>2.789,05</b>
	Evora Ceramics	CER-4542EVERSTEK	2.305,00	<b>2.789,05</b>
	Dekton	DE-4542EVERSTEK	2.305,00	<b>2.789,05</b>
<b>onderbouw</b>				
	Evora Qstone	CO-4542ESTEEN	1.784,00	<b>2.158,64</b>
	Evora Granite	GR12-4542ESTEEN	1.784,00	<b>2.158,64</b>
	Cosmolite	CO-4542ESTEEN	1.784,00	<b>2.158,64</b>
	Obsidiana	CO-4542ESTEEN	1.784,00	<b>2.158,64</b>
	Evora Ceramics *	CER-4542ESTEEN	1.784,00	<b>2.158,64</b>
	Dekton *	DE-4542ESTEEN	1.784,00	<b>2.158,64</b>

\* Let op: verhoogd risico op gebruiksschade door chippen bij de bakrand

**Deze spoelbak is ook te combineren met een pvd-afvoerset.  
 Deze dient u extra mee te bestellen (zie service-onderdelen hieronder).**

### losse spoelbak

	Losse spoelbak	xx-4542ELOS	1.290,00	<b>1.560,90</b>
--	----------------	-------------	----------	-----------------

### service-onderdelen

Zeeplug	240018	19,50	<b>23,60</b>
Overloopplaatje	240027	14,50	<b>17,55</b>
Magnadop	240034	16,50	<b>19,97</b>
Afvoerset RVS	240031	37,00	<b>44,77</b>
Afvoerset Gun Metal	240039GM	76,00	<b>91,96</b>
Afvoerset Copper	240039CP	76,00	<b>91,96</b>
Afvoerset Gold	240039GO	76,00	<b>91,96</b>
Afvoerset Zwart	240029	50,50	<b>61,11</b>
Lanesto RB-sifon met WMA	240061	21,00	<b>25,41</b>
Ondersteuningsset	DIV-STEUN-GR	94,00	<b>113,74</b>



## Lanesto Stone 500 vlakke bodem



### omschrijving

Voormaat: *in verstek* 90 mm  
*onderbouw* 90 mm  
 Minimale kastbreedte: 600 mm

Stenen spoelbak compleet met korfplug en wandoverloop. Zonder afschot. Verkrijgbaar in alle bladkleuren.

**Geschikt i.c.m. kokendwaterkraan m.u.v. de uitvoering in composiet. Let op: montage van de meegeleverde ondersteuningsset (niet bij de prijs inbegrepen) is verplicht.**

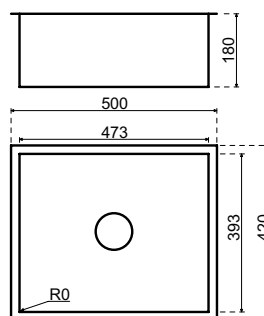

inbouwmethode	materiaal	bestelnr.	excl. btw	incl. btw
<b>in verstek</b>				
	Evora Qstone	CO-5042VERSTEK	2.150,00	<b>2.601,50</b>
	Evora Granite	GR12-5042VERSTEK	2.150,00	<b>2.601,50</b>
	Cosmolite	CO-5042VERSTEK	2.150,00	<b>2.601,50</b>
	Obsidiana	CO-5042VERSTEK	2.150,00	<b>2.601,50</b>
	Evora Ceramics	CER-5042VERSTEK	2.150,00	<b>2.601,50</b>
	Dekton	DE-5042VERSTEK	2.150,00	<b>2.601,50</b>
<b>onderbouw</b>				
	Evora Qstone	CO-5042STEEN	1.690,00	<b>2.044,90</b>
	Evora Granite	GR12-5042STEEN	1.690,00	<b>2.044,90</b>
	Cosmolite	CO-5042STEEN	1.690,00	<b>2.044,90</b>
	Obsidiana	CO-5042STEEN	1.690,00	<b>2.044,90</b>
	Evora Ceramics *	CER-5042STEEN	1.690,00	<b>2.044,90</b>
	Dekton *	DE-5042STEEN	1.690,00	<b>2.044,90</b>

\* Let op: verhoogd risico op gebruiksschade door chippen bij de bakrand

**Deze spoelbak is ook te combineren met een pvd-afvoerset. Deze dient u extra mee te bestellen (zie service-onderdelen hieronder).**

### losse spoelbak

	Losse spoelbak	xx-5042LOS	1.075,00	<b>1.300,75</b>
--	----------------	------------	----------	-----------------

### service-onderdelen

Zeefplug	240018	19,50	<b>23,60</b>
Overloopplaatje	240027	14,50	<b>17,55</b>
Magnadop	240034	16,50	<b>19,97</b>
Afvoerset RVS	240031	37,00	<b>44,77</b>
Afvoerset Gun Metal	240039GM	76,00	<b>91,96</b>
Afvoerset Copper	240039CP	76,00	<b>91,96</b>
Afvoerset Gold	240039GO	76,00	<b>91,96</b>
Afvoerset Zwart	240029	50,50	<b>61,11</b>
Lanesto RB-sifon met WMA	240061	21,00	<b>25,41</b>
Ondersteuningsset	DIV-STEUN-GR	94,00	<b>113,74</b>

## Lanesto Stone 500 envelopbodem



### omschrijving

Voormaat: *in verstek* 90 mm  
*onderbouw* 90 mm  
 Minimale kastbreedte: 600 mm

Stenen spoelbak compleet met korfplug en wandoverloop  
 Verkrijgbaar in alle bladkleuren.

Geschikt i.c.m. kokendwaterkraan m.u.v. de uitvoering in composiet.  
**Let op: montage van de meegeleverde ondersteuningsset (niet bij de prijs inbegrepen) is verplicht.**

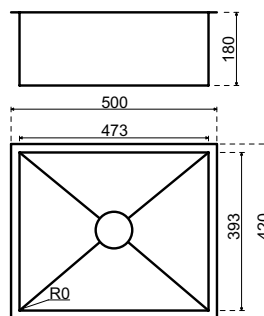

inbouwmethode	materiaal	bestelnr.	excl. btw	incl. btw
<b>in verstek</b>				
	Evora Qstone	CO-5042EVERSTEK	2.465,00	<b>2.982,65</b>
	Evora Granite	GR12-5042EVERSTEK	2.465,00	<b>2.982,65</b>
	Cosmolite	CO-5042EVERSTEK	2.465,00	<b>2.982,65</b>
	Obsidiana	CO-5042EVERSTEK	2.465,00	<b>2.982,65</b>
	Evora Ceramics	CER-5042EVERSTEK	2.465,00	<b>2.982,65</b>
	Dekton	DE-5042EVERSTEK	2.465,00	<b>2.982,65</b>
<b>onderbouw</b>				
	Evora Qstone	CO-5042ESTEEN	2.005,00	<b>2.426,05</b>
	Evora Granite	GR12-5042ESTEEN	2.005,00	<b>2.426,05</b>
	Cosmolite	CO-5042ESTEEN	2.005,00	<b>2.426,05</b>
	Obsidiana	CO-5042ESTEEN	2.005,00	<b>2.426,05</b>
	Evora Ceramics *	CER-5042ESTEEN	2.005,00	<b>2.426,05</b>
	Dekton *	DE-5042ESTEEN	2.005,00	<b>2.426,05</b>

\* Let op: verhoogd risico op gebruiksschade door chippen bij de bakrand

**Deze spoelbak is ook te combineren met een pvd-afvoerset.  
 Deze dient u extra mee te bestellen (zie service-onderdelen hieronder).**

losse spoelbak				
	Losse spoelbak	xx-5042ELOS	1.390,00	<b>1.681,90</b>

service-onderdelen				
	Zeeplug	240018	19,50	<b>23,60</b>
	Overloopplaatje	240027	14,50	<b>17,55</b>
	Magnadop	240034	16,50	<b>19,97</b>
	Afvoerset RVS	240031	37,00	<b>44,77</b>
	Afvoerset Gun Metal	240039GM	76,00	<b>91,96</b>
	Afvoerset Copper	240039CP	76,00	<b>91,96</b>
	Afvoerset Gold	240039GO	76,00	<b>91,96</b>
	Afvoerset Zwart	240029	50,50	<b>61,11</b>
	Lanesto RB-sifon met WMA	240061	21,00	<b>25,41</b>
	Ondersteuningsset	DIV-STEUN-GR	94,00	<b>113,74</b>

## Lanesto Stone 550 vlakke bodem



### omschrijving

Voormaat: *in verstek* 90 mm  
*onderbouw* 90 mm  
 Minimale kastbreedte: 600 mm

Stenen spoelbak compleet met korfplug en wandoverloop. Zonder afschot. Verkrijgbaar in alle bladkleuren.

Geschikt i.c.m. kokendwaterkraan m.u.v. de uitvoering in composiet.  
**Let op: montage van de meegeleverde ondersteuningsset (niet bij de prijs inbegrepen) is verplicht.**

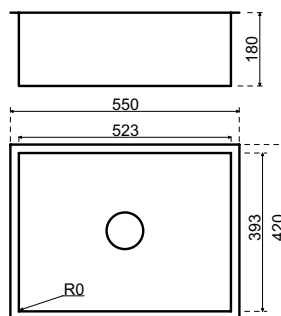

inbouwmethode	materiaal	bestelnr.	excl. btw	incl. btw
<b>in verstek</b>				
	Evora Qstone	CO-5542VERSTEK	2.200,00	<b>2.662,00</b>
	Evora Granite	GR12-5542VERSTEK	2.200,00	<b>2.662,00</b>
	Cosmolite	CO-5542VERSTEK	2.200,00	<b>2.662,00</b>
	Obsidiana	CO-5542VERSTEK	2.200,00	<b>2.662,00</b>
	Evora Ceramics	CER-5542VERSTEK	2.200,00	<b>2.662,00</b>
	Dekton	DE-5542VERSTEK	2.200,00	<b>2.662,00</b>
<b>onderbouw</b>				
	Evora Qstone	CO-5542STEEN	1.710,00	<b>2.069,10</b>
	Evora Granite	GR12-5542STEEN	1.710,00	<b>2.069,10</b>
	Cosmolite	CO-5542STEEN	1.710,00	<b>2.069,10</b>
	Obsidiana	CO-5542STEEN	1.710,00	<b>2.069,10</b>
	Evora Ceramics *	CER-5542STEEN	1.710,00	<b>2.069,10</b>
	Dekton *	DE-5542STEEN	1.710,00	<b>2.069,10</b>

\* Let op: verhoogd risico op gebruiksschade door chippen bij de bakrand

**Deze spoelbak is ook te combineren met een pvd-afvoerset.  
 Deze dient u extra mee te bestellen (zie service-onderdelen hieronder).**

### losse spoelbak

	Losse spoelbak	xx-5542LOS	1.075,00	<b>1.300,75</b>
--	----------------	------------	----------	-----------------

### service-onderdelen

Zeefplug	240018	19,50	<b>23,60</b>
Overloopplaatje	240027	14,50	<b>17,55</b>
Magnadop	240034	16,50	<b>19,97</b>
Afvoerset RVS	240031	37,00	<b>44,77</b>
Afvoerset Gun Metal	240039GM	76,00	<b>91,96</b>
Afvoerset Copper	240039CP	76,00	<b>91,96</b>
Afvoerset Gold	240039GO	76,00	<b>91,96</b>
Afvoerset Zwart	240029	50,50	<b>61,11</b>
Lanesto RB-sifon met WMA	240061	21,00	<b>25,41</b>
Ondersteuningsset	DIV-STEUN-GR	94,00	<b>113,74</b>

## Lanesto Stone 550 envelopbodem



### omschrijving

Voormaat: *in verstek* 90 mm  
*onderbouw* 90 mm  
 Minimale kastbreedte: 600 mm

Stenen spoelbak compleet met korfplug en wandoverloop  
 Verkrijgbaar in alle bladkleuren.

Geschikt i.c.m. kokendwaterkraan m.u.v. de uitvoering in composiet.  
**Let op: montage van de meegeleverde ondersteuningsset (niet bij de prijs inbegrepen) is verplicht.**

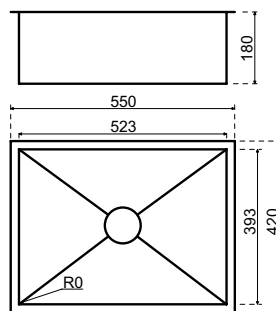

inbouwmethode	materiaal	bestelnr.	excl. btw	incl. btw
<b>in verstek</b>				
	Evora Qstone	CO-5542EVERSTEK	2.525,00	<b>3.055,25</b>
	Evora Granite	GR12-5542EVERSTEK	2.525,00	<b>3.055,25</b>
	Cosmolite	CO-5542EVERSTEK	2.525,00	<b>3.055,25</b>
	Obsidiana	CO-5542EVERSTEK	2.525,00	<b>3.055,25</b>
	Evora Ceramics	CER-5542EVERSTEK	2.525,00	<b>3.055,25</b>
	Dekton	DE-5542EVERSTEK	2.525,00	<b>3.055,25</b>
<b>onderbouw</b>				
	Evora Qstone	CO-5542ESTEEN	2.035,00	<b>2.462,35</b>
	Evora Granite	GR12-5542ESTEEN	2.035,00	<b>2.462,35</b>
	Cosmolite	CO-5542ESTEEN	2.035,00	<b>2.462,35</b>
	Obsidiana	CO-5542ESTEEN	2.035,00	<b>2.462,35</b>
	Evora Ceramics *	CER-5542ESTEEN	2.035,00	<b>2.462,35</b>
	Dekton *	DE-5542ESTEEN	2.035,00	<b>2.462,35</b>

\* Let op: verhoogd risico op gebruiksschade door chippen bij de bakrand

**Deze spoelbak is ook te combineren met een pvd-afvoerset.  
 Deze dient u extra mee te bestellen (zie service-onderdelen hieronder).**

losse spoelbak				
	Losse spoelbak	xx-5542ELOS	1.390,00	<b>1.681,90</b>

service-onderdelen				
	Zeeplug	240018	19,50	<b>23,60</b>
	Overloopplaatje	240027	14,50	<b>17,55</b>
	Magnadop	240034	16,50	<b>19,97</b>
	Afvoerset RVS	240031	37,00	<b>44,77</b>
	Afvoerset Gun Metal	240039GM	76,00	<b>91,96</b>
	Afvoerset Copper	240039CP	76,00	<b>91,96</b>
	Afvoerset Gold	240039GO	76,00	<b>91,96</b>
	Afvoerset Zwart	240029	50,50	<b>61,11</b>
	Lanesto RB-sifon met WMA	240061	21,00	<b>25,41</b>
	Ondersteuningsset	DIV-STEUN-GR	94,00	<b>113,74</b>

## Lanesto Idro 400 x 400



### omschrijving

Voormaat:	<i>in verstek</i>	90 mm
	<i>onderbouw</i>	90 mm
Minimale kastbreedte:		450 mm

Stenen spoelbak compleet met Magna- en korfplug en wandoverloop. De bodem van de spoelbak is van rvs. Verkrijgbaar in alle bladkleuren.

**Let op: montage van de meegeleverde ondersteuningsset (niet bij de prijs inbegrepen) is verplicht.**

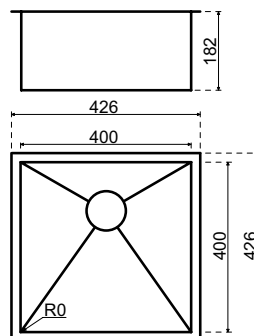

inbouwmethode	materiaal	bestelnr.	excl. btw	incl. btw
<b>in verstek</b>				
	Evora Qstone	CO-400400SV	1.990,00	<b>2.407,90</b>
	Evora Granite	GR12-400400SV	1.990,00	<b>2.407,90</b>
	Cosmolite	CO-400400SV	1.990,00	<b>2.407,90</b>
	Obsidiana	CO-400400SV	1.990,00	<b>2.407,90</b>
	Evora Ceramics	CER-400400SV	1.990,00	<b>2.407,90</b>
	Dekton	DE-400400SV	1.990,00	<b>2.407,90</b>
<b>onderbouw</b>				
	Evora Qstone	CO-400400S	1.469,00	<b>1.777,49</b>
	Evora Granite	CO-400400S	1.469,00	<b>1.777,49</b>
	Cosmolite	CO-400400S	1.469,00	<b>1.777,49</b>
	Obsidiana	GR12-400400S	1.469,00	<b>1.777,49</b>
	Evora Ceramics *	CER-400400S	1.469,00	<b>1.777,49</b>
	Dekton *	DE-400400S	1.469,00	<b>1.777,49</b>
* Let op: verhoogd risico op gebruiksschade door chippen bij de bakrand				
<b>naadloos verlijmd</b>				
	Solid Surface	HM-400400S	1.990,00	<b>2.407,90</b>
<b>losse spoelbak</b>				
	Losse spoelbak	xx-400400SLOS	975,00	<b>1.179,75</b>
<b>service-onderdelen</b>				
	Zeeplug	240018	19,50	<b>23,60</b>
	Overloopplaatje	240027	14,50	<b>17,55</b>
	Magnadop	240034	16,50	<b>19,97</b>
	Afvoerset	240031	37,00	<b>44,77</b>
	Lanesto RB-sifon met WMA	240061	21,00	<b>25,41</b>
	Ondersteuningsset	DIV-STEUN-GR	94,00	<b>113,74</b>

## Lanesto Idro 400 x 400 - Gun Metal



### omschrijving

Voormaat: *in verstek* 90 mm  
*onderbouw* 90 mm  
 Minimale kastbreedte: 450 mm

Stenen spoelbak compleet met Magna- en korfplug en wandoverloop.  
 De bodem van de spoelbak is Gun Metal. Verkrijgbaar in alle bladkleuren.  
**Let op: montage van de meegeleverde ondersteuningsset (niet bij de prijs inbegrepen) is verplicht.**

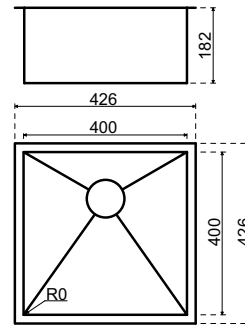

inbouwmethode	materiaal	bestelnr.	excl. btw	incl. btw
<b>in verstek</b>				
	Evora Qstone	CO-400400GMSV	2.240,00	<b>2.710,40</b>
	Evora Granite	GR12-400400GMSV	2.240,00	<b>2.710,40</b>
	Cosmolite	CO-400400GMSV	2.240,00	<b>2.710,40</b>
	Obsidiana	CO-400400GMSV	2.240,00	<b>2.710,40</b>
	Evora Ceramics	CER-400400GMSV	2.240,00	<b>2.710,40</b>
	Dekton	DE-400400GMSV	2.240,00	<b>2.710,40</b>
<b>onderbouw</b>				
	Evora Qstone	CO-400400GMS	1.719,00	<b>2.079,99</b>
	Evora Granite	GR12-400400GMS	1.719,00	<b>2.079,99</b>
	Cosmolite	CO-400400GMS	1.719,00	<b>2.079,99</b>
	Obsidiana	CO-400400GMS	1.719,00	<b>2.079,99</b>
	Evora Ceramics *	CER-400400GMS	1.719,00	<b>2.079,99</b>
	Dekton *	DE-400400GMS	1.719,00	<b>2.079,99</b>
* Let op: verhoogd risico op gebruiksschade door chippen bij de bakrand				
<b>naadloos verlijmd</b>				
	Solid Surface	HM-400400GMS	2.240,00	<b>2.710,40</b>
<b>losse spoelbak</b>				
	Losse spoelbak	xx-400400GMSLOS	1.225,00	<b>1.482,25</b>
<b>service-onderdelen</b>				
	Zeeplug	240036GM	40,00	<b>48,40</b>
	Overloopplaatje	240048	18,50	<b>22,39</b>
	Afvoerset	240039GM	76,00	<b>91,96</b>
	Lanesto RB-sifon met WMA	240061	21,00	<b>25,41</b>
	Ondersteuningsset	DIV-STEUN-GR	94,00	<b>113,74</b>



## Lanesto Idro 400 x 400 - Copper



### omschrijving

Voormaat:	<i>in verstek</i>	90 mm
	<i>onderbouw</i>	90 mm
Minimale kastbreedte:		450 mm

Stenen spoelbak compleet met Magna- en korfplug en wandoverloop. De bodem van de spoelbak is Copper. Verkrijgbaar in alle bladkleuren.

**Let op: montage van de meegeleverde ondersteuningsset (niet bij de prijs inbegrepen) is verplicht.**

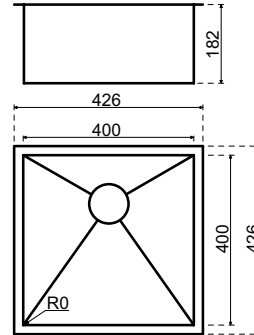

inbouwmethode	materiaal	bestelnr.	excl. btw	incl. btw
<b>in verstek</b>				
	Evora Qstone	CO-400400CPSV	2.240,00	<b>2.710,40</b>
	Evora Granite	GR12-400400CPSV	2.240,00	<b>2.710,40</b>
	Cosmolite	CO-400400CPSV	2.240,00	<b>2.710,40</b>
	Obsidiana	CO-400400CPSV	2.240,00	<b>2.710,40</b>
	Evora Ceramics	CER-400400CPSV	2.240,00	<b>2.710,40</b>
	Dekton	DE-400400CPSV	2.240,00	<b>2.710,40</b>
<b>onderbouw</b>				
	Evora Qstone	CO-400400CPS	1.719,00	<b>2.079,99</b>
	Evora Granite	GR12-400400CPS	1.719,00	<b>2.079,99</b>
	Cosmolite	CO-400400CPS	1.719,00	<b>2.079,99</b>
	Obsidiana	CO-400400CPS	1.719,00	<b>2.079,99</b>
	Evora Ceramics *	CER-400400CPS	1.719,00	<b>2.079,99</b>
	Dekton *	DE-400400CPS	1.719,00	<b>2.079,99</b>
* Let op: verhoogd risico op gebruiksschade door chippen bij de bakrand				
<b>naadloos verlijmd</b>				
	Solid Surface	HM-400400CPS	2.240,00	<b>2.710,40</b>
<b>losse spoelbak</b>				
	Losse spoelbak	xx-400400CPSLOS	1.225,00	<b>1.482,25</b>
<b>service-onderdelen</b>				
	Zeeplug	240036CP	40,00	<b>48,40</b>
	Overloopplaatje	240047	18,50	<b>22,39</b>
	Afvoerset	240039CP	76,00	<b>91,96</b>
	Lanesto RB-sifon met WMA	240061	21,00	<b>25,41</b>
	Ondersteuningsset	DIV-STEUN-GR	94,00	<b>113,74</b>

## Lanesto Idro 400 x 400 - Gold



### omschrijving

Voormaat: *in verstek* 90 mm  
*onderbouw* 90 mm  
 Minimale kastbreedte: 450 mm

Stenen spoelbak compleet met Magna- en korfplug en wandoverloop. De bodem van de spoelbak is Gold. Verkrijgbaar in alle bladkleuren.

**Let op: montage van de meegeleverde ondersteuningsset (niet bij de prijs inbegrepen) is verplicht.**

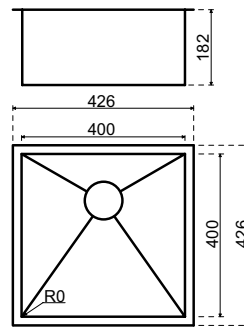

inbouwmethode	materiaal	bestelnr.	excl. btw	incl. btw
<b>in verstek</b>				
	Evora Qstone	CO-400400GOSV	2.240,00	<b>2.710,40</b>
	Evora Granite	GR12-400400GOSV	2.240,00	<b>2.710,40</b>
	Cosmolite	CO-400400GOSV	2.240,00	<b>2.710,40</b>
	Obsidiana	CO-400400GOSV	2.240,00	<b>2.710,40</b>
	Evora Ceramics	CER-400400GOSV	2.240,00	<b>2.710,40</b>
	Dekton	DE-400400GOSV	2.240,00	<b>2.710,40</b>
<b>onderbouw</b>				
	Evora Qstone	CO-400400GOS	1.719,00	<b>2.079,99</b>
	Evora Granite	GR12-400400GOS	1.719,00	<b>2.079,99</b>
	Cosmolite	CO-400400GOS	1.719,00	<b>2.079,99</b>
	Obsidiana	CO-400400GOS	1.719,00	<b>2.079,99</b>
	Evora Ceramics *	CER-400400GOS	1.719,00	<b>2.079,99</b>
	Dekton *	DE-400400GOS	1.719,00	<b>2.079,99</b>
* Let op: verhoogd risico op gebruiksschade door chippen bij de bakrand				
<b>naadloos verlijmd</b>				
	Solid Surface	HM-400400GOS	2.240,00	<b>2.710,40</b>
<b>losse spoelbak</b>				
	Losse spoelbak	xx-400400GOSLOS	1.225,00	<b>1.482,25</b>
<b>service-onderdelen</b>				
	Zeeplug	240036GO	40,00	<b>48,40</b>
	Overloopplaatje	240049	18,50	<b>22,39</b>
	Afvoerset	240039GO	76,00	<b>91,96</b>
	Lanesto RB-sifon met WMA	240061	21,00	<b>25,41</b>
	Ondersteuningsset	DIV-STEUN-GR	94,00	<b>113,74</b>

## Lanesto Idro 500 x 400



### omschrijving

Voormaat:	<i>in verstek</i>	90 mm
	<i>onderbouw</i>	90 mm
Minimale kastbreedte:		600 mm

Stenen spoelbak compleet met Magna- en korfplug en wandoverloop. De bodem van de spoelbak is van rvs. Verkrijgbaar in alle bladkleuren.

**Let op: montage van de meegeleverde ondersteuningsset (niet bij de prijs inbegrepen) is verplicht.**

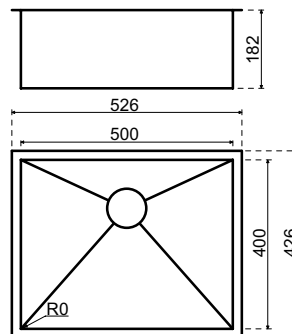

inbouwmethode	materiaal	bestelnr.	excl. btw	incl. btw
<b>in verstek</b>				
	Evora Qstone	CO-500400SV	2.150,00	<b>2.601,50</b>
	Evora Granite	GR12-500400SV	2.150,00	<b>2.601,50</b>
	Cosmolite	CO-500400SV	2.150,00	<b>2.601,50</b>
	Obsidiana	CO-500400SV	2.150,00	<b>2.601,50</b>
	Evora Ceramics	CER-500400SV	2.150,00	<b>2.601,50</b>
	Dekton	DE-500400SV	2.150,00	<b>2.601,50</b>
<b>onderbouw</b>				
	Evora Qstone	CO-500400S	1.690,00	<b>2.044,90</b>
	Evora Granite	GR12-500400S	1.690,00	<b>2.044,90</b>
	Cosmolite	CO-500400S	1.690,00	<b>2.044,90</b>
	Obsidiana	CO-500400S	1.690,00	<b>2.044,90</b>
	Evora Ceramics *	CER-500400S	1.690,00	<b>2.044,90</b>
	Dekton *	DE-500400S	1.690,00	<b>2.044,90</b>
* Let op: verhoogd risico op gebruiksschade door chippen bij de bakrand				
<b>naadloos verlijmd</b>				
	Solid Surface	HM-500400S	2.150,00	<b>2.601,50</b>

17

Lanesto

### losse spoelbak



Losse spoelbak	xx-500400SLOS	1.075,00	<b>1.300,75</b>
----------------	---------------	----------	-----------------

### service-onderdelen

Zeeplug	240018	19,50	<b>23,60</b>
Overloopplaatje	240027	14,50	<b>17,55</b>
Magnadop	240034	16,50	<b>19,97</b>
Afvoerset	240031	37,00	<b>44,77</b>
Lanesto RB-sifon met WMA	240061	21,00	<b>25,41</b>
Ondersteuningsset	DIV-STEUN-GR	94,00	<b>113,74</b>

## Lanesto Idro 500 x 400 - Gun Metal



### omschrijving

Voormaat: *in verstek* 90 mm  
*onderbouw* 90 mm  
 Minimale kastbreedte: 600 mm

Stenen spoelbak compleet met Magna- en korfplug en wandoverloop.  
 De bodem van de spoelbak is Gun Metal Verkrijgbaar in alle bladkleuren.  
**Let op: montage van de meegeleverde ondersteuningsset (niet bij de prijs inbegrepen) is verplicht.**

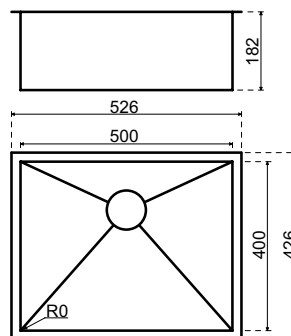

inbouwmethode	materiaal	bestelnr.	excl. btw	incl. btw
<b>in verstek</b>				
	Evora Qstone	CO-500400GMSV	2.400,00	<b>2.904,00</b>
	Evora Granite	GR12-500400GMSV	2.400,00	<b>2.904,00</b>
	Cosmolite	CO-500400GMSV	2.400,00	<b>2.904,00</b>
	Obsidiana	CO-500400GMSV	2.400,00	<b>2.904,00</b>
	Evora Ceramics	CER-500400GMSV	2.400,00	<b>2.904,00</b>
	Dekton	DE-500400GMSV	2.400,00	<b>2.904,00</b>
<b>onderbouw</b>				
	Evora Qstone	CO-500400GMS	1.940,00	<b>2.347,40</b>
	Evora Granite	GR12-500400GMS	1.940,00	<b>2.347,40</b>
	Cosmolite	CO-500400GMS	1.940,00	<b>2.347,40</b>
	Obsidiana	CO-500400GMS	1.940,00	<b>2.347,40</b>
	Evora Ceramics *	CER-500400GMS	1.940,00	<b>2.347,40</b>
	Dekton *	DE-500400GMS	1.940,00	<b>2.347,40</b>
* Let op: verhoogd risico op gebruiksschade door chippen bij de bakrand				
<b>naadloos verlijmd</b>				
	Solid Surface	HM-500400GMS	2.400,00	<b>2.904,00</b>
<b>losse spoelbak</b>				
	Losse spoelbak	xx-500400GMSLOS	1.325,00	<b>1.603,25</b>
<b>service-onderdelen</b>				
	Zeeplug	240036GM	40,00	<b>48,40</b>
	Overloopplaatje	240048	18,50	<b>22,39</b>
	Afvoerset	240039GM	76,00	<b>91,96</b>
	Lanesto RB-sifon met WMA	240061	21,00	<b>25,41</b>
	Ondersteuningsset	DIV-STEUN-GR	94,00	<b>113,74</b>

## Lanesto Idro 500 x 400 - Copper



### omschrijving

Voormaat:	<i>in verstek</i>	90 mm
	<i>onderbouw</i>	90 mm
Minimale kastbreedte:		600 mm

Stenen spoelbak compleet met Magna- en korfplug en wandoverloop. De bodem van de spoelbak is Copper. Verkrijgbaar in alle bladkleuren.

**Let op: montage van de meegeleverde ondersteuningsset (niet bij de prijs inbegrepen) is verplicht.**

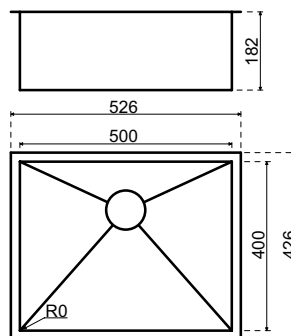

inbouwmethode	materiaal	bestelnr.	excl. btw	incl. btw
<b>in verstek</b>				
	Evora Qstone	CO-500400CPSV	2.400,00	<b>2.904,00</b>
	Evora Granite	GR12-500400CPSV	2.400,00	<b>2.904,00</b>
	Cosmolite	CO-500400CPSV	2.400,00	<b>2.904,00</b>
	Obsidiana	CO-500400CPSV	2.400,00	<b>2.904,00</b>
	Evora Ceramics	CER-500400CPSV	2.400,00	<b>2.904,00</b>
	Dekton	DE-500400CPSV	2.400,00	<b>2.904,00</b>
<b>onderbouw</b>				
	Evora Qstone	CO-500400CPS	1.940,00	<b>2.347,40</b>
	Evora Granite	GR12-500400CPS	1.940,00	<b>2.347,40</b>
	Cosmolite	CO-500400CPS	1.940,00	<b>2.347,40</b>
	Obsidiana	CO-500400CPS	1.940,00	<b>2.347,40</b>
	Evora Ceramics *	CER-500400CPS	1.940,00	<b>2.347,40</b>
	Dekton *	DE-500400CPS	1.940,00	<b>2.347,40</b>
* Let op: verhoogd risico op gebruiksschade door chippen bij de bakrand				
<b>naadloos verlijmd</b>				
	Solid Surface	HM-500400CPS	2.400,00	<b>2.904,00</b>
<b>losse spoelbak</b>				
	Losse spoelbak	xx-500400CPSLOS	1.325,00	<b>1.603,25</b>
<b>service-onderdelen</b>				
	Zeefplug	240036CP	40,00	<b>48,40</b>
	Overloopplaatje	240047	18,50	<b>22,39</b>
	Afvoerset	240039CP	76,00	<b>91,96</b>
	Lanesto RB-sifon met WMA	240061	21,00	<b>25,41</b>
	Ondersteuningsset	DIV-STEUN-GR	94,00	<b>113,74</b>

## Lanesto Idro 500 x 400 - Gold



### omschrijving

Voormaat:	<i>in verstek</i>	90 mm
	<i>onderbouw</i>	90 mm
Minimale kastbreedte:		600 mm

Stenen spoelbak compleet met Magna- en korfplug en wandoverloop. De bodem van de spoelbak is Gold. Verkrijgbaar in alle bladkleuren.

**Let op: montage van de meegeleverde ondersteuningsset (niet bij de prijs inbegrepen) is verplicht.**

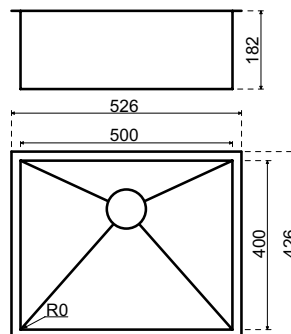

inbouwmethode	materiaal	bestelnr.	excl. btw	incl. btw
<b>in verstek</b>				
	Evora Qstone	CO-500400GOSV	2.400,00	<b>2.904,00</b>
	Evora Granite	GR12-500400GOSV	2.400,00	<b>2.904,00</b>
	Cosmolite	CO-500400GOSV	2.400,00	<b>2.904,00</b>
	Obsidiana	CO-500400GOSV	2.400,00	<b>2.904,00</b>
	Evora Ceramics	CER-500400GOSV	2.400,00	<b>2.904,00</b>
	Dekton	DE-500400GOSV	2.400,00	<b>2.904,00</b>
<b>onderbouw</b>				
	Evora Qstone	CO-500400GOS	1.940,00	<b>2.347,40</b>
	Evora Granite	GR12-500400GOS	1.940,00	<b>2.347,40</b>
	Cosmolite	CO-500400GOS	1.940,00	<b>2.347,40</b>
	Obsidiana	CO-500400GOS	1.940,00	<b>2.347,40</b>
	Evora Ceramics *	CER-500400GOS	1.940,00	<b>2.347,40</b>
	Dekton *	DE-500400GOS	1.940,00	<b>2.347,40</b>
* Let op: verhoogd risico op gebruiksschade door chippen bij de bakrand				
<b>naadloos verlijmd</b>				
	Solid Surface	HM-500400GOS	2.400,00	<b>2.904,00</b>
<b>losse spoelbak</b>				
	Losse spoelbak	xx-500400GOSLOS	1.325,00	<b>1.603,25</b>
<b>service-onderdelen</b>				
	Zeeplug	240036GO	40,00	<b>48,40</b>
	Overloopplaatje	240049	18,50	<b>22,39</b>
	Afvoerset	240039GO	76,00	<b>91,96</b>
	Lanesto RB-sifon met WMA	240061	21,00	<b>25,41</b>
	Ondersteuningsset	DIV-STEUN-GR	94,00	<b>113,74</b>



## Lanesto Tegelspoelbak 400 chroom



### omschrijving

Voormaat: *in verstek* 90 mm  
 Minimale kastbreedte: 450 mm  
 Tegelmaat: 50 x 50 mm

Stenen spoelbak compleet met korfplug (chroom) en wandoverloop  
 Mogelijk in combinatie met kokendwaterkraan

**Let op: montage van de meegeleverde ondersteuningsset (niet bij de prijs inbegrepen) is verplicht**

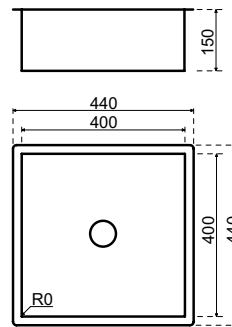

de tegelkleuren (standaard kleurencombinatie is Blanc + Noir, bij afwijkende combinaties vermelden op de order)

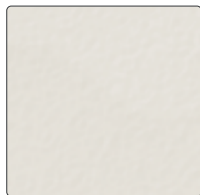

Blanc

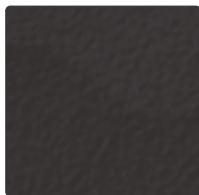

Noir

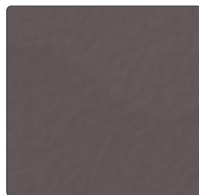

Antracite

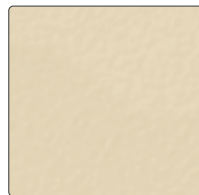

Ivoire



Gris uni

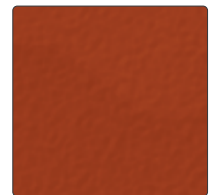

Rouge

inbouwmethode	materiaal	bestelnr.	excl. btw	incl. btw
onderbouw				
	TopCore   Fenix 10	TC/FE-OND-TB005ZW	1.222,00	<b>1.478,62</b>
	Solid Wood	MH-TB005ZW	1.281,00	<b>1.550,01</b>
	Evora Qstone   Graniet	CO/GR-TB005ZW	1.399,00	<b>1.692,79</b>
	Cosmolite   Obsidiana	CO-TB005ZW	1.399,00	<b>1.692,79</b>
	Evora Ceramics *   Dekton *	CE/LA-TB005ZW	1.399,00	<b>1.692,79</b>

\* Let op: verhoogd risico op gebruiksschade door chippen bij de bakrand

17

### losse spoelbak

Blanc - Noir	STB-TB005ZWL	905,00	<b>1.095,05</b>
Overige kleuren	STB-TB005OVL	905,00	<b>1.095,05</b>

### service-onderdelen

Lanesto RB-sifon met WMA	240061	21,00	<b>25,41</b>
Ondersteuningsset	DIV-STEUN-GR	94,00	<b>113,74</b>

## Lanesto Tegelspoelbak 500 chroom



### omschrijving

Voormaat: *in verstek* 90 mm  
 Minimale kastbreedte: 600 mm  
 Tegelmaat: 50 x 50 mm

Stenen spoelbak compleet met korfplug (chroom) en wandoverloop.  
 Mogelijk in combinatie met kokendwaterkraan.

**Let op: montage van de meegeleverde ondersteuningsset (niet bij de prijs inbegrepen) is verplicht.**

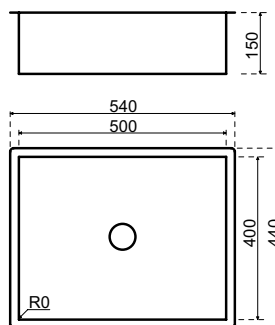

de tegelkleuren (standaard kleurencombinatie is Blanc + Noir, bij afwijkende combinaties vermelden op de order)

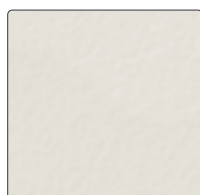

Blanc

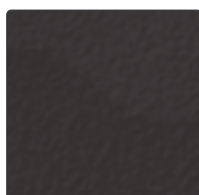

Noir

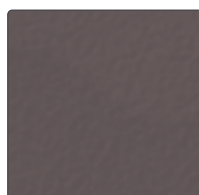

Antracite

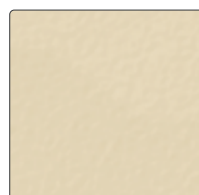

Ivoire

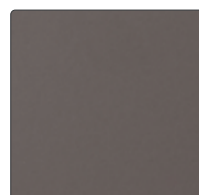

Gris uni



Rouge

inbouwmethode	materiaal	bestelnr.	excl. btw	incl. btw
	TopCore   Fenix 10	TC/FE-OND-TB006ZW	1.283,00	<b>1.552,43</b>
	Solid Wood	MH-TB006ZW	1.342,00	<b>1.623,82</b>
	Evora Qstone   Graniet	CO/GR-TB006ZW	1.581,00	<b>1.913,01</b>
	Cosmolite   Obsidiana	CO-TB006ZW	1.581,00	<b>1.913,01</b>
	Evora Ceramics *   Dekton *	CE/LA-TB006ZW	1.581,00	<b>1.913,01</b>

\* Let op: verhoogd risico op gebruiksschade door chippen bij de bakrand

### losse spoelbak

Blanc - Noir	STB-TB006ZWL	966,00	<b>1.168,86</b>
Overige kleuren	STB-TB006OVL	966,00	<b>1.168,86</b>

### service-onderdelen

Lanesto RB-sifon met WMA	240061	21,00	<b>25,41</b>
Ondersteuningsset	DIV-STEUN-GR	94,00	<b>113,74</b>

## TopZero

### Dé oplossing voor onderbouwspoelbakken in stenen bladen

De voordelen van een TopZero spoelbak:

- > Rimless: geen randen zichtbaar
- > Wordt gemonteerd geleverd
- > Luxe uitstraling
- > Hygiënisch
- > Alleen bij stenen en Solid surface werkbladen

Spoelbak TopZero Global 400 x 340, rimless inbouwmethode

## TopZero Global 400 x 340 (950)



### omschrijving

Voormaat: 90 mm  
 Minimale kastbreedte: 500 mm (450 mm\*)

Compleet met Magna- en korfplug en luxe wandoverloop  
 Wordt gemonteerd geleverd

Extra geschikt voor ondiepe bladen.

Bij greeploze keukens is de minimale bladdikte 30 mm.

\*bij bladen vanaf 30 mm dik (i.v.m. de montagemethode)

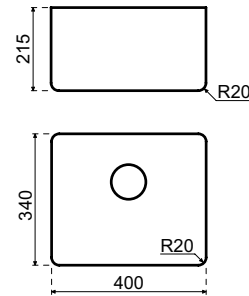

inbouwmethode	materiaal	bestelnr.	excl. btw	incl. btw
rimless				
	Solid Surface	SS-RIM-TZ0950	1.169,00	<b>1.414,49</b>
	Evora Qstone   Graniet	CO/GR-RIM-TZ0950	1.437,00	<b>1.738,77</b>
	Cosmolite   Obsidiana	CO-RIM-TZ0950	1.437,00	<b>1.738,77</b>
	Evora Ceramics   Dekton	CE/LA-RIM-TZ0950	1.437,00	<b>1.738,77</b>

### service-onderdelen

Zeefplug	240018	19,50	<b>23,60</b>
Overloopplaatje	240043	14,50	<b>17,55</b>
Magnadop	240034	16,50	<b>19,97</b>
Afvoerset	240023	30,00	<b>36,30</b>
Lanesto RB-sifon met WMA	240061	21,00	<b>25,41</b>

## TopZero Global 450 x 400 rvs (954)

### omschrijving

Voormaat: 90 mm  
 Minimale kastbreedte: 600 mm (500 mm\*)

Compleet met Magna- en korfplug en luxe wandoverloop  
 Wordt gemonteerd geleverd

\*bij bladen vanaf 30 mm dik (i.v.m. de montagemethode)

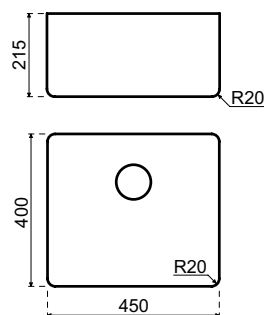

inbouwmethode	materiaal	bestelnr.	excl. btw	incl. btw
rimless				
	Solid Surface	SS-RIM-TZ0954	1.190,00	<b>1.439,90</b>
	Evora Qstone   Graniet	CO/GR-RIM-TZ0954	1.459,00	<b>1.765,39</b>
	Cosmolite   Obsidiana	CO-RIM-TZ0954	1.459,00	<b>1.765,39</b>
	Evora Ceramics   Dekton	CE/LA-RIM-TZ0954	1.459,00	<b>1.765,39</b>

### service-onderdelen

Zeefplug	240018	19,50	<b>23,60</b>
Overloopplaatje	240043	14,50	<b>17,55</b>
Magnadop	240034	16,50	<b>19,97</b>
Afvoerset	240023	30,00	<b>36,30</b>
Lanesto RB-sifon met WMA	240061	21,00	<b>25,41</b>

## TopZero Global 450 x 400 Gun Metal (954GM)



### omschrijving

Voormaat: 90 mm  
 Minimale kastbreedte: 600 mm (500 mm\*)

Compleet met Magna- en korfplug en luxe wandoverloop  
 Wordt gemonteerd geleverd

\*bij bladen vanaf 30 mm dik (i.v.m. de montagemethode)

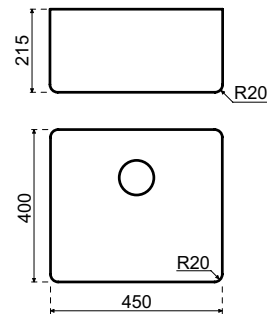

inbouwmethode	materiaal	bestelnr.	excl. btw	incl. btw
rimless				
	Solid Surface	SS-RIM-TZ0954GM	1.440,00	<b>1.742,40</b>
	Evora Qstone   Graniet	CO/GR-RIM-TZ0954GM	1.621,00	<b>1.961,41</b>
	Cosmolite   Obsidiana	CO-RIM-TZ0954GM	1.621,00	<b>1.961,41</b>
	Evora Ceramics   Dekton	CE/LA-RIM-TZ0954GM	1.621,00	<b>1.961,41</b>

### service-onderdelen

Zeefplug (inclusief magnadop)	240036GM	40,00	<b>48,40</b>
Overloopplaatje	240045	18,50	<b>22,39</b>
Afvoerset	240039GM	76,00	<b>91,96</b>
Lanesto RB-sifon met WMA	240061	21,00	<b>25,41</b>



## TopZero Global 450 x 400 Copper (954CP)

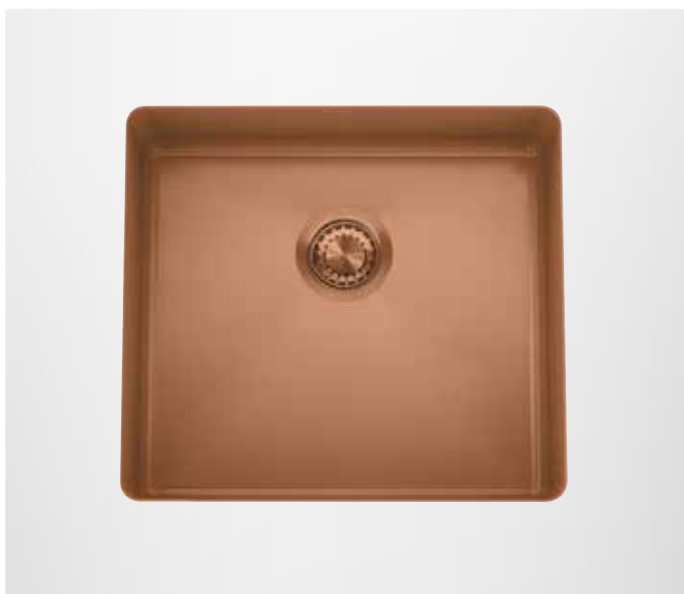

### omschrijving

Voormaat: 90 mm  
 Minimale kastbreedte: 600 mm (500 mm\*)

Compleet met Magna- en korfplug en luxe wandoverloop  
 Wordt gemonteerd geleverd

\*bij bladen vanaf 30 mm dik (i.v.m. de montagemethode)

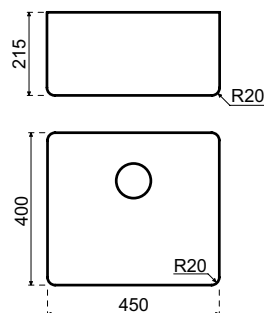

inbouwmethode	materiaal	bestelnr.	excl. btw	incl. btw
rimless				
	Solid Surface	SS-RIM-TZ0954CP	1.440,00	<b>1.742,40</b>
	Evora Qstone   Graniet	CO/GR-RIM-TZ0954CP	1.621,00	<b>1.961,41</b>
	Cosmolite   Obsidiana	CO-RIM-TZ0954CP	1.621,00	<b>1.961,41</b>
	Evora Ceramics   Dekton	CE/LA-RIM-TZ0954CP	1.621,00	<b>1.961,41</b>

### service-onderdelen

Zeefplug (inclusief magnadop)	240036CP	40,00	<b>48,40</b>
Overloopplaatje	240044	18,50	<b>22,39</b>
Afvoerset	240039CP	76,00	<b>91,96</b>
Lanesto RB-sifon met WMA	240061	21,00	<b>25,41</b>

## TopZero Global 450 x 400 Gold (954GO)



### omschrijving

Voormaat: 90 mm  
 Minimale kastbreedte: 600 mm (500 mm\*)

Compleet met Magna- en korfplug en luxe wandoverloop  
 Wordt gemonteerd geleverd

\*bij bladen vanaf 30 mm dik (i.v.m. de montagemethode)

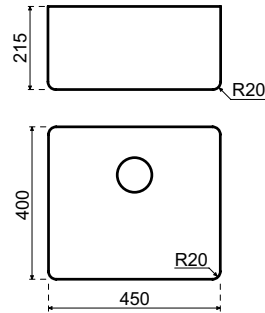

inbouwmethode	materiaal	bestelnr.	excl. btw	incl. btw
rimless				
	Solid Surface	SS-RIM-TZ0954GO	1.440,00	<b>1.742,40</b>
	Evora Qstone   Graniet	CO/GR-RIM-TZ0954GO	1.621,00	<b>1.961,41</b>
	Cosmolite   Obsidiana	CO-RIM-TZ0954GO	1.621,00	<b>1.961,41</b>
	Evora Ceramics   Dekton	CE/LA-RIM-TZ0954GO	1.621,00	<b>1.961,41</b>

### service-onderdelen

Zeefplug (inclusief magnadop)	240036GO	40,00	<b>48,40</b>
Overloopplaatje	240046	18,50	<b>22,39</b>
Afvoerset	240039GO	76,00	<b>91,96</b>
Lanesto RB-sifon met WMA	240061	21,00	<b>25,41</b>

## TopZero Global 550 x 400 rvs (955)



### omschrijving

Voormaat: 90 mm  
 Minimale kastbreedte: 700 mm (600 mm\*)

Compleet met Magna- en korfplug en luxe wandoverloop  
 Wordt gemonteerd geleverd

\*bij bladen vanaf 30 mm dik (i.v.m. de montagemethode)

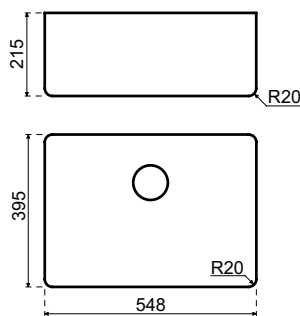

inbouwmethode	materiaal	bestelnr.	excl. btw	incl. btw
rimless				
	Solid Surface	SS-RIM-TZ0955	1.240,00	<b>1.500,40</b>
	Evora Qstone   Graniet	CO/GR-RIM-TZ0955	1.510,00	<b>1.827,10</b>
	Cosmolite   Obsidiana	CO-RIM-TZ0955	1.510,00	<b>1.827,10</b>
	Evora Ceramics   Dekton	CE/LA-RIM-TZ0955	1.510,00	<b>1.827,10</b>

### service-onderdelen

Zeefplug	240018	19,50	<b>23,60</b>
Overloopplaatje	240043	14,50	<b>17,55</b>
Magnadop	240034	16,50	<b>19,97</b>
Afvoerset	240023	30,00	<b>36,30</b>
Lanesto RB-sifon met WMA	240061	21,00	<b>25,41</b>



Spoelbak TopZero Global 400 x 340, rimless inbouwmethode

## Reginox IB 400 x 400



### omschrijving

Voormaat: *vlakbouw* 60 mm (bij rvs 80 mm)  
*onderbouw* 80 mm  
 Minimale kastbreedte: 450 mm\*

Compleet met korfplug en wandoverloop.

\*Bij vlakbouw i.v.m. de noodzakelijke klemmen korpus inzagen.

Zie voor toelichting p.17.3

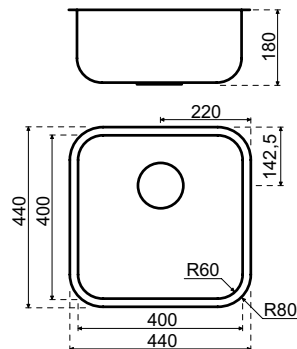

inbouwmethode	materiaal	bestelnr.	excl. btw	incl. btw
<b>vlakbouw</b>				
	TopLaminate   DecorTop   Fenix 0.9	SRE-0102	591,00	<b>715,11</b>
	TopCore   Fenix 10	TC/FE-VIB-0102	649,00	<b>785,29</b>
	Solid Surface	SS-RE0102	716,00	<b>866,36</b>
	Evora Qstone   Evora Granite	CO/GR-RE0102	716,00	<b>866,36</b>
	Cosmolite   Obsidiana	CO-RE0102	716,00	<b>866,36</b>
	Glass   Inox	GL/R-RE0102	716,00	<b>866,36</b>
	Evora Ceramics   Dekton	CE/LA-RE0102	716,00	<b>866,36</b>
<b>semi-onderbouw</b>				
	TopCore   Fenix 10	TC/FE-SON-0102	649,00	<b>785,29</b>
	Solid Wood	MH-SON-0102	716,00	<b>866,36</b>

### losse spoelbak

Losse spoelbak SRE-0102L 429,00 **519,09**

### service-onderdelen

Lanesto RB-sifon met WMA 240061 21,00 **25,41**

Voor overige losse service-onderdelen, zie [www.reginox.nl/assortiment/toebehoren](http://www.reginox.nl/assortiment/toebehoren)

## Reginox IB 500 x 400



### omschrijving

Voormaat: *vlakbouw* 60 mm (bij rvs 80 mm)  
*onderbouw* 80 mm  
 Minimale kastbreedte: 600 mm  
 Compleet met korfplug en wandoverloop.

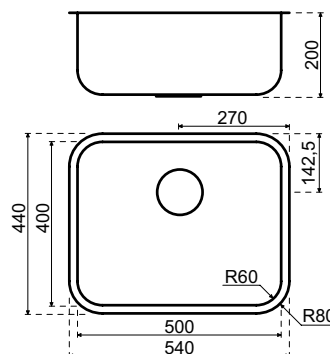

inbouwmethode	materiaal	bestelnr.	excl. btw	incl. btw
<b>vlakbouw</b>				
	TopLaminate   DecorTop   Fenix 0.9	SRE-0103	697,00	<b>843,37</b>
	TopCore   Fenix 10	TC/FE-VIB-0103	791,00	<b>957,11</b>
	Solid Surface	SS-RE0103	850,00	<b>1.028,50</b>
	Evora Qstone   Evora Granite	CO/GR-RE0103	850,00	<b>1.028,50</b>
	Cosmolite   Obsidiana	CO-RE0103	850,00	<b>1.028,50</b>
	Glass   Inox	GL/R-RE0103	850,00	<b>1.028,50</b>
	Evora Ceramics   Dekton	CE/LA-RE0103	850,00	<b>1.028,50</b>
<b>semi-onderbouw</b>				
	TopCore   Fenix 10	TC/FE-SON-0103	791,00	<b>957,11</b>
	Solid Wood	MH-SON-0103	850,00	<b>1.028,50</b>

### losse spoelbak

Losse spoelbak	SRE-0103L	474,00	<b>573,54</b>
----------------	-----------	--------	---------------

### service-onderdelen

Lanesto RB-sifon met WMA	240061	21,00	<b>25,41</b>
--------------------------	--------	-------	--------------

Voor overige losse service-onderdelen, zie [www.reginox.nl/assortiment/toebehoren](http://www.reginox.nl/assortiment/toebehoren)

## Reginox Ohio 400 x 400



### omschrijving

Voormaat: *vlakbouw* 60 mm (bij rvs 80 mm)  
*semi-onderbouw* 80 mm  
 Minimale kastbreedte: 450 mm\*

Compleet met korfplug en luxe wandoverloop.

\*Bij vlakbouw i.v.m. de noodzakelijke klemmen korpus inzagen.

Zie voor toelichting p.17.3

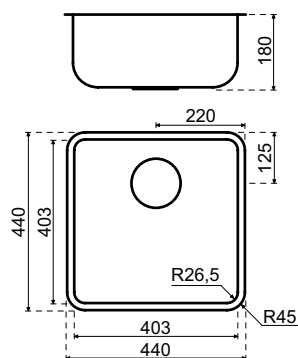

inbouwmethode	materiaal	bestelnr.	excl. btw	incl. btw
<b>vlakbouw</b>				
	TopLaminate   DecorTop   Fenix 0.9	SRE-0105	959,00	<b>1.160,39</b>
	TopCore   Fenix 10	TC/FE-VIB-0105	974,00	<b>1.178,54</b>
	Solid Surface	SS-RE0105	1.041,00	<b>1.259,61</b>
	Evora Qstone   Evora Granite	CO/GR-RE0105	1.041,00	<b>1.259,61</b>
	Cosmolite   Obsidiana	CO-RE0105	1.041,00	<b>1.259,61</b>
	Glass   Inox	GL/R-RE0105	1.041,00	<b>1.259,61</b>
	Evora Ceramics   Dekton	CE/LA-RE0105	1.041,00	<b>1.259,61</b>
<b>semi-onderbouw</b>				
	TopCore   Fenix 10	TC/FE-SON-0105	974,00	<b>1.178,54</b>
	Solid Wood	MH-SON-0105	1.041,00	<b>1.259,61</b>

### losse spoelbak

Losse spoelbak SRE-0105L 754,00 **912,34**

### service-onderdelen

Lanesto RB-sifon met WMA 240061 21,00 **25,41**

Voor overige losse service-onderdelen, zie [www.reginox.nl/assortiment/toebehoren](http://www.reginox.nl/assortiment/toebehoren)



## Reginox Ohio 500 x 400



### omschrijving

Voormaat: *vlakbouw* 60 mm (bij rvs 80 mm)  
*semi-onderbouw* 80 mm  
 Minimale kastbreedte: 600 mm

Compleet met korfplug en luxe wandoverloop.

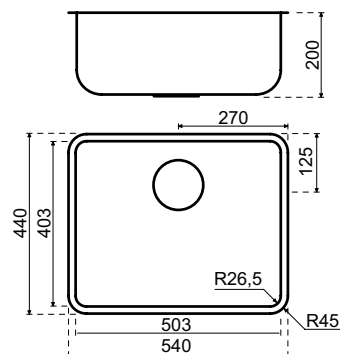

inbouwmethode	materiaal	bestelnr.	excl. btw	incl. btw
<b>vlakbouw</b>				
	TopLaminate   DecorTop   Fenix 0.9	SRE-0106	1.087,00	<b>1.315,27</b>
	TopCore   Fenix 10	TC/FE-VIB-0106	1.148,00	<b>1.389,08</b>
	Solid Surface	SS-RE0106	1.207,00	<b>1.460,47</b>
	Evora Qstone   Evora Granite	CO/GR-RE0106	1.207,00	<b>1.460,47</b>
	Cosmolite   Obsidiana	CO-RE0106	1.207,00	<b>1.460,47</b>
	Glass   Inox	GL/R-RE0106	1.207,00	<b>1.460,47</b>
	Evora Ceramics   Dekton	CE/LA-RE0106	1.207,00	<b>1.460,47</b>
<b>semi-onderbouw</b>				
	TopCore   Fenix 10	TC/FE-SON-0106	1.148,00	<b>1.389,08</b>
	Solid Wood	MH-SON-0106	1.207,00	<b>1.460,47</b>

### losse spoelbak

Losse spoelbak SRE-0106L 831,00 **1.005,51**

### service-onderdelen

Lanesto RB-sifon met WMA 240061 21,00 **25,41**

Voor overige losse service-onderdelen, zie [www.reginox.nl/assortiment/toebehoren](http://www.reginox.nl/assortiment/toebehoren)

## Reginox New York 340 x 400



### omschrijving

Voormaat: *vlakbouw* 60 mm (bij rvs 80 mm)  
*semi-onderbouw* 80 mm  
 Minimale kastbreedte: 400 mm\*

Compleet met comfortplug en luxe wandoverloop.

\*Bij vlakbouw i.v.m. de noodzakelijke klemmen korpus inzagen.

Zie voor toelichting p.17.3

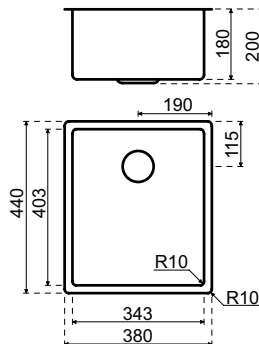

inbouwmethode	materiaal	bestelnr.	excl. btw	incl. btw
<b>vlakbouw</b>				
	TopLaminate   DecorTop   Fenix 0.9	SRE-0130	589,00	<b>712,69</b>
	TopCore   Fenix 10	TC/FE-VIB-0130	647,00	<b>782,87</b>
	Solid Surface	SS-RE0130	714,00	<b>863,94</b>
	Evora Qstone   Evora Granite	CO/GR-RE0130	714,00	<b>863,94</b>
	Cosmolite   Obsidiana	CO-RE0130	714,00	<b>863,94</b>
	Glass   Inox	GL/R-RE0130	714,00	<b>863,94</b>
	Evora Ceramics   Dekton	CE/LA-RE0130	714,00	<b>863,94</b>
<b>semi-onderbouw</b>				
	TopCore   Fenix 10	TC/FE-SON-0130	647,00	<b>782,87</b>
	Solid Wood	MH-SON-0130	714,00	<b>863,94</b>

### losse spoelbak

Losse spoelbak SRE-0130L 427,00 **516,67**

### service-onderdelen

Lanesto RB-sifon met WMA 240061 21,00 **25,41**

Voor overige losse service-onderdelen, zie [www.reginox.nl/assortiment/toebehoren](http://www.reginox.nl/assortiment/toebehoren)

## Reginox New York 400 x 400



### omschrijving

Voormaat: *vlakbouw* 60 mm (bij rvs 80 mm)  
*semi-onderbouw* 80 mm  
 Minimale kastbreedte: 450 mm\*

Compleet met comfortplug en luxe wandoverloop.

\*Bij vlakbouw i.v.m. de noodzakelijke klemmen korpus inzagen.

Zie voor toelichting p.17.3

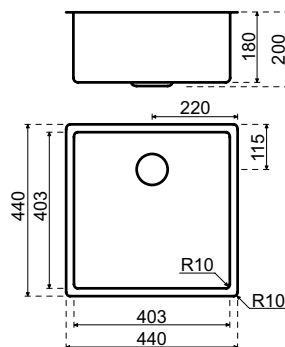

inbouwmethode	materiaal	bestelnr.	excl. btw	incl. btw
<b>vlakbouw</b>				
	TopLaminate   DecorTop   Fenix 0.9	SRE-0131	608,00	<b>735,68</b>
	TopCore   Fenix 10	TC/FE-VIB-0131	666,00	<b>805,86</b>
	Solid Surface	SS-RE0131	733,00	<b>886,93</b>
	Evora Qstone   Evora Granite	CO/GR-RE0131	733,00	<b>886,93</b>
	Cosmolite   Obsidiana	CO-RE0131	733,00	<b>886,93</b>
	Glass   Inox	GL/R-RE0131	733,00	<b>886,93</b>
	Evora Ceramics   Dekton	CE/LA-RE0131	733,00	<b>886,93</b>
<b>semi-onderbouw</b>				
	TopCore   Fenix 10	TC/FE-SON-0131	666,00	<b>805,86</b>
	Solid Wood	MH-SON-0131	733,00	<b>886,93</b>

### losse spoelbak

Losse spoelbak	SRE-0131L	446,00	<b>539,66</b>
----------------	-----------	--------	---------------

### service-onderdelen

Lanesto RB-sifon met WMA	240061	21,00	<b>25,41</b>
--------------------------	--------	-------	--------------

Voor overige losse service-onderdelen, zie [www.reginox.nl/assortiment/toebehoren](http://www.reginox.nl/assortiment/toebehoren)

## Reginox New York 500 x 400



### omschrijving

Voormaat: *vlakbouw* 60 mm (bij rvs 80 mm)  
*semi-onderbouw* 80 mm  
 Minimale kastbreedte: 600 mm

Compleet met comfortplug en luxe wandoverloop.

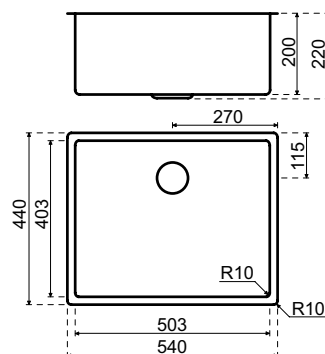

inbouwmethode	materiaal	bestelnr.	excl. btw	incl. btw
<b>vlakbouw</b>				
	TopLaminate   DecorTop   Fenix 0.9	SRE-0132	730,00	<b>883,30</b>
	TopCore   Fenix 10	TC/FE-VIB-0132	824,00	<b>997,04</b>
	Solid Surface	SS-RE0132	883,00	<b>1.068,43</b>
	Evora Qstone   Evora Granite	CO/GR-RE0132	883,00	<b>1.068,43</b>
	Cosmolite   Obsidiana	CO-RE0132	883,00	<b>1.068,43</b>
	Glass   Inox	GL/R-RE0132	883,00	<b>1.068,43</b>
	Evora Ceramics   Dekton	CE/LA-RE0132	883,00	<b>1.068,43</b>
<b>semi-onderbouw</b>				
	TopCore   Fenix 10	TC/FE-SON-0132	824,00	<b>997,04</b>
	Solid Wood	MH-SON-0132	883,00	<b>1.068,43</b>

### losse spoelbak

Losse spoelbak SRE-0132L 507,00 **613,47**

### service-onderdelen

Lanesto RB-sifon met WMA 240061 21,00 **25,41**

Voor overige losse service-onderdelen, zie [www.reginox.nl/assortiment/toebehoren](http://www.reginox.nl/assortiment/toebehoren)

## Reginox New York 340 x 400 + 180 x 400



### omschrijving

Voormaat: *vlakbouw* 60 mm (bij rvs 80 mm)  
*semi-onderbouw* 80 mm  
 Minimale kastbreedte: 600 mm\*

Compleet met twee comfortpluggen en luxe wandoverloop.  
 Geen kraangat mogelijk.

\*Bij vlakbouw i.v.m. de noodzakelijke klemmen korpus inzagen.  
 Zie voor toelichting p.17.3

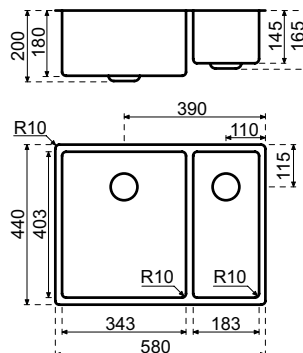

inbouwmethode	materiaal	bestelnr.	excl. btw	incl. btw
<b>vlakbouw</b>				
	TopLaminate   DecorTop   Fenix 0.9	SRE-0133	1.232,00	<b>1.490,72</b>
	TopCore   Fenix 10	TC/FE-VIB-0133	1.326,00	<b>1.604,46</b>
	Solid Surface	SS-RE0133	1.385,00	<b>1.675,85</b>
	Evora Qstone   Evora Granite	CO/GR-RE0133	1.385,00	<b>1.675,85</b>
	Cosmolite   Obsidiana	CO-RE0133	1.385,00	<b>1.675,85</b>
	Glass   Inox	GL/R-RE0133	1.385,00	<b>1.675,85</b>
	Evora Ceramics   Dekton	CE/LA-RE0133	1.385,00	<b>1.675,85</b>
<b>semi-onderbouw</b>				
	TopCore   Fenix 10	TC/FE-SON-0133	1.326,00	<b>1.604,46</b>
	Solid Wood	MH-SON-0133	1.385,00	<b>1.675,85</b>

### losse spoelbak

Losse spoelbak SRE-0133L 1.009,00 **1.220,89**

### service-onderdelen

Lanesto RB-sifon met WMA 240071 33,00 **39,93**

Voor overige losse service-onderdelen, zie [www.reginox.nl/assortiment/toebehoren](http://www.reginox.nl/assortiment/toebehoren)

## Reginox New York 180 x 400 + 340 x 400



### omschrijving

Voormaat: *vlakbouw* 60 mm (bij rvs 80 mm)  
*semi-onderbouw* 80 mm  
 Minimale kastbreedte: 600 mm\*

Compleet met twee comfortpluggen en luxe wandoverloop.  
 Geen kraangat mogelijk.

\*Bij vlakbouw i.v.m. de noodzakelijke klemmen korpus inzagen.  
 Zie voor toelichting p.17.3

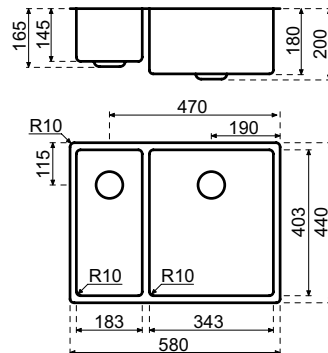

inbouwmethode	materiaal	bestelnr.	excl. btw	incl. btw
<b>vlakbouw</b>				
	TopLaminate   DecorTop   Fenix 0.9	SRE-0134	1.232,00	<b>1.490,72</b>
	TopCore   Fenix 10	TC/FE-VIB-0134	1.326,00	<b>1.604,46</b>
	Solid Surface	SS-RE0134	1.385,00	<b>1.675,85</b>
	Evora Qstone   Evora Granite	CO/GR-RE0134	1.385,00	<b>1.675,85</b>
	Cosmolite   Obsidiana	CO-RE0134	1.385,00	<b>1.675,85</b>
	Glass   Inox	GL/R-RE0134	1.385,00	<b>1.675,85</b>
	Evora Ceramics   Dekton	CE/LA-RE0134	1.385,00	<b>1.675,85</b>
<b>semi-onderbouw</b>				
	TopCore   Fenix 10	TC/FE-SON-0134	1.326,00	<b>1.604,46</b>
	Solid Wood	MH-SON-0134	1.385,00	<b>1.675,85</b>

### losse spoelbak

Losse spoelbak SRE-0134L 1.009,00 **1.220,89**

### service-onderdelen

Lanesto RB-sifon met WMA 240071 33,00 **39,93**

Voor overige losse service-onderdelen, zie [www.reginox.nl/assortiment/toebehoren](http://www.reginox.nl/assortiment/toebehoren)

## Reginox New Jersey 400 x 370



### omschrijving

Voormaat: *vlakbouw* 70 mm (bij rvs 80 mm)  
*semi-onderbouw* 80 mm  
 Minimale kastbreedte: 450 mm\*

Compleet met comfortplug en luxe wandoverloop.  
 Extra geschikt voor ondiepe bladen en greeploze keukens  
 \*Bij vlakbouw i.v.m. de noodzakelijke klemmen korpus inzagen.  
 Zie voor toelichting p.17.3

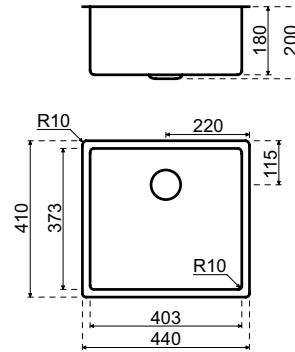

inbouwmethode	materiaal	bestelnr.	excl. btw	incl. btw
<b>vlakbouw</b>				
	TopLaminate   DecorTop   Fenix 0.9	SRE-0178	669,00	<b>809,49</b>
	TopCore   Fenix 10	TC/FE-VIB-0178	727,00	<b>879,67</b>
	Solid Surface	SS-RE0178	794,00	<b>960,74</b>
	Evora Qstone   Evora Granite	CO/GR-RE0178	794,00	<b>960,74</b>
	Cosmolite   Obsidiana	CO-RE0178	794,00	<b>960,74</b>
	Glass   Inox	GL/R-RE0178	794,00	<b>960,74</b>
	Evora Ceramics   Dekton	CE/LA-RE0178	794,00	<b>960,74</b>
<b>semi-onderbouw</b>				
	TopCore   Fenix 10	TC/FE-SON-0178	727,00	<b>879,67</b>
	Solid Wood	MH-SON-0178	794,00	<b>960,74</b>

### losse spoelbak

Losse spoelbak	SRE-0178L	507,00	<b>613,47</b>
----------------	-----------	--------	---------------

### service-onderdelen

Lanesto RB-sifon met WMA	240061	21,00	<b>25,41</b>
--------------------------	--------	-------	--------------

Voor overige losse service-onderdelen, zie [www.reginox.nl/assortiment/toebehoren](http://www.reginox.nl/assortiment/toebehoren)



## Reginox New Jersey 500 x 370



### omschrijving

Voormaat: *vlakbouw* 70 mm (bij rvs 80 mm)  
*semi-onderbouw* 80 mm  
 Minimale kastbreedte: 600 mm

Compleet met comfortplug en luxe wandoverloop.  
 Extra geschikt voor ondiepe bladen en greeploze keukens

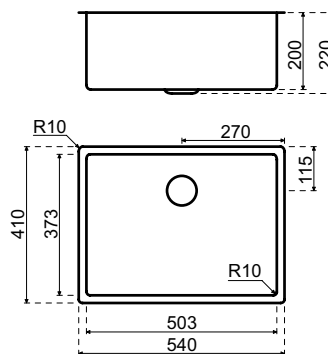

inbouwmethode	materiaal	bestelnr.	excl. btw	incl. btw
<b>vlakbouw</b>				
	TopLaminate   DecorTop   Fenix 0.9	SRE-0179	793,00	<b>959,53</b>
	TopCore   Fenix 10	TC/FE-VIB-0179	887,00	<b>1.073,27</b>
	Solid Surface	SS-RE0179	946,00	<b>1.144,66</b>
	Evora Qstone   Evora Granite	CO/GR-RE0179	946,00	<b>1.144,66</b>
	Cosmolite   Obsidiana	CO-RE0179	946,00	<b>1.144,66</b>
	Glass   Inox	GL/R-RE0179	946,00	<b>1.144,66</b>
	Evora Ceramics   Dekton	CE/LA-RE0179	946,00	<b>1.144,66</b>
<b>semi-onderbouw</b>				
	TopCore   Fenix 10	TC/FE-SON-0179	887,00	<b>1.073,27</b>
	Solid Wood	MH-SON-0179	946,00	<b>1.144,66</b>

### losse spoelbak

Losse spoelbak SRE-0179L 570,00 **689,70**

### service-onderdelen

Lanesto RB-sifon met WMA 240061 21,00 **25,41**

Voor overige losse service-onderdelen, zie [www.reginox.nl/assortiment/toebehoren](http://www.reginox.nl/assortiment/toebehoren)

## Reginox New Jersey 100 mm 400 x 370



### omschrijving

Voormaat: *vlakbouw* 70 mm (bij rvs 80 mm)  
*semi-onderbouw* 80 mm  
 Minimale kastbreedte: 450 mm\*

Compleet met korfplug. Let op: géén wandoverloop.  
 \*Bij vlakbouw i.v.m. de noodzakelijke klemmen korpus inzagen.  
 Zie voor toelichting p.17.3

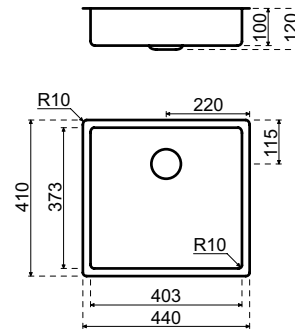

inbouwmethode	materiaal	bestelnr.	excl. btw	incl. btw
<b>vlakbouw</b>				
	TopLaminate   DecorTop   Fenix 0.9	SRE-0120	828,00	<b>1.001,88</b>
	TopCore   Fenix 10	TC/FE-VIB-0120	886,00	<b>1.072,06</b>
	Solid Surface	SS-RE0120	953,00	<b>1.153,13</b>
	Evora Qstone   Evora Granite	CO/GR-RE0120	953,00	<b>1.153,13</b>
	Cosmolite   Obsidiana	CO-RE0120	953,00	<b>1.153,13</b>
	Glass   Inox	GL/R-RE0120	953,00	<b>1.153,13</b>
	Evora Ceramics   Dekton	CE/LA-RE0120	953,00	<b>1.153,13</b>
<b>semi-onderbouw</b>				
	TopCore   Fenix 10	TC/FE-SON-0120	886,00	<b>1.072,06</b>
	Solid Wood	MH-SON-0120	953,00	<b>1.153,13</b>

### losse spoelbak

Losse spoelbak SRE-0120L 666,00 **805,86**

### service-onderdelen

Lanesto RB-sifon met WMA 240061 21,00 **25,41**

Voor overige losse service-onderdelen, zie [www.reginox.nl/assortiment/toebehoren](http://www.reginox.nl/assortiment/toebehoren)

## Reginox New Jersey 100 mm 500 x 370



### omschrijving

Voormaat: *vlakbouw* 70 mm (bij rvs 80 mm)  
*semi-onderbouw* 80 mm  
 Minimale kastbreedte: 600 mm  
 Compleet met korfplug. Let op: géén wandoverloop.

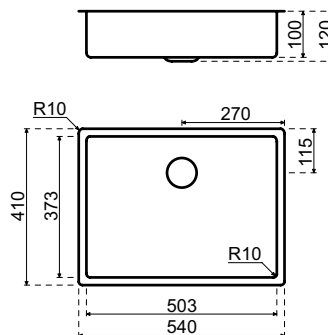

inbouwmethode	materiaal	bestelnr.	excl. btw	incl. btw
<b>vlakbouw</b>				
	TopLaminate   DecorTop   Fenix 0.9	SRE-0121	947,00	<b>1.145,87</b>
	TopCore   Fenix 10	TC/FE-VIB-0121	1.041,00	<b>1.259,61</b>
	Solid Surface	SS-RE0121	1.100,00	<b>1.331,00</b>
	Evora Qstone   Evora Granite	CO/GR-RE0121	1.100,00	<b>1.331,00</b>
	Cosmolite   Obsidiana	CO-RE0121	1.100,00	<b>1.331,00</b>
	Glass   Inox	GL/R-RE0121	1.100,00	<b>1.331,00</b>
	Evora Ceramics   Dekton	CE/LA-RE0121	1.100,00	<b>1.331,00</b>
<b>semi-onderbouw</b>				
	TopCore   Fenix 10	TC/FE-SON-0121	1.041,00	<b>1.259,61</b>
	Solid Wood	MH-SON-0121	1.100,00	<b>1.331,00</b>

### losse spoelbak

Losse spoelbak	SRE-0121L	724,00	<b>876,04</b>
----------------	-----------	--------	---------------

### service-onderdelen

Lanesto RB-sifon met WMA	240061	21,00	<b>25,41</b>
--------------------------	--------	-------	--------------

Voor overige losse service-onderdelen, zie [www.reginox.nl/assortiment/toebehoren](http://www.reginox.nl/assortiment/toebehoren)

## Reginox New Jersey 100 mm 340 x 370 + 180 x 370



### omschrijving

Voormaat: *vlakbouw* 70 mm (bij rvs 80 mm)  
*semi-onderbouw* 80 mm  
 Minimale kastbreedte: 600 mm\*

Compleet met twee comfortkorfpluggen.  
 Let op: géén wandoverloop en geen kraangat mogelijk.  
 \*Bij vlakbouw i.v.m. de noodzakelijke klemmen korpus inzagen.  
 Zie voor toelichting p.17.3

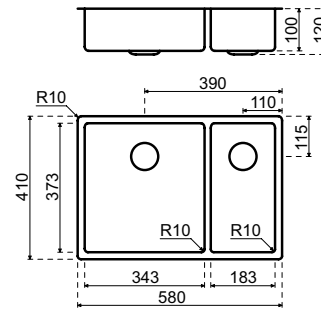

inbouwmethode	materiaal	bestelnr.	excl. btw	incl. btw
<b>vlakbouw</b>				
	TopLaminate   DecorTop   Fenix 0.9	SRE-0122	1.438,00	<b>1.739,98</b>
	TopCore   Fenix 10	TC/FE-VIB-0122	1.532,00	<b>1.853,72</b>
	Solid Surface	SS-RE0122	1.591,00	<b>1.925,11</b>
	Evora Qstone   Evora Granite	CO/GR-RE0122	1.591,00	<b>1.925,11</b>
	Cosmolite   Obsidiana	CO-RE0122	1.591,00	<b>1.925,11</b>
	Glass   Inox	GL/R-RE0122	1.591,00	<b>1.925,11</b>
	Evora Ceramics   Dekton	CE/LA-RE0122	1.591,00	<b>1.925,11</b>
<b>semi-onderbouw</b>				
	TopCore   Fenix 10	TC/FE-SON-0122	1.532,00	<b>1.853,72</b>
	Solid Wood	MH-SON-0122	1.591,00	<b>1.925,11</b>

### losse spoelbak

Losse spoelbak	SRE-0122L	1.215,00	<b>1.470,15</b>
----------------	-----------	----------	-----------------

### service-onderdelen

Lanesto RB-sifon met WMA	240071	33,00	<b>39,93</b>
--------------------------	--------	-------	--------------

Voor overige losse service-onderdelen, zie [www.reginox.nl/assortiment/toebehoren](http://www.reginox.nl/assortiment/toebehoren)

## Reginox Morena



### omschrijving

Voormaat: *vlakbouw* 65 mm (bij rvs 80 mm)  
*semi-onderbouw* 80 mm  
 Minimale kastbreedte: 600 mm\*

Compleet met twee korfpluggen (waarvan één niet afsluitbaar) en rvs inzetbakje. Spoelbak is omkeerbaar, kraangat mogelijk.

\*Bij vlakbouw i.v.m. de noodzakelijke klemmen korpus inzagen.

Zie voor toelichting p.17.3

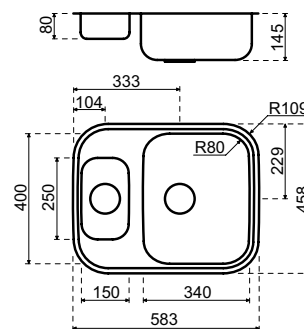

inbouwmethode	materiaal	bestelnr.	excl. btw	incl. btw
<b>vlakbouw</b>				
	TopLaminate   DecorTop   Fenix 0.9	SRE-0176	749,00	<b>906,29</b>
	TopCore   Fenix 10	TC/FE-VIB-0176	861,00	<b>1.041,81</b>
	Solid Surface	SS-RE0176	920,00	<b>1.113,20</b>
	Evora Qstone   Evora Granite	CO/GR-RE0176	920,00	<b>1.113,20</b>
	Cosmolite   Obsidiana	CO-RE0176	920,00	<b>1.113,20</b>
	Glass	GL-RE0176	920,00	<b>1.113,20</b>
	Evora Ceramics   Dekton	CE/LA-RE0176	920,00	<b>1.113,20</b>
<b>semi-onderbouw</b>				
	TopCore   Fenix 10	TC/FE-SON-0176	861,00	<b>1.041,81</b>
	Solid Wood	MH-SON-0176	920,00	<b>1.113,20</b>

### losse spoelbak

Losse spoelbak 310033 544,00 **658,24**

### service-onderdelen

Inzetbakje 310117 100,00 **121,00**  
 Lanesto RB-sifon met WMA 240071 33,00 **39,93**

Voor overige losse service-onderdelen, zie [www.reginox.nl/assortiment/toebehoren](http://www.reginox.nl/assortiment/toebehoren)

## Reginox Queen 60



### omschrijving

Voormaat: *vlakbouw* 65 mm (bij rvs 80 mm)  
*semi-onderbouw* 80 mm  
 Minimale kastbreedte: 600 mm\*

Compleet met twee korfpluggen, rvs inzetbakje en wandoverloop.  
 Spoelbak is omkeerbaar, kraangat mogelijk.

\*Bij vlakbouw i.v.m. de noodzakelijke klemmen korpus inzagen.  
 Zie voor toelichting p.17.3

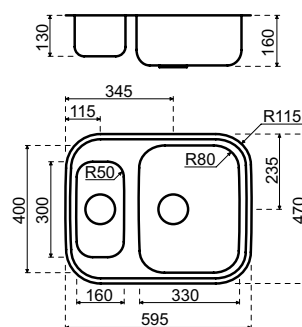

inbouwmethode	materiaal	bestelnr.	excl. btw	incl. btw
<b>vlakbouw</b>				
	TopLaminate   DecorTop   Fenix 0.9	SRE-0177	967,00	<b>1.170,07</b>
	TopCore   Fenix 10	TC/FE-VIB-0177	1.061,00	<b>1.283,81</b>
	Solid Surface	SS-RE0177	1.120,00	<b>1.355,20</b>
	Evora Qstone   Evora Granite	CO/GR-RE0177	1.120,00	<b>1.355,20</b>
	Cosmolite   Obsidiana	CO-RE0177	1.120,00	<b>1.355,20</b>
	Glass	GL-RE0177	1.120,00	<b>1.355,20</b>
	Evora Ceramics   Dekton	CE/LA-RE0177	1.120,00	<b>1.355,20</b>
<b>semi-onderbouw</b>				
	TopCore   Fenix 10	TC/FE-SON-0177	1.061,00	<b>1.283,81</b>
	Solid Wood	MH-SON-0177	1.120,00	<b>1.355,20</b>

### losse spoelbak

Losse spoelbak	SRE-0177L	744,00	<b>900,24</b>
----------------	-----------	--------	---------------

### service-onderdelen

Inzetbakje	310132	122,00	<b>147,62</b>
Lanesto RB-sifon met WMA	240071	33,00	<b>39,93</b>

Voor overige losse service-onderdelen, zie [www.reginox.nl/assortiment/toebehoren](http://www.reginox.nl/assortiment/toebehoren)

## Reginox Princess 80



### omschrijving

Voormaat: *vlakbouw* 60 mm (bij rvs 80 mm)  
*semi-onderbouw* 80 mm  
 Minimale kastbreedte: 800 mm

Compleet met twee korfpluggen en wandoverloop.  
 Kraangat mogelijk

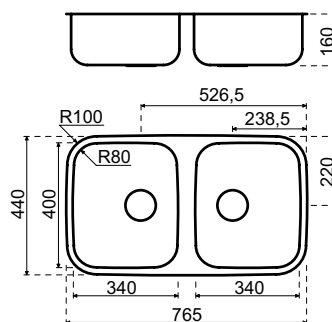

inbouwmethode	materiaal	bestelnr.	excl. btw	incl. btw
<b>vlakbouw</b>				
	TopLaminate   DecorTop   Fenix 0.9	SRE-0145	845,00	<b>1.022,45</b>
	TopCore   Fenix 10	TC/FE-VIB-0145	939,00	<b>1.136,19</b>
	Solid Surface	SS-RE0145	998,00	<b>1.207,58</b>
	Evora Qstone   Evora Granite	CO/GR-RE0145	998,00	<b>1.207,58</b>
	Cosmolite   Obsidiana	CO-RE0145	998,00	<b>1.207,58</b>
	Glass	GL-RE0145	998,00	<b>1.207,58</b>
	Evora Ceramics   Dekton	CE/LA-RE0145	998,00	<b>1.207,58</b>
<b>semi-onderbouw</b>				
	TopCore   Fenix 10	TC/FE-SON-0145	939,00	<b>1.136,19</b>
	Solid Wood	MH-SON-0145	998,00	<b>1.207,58</b>

### losse spoelbak

Losse spoelbak	SRE-0145L	622,00	<b>752,62</b>
----------------	-----------	--------	---------------

### service-onderdelen

Lanesto RB-sifon met WMA	240071	33,00	<b>39,93</b>
--------------------------	--------	-------	--------------

Voor overige losse service-onderdelen, zie [www.reginox.nl/assortiment/toebehoren](http://www.reginox.nl/assortiment/toebehoren)





THE CROWN  
FOR YOUR  
**KITCHEN**

## Reginox, sinds 1976

Al sinds 1976 staat Reginox in Rijssen voor kwaliteit in rvs spoelbakken voor de keuken. In eigen huis ontwerpen, ontwikkelen en produceren wij spoelbakken in een groot aantal stijlen en uitvoeringen. Daarnaast leveren wij bijpassende accessoires.

**REGINOX**

[WWW.REGINOX.NL](http://WWW.REGINOX.NL)

# DIT IS DE KEUKEN VAN *Ellie*

## DE KRAAN IS VAN SELSIUZ

Welke Selsiuz  
past bij jou?

Ontdek alle modellen  
op [selsiuz.com](https://selsiuz.com)

KOKEND  
BRUISEND  
GEKOELD

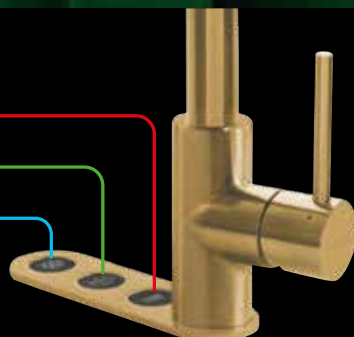

**selsiuz**<sup>®</sup>  
DE ALLES IN EEN KOKENDWATERKRAAN

## Franke Smart SRX 210.40



### omschrijving

Voormaat:	<i>vlakbouw</i>	60 mm (bij rvs 80 mm)
	<i>semi-onderbouw</i>	80 mm
	<i>onderbouw</i>	90 mm
Minimale kastbreedte:		450* mm

Compleet met integrale korfplug en luxe wandoverloop.

\*Bij vlakbouw i.v.m. de noodzakelijke klemmen korpus inzagen. Zie voor toelichting p.17.3

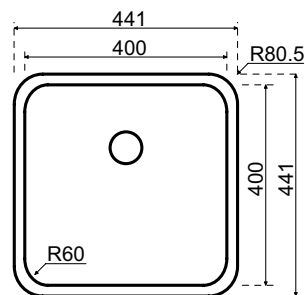

inbouwmethode	materiaal	bestelnr.	excl. btw	incl. btw
<b>vlakbouw</b>				
	TopLaminate   DecorTop   Fenix 0.9	SFR-0445	441,00	<b>533,61</b>
	TopCore   Fenix 10	TC/FE-VIB-0445	499,00	<b>603,79</b>
	Solid Surface	SS-VIB-FR0445	566,00	<b>684,86</b>
	Evora Qstone   Evora Granite	CO/GR-VIB-FR0445	566,00	<b>684,86</b>
	Cosmolite   Obsidiana	CO-VIB-FR0445	566,00	<b>684,86</b>
	Glass   Inox	GL/R-VIB-FR0445	566,00	<b>684,86</b>
	Evora Ceramics   Dekton	CE/LA-VIB-FR0445	566,00	<b>684,86</b>
<b>semi-onderbouw</b>				
	Recht multiplex	HPL-OND-0445	820,00	<b>992,20</b>
	TopCore   Fenix 10	TC/FE-SON-0445	499,00	<b>603,79</b>
	Solid Wood	MH-SON-0445	566,00	<b>684,86</b>

### losse spoelbak

Losse spoelbak	SFR-VIB-0445L	279,00	<b>337,59</b>
----------------	---------------	--------	---------------

### service-onderdelen

Lanesto RB-sifon met WMA	240061	21,00	<b>25,41</b>
--------------------------	--------	-------	--------------

Voor overige losse service-onderdelen, zie [www.franke webshop.nl/nl/spoelbakken.html](http://www.franke webshop.nl/nl/spoelbakken.html)



## Franke Smart SRX 210.50



### omschrijving

Voormaat:	<i>vlakbouw</i>	60 mm (bij rvs 80 mm)
	<i>semi-onderbouw</i>	80 mm
	<i>onderbouw</i>	90 mm
Minimale kastbreedte:		600 mm

Compleet met integrale korfplug en luxe wandoverloop

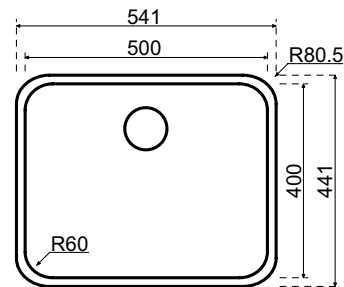

inbouwmethode	materiaal	bestelnr.	excl. btw	incl. btw
<b>vlakbouw</b>				
	TopLaminate   DecorTop   Fenix 0.9	SFR-0446	543,00	<b>657,03</b>
	TopCore   Fenix 10	TC/FE-VIB-0446	637,00	<b>770,77</b>
	Solid Surface	SS-VIB-FR0446	696,00	<b>842,16</b>
	Evora Qstone   Evora Granite	CO/GR-VIB-FR0446	696,00	<b>842,16</b>
	Cosmolite   Obsidiana	CO-VIB-FR0446	696,00	<b>842,16</b>
	Glass   Inox	GL/R-VIB-FR0446	696,00	<b>842,16</b>
	Evora Ceramics   Dekton	CE/LA-VIB-FR0446	696,00	<b>842,16</b>
<b>semi-onderbouw</b>				
	Recht multiplex	HPL-OND-0446	861,00	<b>1.041,81</b>
	TopCore   Fenix 10	TC/FE-SON-0446	637,00	<b>770,77</b>
	Solid Wood	MH-SON-0446	696,00	<b>842,16</b>

### losse spoelbak

Losse spoelbak	SFR-VIB-0446L	320,00	<b>387,20</b>
----------------	---------------	--------	---------------

### service-onderdelen

Lanesto RB-sifon met WMA	240061	21,00	<b>25,41</b>
--------------------------	--------	-------	--------------

Voor overige losse service-onderdelen, zie [www.frankewebshop.nl/nl/spoelbakken.html](http://www.frankewebshop.nl/nl/spoelbakken.html)

## Franke Bolero Plus BXX 210.40



### omschrijving

Voormaats: *vlakbouw* 60 mm (bij rvs 80 mm)  
*semi-onderbouw* 80 mm  
 Minimale kastbreedte: 450 mm\*

Compleet met integrale korfplug en luxe wandoverloop.

\* Bij vlakbouw i.v.m. de noodzakelijke klemmen korpus inzagen. Zie voor toelichting p.17.3

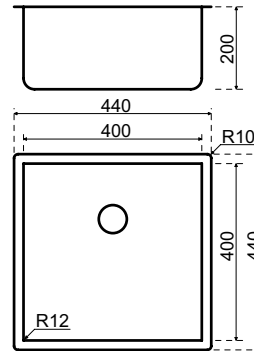

inbouwmethode	materiaal	bestelnr.	excl. btw	incl. btw
<b>vlakbouw</b>				
	TopLaminate   DecorTop   Fenix 0.9	SFR-0484	845,00	<b>1.022,45</b>
	TopCore   Fenix 10	TC/FE-VIB-0484	878,00	<b>1.062,38</b>
	Solid Surface	SS-FR0484	945,00	<b>1.143,45</b>
	Evora Qstone   Evora Granite	CO/GR-FR0484	945,00	<b>1.143,45</b>
	Cosmolite   Obsidiana	CO-FR0484	945,00	<b>1.143,45</b>
	Glass   Inox	GL/R-FR0484	945,00	<b>1.143,45</b>
	Evora Ceramics   Dekton	CE/LA-FR0484	945,00	<b>1.143,45</b>
<b>semi-onderbouw</b>				
	TopCore   Fenix 10	TC/FE-SON-0484	878,00	<b>1.062,38</b>
	Solid Wood	MH-SON-0484	945,00	<b>1.143,45</b>

### losse spoelbak

Losse spoelbak	SFR-0484L	658,00	<b>796,18</b>
----------------	-----------	--------	---------------

### service-onderdelen

Lanesto RB-sifon met WMA	240061	21,00	<b>25,41</b>
--------------------------	--------	-------	--------------

Voor overige losse service-onderdelen, zie [www.frankewebshop.nl/nl/spoelbakken.html](http://www.frankewebshop.nl/nl/spoelbakken.html)

## Franke Bolero Plus BXX 210.50



### omschrijving

Voormaat: *vlakbouw* 60 mm (bij rvs 80 mm)  
*semi-onderbouw* 80 mm  
 Minimale kastbreedte: 600 mm

Compleet met integrale korfplug en luxe wandoverloop.

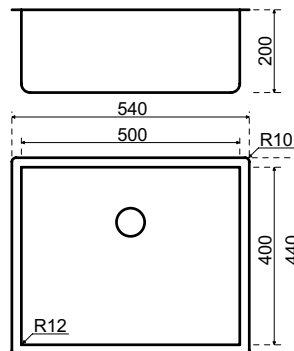

inbouwmethode	materiaal	bestelnr.	excl. btw	incl. btw
<b>vlakbouw</b>				
	TopLaminate   DecorTop   Fenix 0.9	SFR-0485	960,00	<b>1.161,60</b>
	TopCore   Fenix 10	TC/FE-VIB-0485	1.054,00	<b>1.275,34</b>
	Solid Surface	SS-FR0485	1.113,00	<b>1.346,73</b>
	Evora Qstone   Evora Granite	CO/GR-FR0485	1.113,00	<b>1.346,73</b>
	Cosmolite   Obsidiana	CO-FR0485	1.113,00	<b>1.346,73</b>
	Glass   Inox	GL/R-FR0485	1.113,00	<b>1.346,73</b>
	Evora Ceramics   Dekton	CE/LA-FR0485	1.113,00	<b>1.346,73</b>
<b>semi-onderbouw</b>				
	TopCore   Fenix 10	TC/FE-SON-0485	1.054,00	<b>1.275,34</b>
	Solid Wood	MH-SON-0485	1.113,00	<b>1.346,73</b>

### losse spoelbak

Losse spoelbak SFR-0485L 737,00 **891,77**

### service-onderdelen

Lanesto RB-sifon met WMA 240061 21,00 **25,41**

Voor overige losse service-onderdelen, zie [www.frankewebshop.nl/nl/spoelbakken.html](http://www.frankewebshop.nl/nl/spoelbakken.html)

## Franke Mythos MYX 210.45



### omschrijving

Voormaat: *vlakbouw* 60 mm (bij rvs 80 mm)  
 Minimale kastbreedte: 500 mm\*

rvs spoelbak, compleet met integrale korfplug, draincover en luxe wandoverloop.

\*Bij vlakbouw i.v.m. de noodzakelijke klemmen korpus inzagen. Zie voor toelichting p.17.3

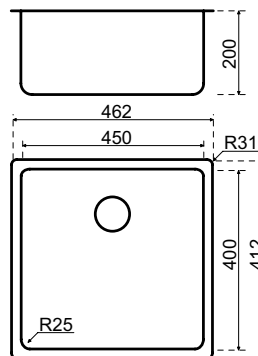

inbouwmethode	materiaal	bestelnr.	excl. btw	incl. btw
vlakbouw				
	Evora Qstone   Evora Granite	CO/GR-VIB-FR0459	1.227,00	<b>1.484,67</b>
	Cosmolite   Obsidiana	CO-VIB-FR0459	1.227,00	<b>1.484,67</b>
	Inox	R-VIB-FR0459	1.227,00	<b>1.484,67</b>
	Evora Ceramics   Dekton	CE/LA-VIB-FR0459	1.227,00	<b>1.484,67</b>

### losse spoelbak

Losse spoelbak	SFR-VIB-0459L	851,00	<b>1.029,71</b>
----------------	---------------	--------	-----------------

### service-onderdelen

Lanesto RB-sifon met WMA	240061	21,00	<b>25,41</b>
--------------------------	--------	-------	--------------

Voor overige losse service-onderdelen, zie [www.frankewebshop.nl/nl/spoelbakken.html](http://www.frankewebshop.nl/nl/spoelbakken.html)



## Franke Mythos MYX 210.50



### omschrijving

Voormaat: *vlakbouw* 60 mm (bij rvs 80 mm)  
 Minimale kastbreedte: 600 mm

rvs spoelbak, compleet met integrale korfplug, draincover en luxe wandoverloop.

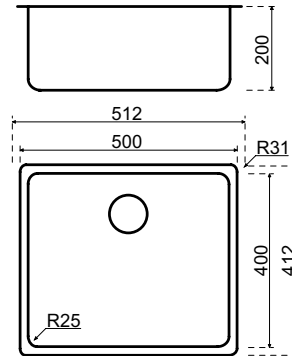

inbouwmethode	materiaal	bestelnr.	excl. btw	incl. btw
vlakbouw				
	Evora Qstone   Evora Granite	CO/GR-VIB-FR0460	1.258,00	<b>1.522,18</b>
	Cosmolite   Obsidiana	CO-VIB-FR0460	1.258,00	<b>1.522,18</b>
	Inox	R-VIB-FR0460	1.258,00	<b>1.522,18</b>
	Evora Ceramics   Dekton	CE/LA-VIB-FR0460	1.258,00	<b>1.522,18</b>

### losse spoelbak

Losse spoelbak	SFR-VIB-0460L	882,00	<b>1.067,22</b>
----------------	---------------	--------	-----------------

### service-onderdelen

Lanesto RB-sifon met WMA	240061	21,00	<b>25,41</b>
--------------------------	--------	-------	--------------

Voor overige losse service-onderdelen, zie [www.frankewebshop.nl/nl/spoelbakken.html](http://www.frankewebshop.nl/nl/spoelbakken.html)

## Franke Mythos MYX 210.55



### omschrijving

Voormaat: *vlakbouw* 60 mm (bij rvs 80 mm)  
 Minimale kastbreedte: 600 mm\*

rvs spoelbak, compleet met integrale korfplug, draincover en luxe wandoverloop.

\*Bij vlakbouw i.v.m. de noodzakelijke klemmen korpus inzagen. Zie voor toelichting p.17.3

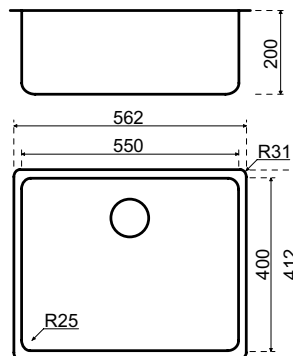

inbouwmethode	materiaal	bestelnr.	excl. btw	incl. btw
vlakbouw				
	Evora Qstone   Evora Granite	CO/GR-VIB-FR0461	1.290,00	<b>1.560,90</b>
	Cosmolite   Obsidiana	CO-VIB-FR0461	1.290,00	<b>1.560,90</b>
	Inox	R-VIB-FR0461	1.290,00	<b>1.560,90</b>
	Evora Ceramics   Dekton	CE/LA-VIB-FR0461	1.290,00	<b>1.560,90</b>

### losse spoelbak

Losse spoelbak	SFR-VIB-0461L	914,00	<b>1.105,94</b>
----------------	---------------	--------	-----------------

### service-onderdelen

Lanesto RB-sifon met WMA	240061	21,00	<b>25,41</b>
--------------------------	--------	-------	--------------

Voor overige losse service-onderdelen, zie [www.frankewebshop.nl/nl/spoelbakken.html](http://www.frankewebshop.nl/nl/spoelbakken.html)

## Franke Fragranite Maris MRG 210.52 Black Edition



### omschrijving

Voormaat:	<i>vlakbouw</i>	60 mm
	<i>semi-onderbouw</i>	80 mm
	<i>onderbouw</i>	90 mm
Minimale kastbreedte:		600 mm

Fragranite spoelbak, compleet met zwarte korfplug, draincover en luxe wandoverloop. **Let op: montage van een ondersteuningsset is verplicht bij vlakbouw en (semi)-onderbouw. Deze wordt meegeleverd (niet bij de prijs ingebrepen), tenzij er alleen een losse spoelbak wordt besteld.**

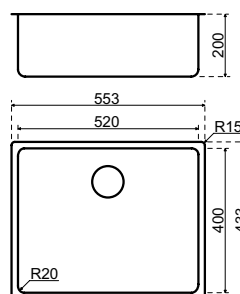

inbouwmethode	materiaal	bestelnr.	excl. btw	incl. btw
<b>vlakbouw</b>				
	Evora Qstone   Evora Granite	CO/GR-VIB-FR0455BE	1.056,00	<b>1.277,76</b>
	Cosmolite   Obsidiana	CO-VIB-FR0455BE	1.056,00	<b>1.277,76</b>
	Evora Ceramics   Dekton	CE/LA-VIB-FR0455BE	1.056,00	<b>1.277,76</b>
<b>semi-onderbouw</b>				
	Recht multiplex	HPL-OND-0455BE	1.221,00	<b>1.477,41</b>
	TopCore   Fenix 10	TC/FE-SON-0455BE	997,00	<b>1.206,37</b>
	Solid Wood	MH-SON-0455BE	1.056,00	<b>1.277,76</b>
<b>onderbouw</b>				
	TopCore   Fenix 10	TC/FE-OND-0455BE	997,00	<b>1.206,37</b>
	Solid Surface	SS-OND-FR0455BE	1.056,00	<b>1.277,76</b>
	Solid Wood	MH-OND-0455BE	1.056,00	<b>1.277,76</b>
	Evora Qstone   Evora Granite	CO/GR-OND-FR0455BE	1.295,00	<b>1.566,95</b>
	Cosmolite   Obsidiana	CO-OND-FR0455BE	1.295,00	<b>1.566,95</b>
	Glass	GL-OND-FR0455BE	1.295,00	<b>1.566,95</b>
	Evora Ceramics*   Dekton*	CE/LA-OND-FR0455BE	1.295,00	<b>1.566,95</b>
	* Let op: verhoogd risico op gebruiksschade door chippen bij de bakrand			
<b>losse spoelbak</b>				
	Losse spoelbak	SFR-VIB-0455BEL	680,00	<b>822,80</b>
<b>service-onderdelen</b>				
	Lanesto RB-sifon met WMA	240061	21,00	<b>25,41</b>
	Ondersteuningsset	DIV-STEUN-GR	94,00	<b>113,74</b>
	Voor overige losse service-onderdelen, zie <a href="http://www.frankewebshop.nl/nl/spoelbakken.html">www.frankewebshop.nl/nl/spoelbakken.html</a>			

## Franke Fragranite Maris MRG 210.52 Matt Black



### omschrijving

Voormaat:	<i>vlakbouw</i>	60 mm
	<i>semi-onderbouw</i>	80 mm
	<i>onderbouw</i>	90 mm
Minimale kastbreedte:		600 mm

Fragranite spoelbak, compleet met rvs korfplug, draincover en luxe wandoverloop. **Let op: montage van een ondersteuningsset is verplicht bij vlakbouw en (semi)-onderbouw. Deze wordt meegeleverd (niet bij de prijs ingebrepen), tenzij er alleen een losse spoelbak wordt besteld.**

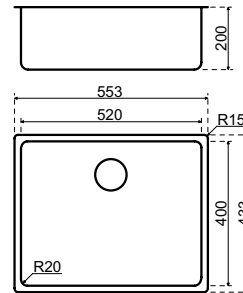

Ook verkrijgbaar in de kleuren: Onyx (ON), Polar White (PW), Oyster (OY), Slate Grey (SLG), Stone Grey (SG). Niet op voorraad; levertijd ca. 2 weken.

inbouwmethode	materiaal	bestelnr.	excl. btw	incl. btw
<b>vlakbouw</b>				
	Evora Qstone   Evora Granite	CO/GR-VIB-FR0455MB	1.026,00	<b>1.241,46</b>
	Cosmolite   Obsidiana	CO-VIB-FR0455MB	1.026,00	<b>1.241,46</b>
	Evora Ceramics   Dekton	CE/LA-VIB-FR0455MB	1.026,00	<b>1.241,46</b>
<b>semi-onderbouw</b>				
	Recht multiplex	HPL-OND-0455MB	1.191,00	<b>1.441,11</b>
	TopCore   Fenix 10	TC/FE-SON-0455MB	967,00	<b>1.170,07</b>
	Solid Wood	MH-SON-0455MB	1.026,00	<b>1.241,46</b>
<b>onderbouw</b>				
	TopCore   Fenix 10	TC/FE-OND-0455MB	967,00	<b>1.170,07</b>
	Solid Surface	SS-OND-FR0455MB	1.026,00	<b>1.241,46</b>
	Solid Wood	MH-OND-0455MB	1.026,00	<b>1.241,46</b>
	Evora Qstone   Evora Granite	CO/GR-OND-FR0455MB	1.265,00	<b>1.530,65</b>
	Cosmolite   Obsidiana	CO-OND-FR0455MB	1.265,00	<b>1.530,65</b>
	Glass	GL-OND-FR0455MB	1.265,00	<b>1.530,65</b>
	Evora Ceramics*   Dekton*	CE/LA-OND-FR0455MB	1.265,00	<b>1.530,65</b>
	* Let op: verhoogd risico op gebruiksschade door chippen bij de bakrand			
<b>losse spoelbak</b>				
	Losse spoelbak	SFR-VIB-0455MBL	650,00	<b>786,50</b>
<b>service-onderdelen</b>				
	Lanesto RB-sifon met WMA	240061	21,00	<b>25,41</b>
	Ondersteuningsset	DIV-STEUN-GR	94,00	<b>113,74</b>
Voor overige losse service-onderdelen, zie <a href="http://www.frankewebshop.nl/nl/spoelbakken.html">www.frankewebshop.nl/nl/spoelbakken.html</a>				

## Franke Fragranite Maris MRG 210.52 Coffee Cream

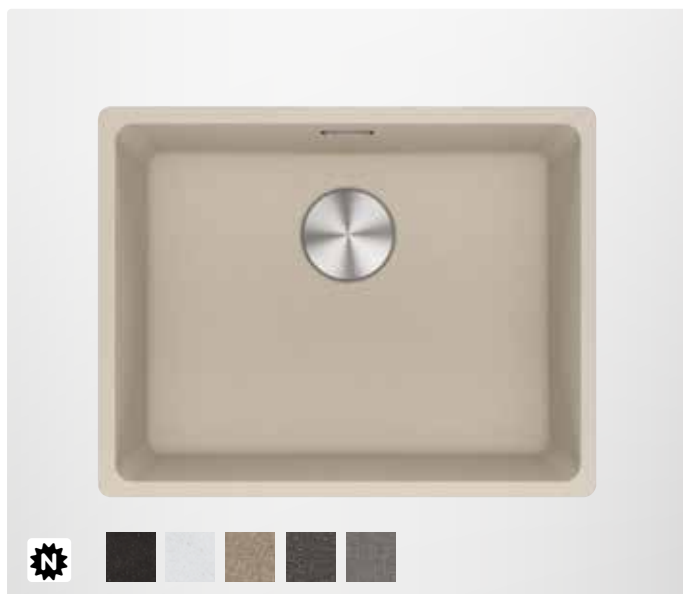

### omschrijving

Voormaat:	<i>vlakbouw</i>	60 mm
	<i>semi-onderbouw</i>	80 mm
	<i>onderbouw</i>	90 mm
Minimale kastbreedte:		600 mm

Fragranite spoelbak, compleet met rvs korfplug, draincover en luxe wandoverloop. **Let op: montage van een ondersteuningsset is verplicht bij vlakbouw en (semi)-onderbouw. Deze wordt meegeleverd (niet bij de prijs ingebrepen), tenzij er alleen een losse spoelbak wordt besteld.**

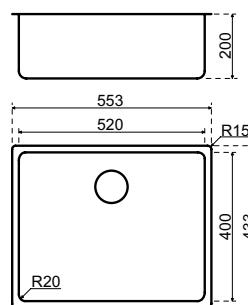

Ook verkrijgbaar in de kleuren: Onyx (ON), Polar White (PW), Oyster (OY), Slate Grey (SLG), Stone Grey (SG).

Niet op voorraad; levertijd ca. 2 weken.

inbouwmethode	materiaal	bestelnr.	excl. btw	incl. btw
<b>vlakbouw</b>				
	Evora Qstone   Evora Granite	CO/GR-VIB-FR0455CC	1.026,00	<b>1.241,46</b>
	Cosmolite   Obsidiana	CO-VIB-FR0455CC	1.026,00	<b>1.241,46</b>
	Evora Ceramics   Dekton	CE/LA-VIB-FR0455CC	1.026,00	<b>1.241,46</b>
<b>semi-onderbouw</b>				
	Recht multiplex	HPL-OND-0455CC	1.191,00	<b>1.441,11</b>
	TopCore   Fenix 10	TC/FE-SON-0455CC	967,00	<b>1.170,07</b>
	Solid Wood	MH-SON-0455CC	1.026,00	<b>1.241,46</b>
<b>onderbouw</b>				
	TopCore   Fenix 10	TC/FE-OND-0455CC	967,00	<b>1.170,07</b>
	Solid Surface	SS-OND-FR0455CC	1.026,00	<b>1.241,46</b>
	Solid Wood	MH-OND-0455CC	1.026,00	<b>1.241,46</b>
	Evora Qstone   Evora Granite	CO/GR-OND-FR0455CC	1.265,00	<b>1.530,65</b>
	Cosmolite   Obsidiana	CO-OND-FR0455CC	1.265,00	<b>1.530,65</b>
	Glass	GL-OND-FR0455CC	1.265,00	<b>1.530,65</b>
	Evora Ceramics*   Dekton*	CE/LA-OND-FR0455CC	1.265,00	<b>1.530,65</b>
	* Let op: verhoogd risico op gebruiksschade door chippen bij de bakrand			
<b>losse spoelbak</b>				
	Losse spoelbak	SFR-VIB-0455CCL	650,00	<b>786,50</b>
<b>service-onderdelen</b>				
	Lanesto RB-sifon met WMA	240061	21,00	<b>25,41</b>
	Ondersteuningsset	DIV-STEUN-GR	94,00	<b>113,74</b>
Voor overige losse service-onderdelen, zie <a href="http://www.frankewebshop.nl/nl/spoelbakken.html">www.frankewebshop.nl/nl/spoelbakken.html</a>				

## Franke Sirius Tectonite SID 110.50 Carbon Black



### omschrijving

Voormaat: *semi-onderbouw* 60 mm  
*onderbouw* 90 mm  
 Minimale kastbreedte: 600 mm

Tectonite spoelbak, compleet met korfplug en luxe wandoverloop.

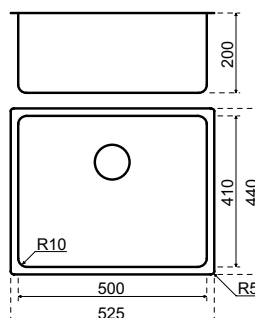

inbouwmethode	materiaal	bestelnr.	excl. btw	incl. btw
<b>semi-onderbouw</b>				
	Recht multiplex	HPL-OND-0680CB	941,00	<b>1.138,61</b>
	TopCore   Fenix 10	TC/FE-SON-0680CB	717,00	<b>867,57</b>
	Solid Wood	MH-SON-0680CB	776,00	<b>938,96</b>
<b>onderbouw</b>				
	TopCore   Fenix 10	TC/FE-OND-0680CB	717,00	<b>867,57</b>
	Solid Surface	SS-OND-FR0680CB	776,00	<b>938,96</b>
	Solid Wood	MH-OND-0680CB	776,00	<b>938,96</b>
	Evora Qstone   Evora Granite	CO/GR-OND-FR0680CB	1.015,00	<b>1.228,15</b>
	Cosmolite   Obsidiana	CO-OND-FR0680CB	1.015,00	<b>1.228,15</b>
	Glass	GL-OND-FR0680CB	1.015,00	<b>1.228,15</b>
	Evora Ceramics *   Dekton *	CE/LA-OND-FR0680CB	1.015,00	<b>1.228,15</b>

\* Let op: verhoogd risico op gebruiksschade door chippen bij de bakrand

### losse spoelbak

Losse spoelbak SFR-0680CBL 400,00 **484,00**

### service-onderdelen

Lanesto RB-sifon met WMA 240061 21,00 **25,41**

Voor overige losse service-onderdelen, zie [www.frankewebshop.nl/nl/spoelbakken.html](http://www.frankewebshop.nl/nl/spoelbakken.html)

## Lanesto afvoerset - stop & ketting met overloop (DEK-3A)



- met:
- > plug 1,5"
  - > stop & ketting
  - > wandoverloop

omschrijving	bestelnr.	excl. btw	incl. btw
Rvs	240020	15,50	<b>18,76</b>

## Lanesto afvoerset - korfplug met luxe overloop (DEK-4ALO)

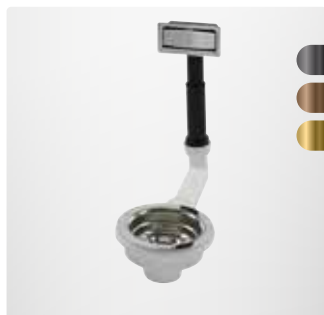

- met:
- > korfplug 3,5"
  - > luxe wandoverloop
  - > overloopplaatje

Rvs	240031	37,00	<b>44,77</b>
Gun metal*	240039GM	76,00	<b>91,96</b>
Copper*	240039CP	76,00	<b>91,96</b>
Gold*	240039GO	76,00	<b>91,96</b>

\*Niet geschikt voor de Urban-serie.  
Zie hiervoor de pagina's van de Urban-spoelbakken.

## Lanesto afvoerset - met Premeris plug



- met:
- > Premeris plug
  - > luxe wandoverloop
  - > Rvs overloopplaatje

Rvs	240052	37,00	<b>44,77</b>
-----	--------	-------	--------------



Lanesto afvoerset - korfplug met overloop (DEK-4A)	omschrijving	bestelnr.	excl. btw	incl. btw
	Rvs	240023	30,00	<b>36,30</b>

- met:
- > korfplug 3,5"
  - > wandoverloop

Lanesto afvoerset - korfplug met overloop zwart (DEK-4A)				
	Zwart	240029	50,50	<b>61,11</b>

- met:
- > zwarte kunststof korfplug 3,5"
  - > luxe wandoverloop zwart
  - > zwart overloopplaatje

Lanesto afvoerset - korfplug met waste en overloop (DEK-4E)				
	Rvs	240024	49,50	<b>59,90</b>

- met:
- > korfplug 3,5"
  - > wandoverloop
  - > draaiwaste (gat 35 mm)

Dit is een overzichtspagina. De service-onderdelen per spoelbak vindt u op de pagina van de betreffende spoelbak.

## Lanesto stop - zonder overloop (DEK-3)



omschrijving	bestelnr.	excl. btw	incl. btw
Rvs	240021	11,50	<b>13,92</b>

- met:
- > plug 1,5"
  - > stop

## Lanesto korfplug - zonder overloop (DEK-4)



Rvs	240022	25,50	<b>30,86</b>
-----	--------	-------	--------------

- met:
- > korfplug 3,5"

## Lanesto RB-sifon enkel - met WMA



Wit	240061	21,00	<b>25,41</b>
-----	--------	-------	--------------

Losse ruimtebesparende sifon.  
Zonder pluggen, voor enkele spoelbakken

Incl. twee aansluitingen voor (vaat)wasmachine (=WMA)  
Sifon is in elkaar geklonken en schuifbaar te verstellen.

Dit is een overzichtspagina. De service-onderdelen per spoelbak vindt u op de pagina van de betreffende spoelbak.

## Lanesto RB-sifon dubbel - met WMA



omschrijving	bestelnr.	excl. btw	incl. btw
Wit	240071	33,00	<b>39,93</b>

Losse ruimtebesparende sifon.  
Zonder pluggen, voor dubbele spoelbakken

Incl. twee aansluitingen voor (vaat)wasmachine (=WMA)  
Sifon is in elkaar geklonken en schuifbaar te verstellen.

## Lanesto RB-verbinder



Wit	240072	15,00	<b>18,15</b>
-----	--------	-------	--------------

I.c.m. McAlpine sifon enkel (240080) te gebruiken voor een  
anderhalve of dubbele spoelbak.

## McAlpine sifon enkel - met WMA (053570)



Wit	240080	23,00	<b>27,83</b>
-----	--------	-------	--------------

Voor enkele spoelbak

Incl. aansluiting voor (vaat)wasmachine (=WMA).  
Sifon is geassembleerd verpakt.

Dit is een overzichtspagina. De service-onderdelen per spoelbak vindt u op de pagina van de betreffende spoelbak.

## McAlpine sifon enkel met WMA en beluchter (053770)



omschrijving	bestelnr.	excl. btw	incl. btw
Wit	240081	49,00	<b>59,29</b>

Voor enkele spoelbak.  
Incl. aansluiting voor (vaat)wasmachine (WMA) en beluchter.  
Sifon is geassembleerd verpakt.

## McAlpine ruimtebesparende bocht (052850)



Wit	240082	13,00	<b>15,73</b>
-----	--------	-------	--------------

Voor het ruimtebesparend maken van de artikelen 240080 en 240081.

## Lanesto Magnadop



Rvs	240034	16,50	<b>19,97</b>
-----	--------	-------	--------------

Losse dop die over de Lanesto zeefplug (240018) geplaatst kan worden.

**Let op: zodra gemonteerd, niet meer verwijderbaar!**

Dit is een overzichtspagina. De service-onderdelen per spoelbak vindt u op de pagina van de betreffende spoelbak.

## Lanesto Powerplug

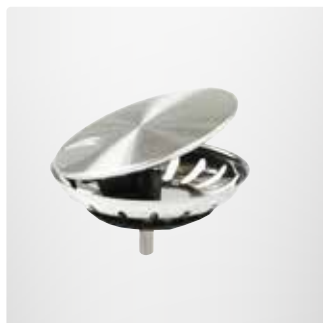

omschrijving	bestelnr.	excl. btw	incl. btw
Rvs	240032	24,50	<b>29,65</b>

Inclusief zeefplug.

Past in de volgende Lanesto spoelbakken:

- > Lugano (alleen in de 041N)
- > Orta
- > Como
- > Maggiore
- > Nordic
- > Victoria (alleen in de 015)

## Lanesto Zeefplug rvs



Rvs	240018	19,50	<b>23,60</b>
-----	--------	-------	--------------

Losse rvs zeef  
Zonder magnadop

## Lanesto Premeris zeefplug



Rvs	240041	23,50	<b>28,44</b>
-----	--------	-------	--------------

Losse rvs zeef t.b.v. Premeris plug

**Alleen geschikt voor de spoelbakken uit de Giro- en Destra serie met Premeris plug en de Lanesto Victoria.**

Dit is een overzichtspagina. De service-onderdelen per spoelbak vindt u op de pagina van de betreffende spoelbak.

Lanesto Zeefplug zwart	omschrijving	bestelnr.	excl. btw	incl. btw
	Zwart	240019	25,50	<b>30,86</b>

Losse kunststof zeef  
Magnadop is niet mogelijk

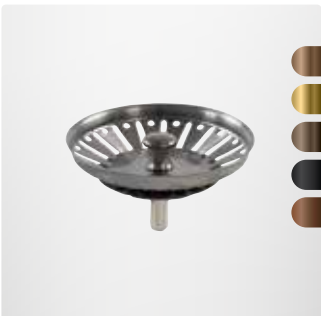

Lanesto Zeefplug pvd, Urban-serie				
	Gun Metal	881017	25,50	<b>30,86</b>
	Copper	881018	25,50	<b>30,86</b>
	Gold	881019	25,50	<b>30,86</b>
	Patinated Brass	881026	26,00	<b>31,46</b>
	Sturdy Black	881024	31,00	<b>37,51</b>
	Rosé Copper	881029	31,00	<b>37,51</b>

Losse pvd zeef  
Magnadop is niet beschikbaar



Alleen geschikt voor de spoelbakken uit de Urban-serie



Lanesto Zeefplug pvd, overige series				
	Gun Metal	240036GM	40,00	<b>48,40</b>
	Copper	240036CP	40,00	<b>48,40</b>
	Gold	240036GO	40,00	<b>48,40</b>

Losse pvd zeef  
Inclusief magnadop



Niet geschikt voor de spoelbakken uit de Urban-serie



Dit is een overzichtspagina. De service-onderdelen per spoelbak vindt u op de pagina van de betreffende spoelbak.

Lanesto Inzetbakje afgerond	omschrijving	bestelnr.	excl. btw	incl. btw
	Rvs	311550	105,00	<b>127,05</b>
				

Bijpassend voor Lanesto series:

- > Como
- > Destra
- > Giro  
(m.u.v. Lanesto Giro 55 x 40)

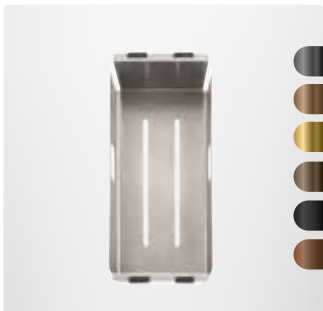

Afmetingen: 190 x 417 x 80 mm (bxdxh)

Lanesto Inzetbakje haaks				
	Rvs	311551RVS	100,00	<b>121,00</b>
	Gun Metal	311551GM	175,00	<b>211,75</b>
	Copper	311551CP	175,00	<b>211,75</b>
	Gold	311551GO	175,00	<b>211,75</b>
	Patinated Brass	311551PB	195,00	<b>235,95</b>
	Sturdy Black	311551SB	238,00	<b>287,98</b>
	Rosé Copper	311551RC	175,00	<b>211,75</b>
				

Bijpassend voor Lanesto series:

- > Como
- > Destra
- > Giro  
(m.u.v. Lanesto Giro 550 x 400)
- > Nordic
- > Urban

Afmetingen: 163 x 426 x 70 mm (bxdxh)

Universele steunenset				
	Per set	DIV-STEUN-GR	94,00	<b>113,74</b>
				



t.b.v. onderbouwspoelbakken (max. 1200 mm kastmaat)

Inhoud:

- > vier zijsteunen
- > twee universele dragers
- > montage- en stelschroeven

Dit is een overzichtspagina. De service-onderdelen per spoelbak vindt u op de pagina van de betreffende spoelbak.





Lanesto Pannerooster oprolbaar		omschrijving	bestelnr.	excl. btw	incl. btw
		Rvs	300075	62,00	<b>75,02</b>
		Gun Metal	300076	102,00	<b>123,42</b>
		Copper	300077	98,00	<b>118,58</b>
		Gold	300078	98,00	<b>118,58</b>
		Patinated Brass	300079	124,00	<b>150,04</b>
		Sturdy Black	300074	98,00	<b>118,58</b>
		Rosé Copper	300073	98,00	<b>118,58</b>
					

Bijpassend voor Lanesto series:

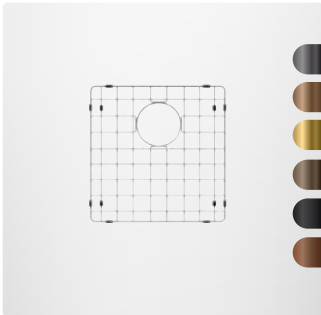

- > Como
- > Destra
- > Giro
- > Urban

Afmetingen: 450 x 290 x 13 mm (bxdxh)

Lanesto Bodemrek							
		40 x 40 - Rvs	311560RVS	72,00	<b>87,12</b>		
		40 x 40 - Gun Metal	311560GM	84,00	<b>101,64</b>		
		40 x 40 - Copper	311560CP	84,00	<b>101,64</b>		
		40 x 40 - Gold	311560GO	84,00	<b>101,64</b>		
		40 x 40 - Patinated Brass	311560PB	84,00	<b>101,64</b>		
		40 x 40 - Sturdy Black	311560SB	116,00	<b>140,36</b>		
		40 x 40 - Rosé Copper	311560RC	84,00	<b>101,64</b>		
							

Bijpassend voor Lanesto series:

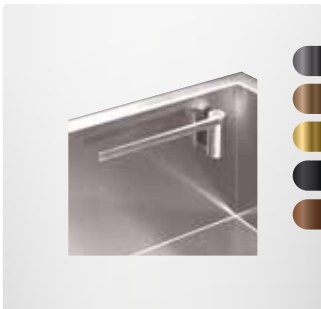
- > Como
- > Destra
- > Urban

Magisso Vaatdoekhouder rvs					
		Rvs	300060	87,50	<b>105,88</b>
		Gun Metal	300070	104,00	<b>125,84</b>
		Copper	300071	104,00	<b>125,84</b>
		Gold	300072	104,00	<b>125,84</b>
		Sturdy Black*	300086	108,00	<b>130,68</b>
		Rosé Copper*	300088	104,00	<b>125,84</b>
					

\*Sturdy Black en Rosé Copper beschikbaar vanaf april 2025.

Dit is een overzichtspagina. De service-onderdelen per spoelbak vindt u op de pagina van de betreffende spoelbak.

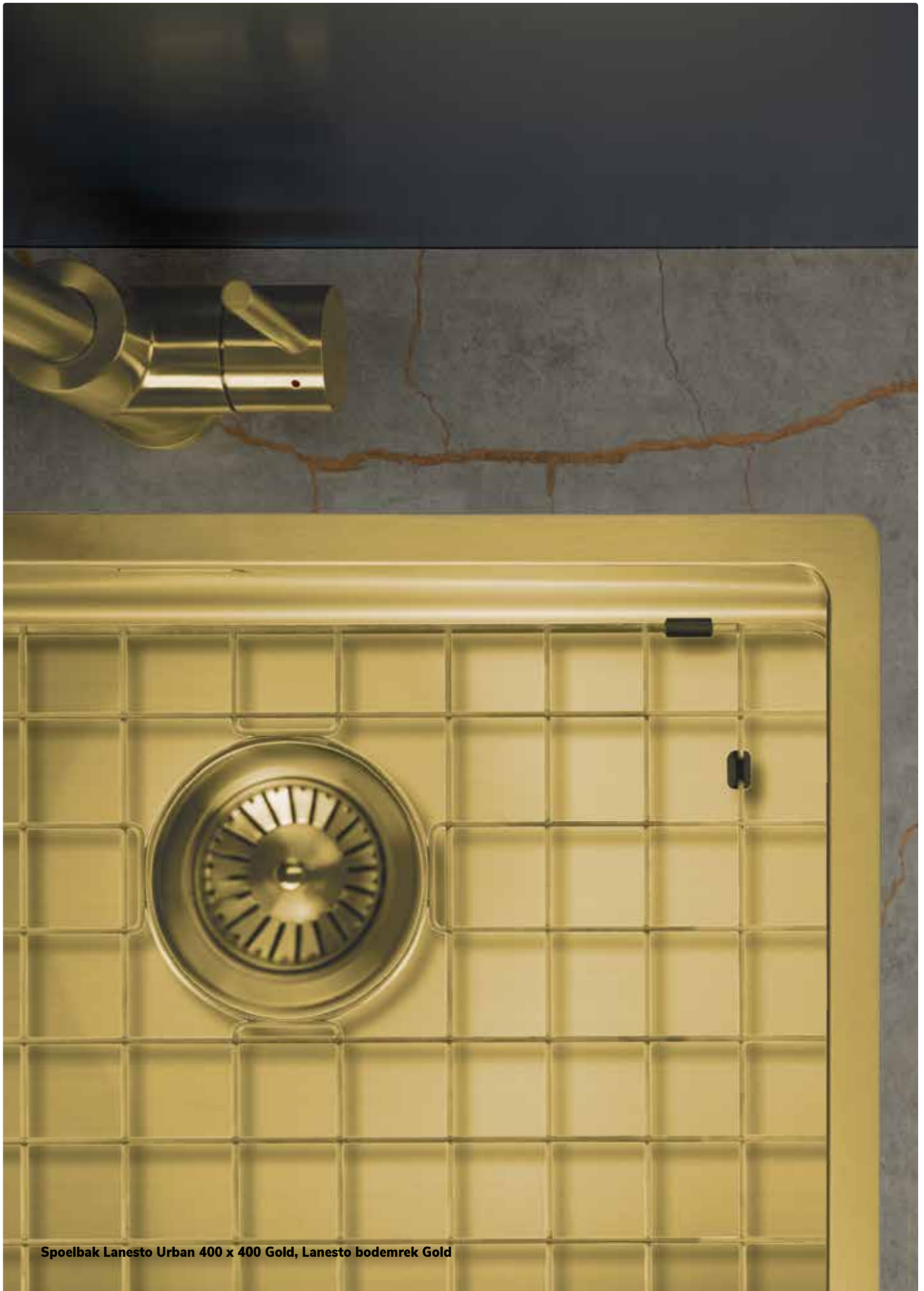

Spoelbak Lanesto Urban 400 x 400 Gold, Lanesto bodemrek Gold

## Wastafels | materialen

Evora® Qstone

Evora® Granite

Cosmolite®

Obsidiana®

Evora® Ceramics

Dekton®

Corian®

## Waskommen | materialen

 Gun Metal | Pvd

 Copper | Pvd

 Gold | Pvd

 Rvs | geborsteld

 Rvs | gepolijst

 Zwart | gecoat

## Iconen



Materiaal: 100% Rvs | geborsteld



Maatwerk wastafels vallen in de conditiesgroep van het betreffende bladmateriaal



Alle bewerkingen, randen, stollen en spoelbakken vallen in deze conditiesgroep. De prijsgroepen hebben een afwijkende korting en worden apart vermeld.



De Corian wastkommen vallen in deze conditiesgroep



# MAATWERK WASTAFELS EN WASKOMMEN

## **Inhoud**

### **Maatwerk wastafels**

- 18.5 productinformatie
- 18.6 voorbeeld modellen | wastafels met bak
- 18.8 voorbeeld modellen | afdekbladen
- 18.10 Inclinata
- 18.11 Discendente
- 18.12 Spiovente
- 18.13 Venturo
- 18.14 Squadro
- 18.15 Piazza
- 18.16 Doppio Dietro
- 18.17 Doppio Lato

### **Waskommen**

- 18.19 Vanity | vlakinbouw
- 18.20 Vanity | opbouw
- 18.22 keramiek | opbouw
- 18.24 Solid marmo | opbouw

### **Wastafelbladen**

- 18.26 Corian
- 18.28 toebehoren



18

was-  
tafel

Inclinata maatwerk wastafel Corian Glacier White

## Maatwerk

De wastafel speelt een praktische hoofdrol in de badkamer. Naast het functionele aspect is de wastafel ook een sfeerbepalend element in de badkamer. Bij Dekker Zevenhuizen treft u een ruime keuze aan materialen en kleuren om een wastafel, een bijpassend wastafelblad of planchet op maat te maken. Precies in de uitvoering en de kleur die past bij het ontwerp.

De mogelijkheden zijn onbeperkt. Om het overzichtelijk te maken hebben wij een aantal standaard configuraties voor u ontworpen. Maar u kunt ook uw fantasie de vrije loop laten gaan en een ontwerp met uw contactpersoon bespreken.

## Maatwerk wastafel

Bij een maatwerk wastafel worden de wasbak en het wastafelblad samengesteld vanuit één materiaal. Het geselecteerde plaatmateriaal wordt in verstek gezaagd en van een roestvrij stalen buitenmantel voorzien. Zo vormt het één geheel en is het waterdicht.

## Maatwerk wastafels – materialen

Maatwerk wastafels kunnen worden besteld in de volgende plaatmaterialen:

- > Evora® Qstone
- > Evora® Granite
- > Cosmolite®
- > Obsidiana®
- > Evora® Ceramics
- > Dekton®
- > Corian®

## Maatwerk wastafels – modellen

De acht standaard modellen waarin deze wastafels kunnen worden uitgevoerd zijn:

- > Inclinata
- > Spiovente I Venturo
- > Squadro I Piazza
- > Discendente
- > Doppio Dietro I Doppio Lato

## Stappenplan

Wij raden u aan de volgende stappen te doorlopen bij het bestellen van een maatwerk wastafel of een wastafelblad met waskom:

1. Kies een kleur/materiaal
2. Kies een model wastafel
3. Kies een randlijst/dikte
4. Zorg voor overstek van minimaal 5 mm bij zichtzijde (dus aan de voorzijde en beide zijkanten)

Via het bestelfomulier loopt u de stappen nogmaals door, zodat u niets kunt vergeten.



Scan de QR-code voor het online formulier [www.badkamermaatwerk.nl](http://www.badkamermaatwerk.nl)



**Maatwerk wastafels**

Op deze pagina's zijn de meest voorkomende modellen wastafels en afmetingen te vinden.

**INCLINATA**



500 x 300 x 120 mm

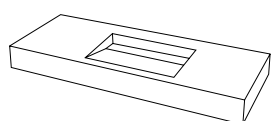

700 x 300 x 120 mm

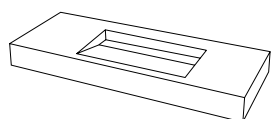

1000 x 300 x 120 mm

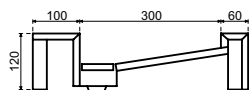

**SPIOVENTE | VENTURO**



500 x 300 x 80 mm

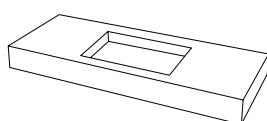

700 x 300 x 80 mm

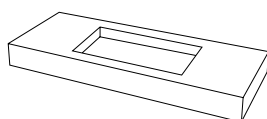

1000 x 300 x 80 mm



Spiovente

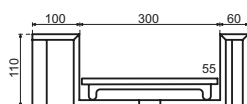

Venturo

**SQUADRO | PIAZZA**



500 x 300 x 80 mm

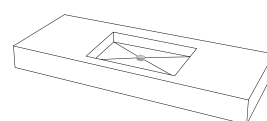

700 x 300 x 80 mm

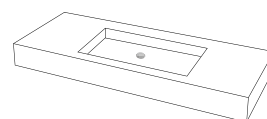

1000 x 300 x 80 mm

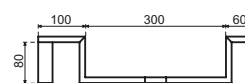
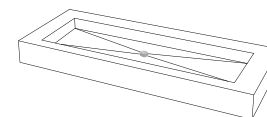

Squadro

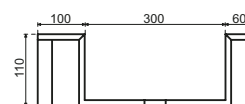

Piazza



**Extra opties**

Wastafel is inclusief een wasbak, model naar keuze. Extra opties tegen meerprijs.

**DISCENDENTE**



500 x 300 x 120 mm

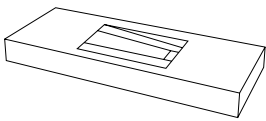

700 x 300 x 120 mm

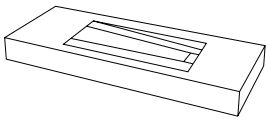

1000 x 300 x 120 mm

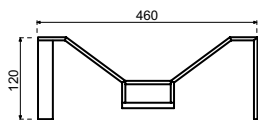

**DOPPIO DIETRO**



500 x 300 x 120 mm  
(plateau achterkant 100 x 500 mm)

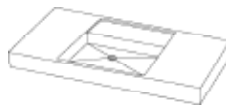

700 x 300 x 120 mm  
(plateau achterkant 100 x 700 mm)

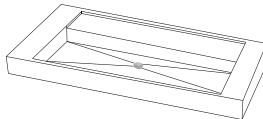

1000 x 300 x 120 mm  
(plateau achterkant 100 x 1000 mm)

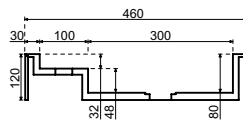
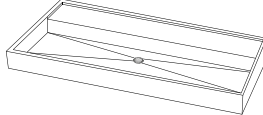

**DOPPIO LATO (OOK ALS FONTEIN)**



340 x 160 x 120 mm  
(plateau zijkant 100 x 160 mm)

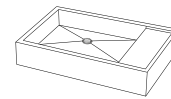

500 x 300 x 120 mm  
(plateau zijkant 100 x 300 mm)

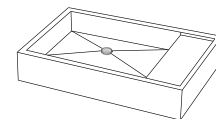

700 x 300 x 120 mm  
(plateau zijkant 100 x 300 mm)

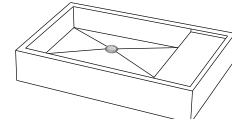

1000 x 300 x 120 mm  
(plateau zijkant 100 x 300 mm)

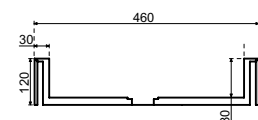
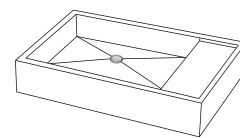

**Maatwerk afdekbladen**

**BOVENBLAD**

Los wastafelblad

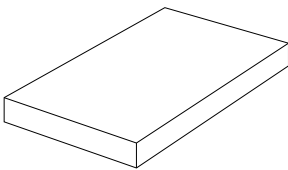

Los wastafelblad

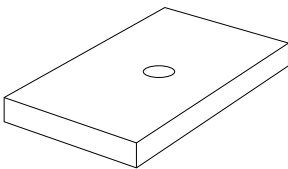

Voor 1 waskom

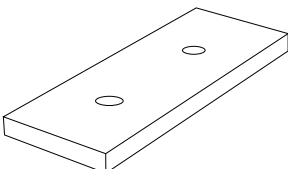

Voor 2 waskommen

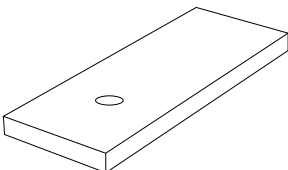

Voor 1 waskom, links

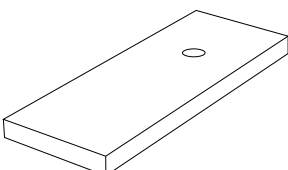

Voor 1 waskom, rechts

**(SEMI-)ONDERBOUWBLADEN**

Voor waskommen

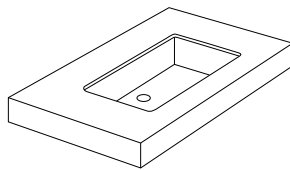

Voor 1 waskom  
(ca. 300 x 500 mm)

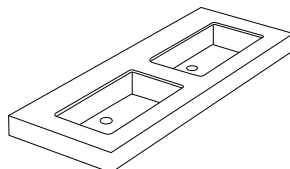

Voor 2 waskommen  
(ca. 300 x 500 mm)

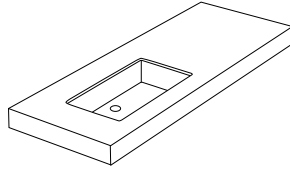

Voor waskom, links  
(ca. 300 x 500 mm)

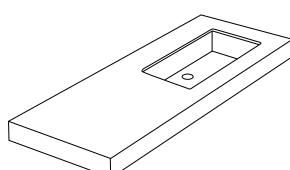

Voor waskom, rechts  
(ca. 300 x 500 mm)

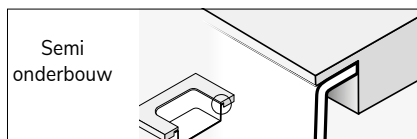
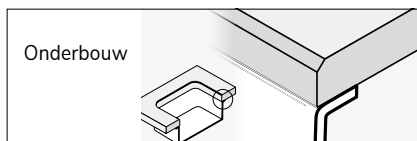

**(VLAK)INBOUWBLADEN**

Voor vlakbouwwaskommen

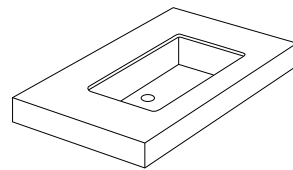
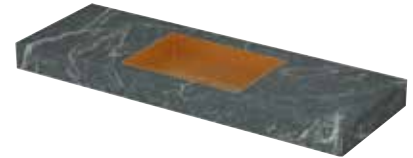

Voor 1 vlakbouwwaskom

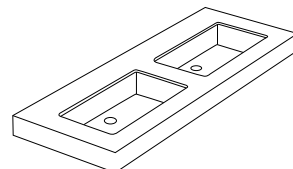

Voor 2 vlakbouwwaskommen  
(ca. 300 x 500 mm)

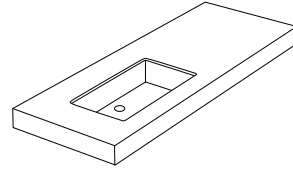

Voor 1 vlakbouwwaskom, links  
(ca. 300 x 500 mm)

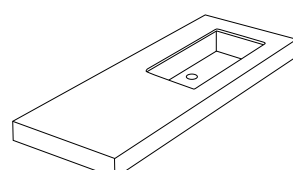

Voor 1 vlakbouwwaskom, rechts  
(ca. 300 x 500 mm)

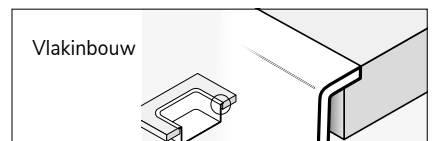

18  
was-  
tafel



Qisani Siena

18  
was-  
tafel

## Inclinata



### omschrijving

Voormaaf *in verstek* 50 mm

Minimale kastbreedte: 600 mm / 800 mm / 1200 mm

De afvoer is op een stijlvolle manier afgewerkt met een langwerpige afdekplaat.

De aangegeven hoogte is de minimale hoogte waarbij de bak niet onder het blad uitsteekt.

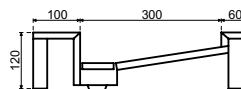

afmeting wasbak	materiaal	bestelnr.	excl. btw	incl. btw
500 x 300 x 120 mm				
	Solid Surface	SS-300500INCL	1.225,00	<b>1.482,25</b>
	Evora Qstone I Evora Granite	CO/GR-300500INCL	1.289,00	<b>1.559,69</b>
	Cosmolite I Obsidiana	CO-300500INCL	1.289,00	<b>1.559,69</b>
	Evora Ceramics I Dekton	CE/LA-300500INCL	1.289,00	<b>1.559,69</b>
700 x 300 x 120 mm				
	Solid Surface	SS-300700INCL	1.523,00	<b>1.842,83</b>
	Evora Qstone I Evora Granite	CO/GR-300700INCL	1.541,00	<b>1.864,61</b>
	Cosmolite I Obsidiana	CO-300700INCL	1.541,00	<b>1.864,61</b>
	Evora Ceramics I Dekton	CE/LA-300700INCL	1.541,00	<b>1.864,61</b>
1000 x 300 x 120 mm				
	Solid Surface	SS-3001000INCL	1.523,00	<b>1.842,83</b>
	Evora Qstone I Evora Granite	CO/GR-3001000INCL	1.541,00	<b>1.864,61</b>
	Cosmolitel Obsidiana	CO-3001000INCL	1.541,00	<b>1.864,61</b>
	Evora Ceramics I Dekton	CE/LA-3001000INCL	1.541,00	<b>1.864,61</b>

## Discendente



## omschrijving

Voormaat: *in verstek* 50 mm

Minimale kastbreedte: 600 mm / 800 mm / 1200 mm

De afvoer is op een stijlvolle manier afgewerkt met een afdeklep.

**Let op: niet in Corian!**

De aangegeven hoogte is de minimale hoogte waarbij de bak niet onder het blad uitsteekt.

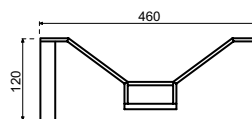

afmeting wasbak	materiaal	bestelnr.	excl. btw	incl. btw
500 x 300 x 120 mm				
	Evora Qstone I Evora Granite	CO/GR-300500DISC	1.289,00	<b>1.559,69</b>
	Cosmolite I Obsidiana	CO-300500DISC	1.289,00	<b>1.559,69</b>
	Evora Ceramics I Dekton	CE/LA-300500DISC	1.289,00	<b>1.559,69</b>
700 x 300 x 120 mm				
	Evora Qstone I Evora Granite	CO/GR-300700DISC	1.541,00	<b>1.864,61</b>
	Cosmolite I Obsidiana	CO-300700DISC	1.541,00	<b>1.864,61</b>
	Evora Ceramics I Dekton	CE/LA-300700DISC	1.541,00	<b>1.864,61</b>
1000 x 300 x 120 mm				
	Evora Qstone I Evora Granite	CO/GR-3001000DISC	1.541,00	<b>1.864,61</b>
	Cosmolite I Obsidiana	CO-3001000DISC	1.541,00	<b>1.864,61</b>
	Evora Ceramics I Dekton	CE/LA-3001000DISC	1.541,00	<b>1.864,61</b>

## Spiovente



### omschrijving



Voormaat: *in verstek* 50 mm  
 Minimale kastbreedte: 600 mm / 800 mm / 1200 mm

De afvoer is helemaal afgedekt. Het water stroomt weg door een smalle opening rondom de afdekplaat.

De aangegeven hoogte is de minimale hoogte waarbij de bak niet onder het blad uitsteekt.

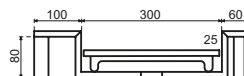
*Het verschil tussen de Spiovente en de Venturo maatwerk wastafel is de diepte van de wasbak*

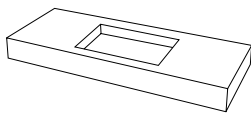
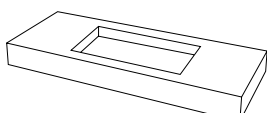

afmeting wasbak	materiaal	bestelnr.	excl. btw	incl. btw
500 x 300 x 80 mm				
	Solid Surface	SS-300500SPIO	1.225,00	<b>1.482,25</b>
	Evora Qstone I Evora Granite	CO/GR-300500SPIO	1.289,00	<b>1.559,69</b>
	Cosmolite I Obsidiana	CO-300500SPIO	1.289,00	<b>1.559,69</b>
	Evora Ceramics I Dekton	CE/LA-300500SPIO	1.289,00	<b>1.559,69</b>
700 x 300 x 80 mm				
	Solid Surface	SS-300700SPIO	1.523,00	<b>1.842,83</b>
	Evora Qstone I Evora Granite	CO/GR-300700SPIO	1.541,00	<b>1.864,61</b>
	Cosmolite I Obsidiana	CO-300700SPIO	1.541,00	<b>1.864,61</b>
	Evora Ceramics I Dekton	CE/LA-300700SPIO	1.541,00	<b>1.864,61</b>
1000 x 300 x 80 mm				
	Solid Surface	SS-3001000SPIO	1.523,00	<b>1.842,83</b>
	Evora Qstone I Evora Granite	CO/GR-3001000SPIO	1.541,00	<b>1.864,61</b>
	Cosmolite I Obsidiana	CO-3001000SPIO	1.541,00	<b>1.864,61</b>
	Evora Ceramics I Dekton	CE/LA-3001000SPIO	1.541,00	<b>1.864,61</b>

## Venturo



### omschrijving



Voormaat: *in verstek* 50 mm  
 Minimale kastbreedte: 600 mm / 800 mm / 1200 mm

De afvoer is helemaal afgedekt. Het water stroomt weg door een smalle opening rondom de afdekplaat.

De aangegeven hoogte is de minimale hoogte waarbij de bak niet onder het blad uitsteekt.

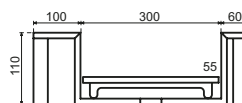
*Het verschil tussen de Venturo en de Spiovente maatwerk wastafel is de diepte van de wasbak*

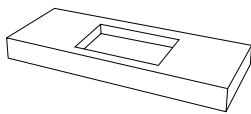
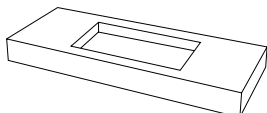

afmeting wasbak	materiaal	bestelnr.	excl. btw	incl. btw
500 x 300 x 110 mm				
	Solid Surface	SS-300500VENT	1.225,00	<b>1.482,25</b>
	Evora Qstone I Evora Granite	CO/GR-300500VENT	1.289,00	<b>1.559,69</b>
	Cosmolite I Obsidiana	CO-300500VENT	1.289,00	<b>1.559,69</b>
	Evora Ceramics I Dekton	CE/LA-300500VENT	1.289,00	<b>1.559,69</b>
700 x 300 x 110 mm				
	Solid Surface	SS-300700VENT	1.523,00	<b>1.842,83</b>
	Evora Qstone I Evora Granite	CO/GR-300700VENT	1.541,00	<b>1.864,61</b>
	Cosmolite I Obsidiana	CO-300700VENT	1.541,00	<b>1.864,61</b>
	Evora Ceramics I Dekton	CE/LA-300700VENT	1.541,00	<b>1.864,61</b>
1000 x 300 x 110 mm				
	Solid Surface	SS-3001000VENT	1.523,00	<b>1.842,83</b>
	Evora Qstone I Evora Granite	CO/GR-3001000VENT	1.541,00	<b>1.864,61</b>
	Cosmolite I Obsidiana	CO-3001000VENT	1.541,00	<b>1.864,61</b>
	Evora Ceramics I Dekton	CE/LA-3001000VENT	1.541,00	<b>1.864,61</b>



## Squadro



## omschrijving

Voormaat: *in verstek* 50 mm

Minimale kastbreedte: 600 mm / 800 mm / 1200 mm

De afvoer is zichtbaar en voorzien van een plug.

De aangegeven hoogte is de minimale hoogte waarbij de bak niet onder het blad uitsteekt.

*Het verschil tussen de Squadro en de Piazza maatwerk wastafel is de diepte van de wasbak*

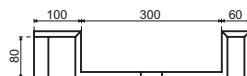

afmeting wasbak	materiaal	bestelnr.	excl. btw	incl. btw
500 x 300 x 80 mm				
	Solid Surface	SS-300500SQUA	1.225,00	<b>1.482,25</b>
	Evora Qstone I Evora Granite	CO/GR-300500SQUA	1.289,00	<b>1.559,69</b>
	Cosmolite I Obsidiana	CO-300500SQUA	1.289,00	<b>1.559,69</b>
	Evora Ceramics I Dekton	CE/LA-300500SQUA	1.289,00	<b>1.559,69</b>
700 x 300 x 80 mm				
	Solid Surface	SS-300700SQUA	1.523,00	<b>1.842,83</b>
	Evora Qstone I Evora Granite	CO/GR-300700SQUA	1.541,00	<b>1.864,61</b>
	Cosmolite I Obsidiana	CO-300700SQUA	1.541,00	<b>1.864,61</b>
	Evora Ceramics I Dekton	CE/LA-300700SQUA	1.541,00	<b>1.864,61</b>
1000 x 300 x 80 mm				
	Solid Surface	SS-3001000SQUA	1.523,00	<b>1.842,83</b>
	Evora Qstone I Evora Granite	CO/GR-3001000SQUA	1.541,00	<b>1.864,61</b>
	Cosmolite I Obsidiana	CO-3001000SQUA	1.541,00	<b>1.864,61</b>
	Evora Ceramics I Dekton	CE/LA-3001000SQUA	1.541,00	<b>1.864,61</b>

## Piazza



### omschrijving

Voormaat: *in verstek* 50 mm



Minimale kastbreedte: 600 mm / 800 mm / 1200 mm

De afvoer is zichtbaar en voorzien van een plug.

De aangegeven hoogte is de minimale hoogte waarbij de bak niet onder het blad uitsteekt.

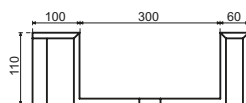
*Het verschil tussen de Piazza en de Squadro maatwerk wastafel is de diepte van de wasbak*

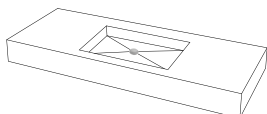
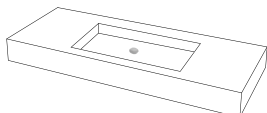

afmeting wasbak	materiaal	bestelnr.	excl. btw	incl. btw
500 x 300 x 110 mm				
	Solid Surface	SS-300500PIA	1.225,00	<b>1.482,25</b>
	Evora Qstone I Evora Granite	CO/GR-300500PIA	1.289,00	<b>1.559,69</b>
	Cosmolite I Obsidiana	CO-300500PIA	1.289,00	<b>1.559,69</b>
	Evora Ceramics I Dekton	CE/LA-300500PIA	1.289,00	<b>1.559,69</b>
700 x 300 x 110 mm				
	Solid Surface	SS-300700PIA	1.523,00	<b>1.842,83</b>
	Evora Qstone I Evora Granite	CO/GR-300700PIA	1.541,00	<b>1.864,61</b>
	Cosmolite I Obsidiana	CO-300700PIA	1.541,00	<b>1.864,61</b>
	Evora Ceramics I Dekton	CE/LA-300700PIA	1.541,00	<b>1.864,61</b>
1000 x 300 x 110 mm				
	Solid Surface	SS-3001000PIA	1.523,00	<b>1.842,83</b>
	Evora Qstone I Evora Granite	CO/GR-3001000PIA	1.541,00	<b>1.864,61</b>
	Cosmolite I Obsidiana	CO-3001000PIA	1.541,00	<b>1.864,61</b>
	Evora Ceramics I Dekton	CE/LA-3001000PIA	1.541,00	<b>1.864,61</b>

## Doppio Dietro



### omschrijving

Voormaat: *in verstek* 50 mm

Minimale kastbreedte: 600 mm / 800 mm / 1200 mm

De afvoer is zichtbaar en voorzien van een plug.

De aangegeven hoogte is de minimale hoogte waarbij de bak niet onder het blad uitsteekt.

*Het verschil tussen de Doppio Dietro en de Doppio Lato maatwerk wastafel is de plaats van het plateau, bij de Doppio Dietro bevindt deze zich aan de achterkant.*

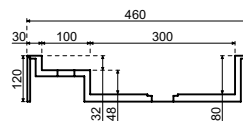

afmeting wasbak	materiaal	bestelnr.	excl. btw	incl. btw
500 x 300 x 120 mm	<i>(plateau achterkant 100 x 500 mm)</i>			
	Solid Surface	SS-300500DOPD	1.225,00	<b>1.482,25</b>
	Evora Qstone I Evora Granite	CO/GR-300500DOPD	1.289,00	<b>1.559,69</b>
	Cosmolite I Obsidiana	CO-300500DOPD	1.289,00	<b>1.559,69</b>
	Evora Ceramics I Dekton	CE/LA-300500DOPD	1.289,00	<b>1.559,69</b>
700 x 300 x 120 mm	<i>(plateau achterkant 100 x 700 mm)</i>			
	Solid Surface	SS-300700DOPD	1.523,00	<b>1.842,83</b>
	Evora Qstone I Evora Granite	CO/GR-300700DOPD	1.541,00	<b>1.864,61</b>
	Cosmolite I Obsidiana	CO-300700DOPD	1.541,00	<b>1.864,61</b>
	Evora Ceramics I Dekton	CE/LA-300700DOPD	1.541,00	<b>1.864,61</b>
1000 x 300 x 120 mm	<i>(plateau achterkant 100 x 1000 mm)</i>			
	Solid Surface	SS-3001000DOPD	1.523,00	<b>1.842,83</b>
	Evora Qstone I Evora Granite	CO/GR-3001000DOPD	1.541,00	<b>1.864,61</b>
	Cosmolite I Obsidiana	CO-3001000DOPD	1.541,00	<b>1.864,61</b>
	Evora Ceramics I Dekton	CE/LA-3001000DOPD	1.541,00	<b>1.864,61</b>

**Doppio Lato** (tevens als fontein verkrijgbaar)



**omschrijving**

Voormaat: *in verstek* 50 mm  
 Minimale kastbreedte: 600 mm / 800 mm / 1200 mm  
 De afvoer is zichtbaar en voorzien van een plug.

De aangegeven hoogte is de minimale hoogte waarbij de bak niet onder het blad uitsteekt.

*Het verschil tussen de Doppio Lato en de Doppio Dietro maatwerk wastafel is de plaats van het plateau, bij de Doppio Lato bevindt deze zich aan de zijkant.*

*De Doppio Lato is tevens als fontein wastafel verkrijgbaar!*

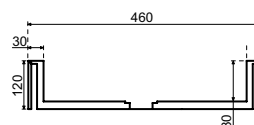

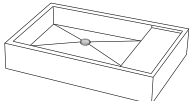
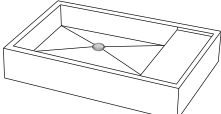
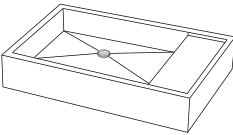
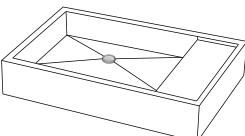
afmeting wasbak	materiaal	bestelnr.	excl. btw	incl. btw
340 x 160 x 100 mm	(plateau zijkant 100 x 160 mm)			
 Fontein 400 x 220 x 100 mm buitenmaats	Solid Surface	SS-160340DOPL	1.225,00	<b>1.482,25</b>
	Evora Qstone I Evora Granite	CO/GR-160340DOPL	1.289,00	<b>1.559,69</b>
	Cosmolite I Obsidiana	CO-160340DOPL	1.289,00	<b>1.559,69</b>
	Evora Ceramics I Dekton	CE/LA-160340DOPL	1.289,00	<b>1.559,69</b>
500 x 300 x 120 mm	(plateau zijkant 100 x 300 mm)			
	Solid Surface	SS-300500DOPL	1.225,00	<b>1.482,25</b>
	Evora Qstone I Evora Granite	CO/GR-300500DOPL	1.289,00	<b>1.559,69</b>
	Cosmolite I Obsidiana	CO-300500DOPL	1.289,00	<b>1.559,69</b>
	Evora Ceramics I Dekton	CE/LA-300500DOPL	1.289,00	<b>1.559,69</b>
700 x 300 x 120 mm	(plateau zijkant 100 x 300 mm)			
	Solid Surface	SS-300700DOPL	1.523,00	<b>1.842,83</b>
	Evora Qstone I Evora Granite	CO/GR-300700DOPL	1.541,00	<b>1.864,61</b>
	Cosmolite I Obsidiana	CO-300700DOPL	1.541,00	<b>1.864,61</b>
	Evora Ceramics I Dekton	CE/LA-300700DOPL	1.541,00	<b>1.864,61</b>
1000 x 300 x 120 mm	(plateau zijkant 100 x 300 mm)			
	Solid Surface	SS-3001000DOPL	1.523,00	<b>1.842,83</b>
	Evora Qstone I Evora Granite	CO/GR-3001000DOPL	1.541,00	<b>1.864,61</b>
	Cosmolite I Obsidiana	CO-3001000DOPL	1.541,00	<b>1.864,61</b>
	Evora Ceramics I Dekton	CE/LA-3001000DOPL	1.541,00	<b>1.864,61</b>



Qisani Vanity Round in Gold op wastafelblad Evora Ceramics Proteus

## Qisani Vanity Flush

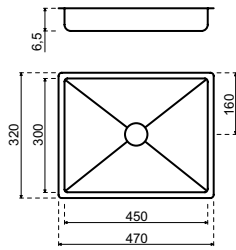

Rvs | Gun Metal | Copper | Gold  
460 x 310 mm

Prijs is inclusief sparing en plug.

De conditiegroep wordt bepaald door het materiaal. Voor de calculatie van een blad moet een afdekblad berekend worden, én de prijs zoals hieronder getoond.

Bij TopCore en Fenix 10 wordt de bak ingebouwd. Bij Evora Qstone, Evora Ceramics, Cosmolite, Obsidiana en Corian wordt de bak los meegeleverd.



vlakbouw		bestelnr.	excl. btw	incl. btw
	TopCore   Fenix 10	TC/FE-VIB-400317-XX	877,00	<b>1.061,17</b>
	Solid Surface	SS 400317-XX	1.007,00	<b>1.218,47</b>
	Evora Qstone   Evora Granite	CO/GR-400317-XX	1.007,00	<b>1.218,47</b>
	Cosmolite   Obsidiana	CO-400317-XX	1.007,00	<b>1.218,47</b>
	Evora Ceramics   Dekton	CE/LA-400317-XX	1.007,00	<b>1.218,47</b>
	Glass	GL-400317-XX	1.007,00	<b>1.218,47</b>
<b>semi-onderbouw</b>				
	TopCore   Fenix 10	TC/FE-SON-400317-XX	877,00	<b>1.061,17</b>
	Solid Wood	MH-SON-400317-XX	1.007,00	<b>1.218,47</b>
<b>onderbouw</b>				
	TopCore   Fenix 10	TC/FE-OND-400317-XX	877,00	<b>1.061,17</b>
	Solid Surface	SS 400317-XX	1.007,00	<b>1.218,47</b>
	Evora Qstone   Evora Granite	CO/GR-400317-XX	1.115,00	<b>1.349,15</b>
	Cosmolite   Obsidiana	CO-400317-XX	1.115,00	<b>1.349,15</b>
	Evora Ceramics   Dekton	CE/LA-400317-XX	1.115,00	<b>1.349,15</b>
	Glass	GL-400317-XX	1.115,00	<b>1.349,15</b>
<b>losse waskom</b>	Losse waskom	400317XX	631,00	<b>763,51</b>



## Qisani Vanity Rechthoek 470

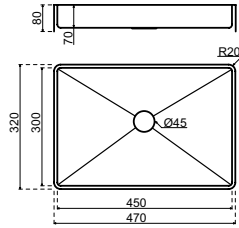
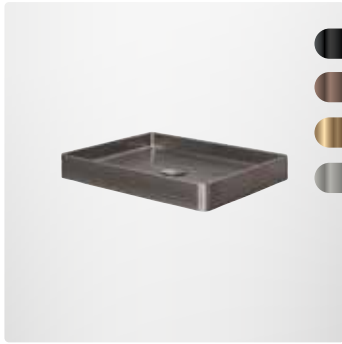

- > 470 x 320 x 80 mm
- > Uitsparingsmaat rond 100 mm
- > Incl. vaste plug

uitvoering	bestelnr	excl. btw	incl. btw
Gun Metal pvd	181323	631,00	<b>763,51</b>
Copper Pvd	181324	631,00	<b>763,51</b>
Gold Pvd	181325	631,00	<b>763,51</b>
Rvs	18131.02	536,00	<b>648,56</b>

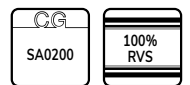

## Qisani Vanity Rechthoek 520

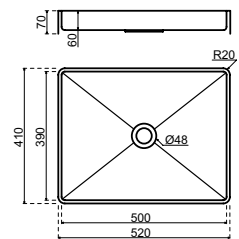

- > 520 x 410 x 70 mm
- > Uitsparingsmaat rond 100 mm
- > Incl. vaste plug

Gun Metal pvd	181021	704,00	<b>851,84</b>
Copper Pvd	181022	704,00	<b>851,84</b>
Gold Pvd	181023	704,00	<b>851,84</b>
Rvs	18132.02	536,00	<b>648,56</b>

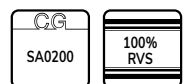

## Qisani Vanity fontein

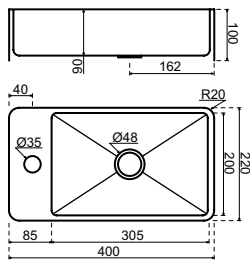
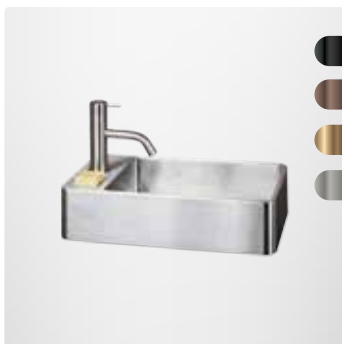

- > 220 x 400 x 100 mm
- > vrij ophangbaar, incl vaste plug
- > niet omkeerbaar.
- > **Let op:** excl. kraan

Rvs   geborsteld	181024	376,00	<b>454,96</b>
Gun Metal   PVD	181025	447,00	<b>540,87</b>
Copper   PVD	181026	447,00	<b>540,87</b>
Gold   PVD	181027	447,00	<b>540,87</b>

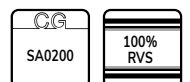



## Qisani Vanity Round

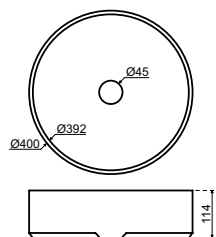

- > 400 x 115 mm
- > Uitsparingsmaat rond 100 mm
- > Incl. vaste plug

uitvoering	bestelnr	excl. btw	incl. btw
Gun Metal pvd	181320	839,00	<b>1.015,19</b>
Copper Pvd	181321	839,00	<b>1.015,19</b>
Gold Pvd	181322	839,00	<b>1.015,19</b>
Rvs	18133.02	644,00	<b>779,24</b>



## Qisani Vanity Bowl

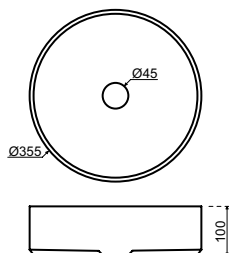
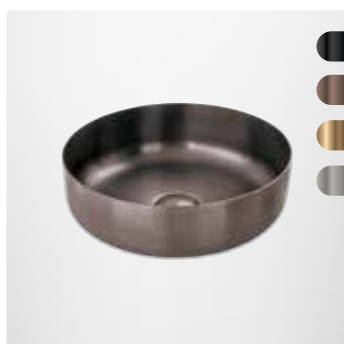

- > 355 x 100 mm
- > Uitsparingsmaat rond 100 mm
- > Incl. vaste plug

Gun Metal pvd	181317	765,00	<b>925,65</b>
Copper Pvd	181318	765,00	<b>925,65</b>
Gold Pvd	181319	765,00	<b>925,65</b>
Rvs	18134.02	644,00	<b>779,24</b>

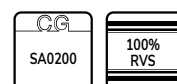

Qisani Vanity Bowl waskom in Copper

**Qisani Oviedo**

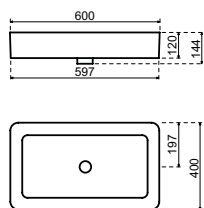

uitvoering	bestelnr	excl. btw	incl. btw
Keramiek, wit	440350	402,00	<b>486,42</b>

- > Keramiek
- > 600 x 400 mm
- > Uitsparingsmaat 150 mm
- > Geïntegreerde overloop
- > Excl. plug



**Qisani Santander**

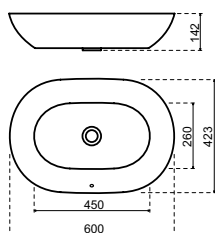

Keramiek, wit	440352	566,00	<b>684,86</b>
---------------	--------	--------	---------------

- > Keramiek
- > 600 x 420 mm
- > Uitsparingsmaat 150 mm
- > Geïntegreerde overloop
- > Excl. plug



**Qisani Burgos**

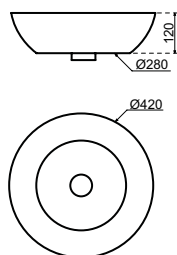

Keramiek, wit	440354	351,00	<b>424,71</b>
---------------	--------	--------	---------------

- > Keramiek
- > 420 mm
- > Uitsparingsmaat 200 mm
- > Geïntegreerde overloop
- > Excl. plug



Qisani Getafe	uitvoering	bestelnr	excl. btw	incl. btw
---------------	------------	----------	-----------	-----------

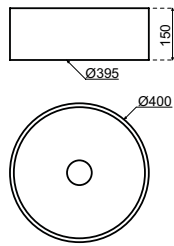





Keramiek, wit	440362	337,00	<b>407,77</b>
---------------	--------	--------	---------------

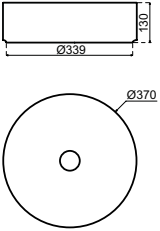

- > Keramiek
- > 400 mm
- > Uitsparingsmaat 150 mm
- > Geen overloop
- > Excl. plug

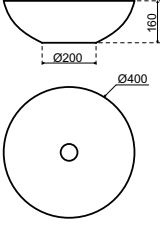

Qisani Getafe in wit op Fenix wastafelblad Forest Green

Qisani Granada		uitvoering	bestelnr	excl. btw	incl. btw
		Glanswit	180604	342,00	<b>413,82</b>
		Matwit	180605	342,00	<b>413,82</b>
<ul style="list-style-type: none"> <li>&gt; Solid marmo</li> <li>&gt; Ø 370 mm</li> <li>&gt; Uitsparingsmaat rond 100 mm</li> <li>&gt; Geen overloop</li> <li>&gt; Excl. plug</li> </ul>					

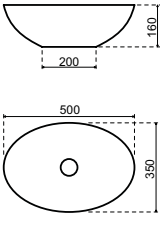
Qisani Lugo					
		Glanswit	180606	253,00	<b>306,13</b>
		Matwit	180607	253,00	<b>306,13</b>
<ul style="list-style-type: none"> <li>&gt; Solid marmo</li> <li>&gt; Ø 400 mm</li> <li>&gt; Uitsparingsmaat rond 100 mm</li> <li>&gt; Geen overloop</li> <li>&gt; Excl. plug</li> </ul>					

Qisani Gerona					
		Glanswit	180608	295,00	<b>356,95</b>
		Matwit	180609	295,00	<b>356,95</b>
<ul style="list-style-type: none"> <li>&gt; Solid marmo</li> <li>&gt; 350 x 500 x 145 mm</li> <li>&gt; Uitsparingsmaat rond 60 mm</li> <li>&gt; Geen overloop</li> <li>&gt; Excl. plug</li> </ul>					

# WASKOMMEN Solid marmo | opbouw

QISANI

Qisani Estella fonteinkom

uitvoering

bestelnr

excl. btw

incl. btw

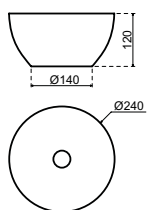

Glanswit

180612

231,00

**279,51**

Matwit

180613

231,00

**279,51**

- > Solid marmo
- > Ø 240 mm
- > Uitsparingsmaat rond 100 mm
- > Geen overloop
- > Excl. plug

CG  
SA0200



Qisani Granada in matwit

18

was-  
kom

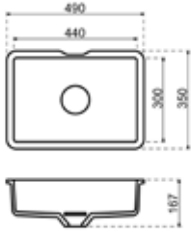
Corian Waskom	uitvoering	bestelnr.	excl. btw	incl. btw
 	Glacier White	HM CO EN7710GW	1.023,00	<b>1.237,83</b>
	Designer White	HM CO EN7710DW	1.023,00	<b>1.237,83</b>

> Energy 7710  
 > Afmeting (inw.) 440-300-120 mm (lxbxh)  
 > Voormaat: 70 mm  
 > Min. Kastbreedte 60 cm  
 > Compleet met wandoverloopset, afdekplaat met merknaam in doos

CG  
SA0810

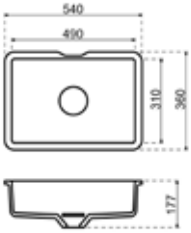
Corian Waskom	uitvoering	bestelnr.	excl. btw	incl. btw
 	Glacier White	HM CO EN7720GW	1.120,00	<b>1.355,20</b>
	Designer White	HM CO EN7720DW	1.120,00	<b>1.355,20</b>

> Energy 7720  
 > Afmeting (inw.) 490-310-130 mm (lxbxh)  
 > Voormaat: 70 mm  
 > Min. Kastbreedte 60 cm  
 > Compleet met wandoverloopset, afdekplaat met merknaam in doos

CG  
SA0810

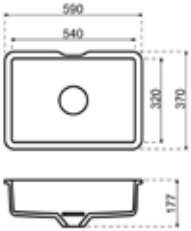
Corian Waskom	uitvoering	bestelnr.	excl. btw	incl. btw
 	Glacier White	HM CO EN7730GW	1.128,00	<b>1.364,88</b>
	Designer White	HM CO EN7730DW	1.128,00	<b>1.364,88</b>

> Energy 7730  
 > Afmeting (inw.) 540-320-130 mm (lxbxh)  
 > Voormaat: 70 mm  
 > Min. Kastbreedte 70 cm  
 > Compleet met wandoverloopset, afdekplaat met merknaam in doos

CG  
SA0810

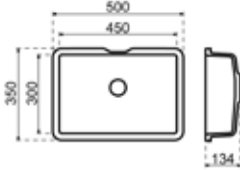
Corian Waskom	uitvoering	bestelnr.	excl. btw	incl. btw
 	Glacier White	HM CO QU7110GW	974,00	<b>1.178,54</b>
	Designer White	HM CO QU7110DW	974,00	<b>1.178,54</b>

> Quiet 7110  
 > Afmeting (inw.) 450-300-110 mm (lxbxh)  
 > Voormaat: 70 mm  
 > Min. Kastbreedte 60 cm  
 > Compleet met wandoverloopset  
 > excl. plug

CG  
SA0810

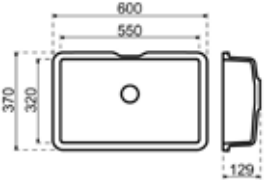
Corian Waskom	uitvoering	bestelnr.	excl. btw	incl. btw
 	Glacier White	HM CO QU7120GW	1.011,00	<b>1.223,31</b>
	Designer White	HM CO QU7120DW	1.011,00	<b>1.223,31</b>

> Quiet 7120  
 > Afmeting (inw.) 550-320-110 mm (lxbxh)  
 > Voormaat: 70 mm  
 > Min. Kastbreedte 70 cm  
 > Compleet met wandoverloopset  
 > excl. plug

CG  
SA0810

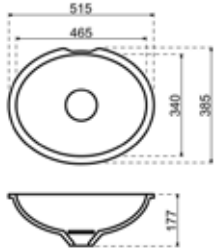

Corian Waskom	uitvoering	bestelnr.	excl. btw	incl. btw
 	Glacier White	HM CO REL7320GW	993,00	<b>1.201,53</b>
	Designer White	HM CO REL7320DW	993,00	<b>1.201,53</b>

> Relax 7320  
 > Afmeting (inw.) 465 x 340 x 130 mm (lxbxh)  
 > Voormaat: 70 mm  
 > Min. Kastbreedte: 60 cm  
 > Compleet met wandoverloopset, afdekplaat met merknaam in doos

CG  
SA0810

Een maatwerk wastafel van Corian kan met de Inclinata, Spiovente en Squadro wasbakken of met een van onderstaande wasbakken gecombineerd worden.

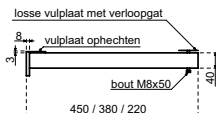
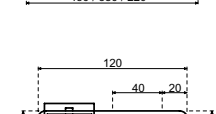
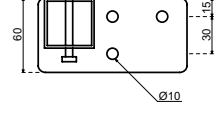
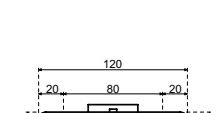
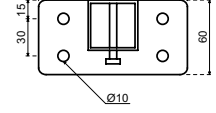
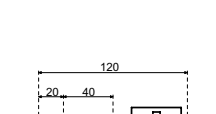
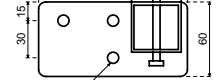

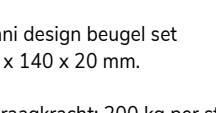
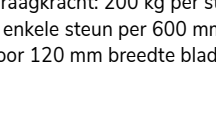
Steun met stelschroef		uitvoering	bestelnr	excl. btw	incl. btw
 <p>Steun gebruiken bij blad dat minimaal 30 mm dieper is dan de aangegeven steunmaat. Per 600 mm 1 steun gebruiken.</p> <p><b>Let op!</b> Ruimte tussen zijkant en bak moet voldoende zijn om de steun te plaatsen (minimaal 80 mm).</p> <p>Vanaf 80 mm bladdikte (VF08) is de steun uit het zicht.</p>	 <p>losse vulplaat met verloopgat vulplaat ophechten bout M8x50 450 / 380 / 220</p>	Steun met stelschroef 60 mm dikte, 450 mm lang, links	180585	111,00	<b>134,31</b>
		Steun met stelschroef 60 mm dikte, 450 mm lang, rechts	180586	111,00	<b>134,31</b>
		Steun met stelschroef 60 mm dikte, 450 mm lang, midden	180624	111,00	<b>134,31</b>
		Steun met stelschroef 60 mm dikte, 380 mm lang, links	180682	111,00	<b>134,31</b>
		Steun met stelschroef 60 mm dikte, 380 mm lang, rechts	180683	111,00	<b>134,31</b>
		Steun met stelschroef 60 mm dikte, 380 mm lang, midden	180684	111,00	<b>134,31</b>
		Steun met stelschroef 60 mm dikte, 220 mm lang, links	180685	111,00	<b>134,31</b>
		Steun met stelschroef 60 mm dikte, 220 mm lang, rechts	180686	111,00	<b>134,31</b>
		Steun met stelschroef 60 mm dikte, 220 mm lang, midden	180687	111,00	<b>134,31</b>
		Steun met stelschroef 60 mm dikte, 180 mm lang, links	180691	96,00	<b>116,16</b>
	Steun met stelschroef 60 mm dikte, 180 mm lang, rechts	180692	96,00	<b>116,16</b>	



Qisani design beugel set					
	Qisani design beugel set 360 x 140 x 20 mm.	Rvs	18013.02	198,00	<b>239,58</b>
		Zwart	18013.03	263,00	<b>318,23</b>
	<ul style="list-style-type: none"> <li>&gt; Draagkracht: 200 kg per steun</li> <li>&gt; 1 enkele steun per 600 mm. Set voor 120 mm breedte blad.</li> </ul>	Gun Metal	18013.04	263,00	<b>318,23</b>
		Copper	18013.05	263,00	<b>318,23</b>
		Gold	18013.06	263,00	<b>318,23</b>



Qisani universele steunenset					
	Afmeting 15x30x1200 mm. t.b.v. onderkasten max. 1200 mm breed.	Per set	220071	97,00	<b>117,37</b>
	<p>Inhoud:</p> <ul style="list-style-type: none"> <li>&gt; vier zijsteunen</li> <li>&gt; twee universele dragers</li> <li>&gt; montage- en stelschroeven</li> </ul>				



## Qisani Universele design plug

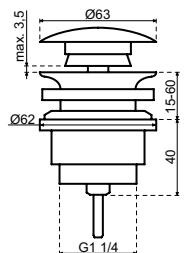
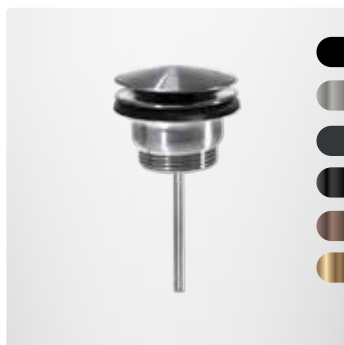

uitvoering	bestelnr	excl. btw	incl. btw
Rvs gepolijst	181081	78,00	<b>94,38</b>
Rvs geborsteld	181082	56,00	<b>67,76</b>
Zwart Gecoat	181083	78,00	<b>94,38</b>
Gun Metal Pvd	181084	78,00	<b>94,38</b>
Copper Pvd	181085	78,00	<b>94,38</b>
Light Gold Pvd	181086	78,00	<b>94,38</b>

- > Deze plug wordt geleverd met een vaste plug aansluiting en een pop-up aansluiting (zie technische tekening).
- > Bij waskommen en wastafels zonder overloop dient de vaste plug gemonteerd te worden voor een constante open stand.



## Qisani ruimtebesparende sifon



Enkel	150658	33,00	<b>39,93</b>
Dubbel	150659	56,00	<b>67,76</b>

- > Ruimtebesparende sifon enkel
- > Ruimtebesparende sifon dubbel



## Qisani Design bekersiston

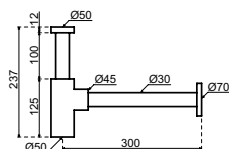
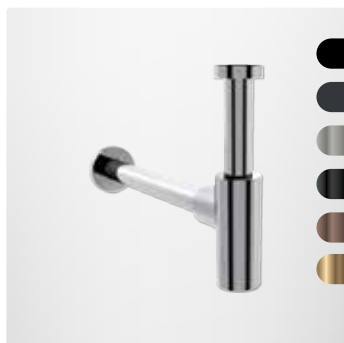

Rvs gepolijst	180131	173,00	<b>209,33</b>
Zwart gecoat	256227	167,00	<b>202,07</b>
Rvs geborsteld	181050	167,00	<b>202,07</b>
Gun Metal Pvd	181051	182,00	<b>220,22</b>
Copper Pvd	181052	182,00	<b>220,22</b>
Gold Pvd	181053	182,00	<b>220,22</b>

- > Muurbuis heeft diameter van 32mm



## Iconen



De losse modules vallen in deze conditiegroep.  
De uitsparingen vallen onder de conditie van  
het betreffende materiaal.



# PITT COOKING

## **Inhoud**

- 19.3 Productinformatie
- 19.7 1-PITT modules
- 19.10 2-PITTs modules
- 19.16 3-PITTs modules
- 19.20 4-PITTs modules
- 19.23 5-PITTs modules
- 19.26 6-PITTs modules
- 19.27 Accessoires



PITT cooking inductie Black Edition



## PITT cooking inductie

### Algemeen

PITT cooking biedt een innovatief en stijlvol concept dat een exclusieve uitstraling geeft aan iedere keuken. Het bestaat uit losse inductie kookzones die direct in het werkblad geïntegreerd worden, waardoor ook het kookgedeelte perfect aansluit op de persoonlijke behoeften van de gebruiker.

De gebruiker kan kiezen voor een enkele kookzone of een uitgebreide opstelling met meerdere zones, tot wel zes zones.

Dit zorgt niet alleen voor een moderne uitstraling, maar ook voor een efficiënte en nauwkeurige warmteverdeling, wat bijdraagt aan een veiligere en duurzame kookervaring.

De benodigde techniek bevindt zich onder het werkblad in een hoogwaardige aluminium cassette (weergegeven in de tekening bij elke module).

### Productomschrijving

#### Black edition:

Modellen:	21
Uitvoering:	luxe matglazen oppervlak met zwarte aluminium sierring
Toepassingen:	in te bouwen in TopCore, Fenix 10, Evora Qstone, Evora Compact Granite, Evora Ceramics, Dekton, Cosmolite, Obsidiana, Inox en Glass.

### Eigenschappen

#### Voordelen

- > Geïntegreerd inductie kookstelsel
- > Robuuste aluminium sierringen
- > Eenvoudig te reinigen
- > Een selectie van inductiezones: van lage tot hoge prestaties/boost
- > Ruime afstand tussen de inductiezones
- > Veilig en gecertificeerd
- > Handgemaakt in Nederland

#### Aandachtspunten

- > 2 jaar garantie, voor garantiebepalingen en Algemene Voorwaarden zie [www.dekkerzevenhuizen.nl/klantportaal](http://www.dekkerzevenhuizen.nl/klantportaal)
- > Om doorhangen te voorkomen wordt er met elke module een ondersteuningsset meegeleverd. Deze verplichte ondersteuningsset wordt automatisch meegeleverd. De prijs ervan zit bij de prijs van de losse module inbegrepen
- > Voor de PITT cooking modules geldt een minimale bladbreedte van 600 mm. De C-maat is dan minimaal 85 mm. Bij greeploze keukens is de minimale C-maat 110 mm, met een minimale bladdiepte van 650 mm
- > **Met de C-maat wordt de afstand van de voorrand van het blad tot de hartmaat van de knop bedoeld**
- > Wanneer de PITT cooking-module gecombineerd wordt met

een downdraft, moet er minimaal 100 mm ruimte tussen beide uitsparingen zitten

- > Bij PITT cooking geldt dat de afstand van de uitsparing van de laatste inductiezone tot aan een hoge kast of muur minimaal 250 mm moet zijn
- > Houdt u er rekening mee dat de PITT cooking-module 115 mm dik is (inclusief PITT cooking ondersteuningsset), gemeten van de bovenkant van het blad. Bij plaatsing boven een lade kan dit voor problemen zorgen
- > PITT cooking is niet over de kasten in te bouwen, u dient altijd binnen de corpus te blijven
- > PITT cooking is in te bouwen in bladen met een basismateriaaldikte tussen 4 mm en 35 mm
- > Minimale afstand tussen de hartmaten van inductiezone is 280 mm
- > Let op: de sierring valt 20 mm buiten de unit
- > De uitsparingen vallen onder de conditiegroep van het materiaal. De losse modules zitten in conditiegroep DE0270

### Bestelling

- > Los kookelement en uitsparing apart bestellen
- > Altijd hartmaat van de gehele PITT cooking-unit opgeven
- > Altijd kastmaten vermelden
- > Altijd keukentekening meesturen!
- > PITT cooking-modules worden separaat bevestigd

Stuur altijd een tekening en een toelichting vanuit uw bestelprogramma. Stuur u beide, dan houden wij de tekening aan. Controleer ook altijd uw orderbevestiging, want die is bindend.

### Wijziging en annulering

- > Zie orderbevestiging

### Levering

- > Levertijd 4 weken
- > Annuleren niet mogelijk (wordt speciaal voor u besteld)
- > Kookelement los meegeleverd
- > Ondersteuningsset los meegeleverd (montage verplicht!)

Bestelling goed controleren! Na ondertekening van de vrachtbrief kunnen beschadigingen niet meer gereclameerd worden.

### Onderhoud

Het PITT cooking systeem is vervaardigd uit hoogwaardige materiaalsoorten, die eenvoudig gereinigd kunnen worden. Let hierbij op de volgende aandachtspunten:

- > Reinig onderdelen nooit in de vaatwasser; het vaatwasmiddel kan deze aantasten. Voorkom reiniging met

teveel vocht, dit kan op ongewenste locaties komen

- › Plaats de sierringen direct op de kookzones, zonder deze over uw werkblad te schuiven
- › Let bij het in elkaar zetten van de sierringen op de geleidingsnokken
- › Reinig de kookplaat direct na gebruik. Dan voorkomt u dat overgekookt voedsel lange tijd kan inwerken en later lastig te verwijderen zal zijn. Let hierbij op dat de onderdelen heet kunnen zijn na gebruik!
- › Begin met het reinigen van de knoppen, kookzones en sierringen. Reinig daarna het werkblad, zo voorkomt u dat deze na reiniging weer opnieuw vuil wordt
- › Gebruik een mild schoonmaakmiddel en zachte doek om de verwijderbare sierring te reinigen. Hardnekkige vlekken op de sierring kunnen het beste worden verwijderd met een vloeibaar reinigingsmiddel
- › Gebruik in geen geval schuurpoeders, schuurpads, scherpe voorwerpen of agressieve reinigingsmiddelen
- › Voor onderhoud en reiniging van uw werkblad verwijzen wij u naar het onderhoudsadvies in hoofdstuk 1

**Let op:** het PITT cooking-systeem mag niet met een stoom- of hogedrukreiniger worden schoongemaakt. Op deze manier kan de elektrische veiligheid niet worden gewaarborgd.

Kijk voor meer informatie over PITT cooking op [www.pittcooking.nl](http://www.pittcooking.nl) of [www.dekkerzevenhuizen.nl/pitt-cooking](http://www.dekkerzevenhuizen.nl/pitt-cooking)

## Front Side

### Algemeen

Dezelfde modules als Top Side, maar nu met de bedieningsknoppen aan de voorzijde in plaats van bovenop het werkblad. Front Side kan zowel worden toegepast aan de voorzijde van het werkblad (bij een randhoogte van 100 mm) als in de blende. De tekeningen onderaan deze pagina tonen de benodigde maatvoeringen.

### Aanvullende aandachtspunten voor Front Side

- › Voor alle modules met voorzijde-bediening geldt een minimale bladbreedte van 650 mm. De C-maat is altijd 115 mm
- › De randhoogte van het werkblad is 100 mm
- › De hartmaat van de knoppen zit op 50 mm van de bovenrand van het blad (niet van toepassing wanneer de knoppen in de blende komen)
- › PITT cooking Front Side is in te bouwen in bladen met een materiaaldikte tussen 4 mm en 35 mm

in voorrand van het werkblad

in blende

in terugvallende blende

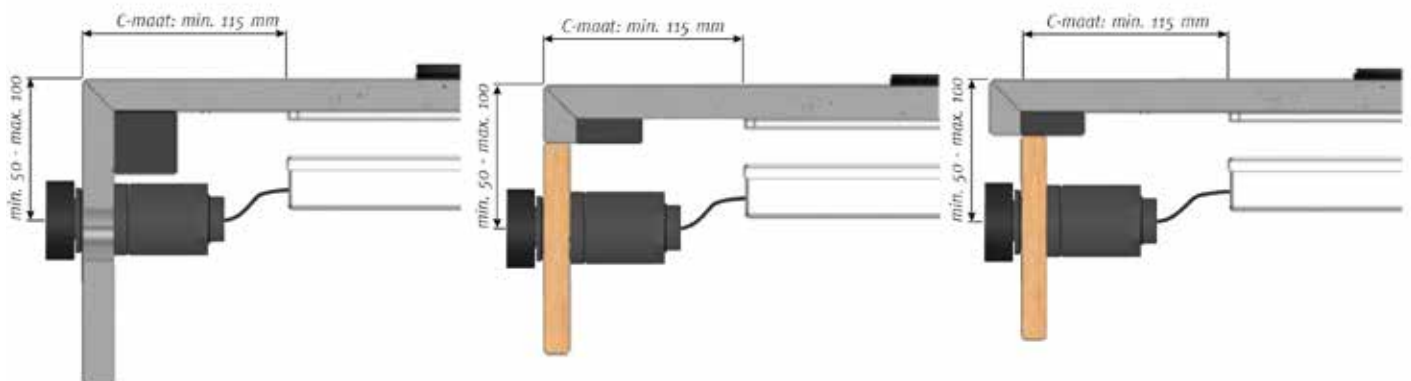





PITT cooking inductie Black Edition

Air	omschrijving	
	Model:	Air
	Cooking module:	1-zone 1 x 3 kW
	Min. kastbreedte:	450 mm
	Min. C-maat:	85 mm
<b>Let op:</b> > uitsparingsprijs excl. module > prijs losse module is inclusief voorgeschreven PITT cooking ondersteuningsset		

Top Side

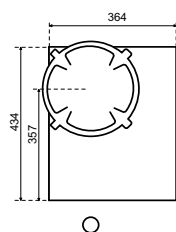

Front Side

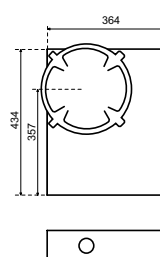

Losse module

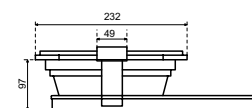

uitsparing in	bestelnr.	excl. btw	incl. btw
TopCore	TC-PINDT-Air	148,00	<b>179,08</b>
Fenix 10	FE-PINDT-Air	148,00	<b>179,08</b>
Evora Qstone	CO-PINDT-Air	184,00	<b>222,64</b>
Evora Compact Granite	GR-PINDT-Air	184,00	<b>222,64</b>
Evora Ceramics	CER-PINDT-Air	203,00	<b>245,63</b>
Dekton	LA-PINDT-Air	203,00	<b>245,63</b>
Obsidiana	CO-PINDT-Air	184,00	<b>222,64</b>
Cosmolite	CO-PINDT-Air	184,00	<b>222,64</b>
Inox	RVS-PINDT-Air	203,00	<b>245,63</b>
Glass	GLA-PINDT-Air	203,00	<b>245,63</b>

**losse module**

Black Edition*	260415	1.747,93	<b>2.115,00</b>
----------------	--------	----------	-----------------

\* Let op levertijd 4 weken

Akan	omschrijving	
	Model:	Akan
	Cooking module:	1-zone 1 x 2 kW
	Min. kastbreedte:	450 mm
	Min. C-maat:	85 mm
<b>Let op:</b> > uitsparingsprijs excl. module > prijs losse module is inclusief voorgeschreven PITT cooking ondersteuningsset		

Top Side

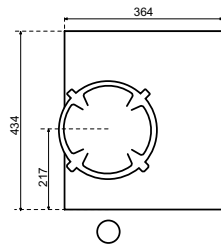

Front Side

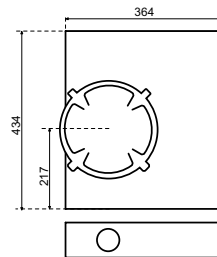

Losse module

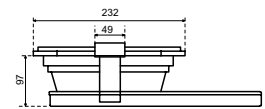

uitsparing in	bestelnr.	excl. btw	incl. btw
TopCore	TC-PINDT-Akan	148,00	<b>179,08</b>
Fenix 10	FE-PINDT-Akan	148,00	<b>179,08</b>
Evora Qstone	CO-PINDT-Akan	184,00	<b>222,64</b>
Evora Compact Granite	GR-PINDT-Akan	184,00	<b>222,64</b>
Evora Ceramics	CER-PINDT-Akan	203,00	<b>245,63</b>
Dekton	LA-PINDT-Akan	203,00	<b>245,63</b>
Obsidiana	CO-PINDT-Akan	184,00	<b>222,64</b>
Cosmolite	CO-PINDT-Akan	184,00	<b>222,64</b>
Inox	RVS-PINDT-Akan	203,00	<b>245,63</b>
Glass	GLA-PINDT-Akan	203,00	<b>245,63</b>

### losse module

Black Edition*	260412	1.666,94	<b>2.017,00</b>
----------------	--------	----------	-----------------

\* Let op levertijd 4 weken

Azuma	omschrijving	
	Model:	Azuma
	Cooking module:	1-zone 1 x 3 kW
	Min. kastbreedte:	450 mm
	Min. C-maat:	85 mm
<b>Let op:</b> > uitsparingsprijs excl. module > prijs losse module is inclusief voorgeschreven PITT cooking ondersteuningsset		

Top Side

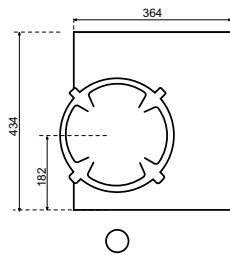

Front Side

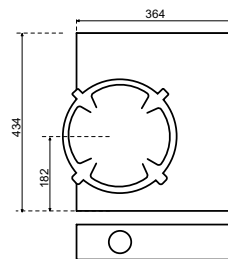

Losse module

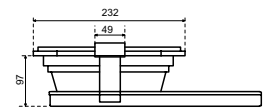

uitsparing in	bestelnr.	excl. btw	incl. btw
TopCore	TC-PINDT-Azuma	148,00	<b>179,08</b>
Fenix 10	FE-PINDT-Azuma	148,00	<b>179,08</b>
Evora Qstone	CO-PINDT-Azuma	184,00	<b>222,64</b>
Evora Compact Granite	GR-PINDT-Azuma	184,00	<b>222,64</b>
Evora Ceramics	CER-PINDT-Azuma	203,00	<b>245,63</b>
Dekton	LA-PINDT-Azuma	203,00	<b>245,63</b>
Obsidiana	CO-PINDT-Azuma	184,00	<b>222,64</b>
Cosmolite	CO-PINDT-Azuma	184,00	<b>222,64</b>
Inox	RVS-PINDT-Azuma	203,00	<b>245,63</b>
Glass	GLA-PINDT-Azuma	203,00	<b>245,63</b>
<b>losse module</b>			
Black Edition*	260416	1.745,45	<b>2.112,00</b>

\* Let op levertijd 4 weken

Baluran	omschrijving
	Model: Baluran
	Cooking module: 2-zones 1 x 2 kW, 1 x 3 kW
	Min. kastbreedte: 600 mm
	Min. C-maat: 85 mm
	<b>Let op:</b> > uitsparingsprijs excl. module > prijs losse module is inclusief voorgeschreven PITT cooking ondersteuningsset

Top Side

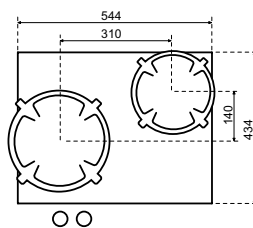

Front Side

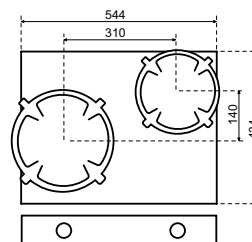

Losse module

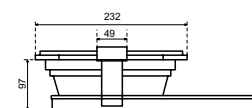

uitsparing in	bestelnr.	excl. btw	incl. btw
TopCore	TC-PINDT-Balur	207,00	<b>250,47</b>
Fenix 10	FE-PINDT-Balur	207,00	<b>250,47</b>
Evora Qstone	CO-PINDT-Balur	256,00	<b>309,76</b>
Evora Compact Granite	GR-PINDT-Balur	256,00	<b>309,76</b>
Evora Ceramics	CER-PINDT-Balur	277,00	<b>335,17</b>
Dekton	LA-PINDT-Balur	277,00	<b>335,17</b>
Obsidiana	CO-PINDT-Balur	256,00	<b>309,76</b>
Cosmolite	CO-PINDT-Balur	256,00	<b>309,76</b>
Inox	RVS-PINDT-Balur	277,00	<b>335,17</b>
Glass	GLA-PINDT-Balur	277,00	<b>335,17</b>

### losse module

Black Edition*	260425	2.396,69	<b>2.900,00</b>
----------------	--------	----------	-----------------

\* Let op levertijd 4 weken

Balut	omschrijving	
	Model:	Balut
	Cooking module:	2-zones 2 x 2 kW
	Min. kastbreedte:	600 mm
	Min. C-maat:	85 mm
<b>Let op:</b> > uitsparingsprijs excl. module > prijs losse module is inclusief voorgeschreven PITT cooking ondersteuningsset		

Top Side

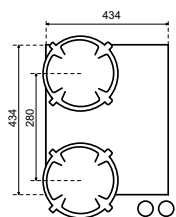

Front Side

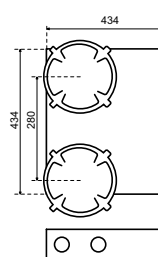

Losse module

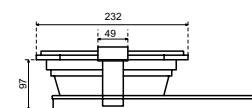

uitsparing in	bestelnr.	excl. btw	incl. btw
TopCore	TC-PINDT-Balut	207,00	<b>250,47</b>
Fenix 10	FE-PINDT-Balut	207,00	<b>250,47</b>
Evora Qstone	CO-PINDT-Balut	256,00	<b>309,76</b>
Evora Compact Granite	GR-PINDT-Balut	256,00	<b>309,76</b>
Evora Ceramics	CER-PINDT-Balut	277,00	<b>335,17</b>
Dekton	LA-PINDT-Balut	277,00	<b>335,17</b>
Obsidiana	CO-PINDT-Balut	256,00	<b>309,76</b>
Cosmolite	CO-PINDT-Balut	256,00	<b>309,76</b>
Inox	RVS-PINDT-Balut	277,00	<b>335,17</b>
Glass	GLA-PINDT-Balut	277,00	<b>335,17</b>

### losse module

Black Edition*	260400	2.283,47	<b>2.763,00</b>
----------------	--------	----------	-----------------

\* Let op levertijd 4 weken

Bandai	omschrijving	
	Model:	Bandai
	Cooking module:	2-zones 2 x 2 kW
	Min. kastbreedte:	600 mm
	Min. C-maat:	85 mm
<b>Let op:</b> > uitsparingsprijs excl. module > prijs losse module is inclusief voorgeschreven PITT cooking ondersteuningsset		

Top Side

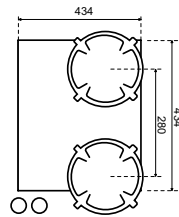

Front Side

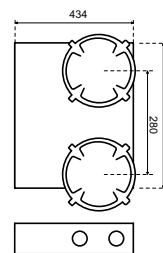

Losse module

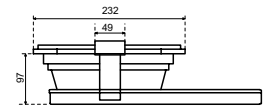

uitsparing in	bestelnr.	excl. btw	incl. btw
TopCore	TC-PINDT-Banda	207,00	<b>250,47</b>
Fenix 10	FE-PINDT-Banda	207,00	<b>250,47</b>
Evora Qstone	CO-PINDT-Banda	256,00	<b>309,76</b>
Evora Compact Granite	GR-PINDT-Banda	256,00	<b>309,76</b>
Evora Ceramics	CER-PINDT-Banda	277,00	<b>335,17</b>
Dekton	LA-PINDT-Banda	277,00	<b>335,17</b>
Obsidiana	CO-PINDT-Banda	256,00	<b>309,76</b>
Cosmolite	CO-PINDT-Banda	256,00	<b>309,76</b>
Inox	RVS-PINDT-Banda	277,00	<b>335,17</b>
Glass	GLA-PINDT-Banda	277,00	<b>335,17</b>
<b>losse module</b>			
Black Edition*	260401	2.283,47	<b>2.763,00</b>

\* Let op levertijd 4 weken



Baula	omschrijving	
	Model:	Baula
	Cooking module:	2-zones 1 x 2 kW, 1 x 3 kW
	Min. kastbreedte:	600 mm
	Min. C-maat:	85 mm
<b>Let op:</b> > uitsparingsprijs excl. module > prijs losse module is inclusief voorgeschreven PITT cooking ondersteuningsset		

Top Side

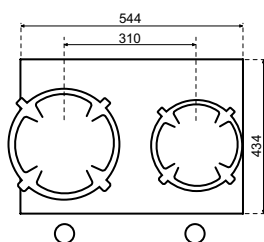

Front Side

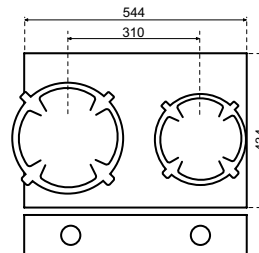

Losse module

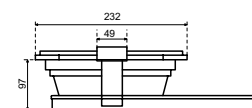

uitsparing in	bestelnr.	excl. btw	incl. btw
TopCore	TC-PINDT-Baula	207,00	<b>250,47</b>
Fenix 10	FE-PINDT-Baula	207,00	<b>250,47</b>
Evora Qstone	CO-PINDT-Baula	256,00	<b>309,76</b>
Evora Compact Granite	GR-PINDT-Baula	256,00	<b>309,76</b>
Evora Ceramics	CER-PINDT-Baula	277,00	<b>335,17</b>
Dekton	LA-PINDT-Baula	277,00	<b>335,17</b>
Obsidiana	CO-PINDT-Baula	256,00	<b>309,76</b>
Cosmolite	CO-PINDT-Baula	256,00	<b>309,76</b>
Inox	RVS-PINDT-Baula	277,00	<b>335,17</b>
Glass	GLA-PINDT-Baula	277,00	<b>335,17</b>
<b>losse module</b>			
Black Edition*	260427	2.396,69	<b>2.900,00</b>

\* Let op levertijd 4 weken

Bely	omschrijving	
	Model:	Bely
	Cooking module:	2-zones 1 x 2 kW, 1 x 3 kW
	Min. kastbreedte:	600 mm
	Min. C-maat:	85 mm
<b>Let op:</b> > uitsparingsprijs excl. module > prijs losse module is inclusief voorgeschreven PITT cooking ondersteuningsset		

Top Side

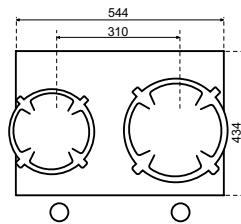

Front Side

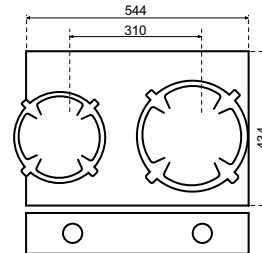

Losse module

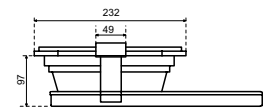

uitsparing in	bestelnr.	excl. btw	incl. btw
TopCore	TC-PINDT-Bely	207,00	<b>250,47</b>
Fenix 10	FE-PINDT-Bely	207,00	<b>250,47</b>
Evora Qstone	CO-PINDT-Bely	256,00	<b>309,76</b>
Evora Compact Granite	GR-PINDT-Bely	256,00	<b>309,76</b>
Evora Ceramics	CER-PINDT-Bely	277,00	<b>335,17</b>
Dekton	LA-PINDT-Bely	277,00	<b>335,17</b>
Obsidiana	CO-PINDT-Bely	256,00	<b>309,76</b>
Cosmolite	CO-PINDT-Bely	256,00	<b>309,76</b>
Inox	RVS-PINDT-Bely	277,00	<b>335,17</b>
Glass	GLA-PINDT-Bely	277,00	<b>335,17</b>

**losse module**

Black Edition*	260428	2.396,69	<b>2.900,00</b>
----------------	--------	----------	-----------------

\* Let op levertijd 4 weken

Bennett	omschrijving	
	Model:	Bennett
	Cooking module:	2-zones 1 x 2 kW, 1 x 3 kW
	Min. kastbreedte:	600 mm
	Min. C-maat:	85 mm
<b>Let op:</b> > uitsparingsprijs excl. module > prijs losse module is inclusief voorgeschreven PITT cooking ondersteuningsset		

Top Side

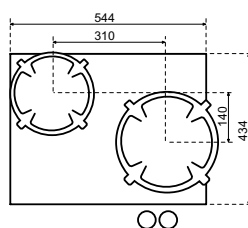

Front Side

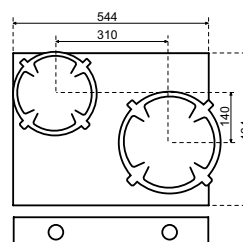

Losse module

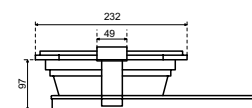

uitsparing in	bestelnr.	excl. btw	incl. btw
TopCore	TC-PINDT-Benne	207,00	<b>250,47</b>
Fenix 10	FE-PINDT-Benne	207,00	<b>250,47</b>
Evora Qstone	CO-PINDT-Benne	256,00	<b>309,76</b>
Evora Compact Granite	GR-PINDT-Benne	256,00	<b>309,76</b>
Evora Ceramics	CER-PINDT-Benne	277,00	<b>335,17</b>
Dekton	LA-PINDT-Benne	277,00	<b>335,17</b>
Obsidiana	CO-PINDT-Benne	256,00	<b>309,76</b>
Cosmolite	CO-PINDT-Benne	256,00	<b>309,76</b>
Inox	RVS-PINDT-Benne	277,00	<b>335,17</b>
Glass	GLA-PINDT-Benne	277,00	<b>335,17</b>
<b>losse module</b>			
Black Edition*	260426	2.396,69	<b>2.900,00</b>

\* Let op levertijd 4 weken

Bromo	omschrijving	
	Model:	Bromo
	Cooking module:	2-zones 2 x 3 kW
	Min. kastbreedte:	700 mm
	Min. C-maat:	85 mm
<b>Let op:</b> > uitsparingsprijs excl. module > prijs losse module is inclusief voorgeschreven PITT cooking ondersteuningsset		

Top Side

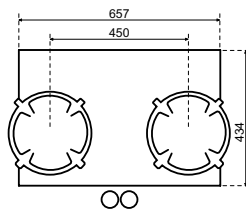

Front Side

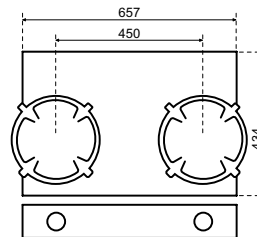

Losse module

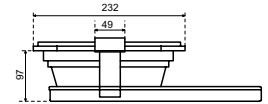

uitsparing in	bestelnr.	excl. btw	incl. btw
TopCore	TC-PINDT-Bromo	207,00	<b>250,47</b>
Fenix 10	FE-PINDT-Bromo	207,00	<b>250,47</b>
Evora Qstone	CO-PINDT-Bromo	256,00	<b>309,76</b>
Evora Compact Granite	GR-PINDT-Bromo	256,00	<b>309,76</b>
Evora Ceramics	CER-PINDT-Bromo	277,00	<b>335,17</b>
Dekton	LA-PINDT-Bromo	277,00	<b>335,17</b>
Obsidiana	CO-PINDT-Bromo	256,00	<b>309,76</b>
Cosmolite	CO-PINDT-Bromo	256,00	<b>309,76</b>
Inox	RVS-PINDT-Bromo	277,00	<b>335,17</b>
Glass	GLA-PINDT-Bromo	277,00	<b>335,17</b>
<b>losse module</b>			
Black Edition*	260429	2.761,98	<b>3.342,00</b>

\* Let op levertijd 4 weken

Capital	omschrijving	
	Model:	Capital
	Cooking module:	3-zones 2 x 2 kW, 1 x 3 kW
	Min. kastbreedte:	600 mm
	Min. C-maat:	85 mm
<b>Let op:</b> > uitsparingsprijs excl. module > prijs losse module is inclusief voorgeschreven PITT cooking ondersteuningsset		

Top Side

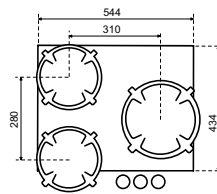

Front Side

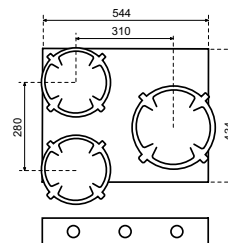

Losse module

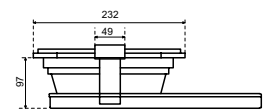

uitsparing in	bestelnr.	excl. btw	incl. btw
TopCore	TC-PINDT-Capit	263,00	<b>318,23</b>
Fenix 10	FE-PINDT-Capit	263,00	<b>318,23</b>
Evora Qstone	CO-PINDT-Capit	323,00	<b>390,83</b>
Evora Compact Granite	GR-PINDT-Capit	323,00	<b>390,83</b>
Evora Ceramics	CER-PINDT-Capit	350,00	<b>423,50</b>
Dekton	LA-PINDT-Capit	350,00	<b>423,50</b>
Obsidiana	CO-PINDT-Capit	323,00	<b>390,83</b>
Cosmolite	CO-PINDT-Capit	323,00	<b>390,83</b>
Inox	RVS-PINDT-Capit	350,00	<b>423,50</b>
Glass	GLA-PINDT-Capit	350,00	<b>423,50</b>

**losse module**

Black Edition*	260417	3.292,56	<b>3.984,00</b>
----------------	--------	----------	-----------------

\* Let op levertijd 4 weken

Cima	omschrijving	
	Model:	Cima
	Cooking module:	3-zones 2 x 2 kW, 1 x 3 kW
	Min. kastbreedte:	600 mm
	Min. C-maat:	85 mm
<b>Let op:</b> > uitsparingsprijs excl. module > prijs losse module is inclusief voorgeschreven PITT cooking ondersteuningsset		

Top Side

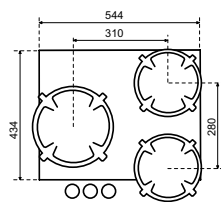

Front Side

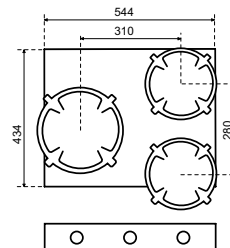

Losse module

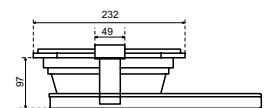

uitsparing in	bestelnr.	excl. btw	incl. btw
TopCore	TC-PINDT-Cima	263,00	<b>318,23</b>
Fenix 10	FE-PINDT-Cima	263,00	<b>318,23</b>
Evora Qstone	CO-PINDT-Cima	323,00	<b>390,83</b>
Evora Compact Granite	GR-PINDT-Cima	323,00	<b>390,83</b>
Evora Ceramics	CER-PINDT-Cima	350,00	<b>423,50</b>
Dekton	LA-PINDT-Cima	350,00	<b>423,50</b>
Obsidiana	CO-PINDT-Cima	323,00	<b>390,83</b>
Cosmolite	CO-PINDT-Cima	323,00	<b>390,83</b>
Inox	RVS-PINDT-Cima	350,00	<b>423,50</b>
Glass	GLA-PINDT-Cima	350,00	<b>423,50</b>
<b>losse module</b>			
Black Edition*	260418	3.292,56	<b>3.984,00</b>

\* Let op levertijd 4 weken

Colo	omschrijving	
	Model:	Colo
	Cooking module:	3-zones 1 x 2 kW, 2 x 3 kW
	Min. kastbreedte:	900 mm
	Min. C-maat:	85 mm
<b>Let op:</b> > uitsparingsprijs excl. module > prijs losse module is inclusief voorgeschreven PITT cooking ondersteuningsset		

Top Side

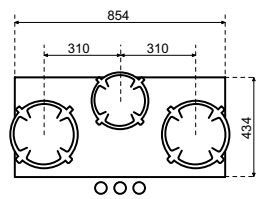

Front Side

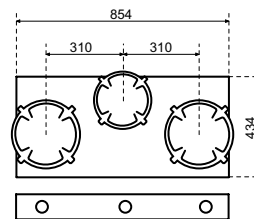

Losse module

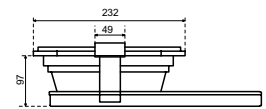

uitsparing in	bestelnr.	excl. btw	incl. btw
TopCore	TC-PINDT-Colo	263,00	<b>318,23</b>
Fenix 10	FE-PINDT-Colo	263,00	<b>318,23</b>
Evora Qstone	CO-PINDT-Colo	323,00	<b>390,83</b>
Evora Compact Granite	GR-PINDT-Colo	323,00	<b>390,83</b>
Evora Ceramics	CER-PINDT-Colo	350,00	<b>423,50</b>
Dekton	LA-PINDT-Colo	350,00	<b>423,50</b>
Obsidiana	CO-PINDT-Colo	323,00	<b>390,83</b>
Cosmolite	CO-PINDT-Colo	323,00	<b>390,83</b>
Inox	RVS-PINDT-Colo	350,00	<b>423,50</b>
Glass	GLA-PINDT-Colo	350,00	<b>423,50</b>
<b>losse module</b>			
Black Edition*	260430	3.654,55	<b>4.422,00</b>

\* Let op levertijd 4 weken



Cusin	omschrijving	
	Model:	Cusin
	Cooking module:	3-zones 1 x 2 kW, 2 x 3 kW
	Min. kastbreedte:	900 mm
	Min. C-maat:	85 mm
<b>Let op:</b> > uitsparingsprijs excl. module > prijs losse module is inclusief voorgeschreven PITT cooking ondersteuningsset		

Top Side

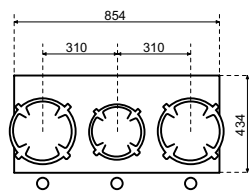

Front Side

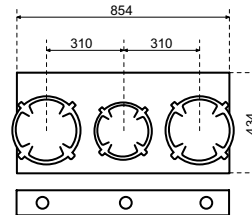

Losse module

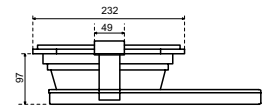

uitsparing in	bestelnr.	excl. btw	incl. btw
TopCore	TC-PINDT-Cusin	263,00	<b>318,23</b>
Fenix 10	FE-PINDT-Cusin	263,00	<b>318,23</b>
Evora Qstone	CO-PINDT-Cusin	323,00	<b>390,83</b>
Evora Compact Granite	GR-PINDT-Cusin	323,00	<b>390,83</b>
Evora Ceramics	CER-PINDT-Cusin	350,00	<b>423,50</b>
Dekton	LA-PINDT-Cusin	350,00	<b>423,50</b>
Obsidiana	CO-PINDT-Cusin	323,00	<b>390,83</b>
Cosmolite	CO-PINDT-Cusin	323,00	<b>390,83</b>
Inox	RVS-PINDT-Cusin	350,00	<b>423,50</b>
Glass	GLA-PINDT-Cusin	350,00	<b>423,50</b>
<b>losse module</b>			
Black Edition*	260404	3.654,55	<b>4.422,00</b>

\* Let op levertijd 4 weken

Danau	omschrijving	
	Model:	Danau
	Cooking module:	4-zones 2 x 2 kW, 2 x 3 kW
	Min. kastbreedte:	1200 mm
	Min. C-maat:	85 mm
<b>Let op:</b> > uitsparingsprijs excl. module > prijs losse module is inclusief voorgeschreven PITT cooking ondersteuningsset		

Top Side

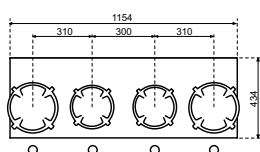

Front Side

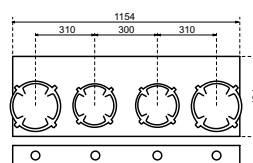

Losse module

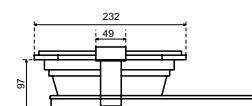

uitsparing in	bestelnr.	excl. btw	incl. btw
TopCore	TC-PINDT-Danau	321,00	<b>388,41</b>
Fenix 10	FE-PINDT-Danau	321,00	<b>388,41</b>
Evora Qstone	CO-PINDT-Danau	396,00	<b>479,16</b>
Evora Compact Granite	GR-PINDT-Danau	396,00	<b>479,16</b>
Evora Ceramics	CER-PINDT-Danau	426,00	<b>515,46</b>
Dekton	LA-PINDT-Danau	426,00	<b>515,46</b>
Obsidiana	CO-PINDT-Danau	396,00	<b>479,16</b>
Cosmolite	CO-PINDT-Danau	396,00	<b>479,16</b>
Inox	RVS-PINDT-Danau	426,00	<b>515,46</b>
Glass	GLA-PINDT-Danau	426,00	<b>515,46</b>
<b>losse module</b>			
Black Edition*	260406	4.323,97	<b>5.232,00</b>

\* Let op levertijd 4 weken

Dempo	omschrijving	
	Model:	Dempo
	Cooking module:	4-zones 2 x 2 kW, 2 x 3 kW
	Min. kastbreedte:	900 mm
	Min. C-maat:	85 mm
<b>Let op:</b> > uitsparingsprijs excl. module > prijs losse module is inclusief voorgeschreven PITT cooking ondersteuningsset		

Top Side

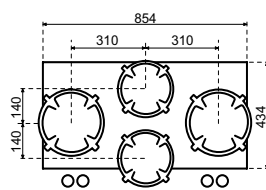

Front Side

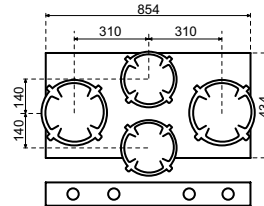

Losse module

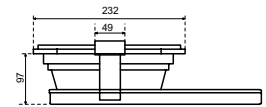

uitsparing in	bestelnr.	excl. btw	incl. btw
TopCore	TC-PINDT-Dempo	321,00	<b>388,41</b>
Fenix 10	FE-PINDT-Dempo	321,00	<b>388,41</b>
Evora Qstone	CO-PINDT-Dempo	396,00	<b>479,16</b>
Evora Compact Granite	GR-PINDT-Dempo	396,00	<b>479,16</b>
Evora Ceramics	CER-PINDT-Dempo	426,00	<b>515,46</b>
Dekton	LA-PINDT-Dempo	426,00	<b>515,46</b>
Obsidiana	CO-PINDT-Dempo	396,00	<b>479,16</b>
Cosmolite	CO-PINDT-Dempo	396,00	<b>479,16</b>
Inox	RVS-PINDT-Dempo	426,00	<b>515,46</b>
Glass	GLA-PINDT-Dempo	426,00	<b>515,46</b>

**losse module**

Black Edition*	260419	4.273,55	<b>5.171,00</b>
----------------	--------	----------	-----------------

\* Let op levertijd 4 weken

Drum	omschrijving	
	Model:	Drum
	Cooking module:	4-zones 2 x 2 kW, 2 x 3 kW
	Min. kastbreedte:	1200 mm
	Min. C-maat:	85 mm
<b>Let op:</b> > uitsparingsprijs excl. module > prijs losse module is inclusief voorgeschreven PITT cooking ondersteuningsset		

Top Side

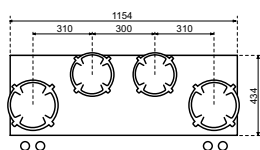

Front Side

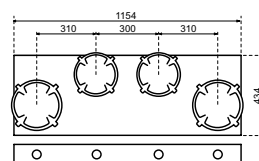

Losse module

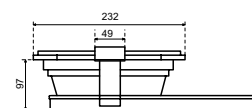

uitsparing in	bestelnr.	excl. btw	incl. btw
TopCore	TC-PINDT-Drum	321,00	<b>388,41</b>
Fenix 10	FE-PINDT-Drum	321,00	<b>388,41</b>
Evora Qstone	CO-PINDT-Drum	396,00	<b>479,16</b>
Evora Compact Granite	GR-PINDT-Drum	396,00	<b>479,16</b>
Evora Ceramics	CER-PINDT-Drum	426,00	<b>515,46</b>
Dekton	LA-PINDT-Drum	426,00	<b>515,46</b>
Obsidiana	CO-PINDT-Drum	396,00	<b>479,16</b>
Cosmolite	CO-PINDT-Drum	396,00	<b>479,16</b>
Inox	RVS-PINDT-Drum	426,00	<b>515,46</b>
Glass	GLA-PINDT-Drum	426,00	<b>515,46</b>
<b>losse module</b>			
Black Edition*	260407	4.323,97	<b>5.232,00</b>

\* Let op levertijd 4 weken

Ebeko	omschrijving	
	Model:	Ebeko
	Cooking module:	5-zones 4 x 2 kW, 1 x 3 kW
	Min. kastbreedte:	900 mm
	Min. C-maat:	85 mm
	<b>Let op:</b>	<ul style="list-style-type: none"> <li>&gt; uitsparingsprijs excl. module</li> <li>&gt; prijs losse module is inclusief voorgeschreven PITT cooking ondersteuningsset</li> </ul>

Top Side

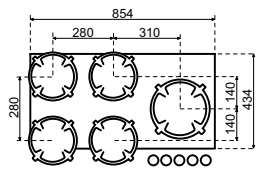

Front Side

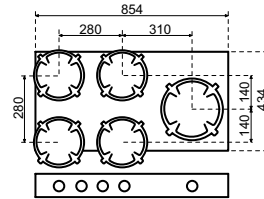

Losse module

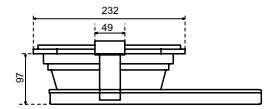

uitsparing in	bestelnr.	excl. btw	incl. btw
TopCore	TC-PINDT-Ebeko	380,00	<b>459,80</b>
Fenix 10	FE-PINDT-Ebeko	380,00	<b>459,80</b>
Evora Qstone	CO-PINDT-Ebeko	466,00	<b>563,86</b>
Evora Compact Granite	GR-PINDT-Ebeko	466,00	<b>563,86</b>
Evora Ceramics	CER-PINDT-Ebeko	501,00	<b>606,21</b>
Dekton	LA-PINDT-Ebeko	501,00	<b>606,21</b>
Obsidiana	CO-PINDT-Ebeko	466,00	<b>563,86</b>
Cosmolite	CO-PINDT-Ebeko	466,00	<b>563,86</b>
Inox	RVS-PINDT-Ebeko	501,00	<b>606,21</b>
Glass	GLA-PINDT-Ebeko	501,00	<b>606,21</b>
<b>losse module</b>			
Black Edition*	260420	5.087,60	<b>6.156,00</b>

\* Let op levertijd 4 weken

Elbrus	omschrijving	
	Model:	Elbrus
	Cooking module:	5-zones 4 x 2 kW, 1 x 3 kW
	Min. kastbreedte:	900 mm
	Min. C-maat:	85 mm
	<b>Let op:</b>	<ul style="list-style-type: none"> <li>&gt; uitsparingsprijs excl. module</li> <li>&gt; prijs losse module is inclusief voorgeschreven PITT cooking ondersteuningsset</li> </ul>

Top Side

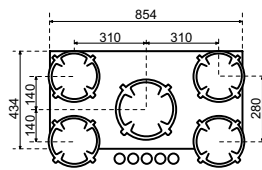

Front Side

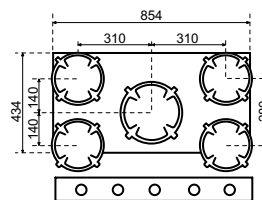

Losse module

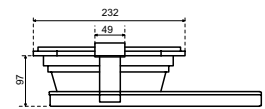

uitsparing in	bestelnr.	excl. btw	incl. btw
TopCore	TC-PINDT-Elbru	380,00	<b>459,80</b>
Fenix 10	FE-PINDT-Elbru	380,00	<b>459,80</b>
Evora Qstone	CO-PINDT-Elbru	466,00	<b>563,86</b>
Evora Compact Granite	GR-PINDT-Elbru	466,00	<b>563,86</b>
Evora Ceramics	CER-PINDT-Elbru	501,00	<b>606,21</b>
Dekton	LA-PINDT-Elbru	501,00	<b>606,21</b>
Obsidiana	CO-PINDT-Elbru	466,00	<b>563,86</b>
Cosmolite	CO-PINDT-Elbru	466,00	<b>563,86</b>
Inox	RVS-PINDT-Elbru	501,00	<b>606,21</b>
Glass	GLA-PINDT-Elbru	501,00	<b>606,21</b>

**losse module**

Black Edition*	260421	5.087,60	<b>6.156,00</b>
----------------	--------	----------	-----------------

\* Let op levertijd 4 weken

Enep	omschrijving	
	Model:	Enep
	Cooking module:	5-zones 4 x 2 kW, 1 x 3 kW
	Min. kastbreedte:	900 mm
	Min. C-maat:	85 mm
<b>Let op:</b> > uitsparingsprijs excl. module > prijs losse module is inclusief voorgeschreven PITT cooking ondersteuningsset		

Top Side

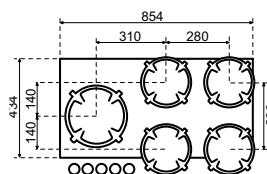

Front Side

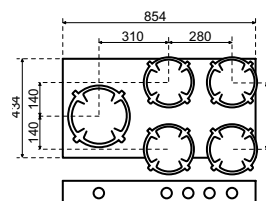

Losse module

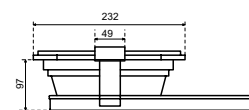

uitsparing in	bestelnr.	excl. btw	incl. btw
TopCore	TC-PINDT-Enep	380,00	<b>459,80</b>
Fenix 10	FE-PINDT-Enep	380,00	<b>459,80</b>
Evora Qstone	CO-PINDT-Enep	466,00	<b>563,86</b>
Evora Compact Granite	GR-PINDT-Enep	466,00	<b>563,86</b>
Evora Ceramics	CER-PINDT-Enep	501,00	<b>606,21</b>
Dekton	LA-PINDT-Enep	501,00	<b>606,21</b>
Obsidiana	CO-PINDT-Enep	466,00	<b>563,86</b>
Cosmolite	CO-PINDT-Enep	466,00	<b>563,86</b>
Inox	RVS-PINDT-Enep	501,00	<b>606,21</b>
Glass	GLA-PINDT-Enep	501,00	<b>606,21</b>

**losse module**

Black Edition*	260422	5.087,60	<b>6.156,00</b>
----------------	--------	----------	-----------------

\* Let op levertijd 4 weken



Foessa	omschrijving	
	Model:	Foessa
	Cooking module:	6-zones 4 x 2 kW, 2 x 3 kW
	Min. kastbreedte:	1200 mm
	Min. C-maat:	85 mm
<b>Let op:</b> > uitsparingsprijs excl. module > prijs losse module is inclusief voorgeschreven PITT cooking ondersteuningsset		

Top Side

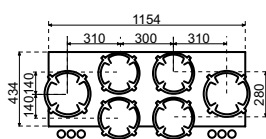

Front Side

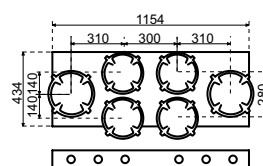

Losse module

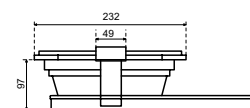

uitsparing in	bestelnr.	excl. btw	incl. btw
TopCore	TC-PINDT-Foess	438,00	<b>529,98</b>
Fenix 10	FE-PINDT-Foess	438,00	<b>529,98</b>
Evora Qstone	CO-PINDT-Foess	538,00	<b>650,98</b>
Evora Compact Granite	GR-PINDT-Foess	538,00	<b>650,98</b>
Evora Ceramics	CER-PINDT-Foess	575,00	<b>695,75</b>
Dekton	LA-PINDT-Foess	575,00	<b>695,75</b>
Obsidiana	CO-PINDT-Foess	538,00	<b>650,98</b>
Cosmolite	CO-PINDT-Foess	538,00	<b>650,98</b>
Inox	RVS-PINDT-Foess	575,00	<b>695,75</b>
Glass	GLA-PINDT-Foess	575,00	<b>695,75</b>

**losse module**

Black Edition*	260423	6.059,50	<b>7.332,00</b>
----------------	--------	----------	-----------------

\* Let op levertijd 4 weken

Ondersteuningsset	bestelnr.	excl. btw	incl. btw	
 <p>55 mm</p> <p>1200 mm</p> <p>30 mm</p>	Ondersteuningsset	270301	99,17	<b>120,00</b>
	<p>Set van twee stalen balken (gepoedercoat)</p> <p>Eenvoudig zelf op maat te maken</p> <ul style="list-style-type: none"> <li>&gt; maximale kastbreedte: 1200 mm</li> <li>&gt; maximaal ondersteunend vermogen: 100 kg (per set)</li> <li>&gt; inclusief bevestigingsmateriaal</li> </ul> <p>Uit voorraad leverbaar</p>			

## Iconen



Conditiegroep waaronder dit artikel valt.  
Sommige artikelen hebben een afwijkende korting, dit wordt apart vermeld.



# LOSSE ARTIKELEN

## **Inhoud**

- 20.2 Los kunststof en randafwerkingen
- 20.3 Voorraadlengten
- 20.4 Hoekverbindingssets, stelplaatje en kraangatbussen
- 20.5 Profielen en reparatiepakket

## LOSSE ARTIKELLEN Los kunststof en randafwerkingen

### Afplakstroken t.b.v. bladen hoogte tot 45 mm



		bestelnr.	excl. btw	incl. btw
<b>TopLaminate</b>				
Lengte 650 mm	per stuk	HPL-STROOK-65	4,50	<b>5,45</b>
Lengte 5200 mm	per stuk	HPL-STROOK-520	23,50	<b>28,44</b>
<b>DecorTop</b>				
Lengte 650 mm	per stuk	DT-STROOK-65	5,50	<b>6,66</b>
Lengte 4100 mm	per stuk	DT-STROOK-410	29,50	<b>35,70</b>
<b>Fenix 0.9</b>				
Lengte 650 mm	per stuk	FXHPL-STROOK-65	5,50	<b>6,66</b>
Lengte 4100 mm	per stuk	FXHPL-STROOK410	29,50	<b>35,70</b>

### Afplakstroken t.b.v. bladen hoogte tot 100 mm



TopLaminaat	per m <sup>1</sup>	HPL-STROOK-H9	21,00	<b>25,41</b>
DecorTop	per m <sup>1</sup>	DT-STROOK-H9	27,50	<b>33,28</b>
Fenix 0.9	per m <sup>1</sup>	FXHPL-STROOK-H9	27,50	<b>33,28</b>

### Afplakstroken t.b.v. achterwanden hoogte 12 mm



<b>TopLaminate</b>				
Lengte 5200 mm - easy	per stuk	HPL-STROOKAW520	23,50	<b>28,44</b>
Afwijkende afmeting - easy	per m <sup>1</sup>	HPL-STROOK-NAWM	7,00	<b>8,47</b>
Afwijkende afmeting - classic, premium, ultimo	per m <sup>1</sup>	HPL-STROOK-AWCP	21,50	<b>26,02</b>
<b>DecorTop</b>				
Lengte 4100 mm	per stuk	DT-STROOK-NAW	29,50	<b>35,70</b>
Afwijkende afmeting	per m <sup>1</sup>	DT-STROOK-NAWM	9,00	<b>10,89</b>
<b>Fenix 0.9</b>				
Lengte 4100 mm	per stuk	FXHPL-STROOKNAW	29,50	<b>35,70</b>
Afwijkende afmeting	per m <sup>1</sup>	FXHPL-STROOKAWM	9,00	<b>10,89</b>

### Randafwerkingen los



ABS 40 mm	per m <sup>1</sup>	RAF-ABS	38,00	<b>45,98</b>
ABS tot 100 mm	per m <sup>1</sup>	RAF-ABS9	76,00	<b>91,96</b>

### Losse platen



<b>TopLaminate</b>				
Afmetingen ca. 5200 x 600 mm	per stuk	HPL-HALF520	193,00	<b>233,53</b>
Afmetingen ca. 5200 x 1200 mm	per stuk	HPL-HEEL520	333,00	<b>402,93</b>

## LOSSE ARTIKELEN Voorraadlengten

ASW 28		bestelnr.	excl. btw	incl. btw
	Afmeting ± 3250 x 600 mm, Basalt Onverpakt. Afplakstroken zijn los verkrijgbaar Uit voorraad leverbaar, maattolerantie 20 mm	per stuk 0515325414	234,00	<b>283,14</b>

28 mm spaanplaat met waterkering

Set afplakstroken (605 x 40 mm)

per 2 stuks 0554605414

9,00

**10,89**



Leverbaar in onderstaande kleur:



Basalt

Voor andere kleuren en materialen, zie ons maatwerkprogramma in hoofdstuk 2.

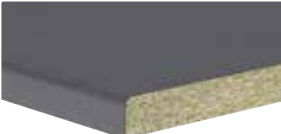
AS 28				
	Afmeting ± 2650 x 600 mm, Basalt Onverpakt. Afplakstroken zijn los verkrijgbaar Uit voorraad leverbaar, maattolerantie 20 mm	per stuk 0510265414	114,00	<b>137,94</b>

28 mm spaanplaat afgerond

Set afplakstroken (605 x 28 mm)

per 2 stuks 0550605414

9,00

**10,89**



Leverbaar in onderstaande kleur:



Basalt

Voor andere kleuren en materialen, zie ons maatwerkprogramma in hoofdstuk 2.

## LOSSE ARTIKELN Hoekverbindingsets, stelplaatje en kraangatbussen

Hoekverbindingsets		bestelnr.	excl. btw	incl. btw
	Greengridz 25 mm	per stuk DIV-KOP-GP25	22,50	<b>27,23</b>
	Greengridz 32 t/m 80	per stuk DIV-KOP-GP32	22,50	<b>27,23</b>
	Multiplex / Spaanplaat 25 t/m 98 mm	per stuk DIV-KOP	22,50	<b>27,23</b>



Koppelbus hoekverbinding				
	Greengridz 25 mm	per stuk DIV-KOPBUS-GP25	7,00	<b>8,47</b>
	Greengridz 32, 50 en 60 mm	per stuk DIV-KOPBUS-GP32	7,00	<b>8,47</b>
	Greengridz 38 en 80 mm	per stuk DIV-KOPBUS-GP38	7,00	<b>8,47</b>



Stelplaatje				
	Inclusief stelschroef (10 stuks)	per 10 st. DIV-STEL	17,00	<b>20,57</b>
	Alleen te gebruiken bij multiplex en spaanplaat.			













Kraangatbussen				
	Greengridz 25 mm	per stuk DIV-KRG-BUS20-LOS	9,50	<b>11,50</b>
	Greengridz 32 t/m 80 mm	per stuk DIV-KRG-BUS-LOS	9,50	<b>11,50</b>





## LOSSE ARTIKELN Profielen en reparatiepakket

Achterwandprofiel opschroefmodel (max. 6000 mm)		bestelnr.	excl. btw	incl. btw	
	Lengte 2650 mm - aluminium	per stuk	RAF-AWP-265-ALU	46,00	<b>55,66</b>
	Lengte 4100 mm - aluminium	per stuk	RAF-AWP-410-ALU	61,00	<b>73,81</b>
	Op maat gemaakt - aluminium	per m <sup>1</sup>	RAF-AWP-OPM1ALU	22,50	<b>27,23</b>
	Op maat gemaakt - zwart	per m <sup>1</sup>	RAF-AWP-OPM1ZWA	22,50	<b>27,23</b>
					
135° achterwandprofiel (max. 6000 mm)					
	Op maat gemaakt - aluminium	per m <sup>1</sup>	RAF-AWP-135GRAL	22,50	<b>27,23</b>
	Op maat gemaakt - zwart	per m <sup>1</sup>	RAF-AWP-135GRZW	22,50	<b>27,23</b>
					
90° achterwandprofiel (max. 6000 mm)					
	Op maat gemaakt - aluminium	per m <sup>1</sup>	RAF-AWP-90GRALU	22,50	<b>27,23</b>
	Op maat gemaakt - zwart	per m <sup>1</sup>	RAF-AWP-90GRZWA	22,50	<b>27,23</b>
					
Wandaansluitprofiel Piccolo (kunststof, incl. plakstrip)					
	RVS-look 14 x 14 x 3000 mm	per stuk	260665	27,00	<b>32,67</b>
	ALU-look 14 x 14 x 3000 mm	per stuk	260666	27,00	<b>32,67</b>
					
Reparatiepakket					
	Complete koffer voor het repareren van TopLaminate- en DecorTop-werkbladen en andere gelamineerde producten.				
	Inhoud: <ul style="list-style-type: none"> <li>&gt; vulmaterialen (hardwas)</li> <li>&gt; retoucheermaterialen</li> <li>&gt; spuitbus glanslak</li> <li>&gt; hulpmiddelen (smelter, schraapstaal, mengplateau, penseel enz.)</li> <li>&gt; reinigingsmiddel</li> </ul>				
					
	Complete koffer	per stuk	REP-KOFFER	464,00	<b>netto</b>
	Staafe hardwas (vulmiddel) in unikleur*	per stuk	REP-HW	8,00	<b>netto</b>
	*zoveel mogelijk passend bij het blad				

## Iconen



Conditiegroep waaronder dit artikel valt.  
Sommige artikelen hebben een afwijkende  
korting, dit wordt apart vermeld.



# FRAMES

## **Inhoud**

- 21.4 Aansluitende bardelen op maat
- 21.10 Tafelonderstellen op maat
- 21.14 Bestelformulier

## FRAMES Bestelinformatie

Ieder frame is uniek en wordt op maat gemaakt. Om tot het gewenste resultaat te komen, is het natuurlijk van het grootste belang dat alle informatie bij bestelling wordt gedeeld. Om alle onduidelijkheden weg te nemen, verzoeken we u gebruik te maken van onze bestelformulieren. Deze vindt u terug vanaf pagina 21.12 of kunt u digitaal verwerken. Scan de QR-code.

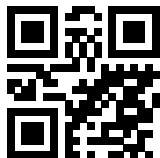

### Stappenplan

1. Kies het type frame dat u als basis wilt gebruiken
2. Bepaal de uitvoering van het frame: Staal gecoat (mogelijk in iedere RAL kleur) of RVS geslepen (mat)
3. Bepaal de positie van het frame. Komt het frame in het zicht met het blad erop of wilt u dat het blad over het frame valt.
4. Geef duidelijk alle maatvoeringen aan van het frame. Hou in geval dat het blad over het frame moet zakken, rekening met de materiaal dikte en enige millimeters tolerantie. Ter vereenvoudiging worden alle materialen dunner dan 12mm (Evora Ceramics, Dekton opgedikt tot 12mm) Waardoor u het frame altijd kunt berekenen met een compensatie van 15mm (zie tekening).

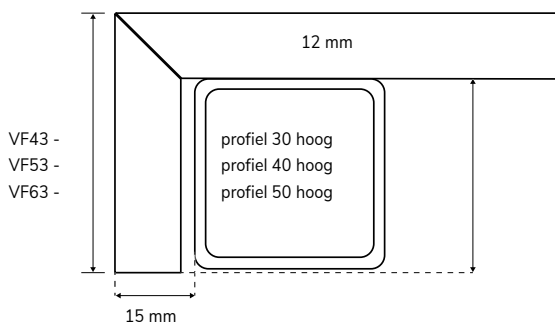

Afbeelding blad over frame (liggers frame niet zichtbaar)

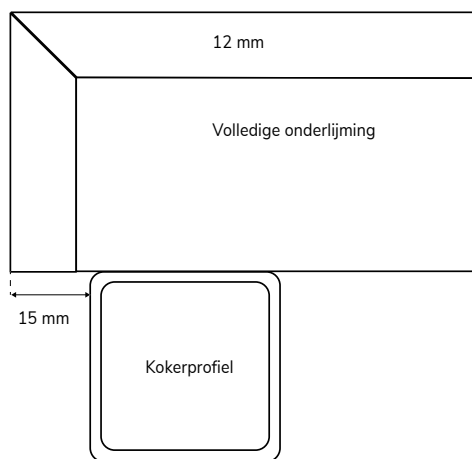

Afbeelding blad op frame (liggers frame zichtbaar)

## FRAMES

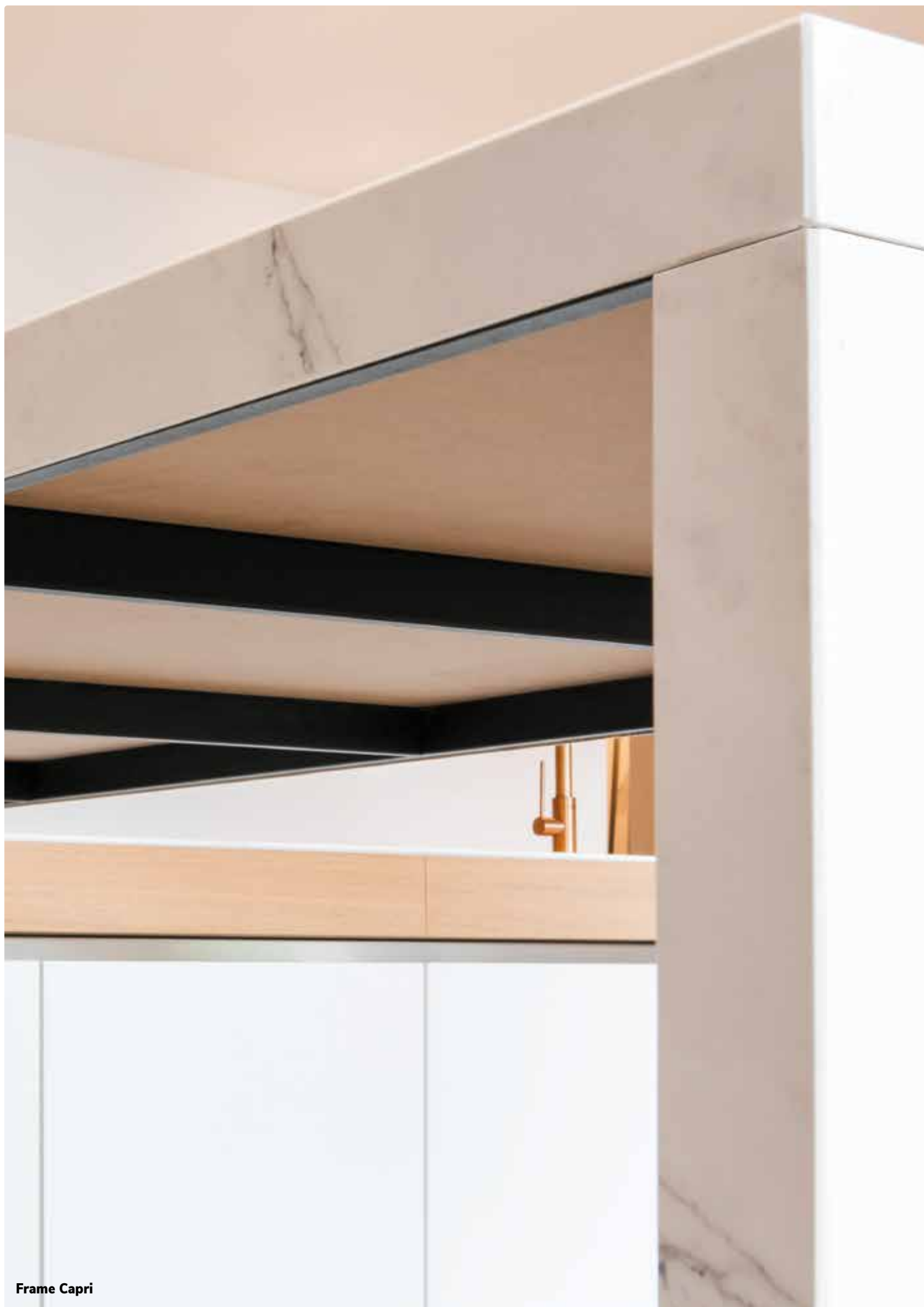

**Frame Capri**

## FRAMES Aansluitende bardelen op maat



## FRAMES Aansluitende bardelen op maat

Frame Capri			excl. btw	incl. btw
Frame Capri-1500	richtprijs	CAPRI-1500-1000	1.464,00	<b>1.771,44</b>
Frame Capri-2000 (afgebeeld)	richtprijs	CAPRI-2000-1000	1.669,00	<b>2.019,49</b>
Frame Capri-2500	richtprijs	CAPRI-2500-1000	1.874,00	<b>2.267,54</b>
Frame Capri-3000	richtprijs	CAPRI-3000-1000	2.077,00	<b>2.513,17</b>

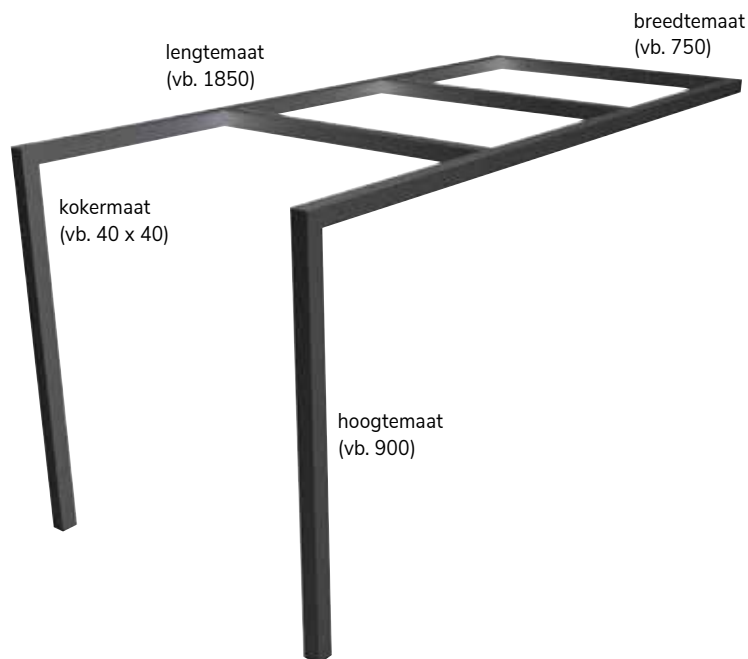

**Frame Capri-2000**

Frame Ponza			excl. btw	incl. btw
Frame Ponza-1500 (afgebeeld)	richtprijs	PONZA-1500-1000	1.692,00	<b>2.047,32</b>
Frame Ponza-2000	richtprijs	PONZA-2000-1000	1.987,00	<b>2.404,27</b>
Frame Ponza-2500	richtprijs	PONZA-2500-1000	2.140,00	<b>2.589,40</b>
Frame Ponza-3000	richtprijs	PONZA-3000-1000	2.293,00	<b>2.774,53</b>

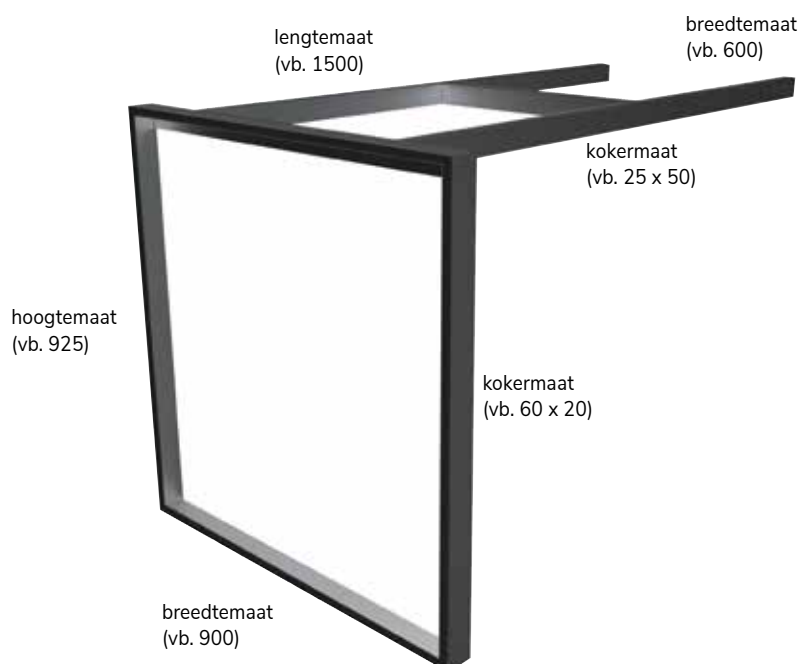

**Frame Ponza-1500**

Genoemde prijzen zijn op basis van de maatvoeringen in de voorbeelden en dienen als richtprijs. Aanpassingen t.o.v. van de genoemde maten kunnen gevolgen hebben voor de prijsstelling.



## FRAMES Aansluitende bardelen op maat



Frame Elba

Frame Elba			excl. btw	incl. btw
Frame Elba-1500 (afgebeeld)	richtprijs	ELBA-1500-1000	966,00	<b>1.168,86</b>
Frame Elba-2000	richtprijs	ELBA-2000-1000	1.193,00	<b>1.443,53</b>
Frame Elba-2500	richtprijs	ELBA-2500-1000	1.420,00	<b>1.718,20</b>
Frame Elba-3000	richtprijs	ELBA-3000-1000	1.647,00	<b>1.992,87</b>

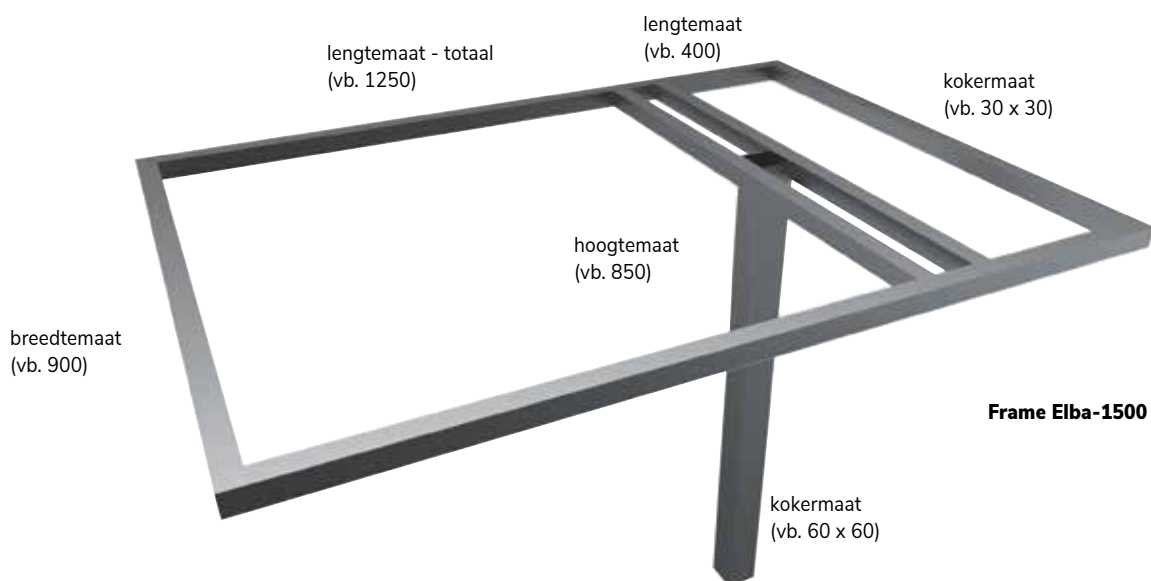

## FRAMES Aansluitende bardelen op maat

Frame Ischia			excl. btw	incl. btw
Frame Ischia-1500	richtprijs	ISHCIA-1500-100	1.609,00	<b>1.946,89</b>
Frame Ischia-2000 (afgebeeld)	richtprijs	ISHCIA-2000-100	1.664,00	<b>2.013,44</b>
Frame Ischia-2500	richtprijs	ISHCIA-2500-100	1.766,00	<b>2.136,86</b>
Frame Ischia-3000	richtprijs	ISHCIA-3000-100	1.856,00	<b>2.245,76</b>

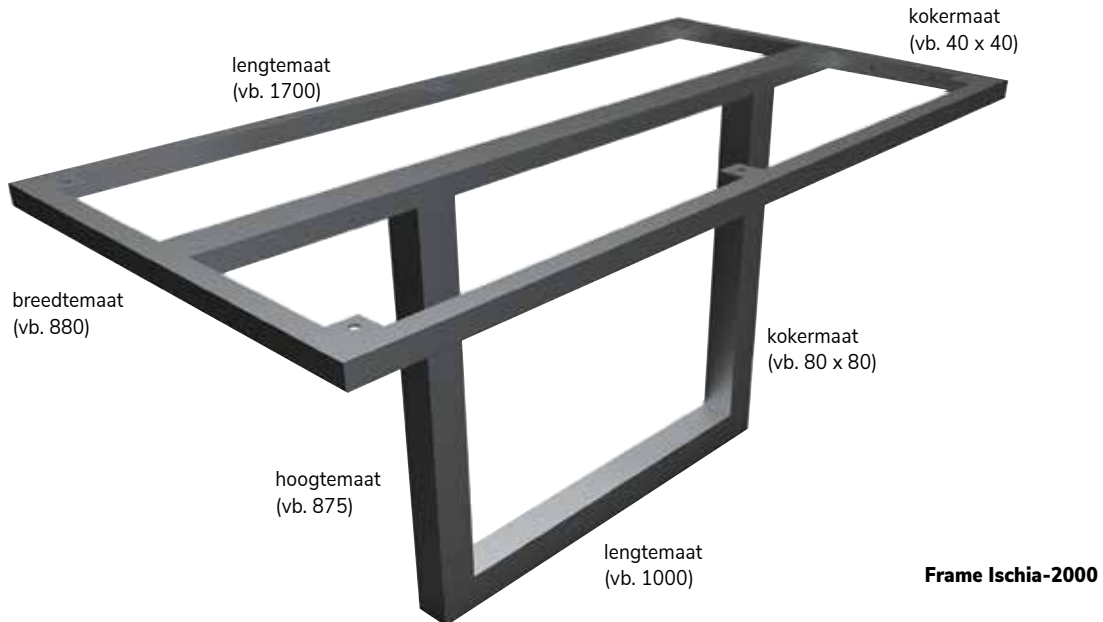

Genoemde prijzen zijn op basis van de maatvoeringen in de voorbeelden en dienen als richtprijs. Aanpassingen t.o.v. van de genoemde maten kunnen gevolgen hebben voor de prijsstelling.

Frame Panarea				
Frame Panarea-1000 (afgebeeld)	richtprijs	PANAREA-1000-10	1.010,00	<b>1.222,10</b>
Frame Panarea-1500	richtprijs	PANAREA-1500-10	1.124,00	<b>1.360,04</b>
Frame Panarea-2000	richtprijs	PANAREA-2000-10	1.237,00	<b>1.496,77</b>

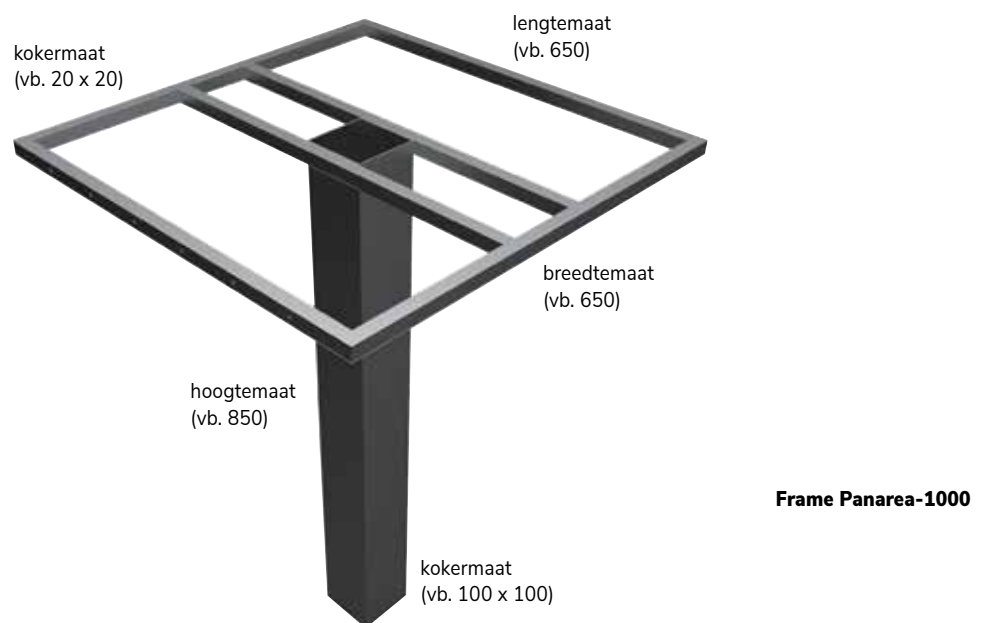

Genoemde prijzen zijn op basis van de maatvoeringen in de voorbeelden en dienen als richtprijs. Aanpassingen t.o.v. van de genoemde maten kunnen gevolgen hebben voor de prijsstelling.

## FRAMES Aansluitende bardelen op maat



Frame Salina			excl. btw	incl. btw
Frame Salina-1500 (afgebeeld)	richtprijs	SALINA-1500-100	1.362,00	<b>1.648,02</b>
Frame Salina-2000	richtprijs	SALINA-2000-100	1.618,00	<b>1.957,78</b>
Frame Salina-2500	richtprijs	SALINA-2500-100	1.805,00	<b>2.184,05</b>
Frame Salina-3000	richtprijs	SALINA-3000-100	1.959,00	<b>2.370,39</b>



Genoemde prijzen zijn op basis van de maatvoeringen in de voorbeelden en dienen als richtprijs. Aanpassingen t.o.v. van de genoemde maten kunnen gevolgen hebben voor de prijsstelling.

## FRAMES Aansluitende bardelen op maat

Frame Linosa			excl. btw	incl. btw
Frame Linosa-1500 (afgebeeld)	richtprijs	LINOSA-1500-100	1.283,00	<b>1.552,43</b>
Frame Linosa-2000	richtprijs	LINOSA-2000-100	1.533,00	<b>1.854,93</b>
Frame Linosa-2500	richtprijs	LINOSA-2500-100	1.737,00	<b>2.101,77</b>
Frame Linosa-3000	richtprijs	LINOSA-3000-100	1.942,00	<b>2.349,82</b>

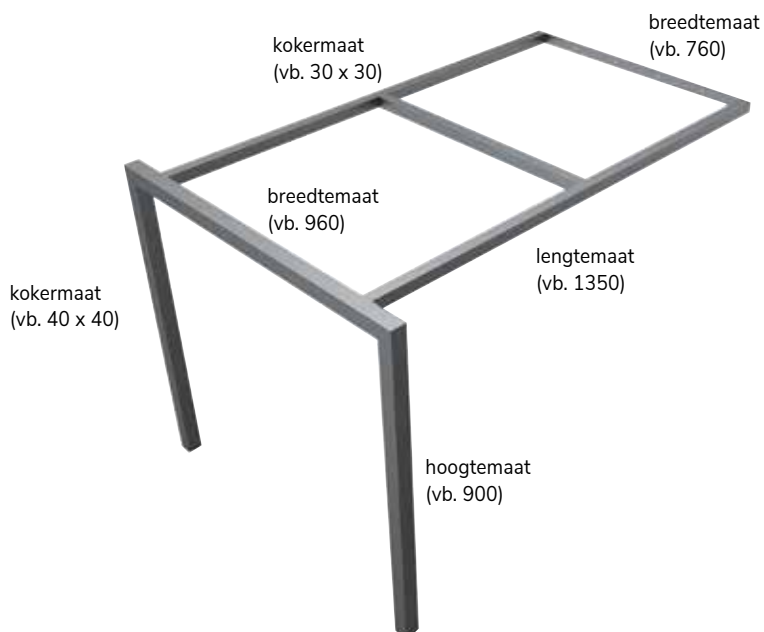

**Frame Linosa-1500**

Frame Levanzo				
Frame Levanzo-1500	richtprijs	LEVANZO-1500-10	1.283,00	<b>1.552,43</b>
Frame Levanzo-2000 (afgebeeld)	richtprijs	LEVANZO-2000-10	1.533,00	<b>1.854,93</b>
Frame Levanzo-2500	richtprijs	LEVANZO-2500-10	1.737,00	<b>2.101,77</b>
Frame Levanzo-3000	richtprijs	LEVANZO-3000-10	1.942,00	<b>2.349,82</b>

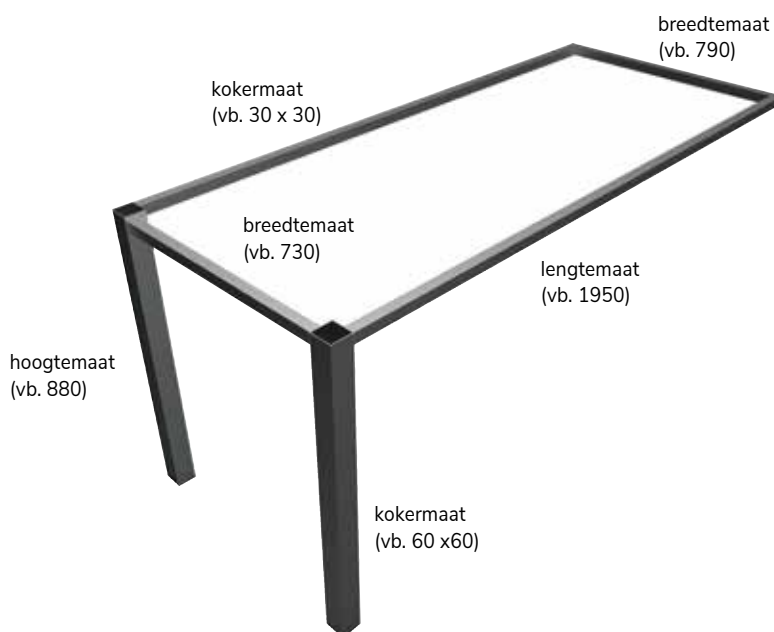

**Frame Levanzo-2000**

Genoemde prijzen zijn op basis van de maatvoeringen in de voorbeelden en dienen als richtprijs. Aanpassingen t.o.v. van de genoemde maten kunnen gevolgen hebben voor de prijsstelling.





## FRAMES Tafelonderstellen op maat

Frame Capraia			excl. btw	incl. btw
Frame Capraia-1500 (afgebeeld)	richtprijs	CAPRAIA-1500-10	1.801,00	<b>2.179,21</b>
Frame Capraia-2000	richtprijs	CAPRAIA-2000-10	1.959,00	<b>2.370,39</b>
Frame Capraia-2500	richtprijs	CAPRAIA-2500-10	2.128,00	<b>2.574,88</b>
Frame Capraia-3000	richtprijs	CAPRAIA-3000-10	2.299,00	<b>2.781,79</b>

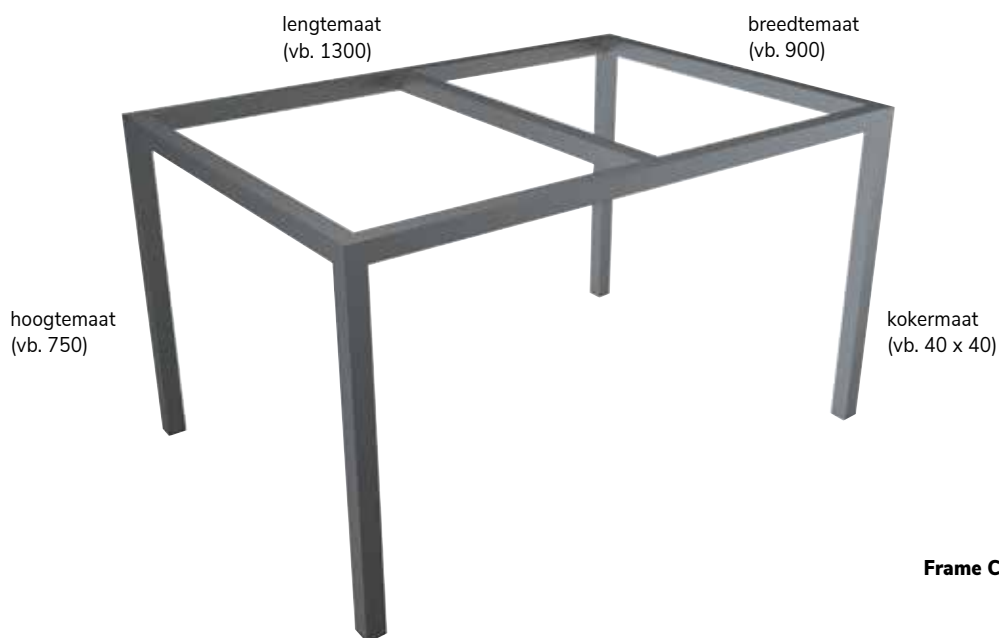

**Frame Capraia-1500**

Frame Torcello				
Frame Torcello-1500	richtprijs	TORCELLO-1500-10	1.652,00	<b>1.998,92</b>
Frame Torcello-2000 (afgebeeld)	richtprijs	TORCELLO-2000-10	1.792,00	<b>2.168,32</b>
Frame Torcello-2500	richtprijs	TORCELLO-2500-10	1.969,00	<b>2.382,49</b>
Frame Torcello-3000	richtprijs	TORCELLO-3000-10	2.128,00	<b>2.574,88</b>

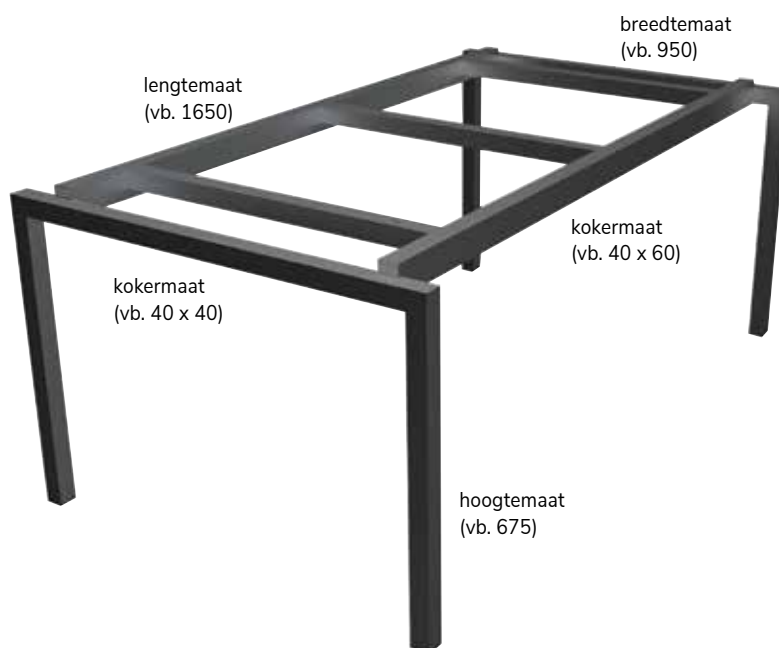

**Frame Torcello-2000**

Genoemde prijzen zijn op basis van de maatvoeringen in de voorbeelden en dienen als richtprijs. Aanpassingen t.o.v. van de genoemde maten kunnen gevolgen hebben voor de prijsstelling.



Frame Monaci			excl. btw	incl. btw
Frame Monaci-1500 (afgebeeld)	richtprijs	MONACI-1500-100	2.085,00	<b>2.522,85</b>
Frame Monaci-2000	richtprijs	MONACI-2000-100	2.265,00	<b>2.740,65</b>
Frame Monaci-2500	richtprijs	MONACI-2500-100	2.447,00	<b>2.960,87</b>
Frame Monaci-3000	richtprijs	MONACI-3000-100	2.555,00	<b>3.091,55</b>

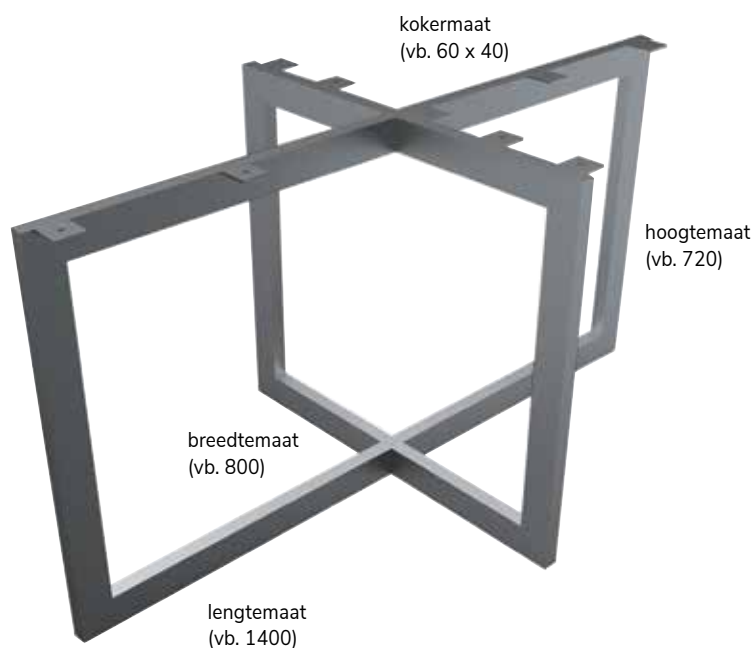

**Frame Monaci-1500**

Genoemde prijzen zijn op basis van de maatvoeringen in de voorbeelden en dienen als richtprijs. Aanpassingen t.o.v. van de genoemde maten kunnen gevolgen hebben voor de prijsstelling.



## FRAMES Tafelonderstellen op maat

Frame Lampione			excl. btw	incl. btw
Frame Lampione-1500	richtprijs	LAMPIONE-1500-1	2.301,00	<b>2.784,21</b>
Frame Lampione-2000	richtprijs	LAMPIONE-2000-1	2.558,00	<b>3.095,18</b>
Frame Lampione-2500	richtprijs	LAMPIONE-2500-1	2.746,00	<b>3.322,66</b>
Frame Lampione-3000 (afgebeeld)	richtprijs	LAMPIONE-3000-1	2.899,00	<b>3.507,79</b>

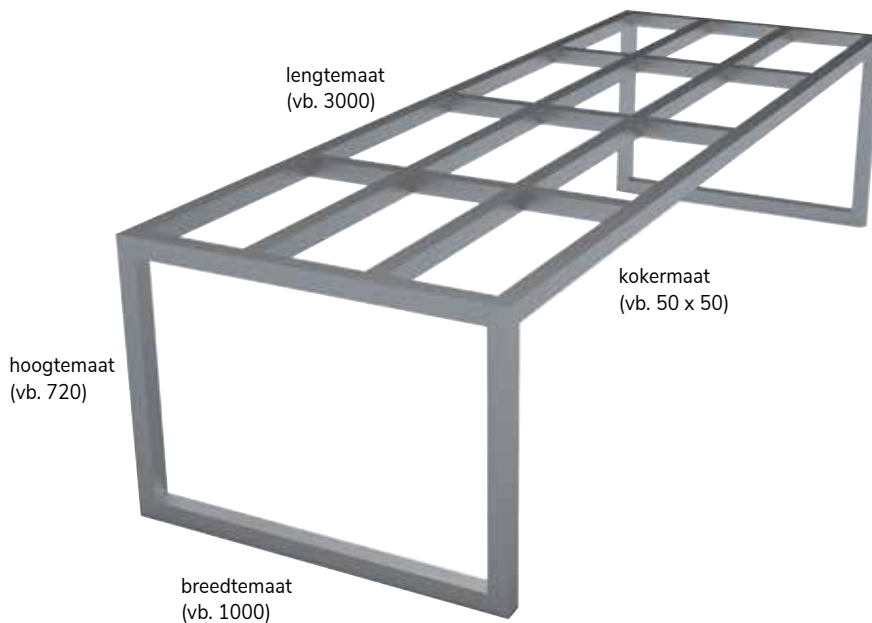

**Frame Lampione-3000**

Frame Chiesa				
Frame Chiesa-1500	richtprijs	CHIESA-1500-1	2.214,00	<b>2.678,94</b>
Frame Chiesa-2000	richtprijs	CHIESA-2000-1	2.384,00	<b>2.884,64</b>
Frame Chiesa-2500 (afgebeeld)	richtprijs	CHIESA-2500-1	2.582,00	<b>3.124,22</b>
Frame Chiesa-3000	richtprijs	CHIESA-3000-1	2.860,00	<b>3.460,60</b>

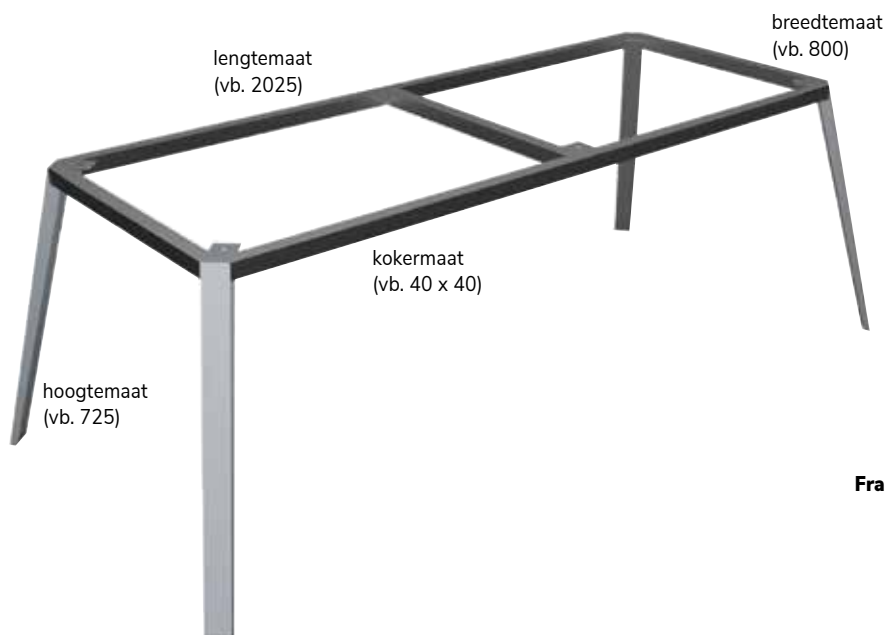

**Frame Chiesa-2500**

Genoemde prijzen zijn op basis van de maatvoeringen in de voorbeelden en dienen als richtprijs. Aanpassingen t.o.v. van de genoemde maten kunnen gevolgen hebben voor de prijsstelling.

# BESTELFORMULIER

## Frame Capri



### Materiaal:

Staal met poedercoating

RAL kleur: \_\_\_\_\_

RVS, glad geslepen

### Blad:

Blad op frame (frame onder het blad zichtbaar)

Blad over frame (frame is niet zichtbaar)

### Hoeklijn of boorgaten toepassen (voor montage aan kast/muur)

Hoeklijn, positie markeren in de tekening

Boorgaten, positie markeren in de tekening

Nee

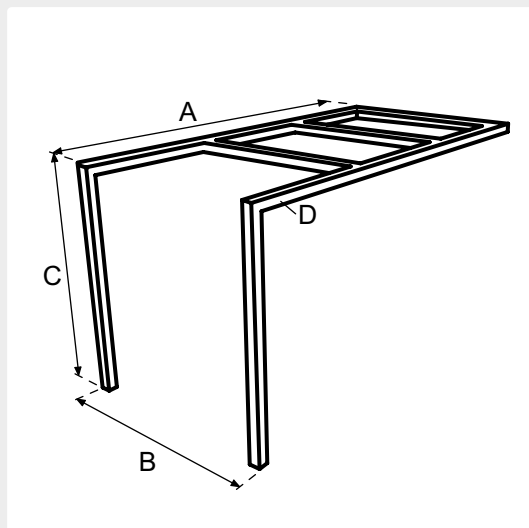

Variant: 1500 / 2000 / 2500 / 3000\*

\* doorhalen wat niet van toepassing is.

### Afmetingen:

A: \_\_\_\_\_ mm  
lengtemaat

B: \_\_\_\_\_ mm  
breedtemaat

C: \_\_\_\_\_ mm  
hoogtemaat  
(totale hoogte frame)

D: \_\_\_\_\_ mm  
kokermaat

Debiteurnummer: \_\_\_\_\_

Bedrijfsnaam: \_\_\_\_\_

Commissienaam: \_\_\_\_\_

Referentie: \_\_\_\_\_

Behorend bij ordernummer: \_\_\_\_\_

# BESTELFORMULIER

## Frame Ponza



### Materiaal:

Staal met poedercoating

RAL kleur: \_\_\_\_\_

RVS, glad geslepen

### Blad:

Blad op frame (frame onder het blad zichtbaar)

Blad over frame (frame is niet zichtbaar)

### Hoeklijn of boorgaten toepassen (voor montage aan kast/muur)

Hoeklijn, positie markeren in de tekening

Boorgaten, positie markeren in de tekening

Nee

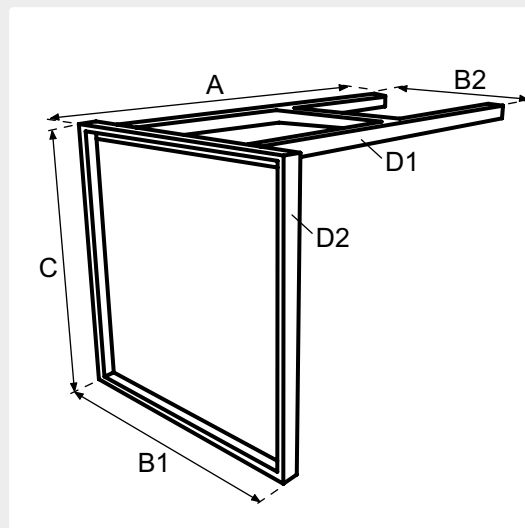

Variant: 1500 / 2000 / 2500 / 3000\*

\* doorhalen wat niet van toepassing is.

### Afmetingen:

A: \_\_\_\_\_ mm  
lengtemaat

B1: \_\_\_\_\_ mm  
breedtemaat

B2: \_\_\_\_\_ mm  
breedtemaat

C: \_\_\_\_\_ mm  
hoogtemaat  
(totale hoogte frame)

D1: \_\_\_\_\_ mm  
kokermaat

D2: \_\_\_\_\_ mm  
kokermaat

Debiteurnummer: \_\_\_\_\_

Bedrijfsnaam: \_\_\_\_\_

Commissienaam: \_\_\_\_\_

Referentie: \_\_\_\_\_

Behorend bij ordernummer: \_\_\_\_\_

Dit bestelformulier mailen naar [projecten@dznet.nl](mailto:projecten@dznet.nl)

# BESTELFORMULIER

## Frame Ischia



### Materiaal:

Staal met poedercoating

RAL kleur: \_\_\_\_\_

RVS, glad geslepen

### Blad:

Blad op frame (frame onder het blad zichtbaar)

Blad over frame (frame is niet zichtbaar)

### Hoeklijn of boorgaten toepassen (voor montage aan kast/muur)

Hoeklijn, positie markeren in de tekening

Boorgaten, positie markeren in de tekening

Nee

Debiteurnummer: \_\_\_\_\_

Bedrijfsnaam: \_\_\_\_\_

Commissienaam: \_\_\_\_\_

Referentie: \_\_\_\_\_

Behorend bij ordernummer: \_\_\_\_\_

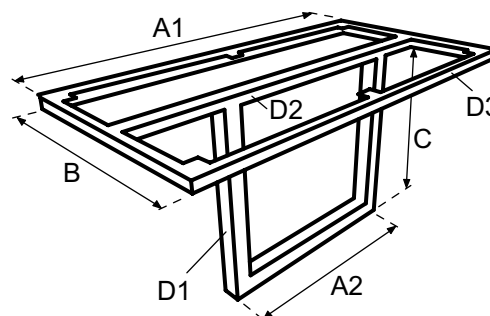

Variant: 1500 / 2000 / 2500 / 3000\*

\* doorhalen wat niet van toepassing is.

### Afmetingen:

A1: \_\_\_\_\_ mm  
lengtemaat

A2: \_\_\_\_\_ mm  
lengtemaat

B: \_\_\_\_\_ mm  
breedtemaat

C: \_\_\_\_\_ mm  
hoogtemaat  
(totale hoogte frame)

D1: \_\_\_\_\_ mm  
kokermaat

D2: \_\_\_\_\_ mm  
kokermaat

D3: \_\_\_\_\_ mm  
kokermaat

# BESTELFORMULIER

## Frame Elba



### Materiaal:

Staal met poedercoating

RAL kleur: \_\_\_\_\_

RVS, glad geslepen

### Blad:

Blad op frame (frame onder het blad zichtbaar)

Blad over frame (frame is niet zichtbaar)

### Hoeklijn of boorgaten toepassen (voor montage aan kast/muur)

Hoeklijn, positie markeren in de tekening

Boorgaten, positie markeren in de tekening

Nee

**Debiteurnummer:** \_\_\_\_\_

**Bedrijfsnaam:** \_\_\_\_\_

**Commissienaam:** \_\_\_\_\_

**Referentie:** \_\_\_\_\_

**Behorend bij ordernummer:** \_\_\_\_\_

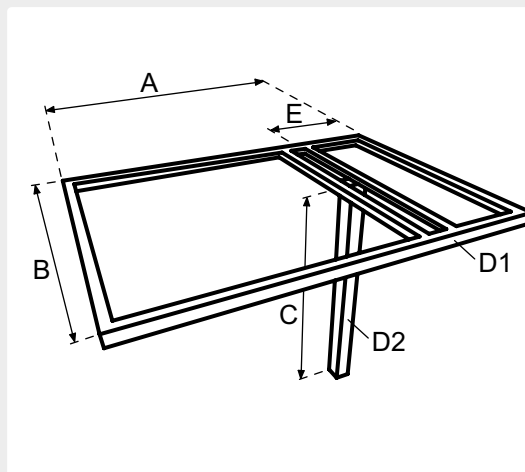

**Variant:** 1500 / 2000 / 2500 / 3000\*

\* doorhalen wat niet van toepassing is.

### Afmetingen:

A: \_\_\_\_\_ mm  
lengtemaat

B: \_\_\_\_\_ mm  
breedtemaat

C: \_\_\_\_\_ mm  
hoogtemaat  
(totale hoogte frame)

D1: \_\_\_\_\_ mm  
kokermaat

D2: \_\_\_\_\_ mm  
kokermaat

E: \_\_\_\_\_ mm  
lengtemaat  
(voorzijde tot hart voet)

Dit bestelformulier mailen naar [projecten@dznet.nl](mailto:projecten@dznet.nl)

# BESTELFORMULIER

## Frame Panarea

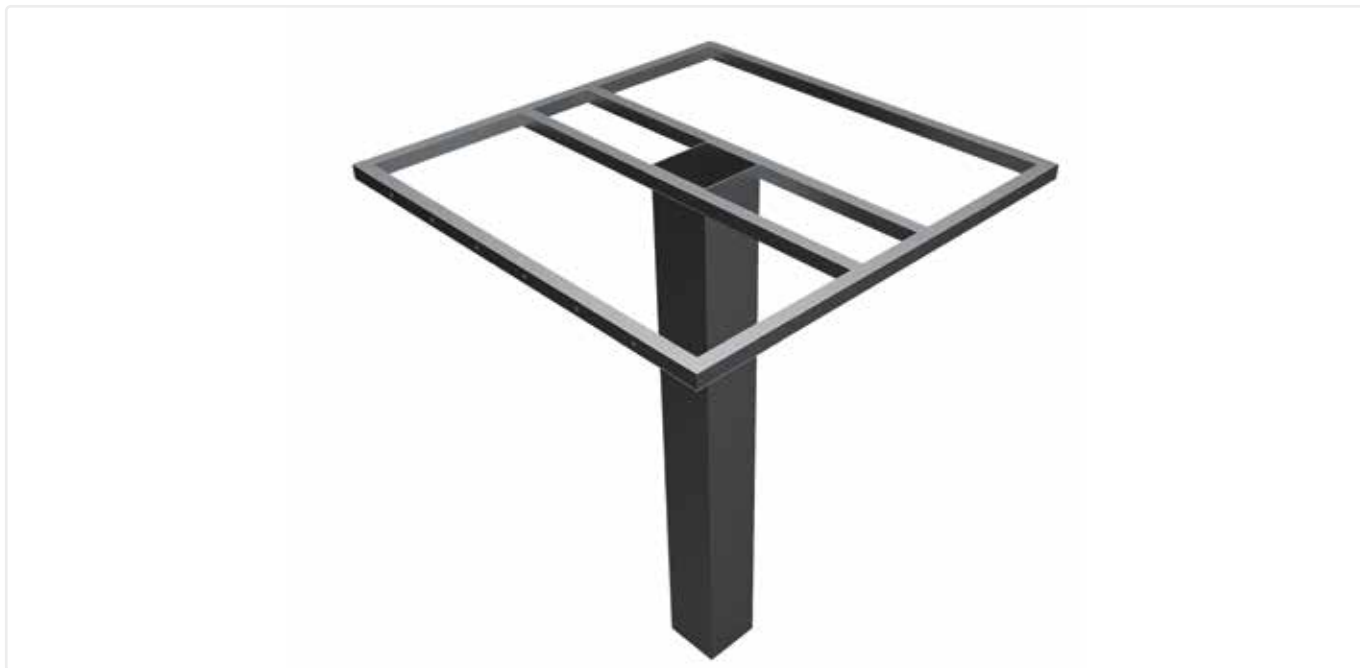

### Materiaal:

Staal met poedercoating

RAL kleur: \_\_\_\_\_

RVS, glad geslepen

### Blad:

Blad op frame (frame onder het blad zichtbaar)

Blad over frame (frame is niet zichtbaar)

### Hoeklijn of boorgaten toepassen (voor montage aan kast/muur)

Hoeklijn, positie markeren in de tekening

Boorgaten, positie markeren in de tekening

Nee

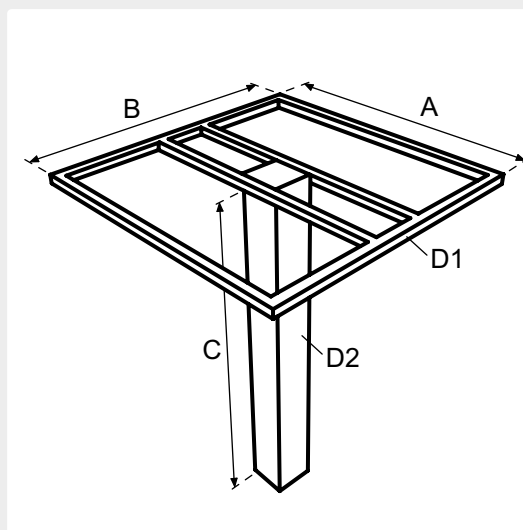

Variant: 1500 / 2000 / 2500\*

\* doorhalen wat niet van toepassing is.

### Afmetingen:

A: \_\_\_\_\_ mm  
lengtemaat

B: \_\_\_\_\_ mm  
breedtemaat

C: \_\_\_\_\_ mm  
hoogtemaat  
(totale hoogte frame)

D1: \_\_\_\_\_ mm  
kokermaat

D2: \_\_\_\_\_ mm  
kokermaat

Debiteurnummer: \_\_\_\_\_

Bedrijfsnaam: \_\_\_\_\_  
\_\_\_\_\_  
\_\_\_\_\_

Commissienaam: \_\_\_\_\_

Referentie: \_\_\_\_\_

Behorend bij ordernummer: \_\_\_\_\_

Dit bestelformulier mailen naar [projecten@dznet.nl](mailto:projecten@dznet.nl)

# BESTELFORMULIER

## Frame Salina



### Materiaal:

- Staal met poedercoating

RAL kleur: \_\_\_\_\_

- RVS, glad geslepen

### Blad:

- Blad op frame (frame onder het blad zichtbaar)  
 Blad over frame (frame is niet zichtbaar)

### Hoeklijn of boorgaten toepassen (voor montage aan kast/muur)

- Hoeklijn, positie markeren in de tekening  
 Boorgaten, positie markeren in de tekening  
 Nee

Debiteurnummer: \_\_\_\_\_

Bedrijfsnaam: \_\_\_\_\_

Commissienaam: \_\_\_\_\_

Referentie: \_\_\_\_\_

Behorend bij ordernummer: \_\_\_\_\_

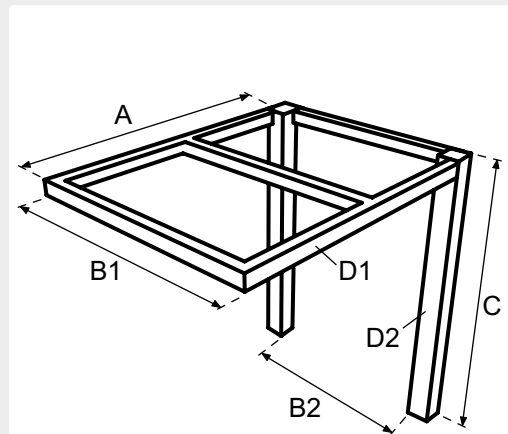

Variant: 1500 / 2000 / 2500 / 3000\*

\* doorhalen wat niet van toepassing is.

### Afmetingen:

A: \_\_\_\_\_ mm  
lengtemaat

B1: \_\_\_\_\_ mm  
breedtemaat

B2: \_\_\_\_\_ mm  
breedtemaat

C: \_\_\_\_\_ mm  
hoogtemaat  
(totale hoogte frame)

D1: \_\_\_\_\_ mm  
kokermaat

D2: \_\_\_\_\_ mm  
kokermaat

Dit bestelformulier mailen naar [projecten@dznet.nl](mailto:projecten@dznet.nl)



# BESTELFORMULIER

## Frame Linosa



### Materiaal:

Staal met poedercoating

RAL kleur: \_\_\_\_\_

RVS, glad geslepen

### Blad:

Blad op frame (frame onder het blad zichtbaar)

Blad over frame (frame is niet zichtbaar)

### Hoeklijn of boorgaten toepassen (voor montage aan kast/muur)

Hoeklijn, positie markeren in de tekening

Boorgaten, positie markeren in de tekening

Nee

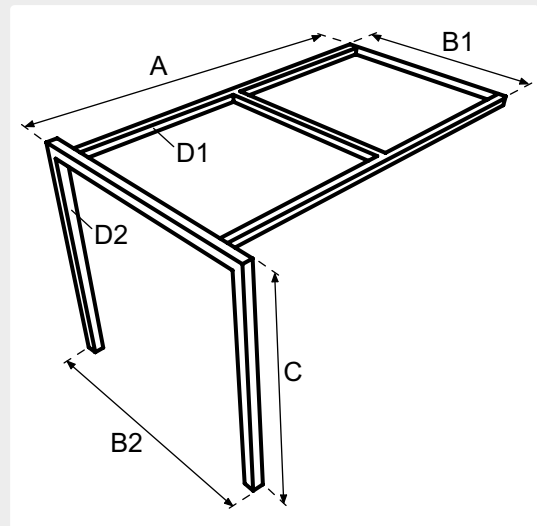

Variant: 1500 / 2000 / 2500 / 3000\*

\* doorhalen wat niet van toepassing is.

### Afmetingen:

A: \_\_\_\_\_ mm  
lengtemaat

B1: \_\_\_\_\_ mm  
breedtemaat

B2: \_\_\_\_\_ mm  
breedtemaat

C: \_\_\_\_\_ mm  
hoogtemaat  
(totale hoogte frame)

D1: \_\_\_\_\_ mm  
kokermaat

D2: \_\_\_\_\_ mm  
kokermaat

Debiteurnummer: \_\_\_\_\_

Bedrijfsnaam: \_\_\_\_\_

Commissienaam: \_\_\_\_\_

Referentie: \_\_\_\_\_

Behorend bij ordernummer: \_\_\_\_\_

Dit bestelformulier mailen naar [projecten@dznet.nl](mailto:projecten@dznet.nl)

# BESTELFORMULIER

## Frame Levanzo



### Materiaal:

Staal met poedercoating

RAL kleur: \_\_\_\_\_

RVS, glad geslepen

### Blad:

Blad op frame (frame onder het blad zichtbaar)

Blad over frame (frame is niet zichtbaar)

### Hoeklijn of boorgaten toepassen (voor montage aan kast/muur)

Hoeklijn, positie markeren in de tekening

Boorgaten, positie markeren in de tekening

Nee

Debiteurnummer: \_\_\_\_\_

Bedrijfsnaam: \_\_\_\_\_  
\_\_\_\_\_  
\_\_\_\_\_

Commissienaam: \_\_\_\_\_

Referentie: \_\_\_\_\_

Behorend bij ordernummer: \_\_\_\_\_

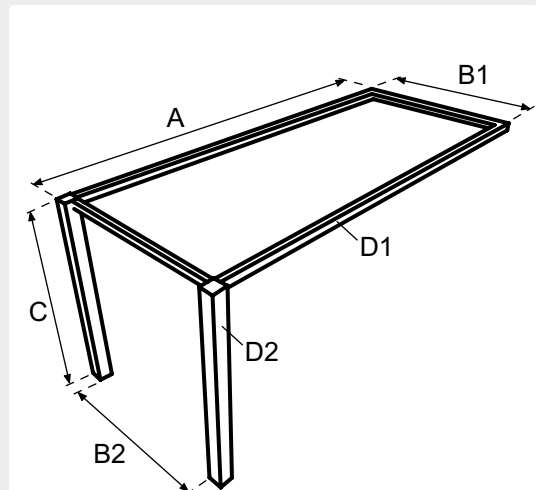

Variant: 1500 / 2000 / 2500 / 3000\*

\* doorhalen wat niet van toepassing is.

### Afmetingen:

A: \_\_\_\_\_ mm  
lengtemaat

B1: \_\_\_\_\_ mm  
breedtemaat

B2: \_\_\_\_\_ mm  
breedtemaat

C: \_\_\_\_\_ mm  
hoogtemaat  
(totale hoogte frame)

D1: \_\_\_\_\_ mm  
kokermaat

D2: \_\_\_\_\_ mm  
kokermaat

Dit bestelformulier mailen naar [projecten@dznet.nl](mailto:projecten@dznet.nl)

# BESTELFORMULIER

## Frame Capraia



### Materiaal:

Staal met poedercoating

RAL kleur: \_\_\_\_\_

RVS, glad geslepen

### Blad:

Blad op frame (frame onder het blad zichtbaar)

Blad over frame (frame is niet zichtbaar)

### Hoeklijn of boorgaten toepassen (voor montage aan kast/muur)

Hoeklijn, positie markeren in de tekening

Boorgaten, positie markeren in de tekening

Nee

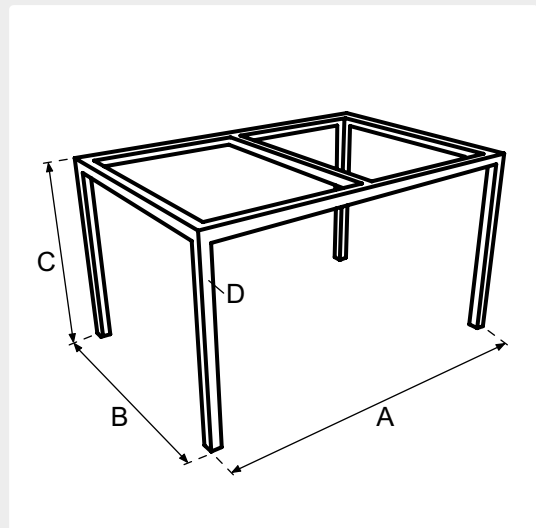

**Variant:** 1500 / 2000 / 2500 / 3000\*

\* doorhalen wat niet van toepassing is.

### Afmetingen:

A: \_\_\_\_\_ mm  
lengtemaat

B: \_\_\_\_\_ mm  
breedtemaat

C: \_\_\_\_\_ mm  
hoogtemaat  
(totale hoogte frame)

D: \_\_\_\_\_ mm  
kokermaat

**Debiteurnummer:** \_\_\_\_\_

**Bedrijfsnaam:** \_\_\_\_\_

**Commissienaam:** \_\_\_\_\_

**Referentie:** \_\_\_\_\_

**Behorend bij ordernummer:** \_\_\_\_\_

# BESTELFORMULIER

## Frame Torcello



### Materiaal:

Staal met poedercoating

RAL kleur: \_\_\_\_\_

RVS, glad geslepen

### Blad:

Blad op frame (frame onder het blad zichtbaar)

Blad over frame (frame is niet zichtbaar)

### Hoeklijn of boorgaten toepassen (voor montage aan kast/muur)

Hoeklijn, positie markeren in de tekening

Boorgaten, positie markeren in de tekening

Nee

Debiteurnummer: \_\_\_\_\_

Bedrijfsnaam: \_\_\_\_\_  
\_\_\_\_\_  
\_\_\_\_\_

Commissienaam: \_\_\_\_\_

Referentie: \_\_\_\_\_

Behorend bij ordernummer: \_\_\_\_\_

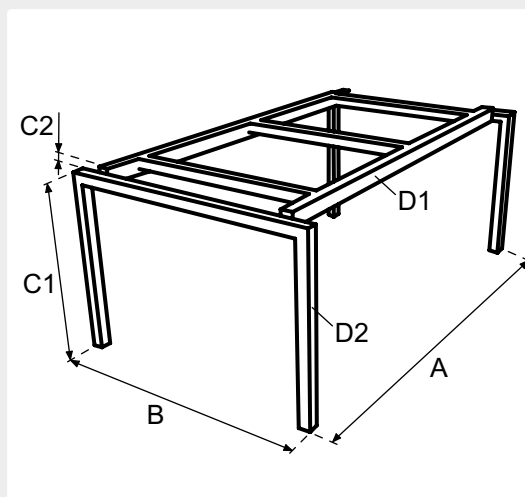

Variant: 1500 / 2000 / 2500 / 3000\*

\* doorhalen wat niet van toepassing is.

### Afmetingen:

A: \_\_\_\_\_ mm  
lengtemaat

B: \_\_\_\_\_ mm  
breedtemaat

C1: \_\_\_\_\_ mm  
hoogtemaat  
(totale hoogte frame)

C2: \_\_\_\_\_ mm  
hoogtemaat

D1: \_\_\_\_\_ mm  
kokermaat

D2: \_\_\_\_\_ mm  
kokermaat

Dit bestelformulier mailen naar [projecten@dznet.nl](mailto:projecten@dznet.nl)

# BESTELFORMULIER

## Frame Monaci



### Materiaal:

Staal met poedercoating

RAL kleur: \_\_\_\_\_

RVS, glad geslepen

### Blad:

Blad op frame (frame onder het blad zichtbaar)

Blad over frame (frame is niet zichtbaar)

### Hoeklijn of boorgaten toepassen (voor montage aan kast/muur)

Hoeklijn, positie markeren in de tekening

Boorgaten, positie markeren in de tekening

Nee

Debiteurnummer: \_\_\_\_\_

Bedrijfsnaam: \_\_\_\_\_  
\_\_\_\_\_  
\_\_\_\_\_

Commissienaam: \_\_\_\_\_

Referentie: \_\_\_\_\_

Behorend bij ordernummer: \_\_\_\_\_

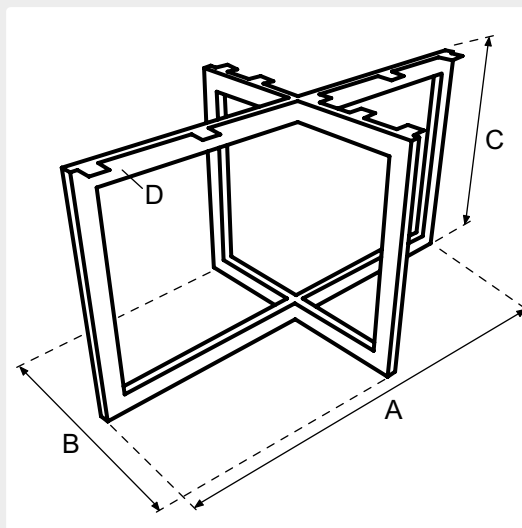

Variant: 1500 / 2000 / 2500 / 3000\*

\* doorhalen wat niet van toepassing is.

### Afmetingen:

A: \_\_\_\_\_ mm  
lengtemaat

B: \_\_\_\_\_ mm  
breedtemaat

C: \_\_\_\_\_ mm  
hoogtemaat  
(totale hoogte frame)

D: \_\_\_\_\_ mm  
kokermaat

# BESTELFORMULIER

## Frame Lampione

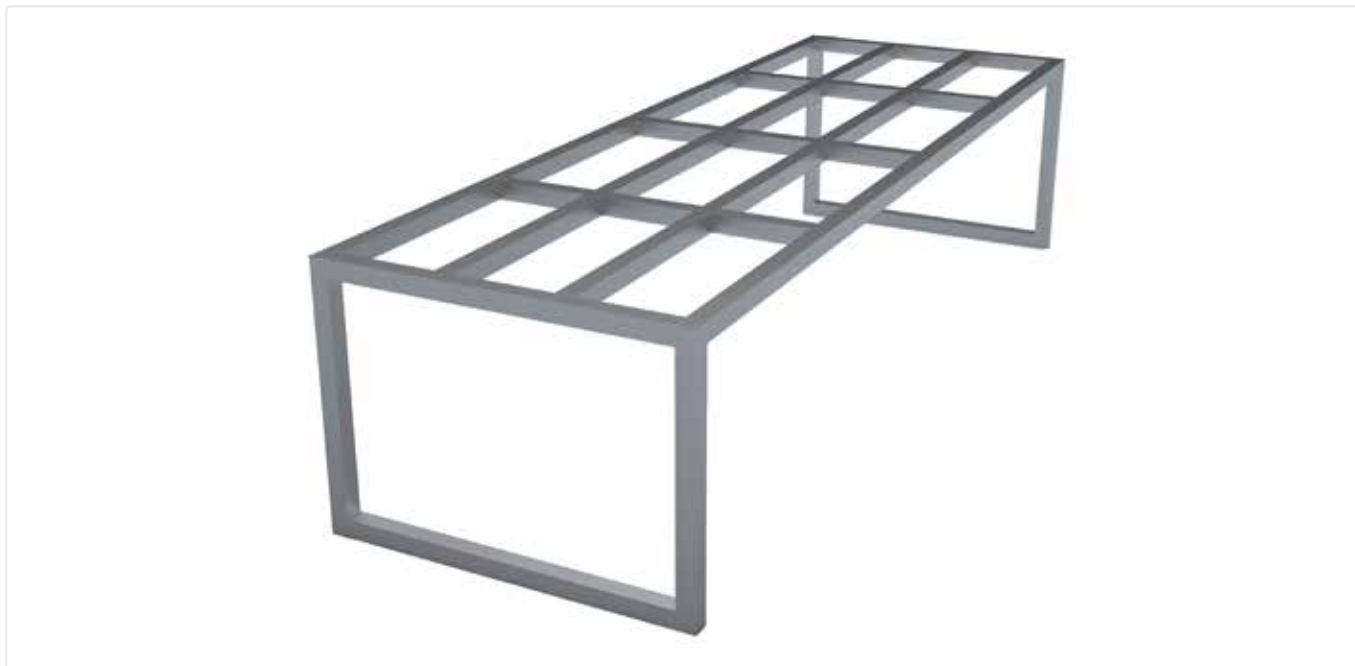

### Materiaal:

Staal met poedercoating

RAL kleur: \_\_\_\_\_

RVS, glad geslepen

### Blad:

Blad op frame (frame onder het blad zichtbaar)

Blad over frame (frame is niet zichtbaar)

### Hoeklijn of boorgaten toepassen (voor montage aan kast/muur)

Hoeklijn, positie markeren in de tekening

Boorgaten, positie markeren in de tekening

Nee

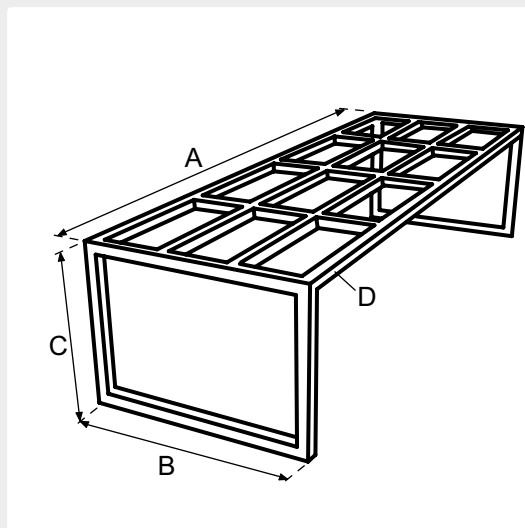

**Variant:** 1500 / 2000 / 2500 / 3000\*

\* doorhalen wat niet van toepassing is.

### Afmetingen:

A: \_\_\_\_\_ mm  
lengtemaat

B: \_\_\_\_\_ mm  
breedtemaat

C: \_\_\_\_\_ mm  
hoogtemaat  
(totale hoogte frame)

D: \_\_\_\_\_ mm  
kokermaat

**Debiteurnummer:** \_\_\_\_\_

**Bedrijfsnaam:** \_\_\_\_\_

**Commissienaam:** \_\_\_\_\_

**Referentie:** \_\_\_\_\_

**Behorend bij ordernummer:** \_\_\_\_\_

Dit bestelformulier mailen naar [projecten@dznet.nl](mailto:projecten@dznet.nl)

# BESTELFORMULIER

## Frame Chiesa



### Materiaal:

Staal met poedercoating

RAL kleur: \_\_\_\_\_

RVS, glad geslepen

### Blad:

Blad op frame (frame onder het blad zichtbaar)

Blad over frame (frame is niet zichtbaar)

### Hoeklijn of boorgaten toepassen (voor montage aan kast/muur)

Hoeklijn, positie markeren in de tekening

Boorgaten, positie markeren in de tekening

Nee

Debiteurnummer: \_\_\_\_\_

Bedrijfsnaam: \_\_\_\_\_

Commissienaam: \_\_\_\_\_

Referentie: \_\_\_\_\_

Behorend bij ordernummer: \_\_\_\_\_

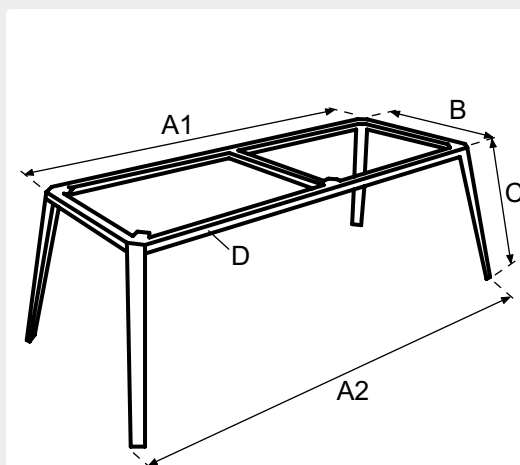

Variant: 1500 / 2000 / 2500 / 3000\*

\* doorhalen wat niet van toepassing is.

### Afmetingen:

A1: \_\_\_\_\_ mm  
lengtemaat

A2: \_\_\_\_\_ mm  
lengtemaat

B: \_\_\_\_\_ mm  
breedtemaat

C: \_\_\_\_\_ mm  
hoogtemaat  
(totale hoogte frame)

D: \_\_\_\_\_ mm  
kokermaat





# Sculpture Club

## keukentrend 2025

TopLaminate Stonehenge met Lanesto spoelbak en kraan in Gold

De keuken vormt het sociale middelpunt van het huis. We ervaren licht en ruimtelijkheid in een oase van natuurlijke materialen. De sfeer is luxe en sereen – kunstzinnig zelfs, en de kleuren zand, steen en beige voeren de boventoon. Duurzaamheid en functionaliteit worden in de Sculpture Club keukens geen moment uit het oog verloren. Kijk maar naar dit gebruiksvriendelijke TopLaminate keukenblad in de subtiele kleur Stonehenge, met zijn duurzame basis van Greengridz!

## Iconen



Conditiegroep waaronder dit artikel valt.  
Sommige artikelen hebben een afwijkende korting, dit wordt apart vermeld.



Inhoud (in ml)



# DIENSTEN EN SERVICE

## **Inhoud**

### **Diensten**

- 22.2 Mallen
- 22.3 Checklist houten mal opmeten
- 22.4 Zelfplaatsing

### **Service**

- 22.5 Proces
- 22.6 Servicewijzer - beschadiging
- 22.7 Servicewijzer - werkbladen
- 22.8 Servicewijzer - spoelbakken
- 22.9 Informatie en tarieven
- 22.10 Formulier serviceaanvraag
- 22.11 Overzicht onderhoudsmiddelen

## Aanlevering mallen

Indien u twijfelt over de maatvoering, is het mogelijk om uw werkbladen volgens een mal te produceren. Wij meten de door u aangeleverde stevige houten mal op. Wij vragen u om de mal vooraf aan te melden bij uw contactpersoon van de medewerker Verkoop Binnendienst.

## Voorwaarden

Voor het goed kunnen verwerken van uw mal, moet deze aan de volgende voorwaarden voldoen:

- > De mal dient van stevig 8 mm materiaal te zijn (triplex, MDF of multiplex). De dikte van de mal dient constant te zijn, gebruik geen kromme platen. Mallen die gemaakt zijn van een ander materiaal (karton, papier, hard board, etc.) zijn niet geschikt voor productie en kunnen wij daarom helaas niet accepteren. Mallen t.b.v. glasorders mogen maximaal 6 mm dik zijn;
- > De mal moet de werkelijke maatvoering aangeven (geen teksten met bijvoorbeeld + 25 mm) en een 1-op-1 weergave zijn van de delen van het werkblad. Dus voor een blad uit 3 delen dienen 3 mallen gemaakt te worden (zie figuur). Hierbij hoeft u géén rekening te houden met invallende koppelingen;
- > Bij de fabricage van de mal dient u erop te letten dat er geen metalen voorwerpen (zoals schroeven, spijkers en nietjes)

onder de mal uitsteken, dit veroorzaakt krassen op het werkblad bij controle;

- > Voor elke aangeleverde order volgens mal dient u ook een order in te sturen met het kastenplan;
- > Informatie omtrent randafwerking; hoge kastaansluiting, hartmaten, type spoelbak, type kookplaat, kraangat, commissienaam, klantnaam en uw ordernummer dienen op elk deel van de mal te zijn vermeld;

Zodra de ontvangen mal voldoet aan boven gestelde eisen, nemen wij het blad conform de overeengekomen levertijd in bestelling.

- > Om de mal op te meten en in het systeem te kunnen verwerken, is een ingevulde checklist noodzakelijk (pag. 22.3)

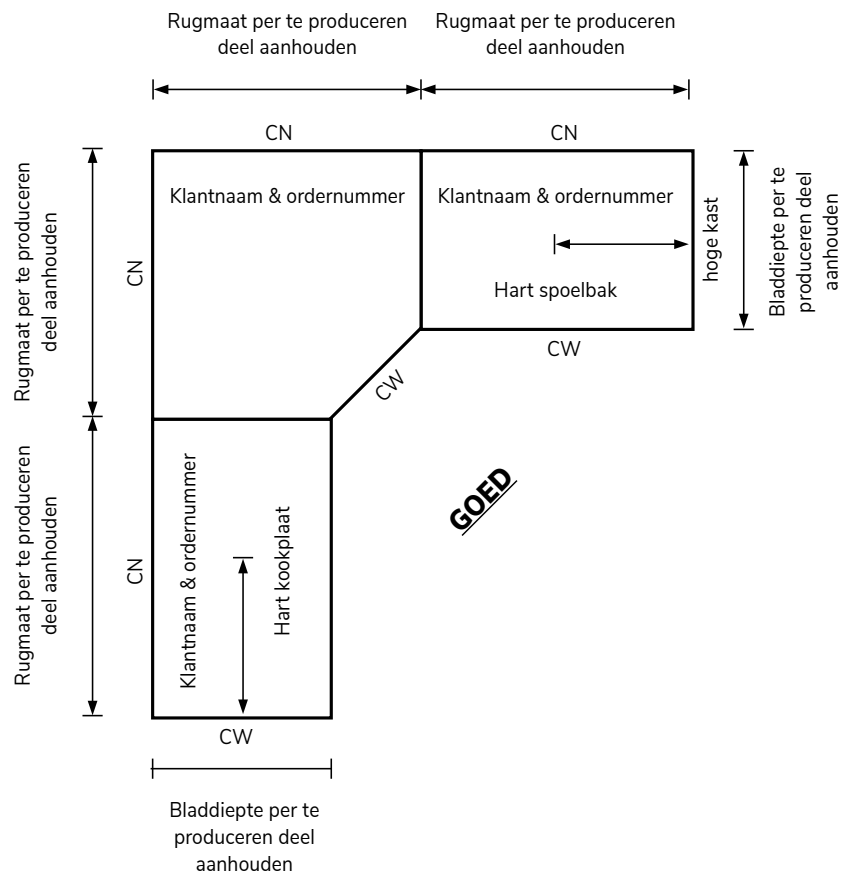
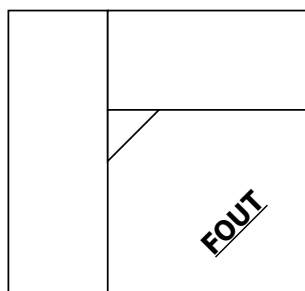
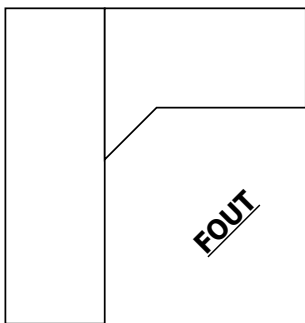

# DIENSTEN EN SERVICE Checklist houten mal opmeten

Datum: \_\_\_\_ - \_\_\_\_ - \_\_\_\_

Online in te vullen: [www.dekkerzevenhuizen.nl/verkoopboek](http://www.dekkerzevenhuizen.nl/verkoopboek)

Belangrijk: deze checklist graag op mal bevestigen én mailen naar uw contactpersoon

## Uw gegevens

Bedrijfsnaam: \_\_\_\_\_

Debiteurnummer: \_\_\_\_\_

Vestigingsplaats: \_\_\_\_\_

Contactpersoon: \_\_\_\_\_

Telefoonnummer: \_\_\_\_\_

## Checkpunten mal

- De mal is van stevig 8 mm materiaal (MDF, multiplex) en niet krom
- De mal geeft de werkelijke maatvoering weer en is een 1-op1 weergave van het werkblad
- Er zitten geen metalen voorwerpen onder de mal (schroeven, spijkers, nietjes)
- Hartmaten van de spoelbak, kraangat, kookplaat en overige uitsparingen zijn vermeld
- Voormaten van de spoelbak, kraangat, kookplaat en overige uitsparingen zijn vermeld
- Naast deze checklist voeg ik een keukentekening bij de mail toe

## Overige informatie

Commissie: \_\_\_\_\_

Materiaal: \_\_\_\_\_

Kleur: \_\_\_\_\_

Type randafwerking: \_\_\_\_\_

Type hoekverbinding: \_\_\_\_\_

Corpusmaat\*: \_\_\_\_\_

\*bij hoge kastaansluiting

Type spoelbak: \_\_\_\_\_

montage spoelbak:

- opbouw,
- onderbouw,
- semi-onderbouw
- vlakbouw

Type kookplaat: \_\_\_\_\_

montage kookplaat:

- opbouw
- vlakbouw

Diameter kraangat: \_\_\_\_\_

Bij deze verklaart u dat bovenstaande punten correct zijn en de mal voldoet aan de eisen zoals weergegeven op pagina 22.2.

Naam en handtekening: \_\_\_\_\_

Datum: \_\_\_\_\_

**DEKKER**  
— SINCE 1930 —

Via [www.dekkerzevenhuizen.nl/verkoopboek](http://www.dekkerzevenhuizen.nl/verkoopboek) kunt u dit formulier digitaal downloaden. Al bovenstaande velden zijn verplichte velden. Een volledig, duidelijk ingevulde aanvraag verhoogt de snelheid van het afwickelen van de dienst aanvraag. U kunt deze checklist tezamen met uw order en aanvraag mailen naar [bestellingen@dznet.nl](mailto:bestellingen@dznet.nl). Vergeet deze checklist en het formulier niet extra toe te voegen bij de mal.

### Plaatsing

#### (door uw eigen monteur)

Voordat u gaat monteren, adviseren wij eerst duidelijk de gebruikersvoorschriften die bij uw werkblad meegeleverd worden te lezen. Het blad dient verticaal vervoert te worden; indien u het blad horizontaal vervoert, is er een vergrote kans op breuk. Om deze reden adviseren wij u om na het leggen van het blad, het blad niet meer op te tillen.

Verder zijn de onderstaande aandachtspunten van toepassing:

- > voor montage zijn (minimaal) 2 monteurs nodig
- > blad niet horizontaal (plat) dragen i.v.m. breukrisico
- > onderkasten waterpas en rondom dragend stellen
- > blad voldoende ondersteunen; voorzieningen treffen voor bladdelen die niet volledig door onderkasten worden gedragen (b.v. hoeklijnen aan de muur)
- > blad nooit onder spanning plaatsen, dit kan breuk tot gevolg hebben
- > tijdens montage blad beschermen met karton of deken, tijdens betegelen met folie (i.v.m. het risico op deuken en/of krassen)
- > onderbouw- en vlakinbouw spoelbakken zelf monteren
- > op hoogte stellen van spoelbak m.b.v. vulplaatjes (hier geen kit voor gebruiken)
- > i.v.m. het risico op breuk kan het bij grote uitsparingen voorkomen dat een deel van de uitsparing nog in het blad zit. Deze versteviging dient u zelf te verwijderen. Houdt u hier a.u.b. rekening mee, zeker wanneer de consument zelf het blad plaatst
- > achterwanden uitsluitend vastzetten tegen een rechte en vlakke muur (nooit over onbeschermd werkblad schuiven)

### Aanvullende aandachtspunten

#### (voor Solid Surface)

- > randen met vlakschuurmachine bewerken om inscheuringen te voorkomen
- > nooit koppelbouten gebruiken en geen kracht uitoefenen bij het samenbrengen van bladdelen (i.v.m. risico op zwakke plekken door het weglopen van de mix uit de naden)
- > overtollige lijm pas verwijderen wanneer deze volledig droog is; bij gebruik van vlakschuurmachine korrelgrootte geleidelijk opvoeren van 80 via 120 naar 150, blad afwerken met schuurpapier (korrel 180/220) en indien nodig polijsten (Scotch Brite™ van 3M)
- > nooit rechtstreeks schroeven in het blad; voor bevestiging aan onderkasten puntsgewijs lijmende kit aanbrengen



Bekijk de montage video's op  
[https://www.dekkerzevenhuizen.nl/  
onderhoud/montage](https://www.dekkerzevenhuizen.nl/onderhoud/montage)



### Algemeen

Indien er na of tijdens montage van het werkblad een mankement geconstateerd wordt, kunt u dit schriftelijk melden bij de serviceafdeling van Dekker.

Wij vragen u de volgende stappen aan te houden voor het aanvragen van de service.

#### Stap 1

Download het serviceaanvraagformulier via [www.dekkerzevenhuizen.nl/verkoopboek](http://www.dekkerzevenhuizen.nl/verkoopboek).

#### Stap 2

- > Doorloop de servicewijzers op pag. 22.6 - 22.8
- > Vul het serviceaanvraagformulier in

#### Stap 3

- Stuur naar [dekkerservice@dznet.nl](mailto:dekkerservice@dznet.nl):
- > Inge vulde serviceaanvraagformulier
  - > Foto's van het mankement

#### Stap 4

Na verwerking van uw aanvraag sturen wij een bevestigingsmail van de geplande bezoekspraak naar zowel u als de consument.

#### Stap 5

Controleer de eventuele orderbevestiging met definitieve maatvoering, randafwerking, kraangat, spoelbak- en kookplaatuitsparing goed.







- > Schade aan het werkblad dient binnen 10 werkdagen na levering gemeld te worden.
- > Zichtbare schade aan de spoelbak dient binnen 48 uur na levering gemeld te worden.
- > A.u.b. een foto van de situatie mailen naar: [dekkerservice@dznet.nl](mailto:dekkerservice@dznet.nl) o.v.v. het Dekker ordernummer.

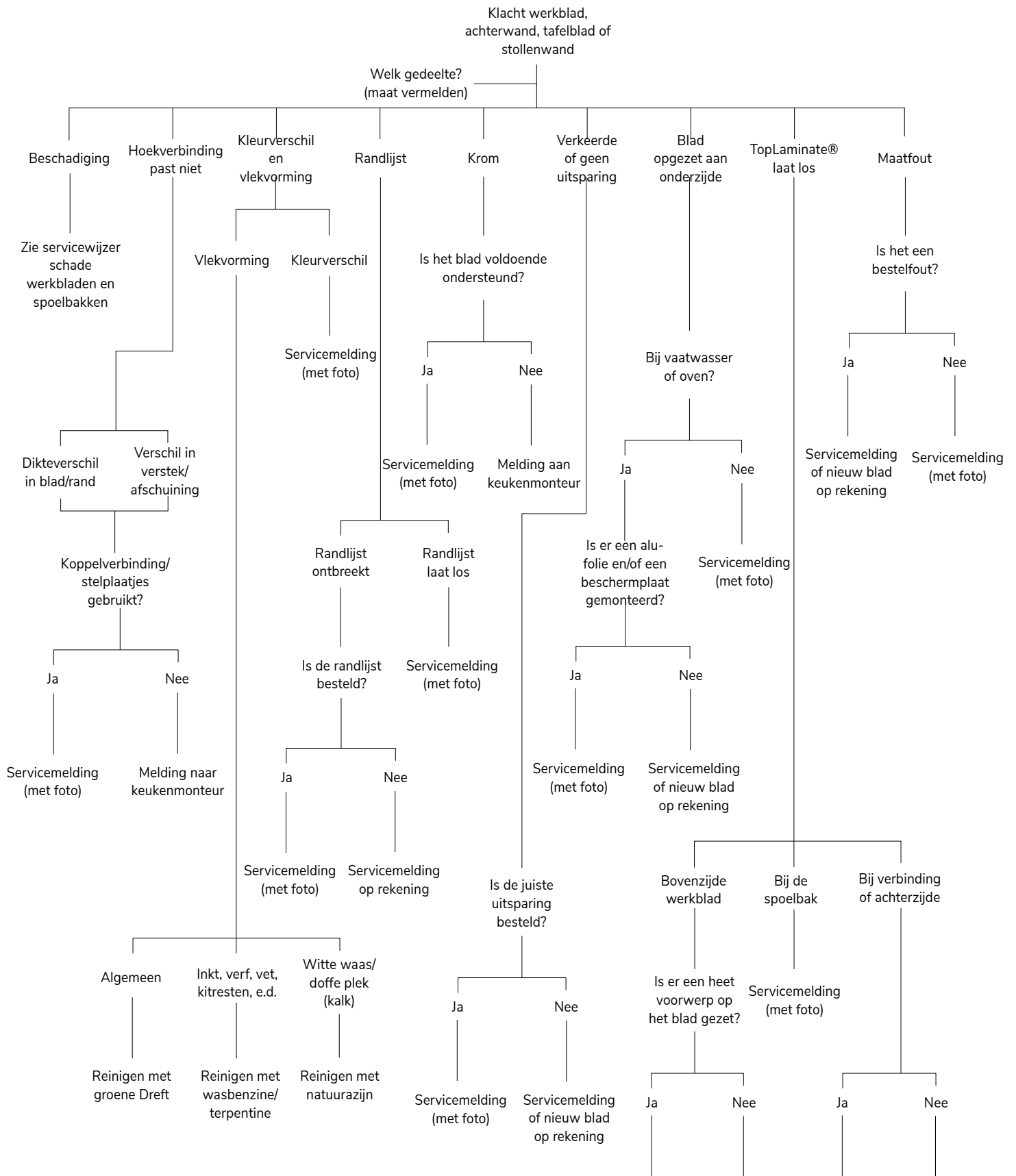

- > A.u.b. een foto mailen naar: [dekkerservice@dznet.nl](mailto:dekkerservice@dznet.nl) o.v.v. het Dekker ordernummer.
- > Bij gezoete of antieke bladen en Belgisch hardsteen reclamaties op vlekken niet mogelijk.
- > Bij bladen in stellar kleuren/Belgisch hardsteen reclamaties op putjes en gaatjes en/of oppervlaktekrasjes niet mogelijk.
- > Incidentele putjes, concentraties van mineralen of pigmenten inherent aan materiaal.
- > Het is altijd aan te bevelen in graniet een kleur uit te zoeken
- > Voordat graniet geïmpregneerd wordt, dient eerst het blad gereinigd te worden

Nieuw blad op rekening    Servicemelding (met foto)    Servicemelding (met foto)    Nieuw blad op rekening

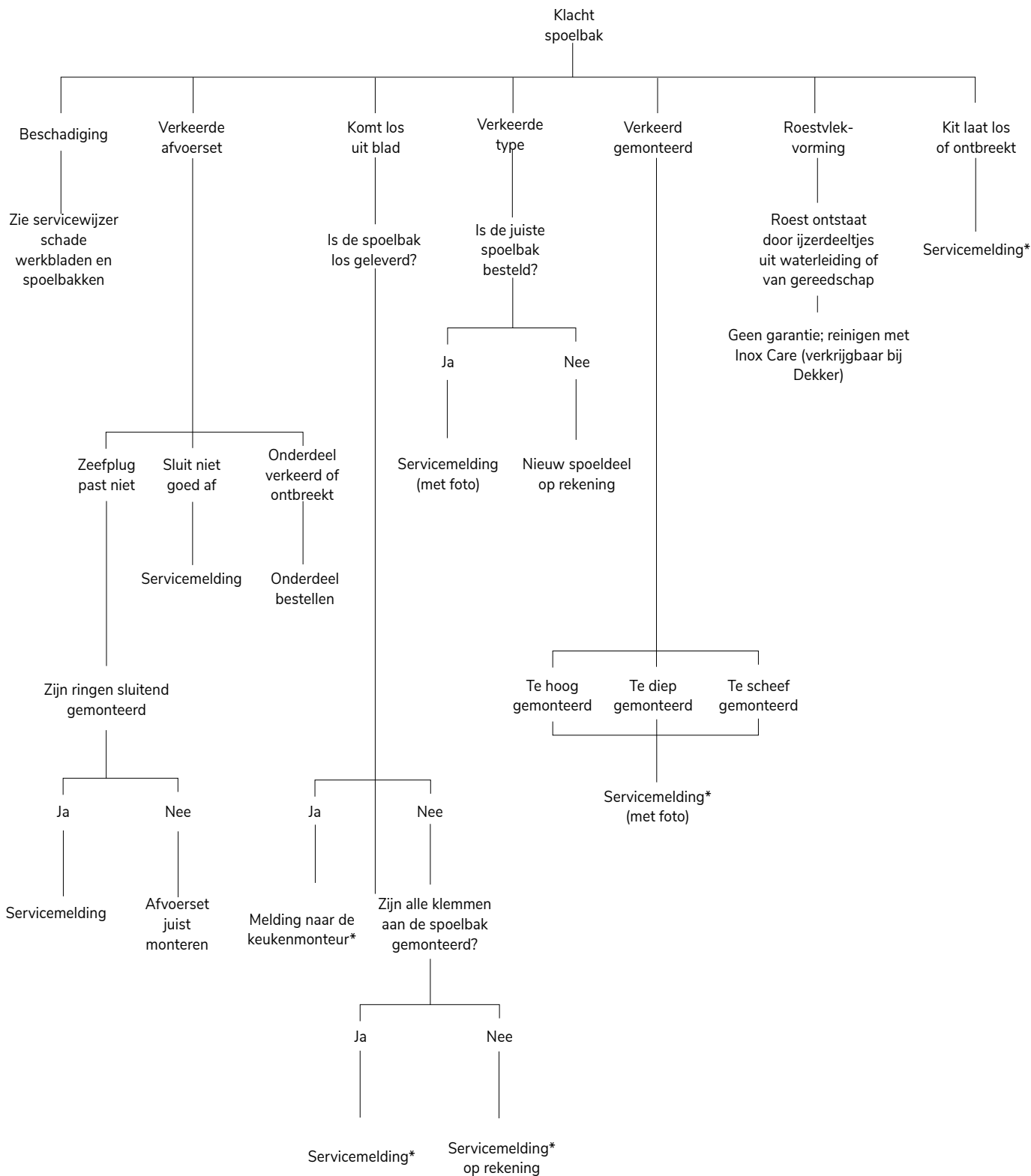

- > Zichtbare schade aan de spoelbak moet binnen 48 uur na levering gemeld worden.
- > A.u.b. een foto van de situatie mailen naar: [dekkerservice@dznet.nl](mailto:dekkerservice@dznet.nl) o.v.v. het Dekker ordernummer.

\* adviseren spoelbak af te plakken i.v.m. mogelijke vochtschade een het werkblad.

## Algemeen

Indien er na of tijdens montage een mankement geconstateerd wordt, dient u dit schriftelijk te melden bij de serviceafdeling van Dekker. Wij vragen u de volgende checklist aan te houden voor het aanmelden van de service:

- > NAW-gegevens, telefoonnummer en e-mailadres van de consument
- > Origineel ordernummer waarop de goederen geleverd zijn
- > Montage datum
- > Beschrijving van de situatie
- > Duidelijke foto van de situatie

Via [www.dekkerzevenhuizen.nl/verkoopboek](http://www.dekkerzevenhuizen.nl/verkoopboek) kunt u het digitale serviceaanvraag formulier downloaden. Wij wijzen u erop dat volledig aangeleverde gegevens leiden tot een snelle verwerking van uw serviceaanvraag. Uw serviceaanvraag kunt u mailen naar: [dekkerservice@dznet.nl](mailto:dekkerservice@dznet.nl)

Basis tarieven		bestelnr.	excl. btw	incl. btw
<b>Servicebezoek</b>				
Uurtarief (excl. materiaal) <sup>1</sup>	per uur	SERVICE-UUR	<b>70,00</b>	<b>netto</b>
<b>Vermaakorder of Quick Service</b>				
Uurtarief <sup>2</sup>	per uur	DIENST-WERKUUR	<b>70,00</b>	<b>netto</b>
<b>Voorrijkosten</b>				
Nederland	per keer	DIENST-TRANS-NL	<b>75,00</b>	<b>netto</b>

<sup>1</sup> Exclusief voorrijkosten en op basis van 1 monteur per auto, excl. parkeerkosten

<sup>2</sup> Exclusief voorrijkosten

- > Tarieven zijn landelijke tarieven in Nederland m.u.v. de Waddeneilanden (op aanvraag)
- > Aanvraag en facturatie van bovenstaande diensten vindt altijd plaats via de detaillist
- > Er wordt min. 1 uur service doorberekend (dus bij minder dan 1 uur, wordt er 1 uur doorberekend)

## Informatie

### Algemeen

Dekker Zevenhuizen zal ieder bezoek schriftelijk bevestigen aan de keukenzaak. Indien wij alle gegevens van de consument ontvangen hebben bij de serviceaanvraag, zullen wij de commissie tevens op de hoogte stellen. Na afloop van het bezoek zal er schriftelijk verslag gedaan worden bij de keukenzaak. Indien de klacht niet door toedoen van Dekker Zevenhuizen is veroorzaakt, worden de servicekosten en/of eventuele overige kosten aan u doorberekend. Voor de servicekosten, zie tarieven hierboven.

### Inmeet- en montagedienst

Indien gewenst kunt u gebruikmaken van de inmeet- en montagedienst van Dekker. Vraag uw contactpersoon bij de binnendienst naar de mogelijkheden.

### Vermaakopdracht

Indien het werkblad aangepast dient te worden, is dit in bepaalde gevallen mogelijk in onze fabrieken. Neemt u hiervoor contact op met uw medewerker Verkoop Binnendienst. Mocht het om ingrijpende aanpassingen gaan, dan dienen de delen – in originele verpakking – retour te komen naar de fabriek.

# DIENSTEN EN SERVICE Formulier serviceaanvraag

Datum: \_\_\_\_ - \_\_\_\_ - \_\_\_\_

Online in te vullen: [www.dekkerzevenhuizen.nl/verkoopboek](http://www.dekkerzevenhuizen.nl/verkoopboek)

## Uw gegevens

Bedrijfsnaam: \_\_\_\_\_ Debiteurnummer: \_\_\_\_\_  
Vestigingsplaats: \_\_\_\_\_ E-mailadres: \_\_\_\_\_  
Contactpersoon: \_\_\_\_\_ Telefoonnummer: \_\_\_\_\_

## Consumentgegevens

Voorletter(s): \_\_\_\_\_ Telefoonnr. 1 : \_\_\_\_\_  
Achternaam: \_\_\_\_\_ Telefoonnr. 2 : \_\_\_\_\_  
Straat + huisnr.: \_\_\_\_\_ E-mailadres: \_\_\_\_\_  
Postcode: \_\_\_\_\_  
Woonplaats: \_\_\_\_\_

## Ordergegevens

Ordernummer Dekker: \_\_\_\_\_  
Uw referentie: \_\_\_\_\_  
Artikelnummer(s): \_\_\_\_\_  
Gemonteerd door: \_\_\_\_\_  
Datum montage: \_\_\_\_\_

## Klacht

Omschrijving (gebruik uw servicewijzer): \_\_\_\_\_  
\_\_\_\_\_  
\_\_\_\_\_  
\_\_\_\_\_

## Aanvullende gegevens

Heeft u de klacht zelf ter plekke beoordeeld?  
 ja  nee

Om uw aanvraag sneller te verwerken, vragen wij u de volgende documenten mee te sturen:





- > Originele orderbevestiging die u ontvangen heeft van Dekker
- > Een goede foto van de klacht



**DEKKER**  
— SINCE 1930 —



Via [www.dekkerzevenhuizen.nl/verkoopboek](http://www.dekkerzevenhuizen.nl/verkoopboek) kunt u dit formulier digitaal downloaden. Al bovenstaande velden zijn verplichte velden. Een volledig, duidelijk ingevulde aanvraag verhoogt de snelheid van het afwickelen van de serviceaanvraag. U kunt deze checklist tezamen met uw order en aanvraag mailen naar [dekkerservice@dznet.nl](mailto:dekkerservice@dznet.nl)

## DIENSTEN EN SERVICE Overzicht onderhoudsmiddelen









Onderhoudsset	uitvoering	bestelnr.	excl. btw	incl. btw
 <ul style="list-style-type: none"> <li>&gt; Een reiniger voor periodiek onderhoud. Verwijderd gemakkelijk vuil en gebruikssporen van het Evora werkblad.</li> <li>&gt; Evora Care kit bestaat uit een dagelijkse reiniger (500ml) en een intensieve reiniger (250ml).</li> </ul>	Steen	290132	28,10	<b>34,00</b>
				

Verzorgingsolie				
 <ul style="list-style-type: none"> <li>&gt; Voor onderhoud van massief hout.</li> <li>&gt; Inhoud set: Dagelijks onderhoud: zeepspray + doek</li> <li>Groot onderhoud: zeepspray, pad wit, velvetschijf, onderhoudsgel + doek</li> <li>Totaal onderhoud: bevat het dagelijks en groot onderhoud pakket.</li> </ul>	<b>Set naturel</b> Set dagelijks onderhoud Set groot onderhoud Set totaal onderhoud	290142 290144 290151	16,49 41,28 57,77	<b>33,00</b> <b>34,00</b> <b>35,00</b>
	<b>Set White Wash</b> Set dagelijks onderhoud Set groot onderhoud Set totaal onderhoud	290143 290145 290152	16,49 41,28 57,77	<b>42,00</b> <b>43,00</b> <b>44,00</b>
				  

Top Cleaner				
 <ul style="list-style-type: none"> <li>&gt; Een laminaat reiniger voor periodiek onderhoud.</li> <li>&gt; Laat na gebruik een heerlijke frisse geur achter.</li> <li>&gt; Verwijderd gemakkelijk het vuil van het laminaat.</li> </ul>	per stuk	290126	8,26	<b>10,00</b>
				 









Inox Care				
 <ul style="list-style-type: none"> <li>&gt; Krachtig reinigingsmiddel voor alle soorten metalen zoals rvs, chroom en aluminium</li> <li>&gt; Beschermt het oppervlak.</li> <li>&gt; Gegarandeerd een glanzend en beschermd oppervlak</li> </ul>	per stuk	290125	19,42	<b>22,00</b>
				 

## DIENSTEN EN SERVICE Overzicht onderhoudsmiddelen

Fenix NTM onderhoudset	uitvoering	bestelnr.	excl. btw	incl. btw	
	<ul style="list-style-type: none"> <li>&gt; De Fenix NTM onderhoudset bevat een cleaningspray, melamine spons, microvezel doekje en schoonmaakinstructies.</li> </ul>	per set	290129	21,07	<b>24,00</b>
 					
Dekker Wonderspons					
	<ul style="list-style-type: none"> <li>&gt; Poetst vlekken eenvoudig weg</li> </ul>	per stuk	290001	2,48	<b>3,00</b>
					
Dekker Rvs Cleaner					
	<ul style="list-style-type: none"> <li>&gt; Speciaal ontwikkeld ter bescherming van metalen oppervlakken.</li> <li>&gt; Bij uitstek geschikt voor de behandeling van roestvaststaal, welke tot hoogglans opgepoetst kunnen worden.</li> </ul>	per stuk	290128	8,26	<b>10,00</b>
 					



## DIENSTEN EN SERVICE Overzicht onderhoudsmiddelen

Vuplex		uitvoering	bestelnr.	excl. btw	incl. btw
	<ul style="list-style-type: none"> <li>&gt; Schoonmaak- en onderhoudsmiddel voor hoogglans oppervlakken</li> <li>&gt; Zeer geschikt voor hoogglans AluSplash achterwanden en hoogglans keukenkastjes</li> <li>&gt; Maakt lichte krasjes onzichtbaar</li> </ul>	per stuk	290147	23,14	<b>28,00</b>
					
Matte Max					
	<ul style="list-style-type: none"> <li>&gt; Schoonmaak- en onderhoudsmiddel voor matte oppervlakken</li> <li>&gt; Zeer geschikt voor matte AluSplash achterwanden en matte keukenkastjes</li> <li>&gt; Maakt lichte krasjes onzichtbaar</li> </ul>	per stuk	290148	23,14	<b>28,00</b>
					
Minerale Olie					
	<ul style="list-style-type: none"> <li>&gt; Voor het onderhouden van de Lanesto Lyse spoelbak</li> </ul>	per stuk	290146	13,64	<b>16,50</b>
					







# algemene voorwaarden

*Op al onze offertes, aanbiedingen en overeenkomsten zijn van toepassing de algemene voorwaarden van Dekker Zevenhuizen die zijn gedeponeerd op 11 januari 2018 ter griffie van de Rechtbank Den Haag onder nummer 2/2018. De algemene voorwaarden zijn tevens geplaatst op onze website. Op eerste verzoek wordt de papieren versie van de algemene voorwaarden kosteloos toegezonden. De toepasselijkheid van andere algemene inkoop- of leveringsvoorwaarden wordt uitdrukkelijk van de hand gewezen.*

## ARTIKEL 1:

### DEFINITIES EN TOEPASSELIJKHEID

- In deze algemene voorwaarden wordt verstaan onder:
  - Afnemer: iedere afnemer, waaronder de groothandel, verwerker en/of detaillist en niet zijnde een consument, die met de Dekker een Overeenkomst aangaat;
  - Algemene Voorwaarden: de onderhavige algemene verkoop- leverings- en betalingsvoorwaarden;
  - Dekker: Dekker Zevenhuizen B.V. of een vennootschap van Dekker Groep B.V., dan wel Dekker Groep B.V. zelf;
  - Overeenkomst: het geheel van afspraken tussen Dekker en Afnemer betreffende de verkoop en levering van keukenwerkbladen, keukenaccessoires en alle toebehoren, dit in de ruimste zin.
- Deze Algemene Voorwaarden maken deel uit van en zijn van toepassing op alle Overeenkomsten tussen Dekker en de Afnemer, alsmede op alle (rechts)handelingen en buitencontractuele verbintenissen van Dekker met, voor of jegens Afnemer bij de totstandkoming en/of uitvoering daarvan.
- Bedingen, afkomstig van Afnemer, afwijkend van deze Algemene Voorwaarden zijn slechts geldig indien zij uitdrukkelijk en schriftelijk door Dekker zijn aanvaard. Dekker wijst uitdrukkelijk de toepasselijkheid van door Afnemer gehanteerde (algemene) voorwaarden van de hand.
- Bij strijd tussen een bepaling in een Overeenkomst en een bepaling in deze Algemene Voorwaarden, geldt dat de bepaling in de Overeenkomst prevaleert.
- Dekker is bevoegd van derden gebruik te maken bij de uitvoering van een Overeenkomst, waarvan de kosten aan de Afnemer zullen worden doorberekend conform de verstrekte prijsopgave.

## ARTIKEL 2:

### TOTSTANDKOMING OVEREENKOMSTEN

- De aanbiedingen van Dekker zijn steeds vrijblijvend in die zin dat zij moeten worden opgevat als een uitnodiging tot het doen van een bestelling. De Overeenkomst komt tot stand, als de – op basis van de aanbieding gedane – bestelling van de Afnemer door Dekker wordt aanvaard door middel van een verkoopbevestiging in welke vorm ook.
- De prijzen als vermeld in de door Dekker uitgebrachte catalogi,

prijslijsten of andere brochures zijn indicatief en binden Dekker niet; de Afnemer kan hier geen enkel recht aan ontleen.

Voorname prijzen kunnen steeds door Dekker worden gewijzigd. De Afnemer is, met inachtneming van het in artikel 12 dienaangaande bepaalde, de prijs verschuldigd die Dekker in haar opdrachtbevestiging dan wel factuur aan Afnemer heeft opgenomen.

- Eventueel later gemaakte aanvullende afspraken of wijzigingen, alsmede mondelinge afspraken en/of toezeggingen door Dekker of namens Dekker gedaan, binden Dekker slechts indien deze schriftelijk zijn bevestigd.
- Alle kosten die voortvloeien uit door Afnemer gewenste en door Dekker aanvaarde wijzigingen op een eerder gesloten en bevestigde Overeenkomst komen voor rekening van Afnemer.

## ARTIKEL 3:

### GARANTIES

- Indien binnen de overeengekomen garantietermijn een gebrek optreedt dan draagt Dekker – indien tijdig, conform het bepaalde in artikel 4 en artikel 5, is gereclameerd en de reclame door haar wordt geaccepteerd – zorg voor reparatie respectievelijk herlevering van binnen een door de Afnemer na overleg met Dekker in redelijkheid te stellen termijn. Indien de reclame niet door Dekker wordt geaccepteerd, staat de Afnemer beroep open bij de Stichting Geschillencommissies Keukenwerkbladen te Den Haag conform het bepaalde in artikel 4.
- Indien Dekker niet aan het in het voorgaande lid gestelde kan voldoen, bijvoorbeeld omdat het product zich niet, althans niet meer in dezelfde vorm of hoedanigheid in zijn assortiment bevindt, zal Dekker na overleg met Afnemer overgaan tot aflevering van een gelijkwaardige product, dan wel zal Dekker de koopprijs van het product, waaraan het gebrek zich heeft geopenbaard, aan Afnemer terugbetalen.
- Indien Dekker eenmaal op voet van dit artikel heeft gepresteerd dan blijft met betrekking tot het gerepareerde of ter vervanging geleverde product de garantie gedurende de resterende garantietermijn van het oorspronkelijke product van kracht.
- Geringe, in de handel toelaatbaar geachte, en niet te vermijden afwijkingen (waaronder in maatvoering bij keukenbladen rekening moet worden gehouden met een maattolerantie van 2 mm) en in kleur en/of structuur (waarbij stalen of monsters altijd slechts een globale indruk geven van de te leveren zaak) leveren geen tekortkoming door Dekker op. Gebreken die het gevolg zijn van normale slijtage en/of onoordeelkundig gebruik en/of onoordeelkundige installatie of inbouw leveren eveneens geen tekortkoming van Dekker op.
- De Afnemer wordt geacht ermee bekend te zijn en te accepteren, dat producten die vervaardigd zijn uit natuurlijke materialen (natuursteen, marmer, hout, e.d.) of producten waarin natuurlijke grondstoffen zijn verwerkt bij aflevering een ander uiterlijk kunnen hebben dan op basis van monster of staal is getoond of gezien.

# algemene voorwaarden

6. De Afnemer kan slechts een beroep doen op garantie of de Dekker anderszins aansprakelijk stellen indien hij aan al zijn verplichtingen, meer in het bijzonder zijn betalingsverplichtingen en de voorwaarden als bedoeld in het volgende artikel heeft voldaan.

## ARTIKEL 4:

### RECLAMATIE

1. Met het oog op de door Dekker te verstrekken garantie en ter voorkoming van onnodige schade voor een van de betrokkenen in het geval van een onder de garantie vallend gebrek is de Afnemer verplicht om het door Dekker geleverde product grondig te (laten) inspecteren op eventuele gebreken en wel zo spoedig mogelijk na de aflevering, doch in ieder geval voor doorlevering aan derden of verwerking. Eventuele zichtbare gebreken dienen binnen twee kalenderdagen na de levering schriftelijk aan Dekker te worden gemeld. Slechts die gebreken die in alle redelijkheid niet binnen voormelde termijn door de Afnemer geconstateerd hadden kunnen worden, doch wel als nog binnen één maand na de levering worden geconstateerd, dienen binnen laatstgenoemde termijn schriftelijk aan Dekker te worden gemeld. Indien dit niet gebeurt, wordt de Afnemer geacht de geleverde producten in conformiteit te hebben aanvaard. Bovengenoemde melding dient een zo gedetailleerd mogelijke omschrijving van het gebrek te bevatten, zodat Dekker in staat is adequaat te reageren. De Afnemer dient Dekker in de gelegenheid te stellen een klacht te (doen) onderzoeken.
2. De Afnemer is verplicht respectievelijk staat er jegens Dekker voor in dat bij de verwerking of installatie van het product op een vakkundige wijze te werk wordt gegaan en materialen worden gebruikt die toelaten dat het product, indien met het oog op de nakoming van de garantie nodig, op een gemakkelijke wijze kan worden verwijderd c.q. herplaatst.

## ARTIKEL 5:

### GESCHILLEN

1. Indien een gebrek optreedt – dat naar het oordeel van de Afnemer te wijten is aan Dekker – als bedoeld in artikel 3 lid 2, dient de Afnemer dit onmiddellijk op straffe van verval van recht conform het bepaalde in artikel 4.1 te melden aan Dekker.
2. Indien Dekker de reclame, als in het vorige lid bedoeld, accepteert, zal deze conform artikel 3 lid 2 zorg dragen voor reparatie respectievelijk herlevering respectievelijk aflevering van het ontbrekende.

## ARTIKEL 6:

### AFLEVERING

1. De Afnemer is verplicht tot in ontvangstneming van het product, zodra dit aan hem ter aflevering wordt aangeboden.
2. Een bij de aflevering van zaken verstrekte vrachtbrief, afleveringsbon of soortgelijk document wordt geacht de hoeveelheid van het geleverde juist weer te geven tenzij de Afnemer zijn

bezwaar daartegen terstond na ontvangst van de zaken aan de Dekker meldt.

3. Ook al meldt de Afnemer tijdig aan de Dekker dat hem minder is geleverd dan op het in het tweede lid van dit artikel bedoelde document is vermeld, dan geeft hem zulks niet het recht tot opschorting van betaling van het daadwerkelijk geleverde aantal.
4. Tenzij anders overeengekomen zijn de kosten van het vervoer voor rekening van de Afnemer en reizen de zaken voor zijn risico. De aflevering vindt dan plaats op het moment dat de zaken op het vervoermiddel zijn geladen. Indien evenwel levering franco magazijn Afnemer is overeengekomen reist het product voor rekening en risico van de Dekker. In het geval levering franco magazijn Afnemer behoeft de Dekker de zaak niet verder te vervoeren dan tot de plaats waar het voertuig over een behoorlijk berijdbaar en veilig (gemaakt) terrein kan komen. Levering geschiedt steeds naast het voertuig, op welke plaats de Afnemer verplicht is de zaak in ontvangst te nemen. De Afnemer dient er naar redelijkheid – onder meer door het ter beschikking stellen van hulpkrachten – aan bij te dragen dat de Dekker op een gemakkelijke wijze zijn verplichting tot het lossen van een zaak kan nakomen. Indien de Afnemer ter zake in gebreke blijft dan komen de daardoor veroorzaakte kosten voor zijn rekening.
5. Schade die ontstaat ten gevolge van het gebruik van een takel, lift, heftruck, kraan of enig ander hulpmiddel is voor risico en rekening van degene die verantwoordelijk is voor dat gebruik.

## ARTIKEL 7:

### LEVERINGSTERMIJN; LEVERING OP AFROEP

1. De verwachte levertijd wordt door Dekker zo nauwkeurig mogelijk opgegeven. Dekker is verplicht zich in te spannen om binnen deze verwachte tijd te presteren. De levertijd wordt steeds geacht bij benadering te zijn opgegeven of overeengekomen tenzij uitdrukkelijk een fatale termijn is afgesproken.
2. De Afnemer heeft geen recht op enige schadevergoeding in welke vorm dan ook, bij een eventuele overschrijding van de opgegeven levertijd, tenzij zulks uitdrukkelijk is overeengekomen dan wel indien de overschrijding het rechtstreeks en onmiddellijk gevolg is van grove schuld van Dekker.
4. Wegens overschrijding van de levertijd kan de Afnemer de Overeenkomst niet ontbinden of de ontvangst en/of betaling van de zaken weigeren. Wel heeft de Afnemer recht om na het verstrijken van de levertijd Dekker schriftelijk te sommen binnen drie weken na dagtekening te leveren op straffe van ontbinding. In dat geval heeft de Afnemer geen recht op enige schadevergoeding.
5. In geval levering op afroep is overeengekomen zonder dat daarbij termijnen voor het afroepen zijn gesteld, is Dekker bevoegd, indien na de datum van bevestiging en voor de levering een of meerdere kostenfactoren een wijziging hebben ondergaan, de overeengekomen prijs dienovereenkomstig

# algemene voorwaarden

aan te passen. De Afnemer is bevoegd, tenzij redelijkheid zich hiertegen verzet, de Overeenkomst te ontbinden op grond van die prijswijziging. Indien binnen drie maanden na de Overeenkomst nog niet alle zaken zijn afgeroepen, is Dekker gerechtigd de Afnemer te sommeren een termijn te noemen waarbinnen alles zal zijn afgeroepen, waarbij Afnemer ook tot afname verplicht is.

## ARTIKEL 8:

### EMBALLAGE

1. De ten behoeve van de aflevering door Dekker gebruikte en meermalen bruikbare emballage (verpakkingen, pallets, e.d.) wordt door Dekker aan de Afnemer in rekening gebracht. Geretourneerde emballage als in de vorige zin bedoeld, wordt na ontvangst door Dekker gecrediteerd. De Afnemer dient deze emballage franco te verzenden. In slechte staat verkerende emballage, zulks ter beoordeling van Dekker, wordt niet gecrediteerd.

## ARTIKEL 9:

### UITSTEL VAN LEVERING; NIET-AFNAMME EN ANNULERING

1. Indien de Afnemer uitstel van levering vraagt voor een voor hem gereed staand product, en Dekker daarmee akkoord gaat, gaat het risico van de zaak over op het moment van de oorspronkelijke leveringsdatum en heeft Dekker het recht om de overeengekomen prijs te factureren en na een opslagperiode van vier weken opslagkosten in rekening te brengen.
2. Indien de Afnemer het product niet of niet op de overeengekomen datum in ontvangst neemt dan wel indien hij een bestelling annuleert, heeft Dekker het recht om de Overeenkomst te ontbinden en schadevergoeding in rekening te brengen. Indien het gaat om maatwerk bestaat deze schadevergoeding tenminste uit de kosten die in verband met de vergeefse aflevering zijn gemaakt vermeerderd met de volledige koopprijs. Indien het niet gaat om maatwerk dan zal de schadevergoeding tenminste bestaan uit de kosten van de vergeefse aflevering, en de volledige koopprijs verminderd met 50% van de prijs waarvoor het product binnen zestig dagen na de oorspronkelijke afleveringstermijn door Dekker aan derden is verkocht dan wel redelijkerwijze verkocht had kunnen worden.

## ARTIKEL 10:

### EIGENDOMSVOORBEHOUD

1. De door Dekker afgeleverde producten blijven haar eigendom, totdat door Afnemer de koopprijs van die producten, eerder afgeleverde producten of van nog af te leveren producten is betaald, en tevens is betaald hetgeen door de Afnemer ten aanzien van werkzaamheden of kosten in verband met de aflevering daarvan verschuldigd is geworden.
2. Het eigendom van die producten blijft ook bij Dekker, zolang door Afnemer een vordering van Dekker wegens door de Afnemer gepleegde wanprestatie in verband met die producten/

werkzaamheden niet is betaald.

3. Zonder voorafgaande schriftelijke uitdrukkelijk toestemming van Dekker, mag Afnemer de producten, voordat de eigendom daarvan op de Afnemer is overgegaan, niet verkopen, doorleveren of vervreemden anders dan in de normale uitoefening van zijn bedrijf, noch anderszins bezwaren of belasten. Dit beding heeft goedenrechtelijke werking.
4. Indien derden beslag leggen op de onder eigendomsvoorbehoud geleverde producten dan wel rechten daarop willen vestigen of doen gelden, dan is de Afnemer verplicht om Dekker daarvan onmiddellijk op de hoogte te stellen.
5. In het geval Afnemer zijn verplichtingen niet nakomt en Dekker zijn eigendomsrecht wil realiseren heeft hij het recht tot ongehinderde toegang tot de producten en de plaats waar deze zich bevinden en verplicht de Afnemer zich reeds nu om aan Dekker alle medewerking te verlenen teneinde hem in staat te stellen om het eigendomsvoorbehoud uit te oefenen door terugneming van de geleverde producten.
6. Indien een door Dekker geleverd product, waarvan Dekker eigendomsvoorbehoud heeft, wordt ingevoerd in een andere lidstaat van de Europese Unie, beheerst het recht van die lidstaat het eigendomsvoorbehoud in het geval dat recht ter zake daarvan voor Dekker gunstiger bepalingen bevat.

## ARTIKEL 11:

### OVERMACHT

1. Als overmacht gelden naast de omstandigheden die de wet als zodanig aanvaardt, ook en in ieder geval staking en/of ziekte van de werknemers of hulppersonen van Dekker, niet-, niet volledige en/of vertraagde levering of andere toerekenbare tekortkomingen of onrechtmatige gedragingen door toeleveranciers van Dekker, oorlog en oorlogsgevaar, gehele of gedeeltelijk mobilisatie, in- en uitvoerverboden, maatregelen van Nederlandse en/of vreemde overheidsorganen die de uitvoering van de Overeenkomst bezwaarlijker en/of kostbaarder maken dan bij het afsluiten van een Overeenkomst was te voorzien, natuurgeweld (waaronder aardbevingen, waterschade en vorst), verkeersstoringen, verlies of beschadiging bij transport, brand, diefstal, storingen in leveren van energie, defecten aan machines, alles zowel bij het bedrijf van Dekker als bij derden van wie Dekker de benodigde materialen of grondstoffen geheel of gedeeltelijk moet betrekken en voorts alle overige oorzaken, die ontstaan buiten wil en/of toedoen van Dekker. In het geval van tijdelijke overmacht kan de levertijd worden verlengd met de duur van de overmacht vermeerderd met een periode waarbinnen Dekker redelijkerwijze tot aflevering kan overgaan, in welk geval de Afnemer niet tot ontbinding bevoegd is. Wel heeft de Afnemer het recht om na het verstrijken van de levertijd Dekker schriftelijk te sommeren binnen vier weken na dagtekening te leveren, bij gebreke waarvan Afnemer onmiddellijk tot ontbinding van de Overeenkomst over kan gaan. In dat geval heeft de Afnemer geen recht op enige schadevergoeding.

# algemene voorwaarden

## ARTIKEL 12:

### **PRIJS, BETALING EN GEVOLGEN VAN NIET TIJDIGE BETALING**

1. De door Dekker in zijn aanbieding genoemde dan wel in de Overeenkomst vastgelegde prijzen zijn, tenzij anders vermeld, exclusief btw en exclusief vervoerskosten.
2. Dekker kan de prijzen na het sluiten van de Overeenkomst verhogen op grond van externe factoren, zoals verhoging van belastingen, externe leveranciersprijzen, valuta-koersen, grondstoffen, vrachtkosten, lonen en/of sociale lasten, invoerrechten, heffingen of andere lasten.
3. Betaling van het eindbedrag van de factuur van Dekker dient – verminderd met de eventueel in rekening gebrachte kredietbeperkings toeslag – te geschieden binnen 30 dagen na factuurdatum, tenzij uitdrukkelijk anders overeengekomen tussen Dekker en Afnemer. De datum van betaling is de datum waarop het door de Afnemer verschuldigde bedrag is bijgeschreven op de door Dekker aangegeven bank- of girorekening.
4. Het recht op verrekening/opschorting van enige betalingsverplichting kan door Afnemer jegens Dekker nimmer worden ingeroepen.
5. Indien de Afnemer de betaaltermijn als bedoeld in lid 4 van dit artikel overschrijdt, geraakt Afnemer zonder aanmaning of ingebrekestelling jegens Dekker in verzuim en is Afnemer de wettelijke handelsrente verschuldigd, vermeerderd met 5% per jaar over het eindbedrag van de factuur vanaf de vervaldatum tot de dag der voldoening. Dekker heeft het recht om telkens na afloop van een jaar het bedrag waarover de wettelijke handelsrente wordt berekend te vermeerderen met de over dat jaar verschuldigd geworden rente. Als plaats van betaling geldt steeds de door Dekker aangegeven bank- of girorekening..
6. Ingeval Afnemer met betaling in verzuim is, is Afnemer tevens de buitengerechtelijke en gerechtelijke kosten verschuldigd. De buitengerechtelijke kosten worden doorbelast op basis van de werkelijk gemaakte kosten met een minimum van 10% over het niet of niet tijdig betaalde bedrag.

## ARTIKEL 13:

### **AANSPRAKELIJKHEID**

1. Dekker, noch haar medewerker(s) noch door Dekker ingeschakelde derde(n) is respectievelijk zijn aansprakelijk voor welke schade uit welke hoofde en van welke aard dan ook, geleden door de Afnemer of enige derde, verband houdende met de levering van producten, het gebruik van producten, het bezit van producten of defecten aan geleverde producten, daaronder mede begrepen niet behoorlijke nakoming van herstel- of herleveringsverplichting, een en ander behoudens opzet of bewuste roekeloosheid van de zijde van Dekker of indien en voor zover dwingendrechtelijk anders is bepaald.
2. Indien en voorzover enige aansprakelijkheid zou bestaan van Dekker krachtens het eerste lid van dit artikel, dan is zij

uitsluitend aansprakelijk voor directe schade. De door Afnemer geleden indirecte schade, daaronder begrepen gevolgschade, bestaande uit onder meer (maar niet beperkt tot) gederfde winst, gederfde omzet of gemiste inkomsten, komt nimmer voor vergoeding door Dekker in aanmerking.

3. Aansprakelijkheid voor directe schade van Dekker is in ieder geval steeds beperkt tot de verplichting tot herlevering, dan wel tot de verplichting tot het betalen van het op de Overeenkomst betrekking hebbende factuurbedrag, met een maximum van het bedrag dat de beroepsaansprakelijkheidsverzekering van Dekker in het voorkomende geval uitkeert (vermeerderd met het bedrag van het eigen risico), zulks ter keuze van Dekker.
4. Afnemer vrijwaart Dekker voor alle aanspraken van derden die in verband met de uitvoering van de Overeenkomst schade lijden en waarvan de oorzaak aan een andere dan aan Dekker toerekenbaar is, en voor aanspraken van derden die verband houden met de tussen Afnemer en die derden gesloten overeenkomsten.
5. Onverminderd het bepaalde in artikel 4 en 5 omtrent reclamatie en het bepaalde in dit artikel omtrent aansprakelijkheid van Dekker, bedraagt de verjaringstermijn dan wel vervaltermijn van alle vorderingen en verweren jegens Dekker en de door Dekker bij de uitvoering van de Overeenkomst betrokken derden, één jaar, of een kortere termijn indien dat voortvloeit uit de wet.

## ARTIKEL 14:

### **TOEPASSELIJK RECHT EN BEVOEGDE RECHTER**

1. Op alle overeenkomsten die de Dekker sluit is Nederlands recht van toepassing, met uitsluiting, waar nodig, van het Verdrag der Verenigde Naties inzake internationale koopovereenkomsten betreffende roerende zaken (Weens Koopverdrag).
2. Alle geschillen die tussen de Dekker en de Afnemer ontstaan, worden, onverminderd het in artikel 5 bepaalde en onverminderd de wettelijke bevoegdheid van de Kantonrechter, beslecht door de Rechter die bevoegd is in de plaats van de statutaire vestiging van de Dekker. Gedeponneerd op 11 januari 2018 ter griffie van de Rechtbank Den Haag onder nummer 2/2018.



Ourea Kitchenware  
Krielhoek 46A • 9420 Erpe-Mere  
T 053 220 220 • [dekker@oureakitchenware.be](mailto:dekker@oureakitchenware.be)  
[www.oureakitchenware.be](http://www.oureakitchenware.be)