

MAATWERKBLADEN

2024







TOP  
LAMINATE

DECOR  
TOP

TOP  
CORE

**FENIX®**

EVORA  
QUARTZ

COSMOLITE®

OBSIDIANA

EVORA  
GRANITE

EVORA  
CERAMICS

DEKTON

CORIAN

INOX

SOLID  
WOOD

GLASS

AluSplosh®

**PITT**  
2000

ALGEMEEN

**1**

TOPLAMINATE

**2**

DECORTOP

**3**

TOPCORE

**4**

FENIX

**5**

EVORA QUARTZ

**6**

COSMOLITE

**7**

OBSIDIANA

**8**

EVORA GRANITE

**9**

EVORA CERAMICS

**10**

DEKTON

**11**

CORIAN

**12**

INOX

**13**

SOLID WOOD

**14**

GLASS

**15**

ALUSPLASH

**16**

SPOELBAKKEN

**17**

PITT COOKING

**18**

LOSSE ARTIKELEN

**19**

FRAMES

**20**

DIENSTEN EN SERVICE

**21**



# keuken maatwerkbladen 2024

---

## Algemene informatie

- 1.8 Dekker Zevenhuizen
- 1.9 Keukentrends
- 1.10 Contactinformatie
- 1.11 Online diensten en verkoopondersteuning
- 1.12 Materialenindex
- 1.13 Duurzaam maatwerk

## Productinformatie

- 1.16 TopLaminate, DecorTop, Fenix 0.9
- 1.18 TopCore, Fenix 10
- 1.20 Evora Quartz, Cosmolite, Obsidiana, Evora Compact Granite
- 1.22 Evora Ceramics, Dekton
- 1.24 Corian
- 1.25 Inox
- 1.26 Solid Wood
- 1.27 Glass
- 1.28 AluSplash
- 1.29 Frames en algemene aandachtspunten
- 1.30 Spoelbakken

## Bestelinformatie

- 1.34 Algemeen, bestelsystemen en orderwijzigingen
- 1.35 Maatvoering
- 1.36 Hoekverbindingen en vorkkoppelingen
- 1.38 Matchende patronen en kleurverschillen
- 1.40 Achterwanden
- 1.41 Stollen
- 1.42 Ondersteuning en versteviging
- 1.44 Frames, massieve bladen en spoelbakken
  
- 1.46 Levering en transport
- 1.48 Montagehandleidingen en monteurscursussen

## Onderhoud

- 1.50 Algemeen
- 1.51 TopLaminate, DecorTop, TopCore en Fenix
- 1.52 Evora Quartz, Cosmolite, Obsidiana, Evora Compact Granite, Evora Ceramics, Dekton
- 1.54 Corian, Inox
- 1.55 Solid Wood
- 1.56 Glass
- 1.57 AluSplash
- 1.58 Spoelbakken
  
- 1.60 Service, garantie en retourname
- 1.62 Duurzaam Dekker

	<b>TopLaminate</b>			<b>DecorTop</b>
2.3	Kleurenoverzicht		3.3	Kleurenoverzicht
2.16	Speciale achterwandkleuren			
	<b>Greengridz</b>			<b>Greengridz</b>
2.18	Greengridz waterkering		3.9	Greengridz
2.20	Greengridz recht		3.10	Greengridz hoekverbindingen
2.21	Greengridz recht hoekverbindingen		3.13	Greengridz extra bewerkingen
2.22	Greengridz recht randafwerkingen			
2.23	Greengridz recht extra bewerkingen			<b>Multiplex</b>
	<b>Multiplex</b>			3.14
2.24	AMWD 32		3.15	RM (recht multiplex)
2.25	AMWD extra bewerkingen		3.16	RM hoekverbindingen en randafwerkingen
2.26	RM (recht multiplex)			RM extra bewerkingen
2.27	RM hoekverbindingen			
2.28	RM randafwerkingen			<b>Spaanplaat</b>
2.29	RM extra bewerkingen			3.17
	<b>Spaanplaat</b>			3.18
2.30	RS (recht spaanplaat)			3.19
2.31	RS randafwerkingen			
2.32	RS extra bewerkingen			<b>Achterwanden</b>
	<b>Achterwanden</b>			3.20
2.34	Achterwanden			
2.35	Achterwanden - extra bewerkingen en profielen			<b>Stollenwanden</b>
2.36	Greengridz wandplanken			3.22
	<b>Stollenwanden</b>			3.25
2.38	Greengridz stollenwanden			
2.41	Multiplex stollenwanden			<b>TopCore</b>
				4.3
				4.8
				4.9
				4.10
				4.11

**Fenix****Fenix 10**

- 5.3 Kleurenoverzicht
- 5.6 Basismateriaal
- 5.7 Randafwerkingen, uitsparingen en extra bewerkingen
- 5.8 Achterwanden, tegelplinten en vensterbanken
- 5.9 Afwerkingen, extra bewerkingen en stollenwanden
- 5.10 Spoelbakken

**Fenix 0.9**

- 5.12 Kleurenoverzicht
- 5.16 Greengridz
- 5.18 Greengridz randafwerkingen
- 5.19 Greengridz extra bewerkingen
- 5.20 RM (recht multiplex)
- 5.21 RM hoekverbindingen en randafwerkingen
- 5.22 RM extra bewerkingen
- 5.23 RS (recht spaanplaat)
- 5.24 RS randafwerkingen en extra bewerkingen
- 5.25 Achterwanden en extra bewerkingen
- 5.26 Greengridz stollenwanden
- 5.26 Multiplex stollenwanden

**Evora Quartz**

- 6.3 Kleurenoverzicht

**12 mm**

- 6.12 Basismateriaal - 12 mm
- 6.14 Randafwerkingen
- 6.15 Uitsparingen en extra bewerkingen

**20 mm**

- 6.16 Basismateriaal - 20 mm
- 6.17 Randafwerkingen
- 6.18 Uitsparingen en extra bewerkingen
- 6.19 Achterwanden, tegelplinten en vensterbanken
- 6.21 Afwerkingen, extra bewerkingen en stollenwanden

**Cosmolite**

- 7.3 Duurzame keuze
- 7.4 Kleurenoverzicht
- 7.6 Basismateriaal
- 7.7 Randafwerkingen
- 7.8 Uitsparingen en extra bewerkingen
- 7.9 Achterwanden, tegelplinten en vensterbanken
- 7.10 Afwerkingen, extra bewerkingen en stollenwanden

**Obsidiana**

- 8.3 Duurzame keuze
- 8.4 Kleurenoverzicht

**12 mm**

- 8.6 Basismateriaal - 12 mm
- 8.7 Randafwerkingen
- 8.8 Uitsparingen en extra bewerkingen
- 8.9 Achterwanden, tegelplinten en vensterbanken
- 8.10 Afwerkingen, extra bewerkingen en stollenwanden

**Evora Compact Granite**

- 9.3 Kleurenoverzicht
- 9.8 Basismateriaal
- 9.9 Randafwerkingen
- 9.10 Uitsparingen en extra bewerkingen
- 9.11 Achterwanden, tegelplinten en vensterbanken
- 9.12 Bewerkingen en stollenwanden

**Evora Ceramics**

- 10.3 Kleurenoverzicht
- 10.14 Basismateriaal
- 10.15 Randafwerkingen
- 10.16 Uitsparingen en extra bewerkingen
- 10.17 Achterwanden, tegelplinten en vensterbanken
- 10.18 Bewerkingen en stollenwanden

**Dekton**

- 11.3 Kleurenoverzicht

**8 mm**

- 11.10 Basismateriaal 8 mm
- 11.11 Randafwerkingen
- 11.12 Uitsparingen en extra bewerkingen

**12 mm**

- 11.13 Basismateriaal 12 mm
- 11.14 Randafwerkingen
- 11.15 Achterwanden, tegelplinten en vensterbanken
- 11.16 Bewerkingen en stollenwanden

**Corian**

- 12.3 Kleurenoverzicht
- 12.6 Basismateriaal
- 12.7 Randafwerkingen
- 12.8 Uitsparingen en extra bewerkingen
- 12.9 Achterwanden
- 12.10 Bewerkingen en stollenwanden

**Inox**

- 13.3 Kleurenoverzicht
- 13.5 Basismateriaal 1,2 mm
- 13.6 Uitsparingen en extra bewerkingen
- 13.7 Basismateriaal 4 mm
- 13.8 Uitsparingen en extra bewerkingen
- 13.9 Achterwanden, tegelplinten en vensterbanken
- 13.10 Bewerkingen en stollenwanden

**Solid Wood**

- 14.3 Kleurenoverzicht

**30 mm**

- 14.6 Basismateriaal
- 14.7 Randafwerkingen
- 14.8 Uitsparingen en extra bewerkingen

**40 mm**

- 14.9 Basismateriaal
- 14.10 Randafwerkingen
- 14.11 Uitsparingen en extra bewerkingen

- 14.12 Stollenwanden

**Glass**

- 15.3 Kleurenoverzicht
- 15.4 Structurenoverzicht
- 15.6 Basismateriaal
- 15.7 Uitsparingen en extra bewerkingen
- 15.8 Achterwanden 6 mm
- 15.9 Randafwerkingen
- 15.10 Standaard achterwanden

**Alusplash**

- 16.3 Kleurenoverzicht
- 16.8 Maatwerk achterwanden
- 16.9 Losse afwerkprofielen
- 16.10 Extra bewerkingen en standaard panelen
- 16.11 Standaard panelen

**Spoelbakken**

17.3 Overzicht

**Lanesto rvs**

17.4 Lugano  
 17.8 Victoria  
 17.9 Orta  
 17.13 Giro  
 17.22 Destra  
 17.32 Como  
 17.34 Maggiore  
 17.38 Nordic

**Lanesto pvd**

17.42 Urban

**Lanesto overige materialen**

17.84 Lyse Foggy Black  
 17.86 Sogne 2.0  
 17.88 Corian  
 17.91 Fenix

**Lanesto steen**

17.92 Stone  
 17.98 Idro  
 17.106 Tegelspoelbakken

**TopZero**

17.108 Global

**Reginox**

17.116 Rvs spoelbakken

**Franke**

17.135 Rvs spoelbakken  
 17.144 Fragranite spoelbakken  
 17.147 Tectonite spoelbakken

17.148 Losse onderdelen en accessoires

**PITT-cooking**

18.3 Productinformatie  
 18.5 Productinformatie Front Side  
 18.6 Outdoor / Assortiment  
 18.7 1-pits modules  
 18.11 2-pits modules  
 18.16 3-pits modules  
 18.20 4-pits modules  
 18.23 5-pits modules  
 18.26 6-pits modules  
 18.27 Accessoires

**Losse artikelen**

19.3 Los kunststof en randafwerkingen  
 19.4 Voorraadlengten  
 19.6 Vensterbanken  
 19.7 Hoekverbindingssets, stelplaatje en kraangatbussen  
 19.8 Profielen en reparatiepakket

**Frames**

20.2 Aansluitende bardelen op maat  
 20.8 Tafelonderstellen op maat  
 20.12 Bestelformulier

**Diensten en service****Diensten**

21.2 Mallen  
 21.3 Checklist houten mal opmeten  
 21.4 Zelfplaatsing

**Service**

21.5 Proces  
 21.6 Servicewijzer - beschadiging  
 21.7 Servicewijzer - werkbladen  
 21.8 Servicewijzer - spoelbakken  
 21.9 Informatie en tarieven  
 21.10 Formulier serviceaanvraag  
 21.11 Overzicht onderhoudsmiddelen



Werkblad TopLaminate Marbelous

# DEKKER ZEVENHUIZEN

since 1930

---

Als onafhankelijk familiebedrijf bouwen we bij Dekker Zevenhuizen sinds 1930 aan gezonde economische groei op basis van onze kernwaarden. Wij staan voor eerlijkheid en openheid. Naar u als onze gewaardeerde dealer, maar ook naar onze medewerkers, leveranciers en de wereld om ons heen. Voor nu en in de toekomst. Daarom zetten we in op innovatie en duurzaamheid. Dit ziet u terug in onze producten. Ze zijn mooi en duurzaam, en bieden volop gebruiksgemak. Ook kiezen we voor leveranciers die onze waarden naleven en delen. We voelen ons echt verantwoordelijk voor het welzijn van onze klanten, medewerkers, consumenten en onze leefomgeving.

Onze planeet beschermen, zonder dat u hiervoor een hogere prijs betaalt. Dat realiseren we door een lange levensduur te creëren, producten te hergebruiken en zo min mogelijk in het afval te laten belanden. Voor ons, maar vooral voor onze aarde, is er geen andere keuze dan deze weg te volgen.

## Duurzaam design voor het leven

Samen met u willen we het verschil maken. Met exclusieve en duurzame producten en merken. Door te luisteren naar u en op basis hiervan continu te verbeteren. En met een zeer ruim assortiment - van maatwerk keukenbladen, wastafels en achterwanden tot spoelbakken, kranen en accessoires.

## Laminaat

Dekker staat in binnen- en buitenland bekend om zijn unieke laminaatproductie. Veel materialen en kleuren zijn exclusief bij Dekker verkrijgbaar, waardoor u onderscheidende producten kunt aanbieden. Behalve het betaalbare TopLaminate hebben we ook DecorTop met zijn unieke kleuren en structuren, het compacte TopCore en smart material Fenix in het assortiment. In TopLaminate, DecorTop en Fenix hebben we bovendien een 'groene' uitvoering: Greengridz. Greengridz is duurzamer, heeft betere functionele eigenschappen én is voordeliger dan traditioneel multiplex.

## Steen en overige werkbladen

Voor de stenen werkbladen heeft Dekker de modernste state-of-the-artproductie van Europa. We stellen exclusieve en duurzame steencollecties samen. De totale collecties omvatten innovatieve kleuren en structuren, zoals de prachtige beton- en marmervariaties in composietsteen en keramiek.

Daarnaast biedt Dekker nog tal van andere materialen zoals Evora Compact Granite, Solid Wood, Glass, Inox, Dekton en Corian. Nieuw in 2024 zijn Cosmolite en Obsidiana, die van waste zijn gemaakt en bovendien recyclebaar zijn. Een 100% duurzame keuze.

## Kranen en keukenaccessoires

Naast een breed assortiment maatwerkbladen heeft Dekker ook een grote collectie keukenaccessoires. Onder de eigen merken Lanesto en Selsiuz bieden we een toegankelijke lijn van (alles-in-een)kranen, spoelbakken en verlichting die zich kenmerken door een mooi design en een goede prijs-kwaliteitverhouding.

## Maatwerk voor de badkamer

Dekker biedt een uniek assortiment maatwerk wastafels, -wastafelbladen, badkamerkranen, douchesystemen en keramisch sanitair. De maatwerk wastafels onderscheiden zich door hun design en strakke afwerking. Uniek is de productie van wastafels en wastafelbladen naar eigen ontwerp. Maatwerk wastafels in composietsteen, keramiek en Corian: alles is mogelijk.

## Onderscheidend

Dekker heeft niet alleen een compleet assortiment, maar is als marktleider ook trendsetter. Het signaleert de ontwikkelingen in de branche om vervolgens producten en kleuren te ontwikkelen die niet alleen up-to-date en onderscheidend zijn, maar ook zijn afgestemd op de markt. Tel het innovatieve vermogen, de hoogwaardige steen- en laminaatproductie en de geavanceerde fabrieken op bij verregaande service en klantgerichtheid, en u krijgt een totaalleverancier die u van ontwerp tot aftersales ontzorgt.

# KEUKENTRENDS

## 2024

### Lightness

Lightness staat voor een lichtheid in wonen en leven. Een monochroom, licht naturellen palet en duurzame, lichtgewicht materialen vormen de basis van deze ingetogen elegante keuken. Als kleuraccent kiezen we voor lichtblauw of andere watertinten. Er wordt gespeeld met transparantie en reflectie, en glas in diverse vormen en voelbare structuren is hét materiaal. Vernieuwend in deze trend zijn de subtiele zwarte lijnen. Dit accent is een verfijning van het ontwerp. Die hele beleving van ruimtelijkheid en daglicht vergroot het gevoel van wellbeing, en maakt dat de totale keuken minder 'zwaar' aanvoelt.

In deze nieuwe lichtheid past Athena van TopLaminate bij uitstek. De nieuwe kleur laat zich het best omschrijven als 'subtiele'. Het heeft een rustig grijs marmerspatroon en een natuurlijke, zachte uitstraling.

### Rock Nature

De Rock Nature keuken daarentegen is robuust en donker. We zien een mix van natuursteen, hout met voelbare nerf, beton en metaal, met gekleurd marmer

met uitgesproken adering. De 'wilde' natuur wordt omarmd door te spelen met voelbare grovere structuren en zichtbare aders.

Perfect in deze trend past het keukenblad Evora Ceramics (keramiek) in de kleur Saint Laurent. De wilde en grillige aders en betonkleur geven het keukenblad een robuuste uitstraling. De accessoires in de nieuwste kleur Sturdy Black (matzwart PVD) maken het plaatje compleet. Deze Rock Nature keuken ademt een stoere maar natuurlijke sfeer, en is tegelijkertijd tijdloos en exclusief!

### Dekker en de trends

Elk jaar worden de trends vastgesteld door Dekker. Op basis daarvan worden de nieuwe kleuren bepaald voor de maatwerkbladen. Ook zijn er prachtige maatwerk wastafels verkrijgbaar en een uitgebreide collectie kranen en accessoires.

In het Dekker Trend Centre (DTC) kunt u de laatste trends, kleuren en materialen bekijken. Maak een afspraak met uw accountmanager voor een rondleiding. [www.dekkertrendcentre.com](http://www.dekkertrendcentre.com)



LIGHTNESS



ROCK NATURE



# CONTACTINFORMATIE

## België

---

### OUREA BV

**Kantoor- en postadres**

Krielhoek 46A  
9420 Erpe-Mere  
België

**Algemeen telefoonnummer**

Telefoonnummer: +32 53 220 220

**Algemeen e-mailadres**

E-mailadres: [sales@oureakitchenware.be](mailto:sales@oureakitchenware.be)

---

**BUITENDIENST****Cedric Lycke**

Salesmanager / Accountmanager - rayon west  
Tel.: +32 473 960 801  
[cedric.lycke@oureakitchenware.be](mailto:cedric.lycke@oureakitchenware.be)

**Jasper Geerts**

Accountmanager - rayon oost  
Tel.: +32 473 960 800  
[jasper.geerts@oureakitchenware.be](mailto:jasper.geerts@oureakitchenware.be)

**BINNENDIENST****Sara Van der borght**

Binnendienst  
Tel.: +32 53 220 220  
[dekker@oureakitchenware.be](mailto:dekker@oureakitchenware.be)



# ONLINE DIENSTEN

## en verkoopondersteuning

### Website

Met onze websites [www.dekkerzevenhuizen.nl](http://www.dekkerzevenhuizen.nl) en [www.selsiuz.com](http://www.selsiuz.com) willen wij u zo veel mogelijk ondersteunen. Daarom zijn de sites gericht op de consument. We verstrekken er onze gezamenlijke klant alle gegevens die hij nodig heeft om zich te oriënteren op zijn keuken, badkamer of interieur. Via de button 'Dealer Locator' kan hij u vinden voor verder advies. Daarnaast kan de consument ook zelf onderdelen bestellen voor Lanesto-accessoires.

### Magazine en nieuws

Om u op de hoogte te houden van de ontwikkelingen in trends, producten en noviteiten, geeft Dekker periodiek het magazine 'JOUW keuken' uit. Voor de verkopers is er ook een dealerbijlage met een overzicht van specifieke productupdates en bestelinformatie. Regelmatig wordt ook een digitale nieuwsbrief verstuurd.

### Catalogus

Dekker geeft ieder jaar een nieuwe keuken maatwerk, accessoires- en sanitaircatalogus uit. De keuken maatwerk- en accessoire scatalogus ontvangt u als klant automatisch en zijn digitaal te raadplegen. De sanitaircatalogus kunt u alleen online raadplegen op [www.dekkerzevenhuizen.nl/klantportaal](http://www.dekkerzevenhuizen.nl/klantportaal).

**Prijswijzigingen en druk- en zetfouten zijn voorbehouden en verplichten ons niet tot levering.**

### Luxe displays met monsterstukken

Om uw klant goed te informeren en te inspireren en verwachtingen optimaal te managen verzorgen wij monsters van alle kleuren in de verschillende materialen. Daarnaast verzorgen wij diverse POS-materialen voor extra instore promotie. Informeert u naar de voorwaarden bij uw accountmanager. Om te controleren of uw collectie compleet is, heeft Dekker per materiaal checklists opgesteld. Deze checklists

vindt u op [www.dekkerzevenhuizen.nl/checklist](http://www.dekkerzevenhuizen.nl/checklist).

### Samples voor uw klant

Uw klant kan via de website [www.dekkerzevenhuizen.nl](http://www.dekkerzevenhuizen.nl) zelf kleine samples aanvragen van alle materialen. De klant betaalt daarvoor alleen de verzendkosten (€ 6,50 incl. btw); de samples zelf zijn gratis.

### Beeldenbank

Als u een folder of advertentie wilt maken waarin u producten van Dekker laat zien, kunt u gratis gebruikmaken van ons beeldmateriaal. U vraagt dit aan via [marketing@dznet.nl](mailto:marketing@dznet.nl).

### Dekker Trend Centre

De Dekker Trend Centres in Zevenhuizen (NL) en Löhne (DE) zijn experience centres waar u het hele jaar door de laatste ontwikkelingen op het gebied van keukens kunt bekijken. U vindt hier de nieuwste trends, monsters van alle kleuren en veel expressieve kleuren op groot formaat voor maatwerk keukenbladen en wastafels, kokendwaterkranen en andere accessoires.

### Op afspraak geopend

Wilt u een bezoek brengen aan het Dekker Trend Centre? Wij zijn tijdens kantooruren, op afspraak, geopend. Maak direct een afspraak via contactpersoon. Uw klanten (consumenten) zijn ook welkom om maatwerk materialen, kleuren en keukenaccessoires te bekijken. Zij kunnen een afspraak plannen via: [www.dekkertrendcentre.com](http://www.dekkertrendcentre.com).

#### Catalogi downloaden:

[www.dekkerzevenhuizen.nl/klantportaal](http://www.dekkerzevenhuizen.nl/klantportaal)

#### Checklist kleurmonsters:

[www.dekkerzevenhuizen.nl/checklist](http://www.dekkerzevenhuizen.nl/checklist)

# MATERIAAL

## eigenschappen

### Materialenindex

Elk materiaal heeft zijn eigen kenmerkende eigenschappen. Hoe kunt u uw klant een overzicht geven van alle mogelijkheden? Hem inspireren, méér bieden – en goed adviseren? In de materialenindex ziet uw klant in één oogopslag de voordelen van de materialen, en hun prijsklasse. Bovenaan staat het toegankelijke TopLaminate®, onderaan materialen zoals Corian en Glass. Zo kunt u samen met uw klant het blad afstemmen op zijn smaak, het gebruik en zijn budget.



The mark of responsible forestry

Uitsluitend producten als zodanig geduid zijn FSC®-gecertificeerd

KEUKENWERKBLADEN MATERIAALEIGENSCHAPPEN		ONDERHOUDS- VRIENDELIJK	LEVENS- DUUR	KRAS- BESTENDIG	HITTE- BESTENDIG	CHIP- VAST	Prijsindex oplopend
#	TopLaminate®	■■■■□	■■■□□	■■□□□	■■□□□	■■■■■	<u>100</u>
#	DecorTop®	■■■□□	■■■□□	■■□□□	■■□□□	■■■■■	
	TopCore®	■■■□□	■■■□□	■■□□□	■■■□□	■■■■■	
	Composietsteen	■■■□□	■■■■■	■■■□□	■■■□□	■■■□□	
	Obsidiana	■■■□□	■■■■■	■■■□□	■■■□□	■■■□□	
	Cosmolite®	■■■□□	■■■■■	■■■□□	■■■□□	■■■□□	
	Graniet	■■■□□	■■■■■	■■■□□	■■■□□	■■■□□	
#	FENIX®	■■■□□	■■■■■	■■□□□	■■■□□	■■■■■	
	Keramik	■■■□□	■■■■■	■■■□□	■■■□□	■■■□□	<u>150</u>
	Massief Hout	■■□□□	■■■□□	■■□□□	■■□□□	■■■■■	
	Inox	■■■■■	■■■■■	■■□□□	■■■■■	■■■■■	
	Corian®	■■■□□	■■■■■	■■□□□	■■■□□	■■■■■	
	Glas	■■■□□	■■■■■	■■■□□	■■■■■	■■■□□	<u>200</u>

De eigenschappen van Dekton zijn te vergelijken met die van Evora Ceramics.

# Deze keukensbladen kunnen met het duurzame Greengridz gemaakt worden. Voor Greengridz zijn minder grondstoffen nodig en bij de productie ligt de CO<sub>2</sub>-uitstoot 60% lager.

Cosmolite en Obsidiana hebben dezelfde eigenschappen als composietsteen maar zijn van 100% afval gemaakt en volledig recyclebaar.

[www.dekkerzevenhuizen.nl](http://www.dekkerzevenhuizen.nl)

**DEKKER**

# DUURZAAM

## maatwerk

Zijn de kwaliteit, de prijs én het milieu belangrijke aspecten voor de consument bij de aanschaf van een keukenblad? Dan kunt u terecht bij Dekker. Milieuvriendelijker produceren is op verschillende manieren te bereiken; denk aan hergebruik van producten, produceren met minder materiaal en/of energie en/of afval scheiden (zodat dit recyclebaar wordt).

Naast duurzaamheid spelen esthetiek en functionele eigenschappen natuurlijk nog steeds een belangrijke rol in de keuze van de consument. Samen met onze leveranciers ontwikkelen en innoveren we continu waardoor duurzame materialen steeds mooier worden!

### Optie 1: Minder materiaal gebruiken

Stop met onnodig natuurlijk materiaal gebruiken en maak het dunner

- › Waarom dikke platen gebruiken als je met dunne platen hetzelfde resultaat bereikt?
- › Niet alleen 60% materiaalbesparing, maar ook grote besparingen in transport en veel makkelijker te installeren door een veel lager gewicht.
- › Voorbeeld; Evora Quartz wordt standaard onderlijmd met het duurzame Greengridz.

### Optie 2: maatwerkbladen van afval

Mooie, gerecyclede materialen gebruiken met functioneel dezelfde hoogwaardige eigenschappen

- › Waarom alleen nieuwe kwarts gebruiken als grondstof, als er ook geschikte, mooie gerecyclede materialen zijn, zoals door consumenten gebruikt glas of fabrieksafval?
- › Samen met bindhars en kleurpigmenten ontstaan er mooie platen die ook nog eens 100% recyclebaar zijn.
- › Voorbeeld: Obsidiana en Cosmolite®

Deze nieuwe materialen krijgen vervolgens een Greengridz onderlijming, zodat de voordelen omschreven bij optie 1 ook voor deze materialen gelden.

### Optie 3: Lichtgewicht panelen

Als er minder grondstoffen nodig zijn voor de productie en daarbij het keukenblad ook nog eens licht van gewicht is heeft dat vele voordelen.

- › Waarom zwaar multiplex gebruiken als je met een lichtgewicht paneel hetzelfde resultaat bereikt?
- › Er zijn minder grondstoffen nodig en omdat het paneel licht van gewicht is, is er minder brandstof nodig om het te vervoeren.
- › Voorbeeld: Greengridz afgewerkt met HPL



#### Obsidiana

- › Geproduceerd van glasafval
- › 100% recyclebaar



#### Cosmolite

- › Geproduceerd van industrieel afval
- › 100% recyclebaar



#### Greengridz

- › lichtgewicht paneel
- › minder grondstoffen nodig

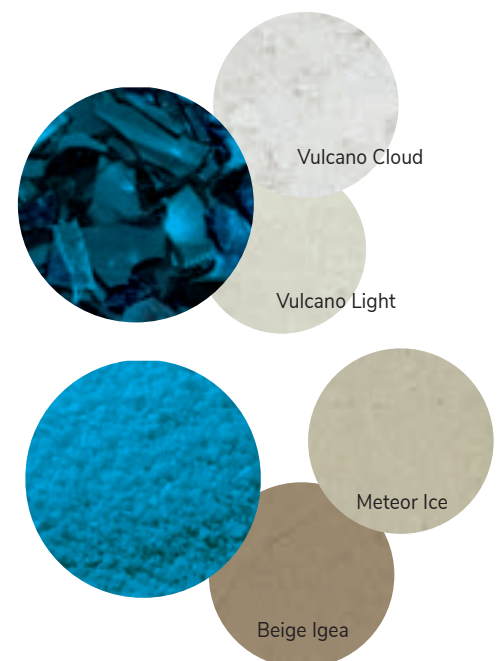

# DUURZAAM

## Greengridz voordelen

### De voordelen van Greengridz ten opzichte van multiplex

- > Duurzaam
- > Beter bestand tegen stoten
- > Beter bestand tegen water
- > Stabieler en lichter
- > Voordeliger (ook in stollen)
- > Leverbaar in 25, 32, 38, 50, 60, 80 mm dik
- > Afwerking met TopLaminate, DecorTop en Fenix 0.9

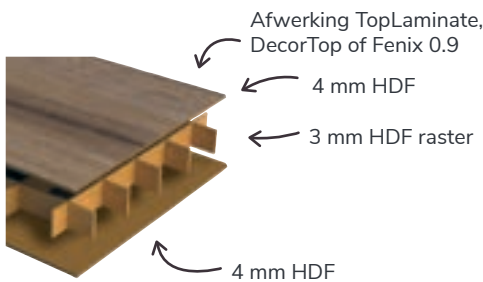

Drager vergelijking	Greengridz	Multiplex
Stootvast	+++	++
Vochtbestendig	+++	++
Lichtgewicht	+++	-
Stabiliteit	+++	+
Montagevriendelijk	+++	++
Hittebestendig	++	++
Krasvast	++	++
Duurzaam	++++	+
Bruto prijsstelling	+++	+



#### FSC-gecertificeerd

Greengridz® draagt het FSC-keurmerk. U heeft dus de garantie dat het hout afkomstig is uit goed beheerde bossen.



#### Ecologische voetafdruk

Voor de productie van Greengridz® zijn minder grondstoffen nodig dan voor die van traditionele plaatmaterialen.



#### Biologisch afbreekbaar

Het plaatmateriaal is volledig biologisch afbreekbaar.



#### Licht van gewicht

Met zijn 8 kilo per vierkante meter (40mm dikte) vereenvoudigt Greengridz® de montage – en dat past weer binnen het arbobeleid



#### Nordic Swan - gecertificeerd

Greengridz® voldoet aan de strenge milieueisen van Nordic Swan in alle relevante fasen van de levenscyclus en draagt het Nordic Swan Ecolabel.



#### Recyclebaar

Greengridz® kan 100% worden hergebruikt.



#### Minder CO2-uitstoot

De platen worden sneller geperst, wat energie bespaart. Het persen gebeurt immers onder hoge temperaturen!



#### Zuinig qua transport

Omdat Greengridz® licht is, vraagt het transport minder brandstof, wat de CO2-uitstoot verder reduceert.



#### CARB2-gecertificeerd

Greengridz® voldoet aan de strenge normen van de California Air Resources Board (CARB). Dat betekent dat de emissie van formaldehyde binnen de vastgestelde grenzen blijft (namelijk minder dan 0,08 ppm).

# CO2 emissie vergeleken met multiplex



Voor de productie van Greengridz werkbladen zijn werkelijk minder grondstoffen nodig (1:3).



MULTIPLEX **75,30** (CO<sub>2</sub>)

GREENGRIDZ **15,91** (CO<sub>2</sub>)



RAPPORT: 74102311-CES/ECS 13-3543



The mark of responsible forestry



De opbouw van de lichtgewicht-constructie bestaat uit een gepatenteerd gridsysteem.

**ISO 26000**  
SOCIAL RESPONSIBILITY

Tijdens het productieproces is veel minder energie nodig dan bij multiplex.



Voor Greengridz is minder transport nodig van grondstoffen.



CO<sub>2</sub>-emissie voor transport.

MULTIPLEX **24,66** (CO<sub>2</sub>)

GREENGRIDZ **3,27** (CO<sub>2</sub>)

Distributiecentrum of winkel



Door het gewicht van Greengridz kost het transport naar distributiecentrum of winkel significant minder energie.



Het voordeel van het lichte gewicht van Greengridz werkt ook door in het transport naar de eindgebruiker.



**Totaal CO<sub>2</sub> emissie:**

MULTIPLEX **130,95** (CO<sub>2</sub>)

GREENGRIDZ **53,45** (CO<sub>2</sub>)

# PRODUCTINFORMATIE

## TopLaminate, DecorTop, Fenix 0.9



### TopLaminate, DecorTop en Fenix 0.9

#### Samenstelling TopLaminate

hpl (high pressure laminate): meerdere, met melaminehars doordrenkte lagen kraftpapier die onder hoge druk zijn samengeperst.

#### Samenstelling DecorTop

1 mm hpl (high pressure laminate) met zwarte kern: meerdere, met melaminehars doordrenkte lagen kraftpapier die onder hoge druk zijn samengeperst.

#### Samenstelling Fenix 0.9

0.9 mm hpl (high pressure laminate): meerdere, met melaminehars doordrenkte lagen die onder hoge druk zijn samengeperst. De bovenste laag is het decorpapier, welke is voorzien van een nanotech toplaag. Deze zorgt ervoor dat het oppervlak zijde zacht aanvoelt en unieke eigenschappen kent.

#### Onderlijming

watervast verlijmd Greengridz, multiplex of spaanplaat

#### (max.) afmetingen TopLaminate

Multiplex en spaanplaat: 5100 x 600 mm en 4000 x 1200 mm

Greengridz: 5100 x 1200 mm

(m.u.v. GPR80: 4000 x 1200 mm)

#### (max.) afmetingen DecorTop / Fenix 0.9

4000 x 1200 mm

#### Dikte

greengridz 25mm, 32mm, 38mm,  
50mm, 60mm, 80mm  
multiplex 25mm, 32mm, 38mm  
spaanplaat 32mm, 38mm

#### Gewicht

greengridz 38 mm 8 kg/m<sup>2</sup>  
multiplex 38 mm 18 kg/m<sup>2</sup>  
spaanplaat 38 mm 25 kg/m<sup>2</sup>

#### Toepassingen

- > maatwerkbladen
- > achterwanden
- > stollenwanden

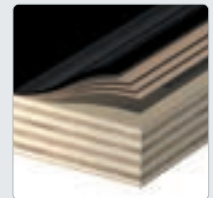
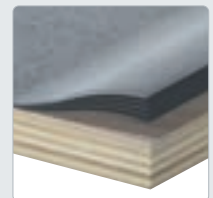
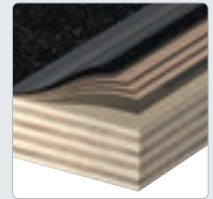

Alle materialen kunnen worden geleverd op basismateriaal naar keuze. Voor de voordelen van Greengridz zie pagina 1.16 en 1.17

## Voordelen

- > Grote keuze in kleuren, randafwerkingen en structuren
- > Door het extra dikke laminaat heeft DecorTop een natuurgetrouw oppervlak met diepe en grove structuur, terwijl Fenix een extreem mat uiterlijk heeft door de Nanotech finishing
- > Groot formaat dus nagenoeg onbeperkte mogelijkheden qua model en zelden naden in de lengterichting
- > Onderhoudsarm
- > Voordelige keuze



### Specifieke voordelen

- > Speciale nanotechcoating
- > Soft touch
- > Thermisch herstel van oppervlakkige krasjes mogelijk
- > Antibacteriële eigenschappen
- > Extreem mat oppervlak
- > Fingerprintproof
- > Niet statisch

## Aandachtspunten

- > Snijplanken en onderzetters gebruiken (krassen, schroeiplekken en deuken onherstelbaar)!
- > Bladen in donkere kleuren zijn niet krasgevoeliger dan andere bladen. Wel zijn eenmaal ontstane krassen sneller zichtbaar (krassen vallen niet onder de garantie).
- > Pas achter kookplaten achterwanden in dit materiaal toe i.c.m. een BP-Saver
- > Niet mogelijk in combinatie met Pitt Cooking
- > Door een combinatie van lichtinval en structuur kan er bij een hoekverbinding optisch kleurverschil ontstaan tussen de bladdelen. Dit is inherent aan het materiaal en geen reden tot reclamatie.



### Specifieke aandachtspunten

- > Alle speciale achterwand kleuren (alu- en rvs-achterwanden) zijn krasgevoelig (krassen vallen niet onder de garantie)



### Specifieke aandachtspunten

- > door de diepere oppervlaktestructuur vraagt het schoonmaken een intensievere en regelmatige aanpak



# PRODUCTINFORMATIE

## TopCore en Fenix 10



### TopCore en Fenix 10

#### Samenstelling TopCore

- > Meerdere met fenolhars doordrenkte lagen kraftpapier die onder hoge druk en temperatuur zijn samengeperst tot een massief laminaat
- > De kern is zwart, behalve bij de kleuren in prijsgroep Premium (gekleurde kern)
- > De bovenste laag is het decorpapier
- > Boven- en onderzijde in kleur

#### Samenstelling Fenix 10

- > Meerdere met fenolhars doordrenkte lagen kraftpapier die onder hoge druk en temperatuur zijn samengeperst tot een massief laminaat
- > De kern is zwart behalve bij de kleuren in prijsgroep Premium, hier heeft de kern dezelfde kleur als het decorpapier
- > De bovenste laag is het decorpapier voorzien van een nanotech toplaag
- > De nanotech-toplaag zorgt ervoor dat het oppervlak zijdezacht aanvoelt en enkele unieke eigenschappen kent

#### Onderlijming

Topcore en Fenix 10 worden onderlijmd met Greengridzstroken. Deze stroken zijn licht van gewicht, zeer stijf, biologisch afbreekbaar en 100% recyclebaar.

#### (max.) afmetingen

4150 x 1500 mm  
4150 x 1250 mm (Angola)

#### Dikte

10 mm

#### Gewicht

27 kg/m<sup>2</sup> (op basis van een 40 mm opgedikt blad)

#### Toepassingen

- > maatwerkbladen
- > achterwanden
- > stollenwanden
- > vensterbanken

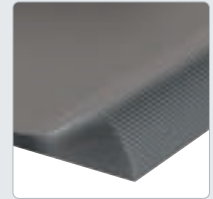
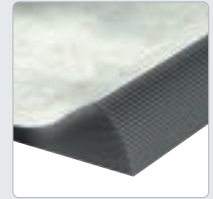

### Voordelen

- > Watervast dankzij het gesloten oppervlak
- > Even kras- en slijtvast als TopLaminate
- > Stevig en compact en daardoor nog stootvaster dan TopLaminate
- > Patronen lopen door in de rand dankzij V-Groovetechniek\*\*
- > Hygiënisch en eenvoudig te reinigen
- > PITT cooking mogelijk

\*\*zie bestelinformatie, matchende patronen voor de uitzonderingen (pagina 1.41)



#### Specifieke voordelen TopCore

- > Unieke kleuren en oppervlaktestructuren



#### Specifieke voordelen Fenix 10

- > Speciale nanotechcoating
- > Soft touch
- > Thermisch herstel van oppervlakkige krasjes mogelijk
- > Antibacteriële eigenschappen
- > Extreem mat oppervlak
- > Fingerprintproof
- > Vormvast (ook bij temperatuurveranderingen)
- > Niet statisch

### Aandachtspunten

- > Snijplank en onderzetters gebruiken (krassen, schroeiplekken en deuken onherstelbaar)
- > Bladen in donkere kleuren zijn niet krasgevoeliger dan andere bladen, maar eenmaal ontstane krassen zijn wel eerder zichtbaar (krassen vallen niet onder de garantie)
- > Het is mogelijk dat er soms een spikkel in een afwijkende kleur op uw werkblad voorkomt. Dit is inherent aan het materiaal en geen reden tot reclamatie.
- > Pas achter kookplaten achterwanden in dit materiaal toe i.c.m. een BP-Saver
- > Minimale bladlengte bij twee of meer aaneengesloten delen is 110 mm (i.v.m. de koppeling)



#### Specifieke aandachtspunten TopCore

- > Bij de matte kleuren zijn vingerafdrukken en vet eerder zichtbaar
- > Donkere bladen met een grove structuur vertonen eerder vervuiling (lastiger te verwijderen)
- > Door de diepere oppervlaktestructuur vraagt het schoonmaken een intensievere en regelmatige aanpak
- > Door een combinatie van lichtinval en structuur kan er bij een hoekverbinding optisch kleurverschil ontstaan tussen de bladdelen. Dit is inherent aan het materiaal en geen reden tot reclamatie.

# PRODUCTINFORMATIE

## Evora Quartz, Cosmolite, Obsidiana



### Evora Quartz, Cosmolite, Obsidiana en Evora Compact Granite

#### Samenstelling Evora Quartz

- > Natuurlijke kwartskorrels van verschillende grootte (tot 93%)
- > Bindhars gemaakt op biologische of polyester basis
- > Pigmenten
- > Mogelijke toevoegingen: granietgranulaat, glas, spiegeldeeltjes en kristobaliet

#### Samenstelling Cosmolite

- > Gerecyclede mineralen uit de steenindustrie van verschillende grootte
- > Bindhars gemaakt van 25% bio-based
- > Pigmenten

#### Samenstelling Obsidiana

- > Gerecycled glas van verschillende grootte
- > Bindhars op polyester basis
- > Pigmenten

#### Samenstelling Evora Compact Granite

Stollingsgesteente (bestaande uit kwarts, veldspaat en glimmer) ontstaan door afkoeling van magma dat zich door spleten en scheuren van de aardkorst heendringt.

#### Onderlijming

Evora Quartz, Cosmolite en Obsidiana worden onderlijmd met Greengridzstroken. Deze stroken zijn licht van gewicht, zeer stijf, biologisch afbreekbaar en 100% recyclebaar. Evora Compact Granite wordt volledig onderlijmd met een sandwichpaneel van magnesiumboard en PU schuim. Verstevigd met kokers van gerecycled kunststof

#### (max.) afmetingen

3000 x 1350 mm

#### (max.) afmetingen Evora Quartz

Enkele kleuren leverbaar in 3150 x 1350 mm of jumbo formaat 3210 x 1510 mm

#### (max.) afmetingen Evora Compact Granite

2900 x 1350 mm

#### Dikte

12 mm

Evora Quartz: ook in 20mm

#### Gewicht

35 kg/m<sup>2</sup> (op basis van een 40 mm opgedikt blad)

#### Oppervlaktestructuur



- Honed / gezoet
- Polished / gepolijst
- Velvet



- Polished / gepolijst
- Grain



- Polished / gepolijst



- Antique
- Riverwashed
- Lapato
- Honed / gezoet
- Polished / gepolijst

#### Toepassingen

- > maatwerkbladen
- > achterwanden
- > stollenwanden
- > vensterbanken
- > wastafels van Evora Quartz (zie catalogus maatwerk badkamer)

#### Bijzonderheden

Evora Compact Granite: bij enkele steensoorten zijn grotere afmetingen dan 2900 x 1350 mm mogelijk. Vraag uw contactpersoon bij de binnendienst naar de mogelijkheden.



# en Evora Compact Granite

## Voordelen

- › Natuurlijke uitstraling
- › Krasbestendiger dan werkbladen van veel andere materialen
- › Zeer hittebestendig: BP-saver voor achterwand niet nodig
- › PITT cooking mogelijk



### Specifieke voordelen

- › Hygiënisch en niet poreus: voedselresten trekken er niet in
- › Watervast (hoeft niet geïmpregneerd te worden)
- › Onderhoudsvriendelijk
- › Patronen lopen door in de rand dankzij V-groove techniek\*\*

\*\*zie bestelinformatie, matchende patronen voor de uitzonderingen (pagina 1.41)



### Specifieke voordelen

- › Uniek (geen blad is hetzelfde) met robuuste uitstraling
- › Minder breukgevoelig dan standaard graniet door volledige onderlijming
- › Licht van gewicht door 12mm basismateriaal
- › Duurzaam door minder materiaalverbruik dan massief graniet

## Aandachtspunten

- › Stenen keukenbladen worden machinaal vervaardigd en bestaan voornamelijk uit natuurlijke (gerecyclede) grondstoffen. Natuurlijk kwarts of gerecycled glas of andere materialen vormen de basis aangevuld met hars en kleurstoffen. Voor alle materialen geldt dat er diverse putjes, gaatjes, oppervlaktekrasjes, aders, pigmentophopingen en/of structuurvariëaties kunnen voorkomen. Deze zijn inherent aan het materiaal en geen reden tot reclamatie
- › Honed/Grain-varianten en Antique/Riverwashed afwerkingen zijn vlekgevoeliger door hun open structuur;

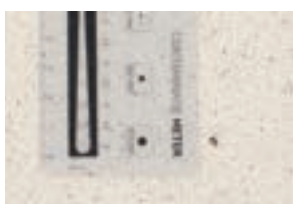

Contaminatiespot: kleine vlek in een afwijkende kleur

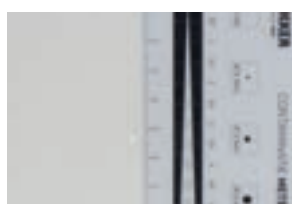

Concentratiespot: opeenhoping van één van de basiskleuren

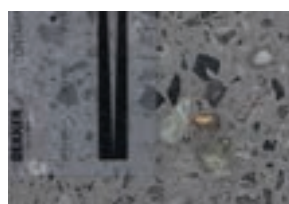

Oppervlakteverstoring: voelbare putjes en verstoringen in het oppervlak

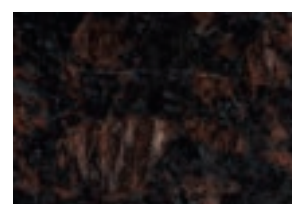

Oppervlakteverstoring: voelbare verstoringen in het oppervlak, voornamelijk zichtbaar in strijklucht.

met name donkere bladen lijken door lichtinval en omgevingskleuren niet egaal getint (bij lichte en gemêleerde tinten vrijwel geen hinder van). Deze zijn inherent aan het materiaal en geen reden tot reclamatie

- › Bij 20, 30, 40, 60, 80 en 100 mm hoge randafwerking is het blad standaard rondom opgedikt
- › Snijplank en onderzetters gebruiken (krassen, schroeiplekken en breuk/thermoshock onherstelbaar)
- › Stenen spoelbakken kunnen na verloop van tijd verkleuren. Dit proces wordt versneld door een kokend waterkraan. Dit is geen reden tot reclamatie.



### Specifieke aandachtspunten Evora Quartz

- › Bladen in Evora Quartz kleur Easy Star hebben kleine putjes, gaatjes en/ of oppervlaktekrasjes door toevoeging van stukjes spiegel (voor schittering). De kleuren Argus, Hydra en Naga zijn geproduceerd met grotere (natuurlijke) granulaten. Dit kan resulteren in kleine verdiepingen/gaatjes. Dit is geen reden tot reclamatie.



### Specifieke aandachtspunten Evora Compact Granite

- › Graniet is een natuursteen. De platen worden gewonnen uit steengroeves over de gehele wereld en elke groeve heeft een eigen karakter. Bepaalde soorten hebben een grote natuurtekening. Kleur- en structuurverschillen ten opzichte van eerder geleverde delen of monsters zijn dan ook inherent aan natuursteen. Ook zijn grotere zichtbare natuurlijke kleurconcentraties mogelijk die op vlekken kunnen lijken. Deze zijn inherent aan het materiaal en geen reden tot reclamatie.
- › Bij alle randafwerkingen is het blad standaard volledig onderlijmd
- › Bladen worden standaard geïmpregneerd. Houdt de impregner actief, door de meegeleverde carekit te gebruiken

# PRODUCTINFORMATIE

## Evora Ceramics en Dekton



### Evora Ceramics, Dekton

#### Samenstelling

- > 100% natuurlijke mineralen (glas, kwarts, porselein)
- > Ultracompact geperst
- > Geen bindmiddelen en/of toevoegingen

#### Onderlijming

Wordt volledig onderlijmd met een sandwichpaneel van magnesiumboard en PU schuim. Verstevigd met kokers van gerecycled kunststof. (m.u.v. 12 mm Dekton (massief))

#### (max.) afmetingen Evora Ceramics

3200 / 3190 x 1500 mm

#### (max.) afmetingen Dekton

3150 x 1400 mm

#### Dikte Evora Ceramics

6 mm

#### Dikte Dekton

8 mm / 12 mm (massief)

#### Gewicht Evora Ceramics

17 kg/m<sup>2</sup> (op basis van een 40 mm opgedikt blad)

#### Gewicht Dekton

25 kg/m<sup>2</sup> (op basis van een 40 mm opgedikt of massief 12 mm blad)

#### Oppervlaktestructuur



- Honed/gezoet
- Lux
- Riverwashed
- Silk
- Velvet



- Lux (gepolijst)
- Satin (gezoet)



#### Toepassingen

- > maatwerkbladen
- > achterwanden
- > stollenwanden
- > vensterbanken
- > tegels
- > wastafels van Evora Ceramics (zie catalogus maatwerk badkamer)

#### Bijzonderheden

Alle (aanvullende) Dekton kleuren zijn op aanvraag ook beschikbaar in een plaatdikte van 20 mm. Informeer hiervoor bij de binnendienst i.v.m. prijs en levertijd.

### Voordelen

- > Natuurlijke uitstraling
- > Hygiënisch en niet poreus: voedselresten trekken er niet in
- > Vlekbestendiger dan andere materialen (wel schoonmaken!)
- > Watervast (hoeft niet geïmpregneerd te worden)
- > Krasbestendiger dan werkbladen van veel andere materiaalsoorten
- > Onderhoudsvriendelijk
- > Hittebestendiger dan werkbladen van veel andere materiaalsoorten
- > PITT cooking mogelijk

### Aandachtspunten

- > Keramiek en Dekton zijn behoorlijk constant van kleur en structuur, maar door de natuurlijke basisstoffen zijn kleine kleurverschillen en onevenredigheden niet uit te sluiten. De bladen zijn vervaardigd uit natuurlijke grondstoffen met als hoofdbestanddeel klei. Aangezien dit een natuurproduct is, kan dit de kleur van het 'biscuit' (de laag onder de toplaag met dessin) beïnvloeden en hiermee ook de uitstraling van het werkblad in zijn geheel. Kleurverschillen ten opzichte van eerder geleverde delen of monsters zijn dan ook inherent aan het materiaal. En geen reden tot reclamatie.
- > Veel voorkomende onevenredigheden (die overigens niet afdoen aan de kwaliteit) zijn bijvoorbeeld kleine putjes in de oppervlakte; airblows (luchtbelletjes) zijn kleine 'bultjes' op de plaat die voelbaar zijn, maar geen afbreuk doen aan de kwaliteit van het materiaal en zogenaamde hoog contrast contaminatie spots (bijvoorbeeld witte puntjes in een zwart materiaal, of omgekeerd). Verstrekte kleurstenen kunnen derhalve alleen als indicatie worden gebruikt en afwijkingen zijn geen reden tot reclamatie.
- > Bij sommige geaderde kleuren is het mogelijk de aders over verschillende bladdelen of over blad en achterwand/stol door te laten lopen. zie pagina 1.40 en 1.41

- > Snijplanken gebruiken i.v.m. bot worden van messen
- > Kleuren met een gepolijste oppervlakte afwerking (Lux) zijn krasgevoeliger doordat er voor deze afwerking een klein laagje glas over het oppervlak wordt toegepast. Dit is geen reden tot reclamatie.
- > Onderzetters gebruiken voor pannen rechtstreeks van de kookplaat. Thermoshock kan haarscheuren veroorzaken.
- > Bij alle randafwerkingen is het blad standaard volledig opgedikt
- > Keramiek is kwetsbaar voor breuk en beschadigingen, bijvoorbeeld bij punt- of stootbelasting. Draag werkbladen van keramiek daarom altijd verticaal, wees voorzichtig tijdens transport en montage, let op met het te strak (max 5 N/m) of scheef aandraaien van kranen, stopcontacten of schroeven en het koppelen van bladen. Wees voorzichtig met zware/ scherpe voorwerpen die mogelijk op het blad kunnen vallen. Eventuele schilfers die van een blad afspringen zijn helaas onherstelbaar.
- > De uitstekende rand boven de onderbouwspoelbak in keramiek is stootgevoeliger dan bij andere bladmaterialen. Beschadigingen door bijvoorbeeld het stoten van pannen kunnen niet worden gereclameerd. We adviseren dan ook voor vlinkbouw of TopZero spoelbakken te kiezen.
- > Bij toepassing van een kraan, altijd een rozet gebruiken. Dit verdeelt de druk rondom het kraangat en zorgt voor een lager breukrisico.
- > De rand van de onderbouwuitsparing bestaat uit twee lagen keramisch materiaal. Dit is strak afgewerkt, maarde naad blijft enigszins zichtbaar
- > Indien het materiaal niet onderlijmd moet worden, dan zal dit bij productie toch altijd opgedikt worden tot minimaal 12 mm. (Bij Evora Ceramics 6mm + 6 mm en Dekton 8mm + 4 mm.) Graag hiermee rekening houden bij opgeven van de gewenste maatvoering.
- > Bij Evora Ceramics kleuren als Stucco light of Stucco dark zit een lichte glooiing in het oppervlak. Dit wordt door strijklucht geaccentueerd, dit is geen reden tot reclamatie.

# PRODUCTINFORMATIE

## Corian

CORIAN

### Corian

#### Samenstelling

- > Natuurlijke mineralen (2/3)
- > Acryl- of polyesterhars
- > Pigmenten

#### (max.) afmetingen

3680 x 760 mm

#### Dikte

12 mm toplaag

#### Gewicht

25 kg/m<sup>2</sup> (op basis van een 40 mm opgedikt blad)

#### Toepassingen

- > maatwerkbladen
- > achterwanden
- > stollenwanden
- > wastafels
- > vensterbanken



#### Bijzonderheden

Bij grotere afmetingen worden de platen door een naadloze verlijming verlengd. Maximale maten van een werkblad zijn 3600 x 1200 mm (langere bladen mogelijk, maar op aanvraag ivm transport en plaatsing)

CORIAN

### Voordelen

- > Onderhoudsarm
- > Watervast
- > Hygiënisch: voedselresten trekken er niet in
- > Naadloos verlijmbaar met vulmix
- > Eenvoudig te repareren bij kleine beschadigingen
- > Grote verscheidenheid aan kleuren en dessins
- > Corian spoelbakken worden naadloos ingebouwd

CORIAN

### Aandachtspunten:

- > Snijplanken en onderzetters gebruiken om onnodige reparaties (of zelfs onherstelbare schade) te voorkomen
- > Corian-spoelbakken zonder rvs-bodem zijn niet geschikt in combinatie met een kokendwaterkraan. Schade als gevolg van de kokendwaterkraan aan uw Corian-blad of -bak kan niet worden gereclameerd
- > Op donkere kleuren zijn krassen en gebruikssporen eerder zichtbaar. Dit is geen reden tot reclamatie
- > Blad ruim 24 uur vóór plaatsing op de werkplek afleveren en vlak op de kasten leggen om werking tijdens en na de montage te voorkomen
- > Naadloos verlijmen en bewerken van Corian uitsluitend door een gediplomeerd monteur van Dekker Zevenhuizen (anders geen garantie!). A.u.b. opgeven bij bestelling
- > Indien gekozen wordt voor een geïntegreerde kookplaat, dan is het advies deze iets hoger te monteren om risico's op stoot- en hittebeschadigingen in het werkblad te voorkomen.

# Inox

INOX

## Inox

### Samenstelling

metaallegering met als belangrijkste elementen chroom en nikkel (verhouding 18/10)

- > Inox of Col-Nox (gekleurde) toplaag
- > Drager van multiplex of MDF
- > Raamwerk van vuren latten

### Onderlijming

1,2mm op multiplex of MDF

### (max.) afmetingen

4000 x 1200 mm met aftrek van de randhoogte, randhoogte V01 /F01 max. 3000 x 1200 mm.

### Dikte

1,2 mm / 4 mm

### Gewicht

ca. 18 kg/m<sup>2</sup> (op basis van 40 mm opgedikt blad) ca. 32 kg/m<sup>2</sup> (op basis van 4 mm massief blad)

### Oppervlaktestructuur/ uitvoer

- > Glad
- > K320
- > Richtingloos geborsteld
- > Warmgewalst  
(alleen op 4 mm massief)



### Toepassingen

- > maatwerkbladen
- > achter- en stollenwanden

### Bijzonderheden

- > Delen tot 6000 mm uit één stuk zijn mogelijk. Neem hiervoor contact op met de binnendienst i.v.m. verpakking, levering en aanvullende kosten.
- > Inox kan wel degelijk roesten, zij het alleen aan het oppervlak en niet van zichzelf maar door langdurig contact met onedele metalen of inwerking van agressieve zuren.

INOX

## Voordelen

- > Onderhoudsarm
- > Watervast
- > Hittebestendig
- > Hygiënisch: voedselresten trekken er niet in
- > Resistent tegen tal van niet-huishoudelijke chemicaliën (m.u.v. chloor, zoutoplossingen, zuren en logen)
- > 100% recyclebaar
- > PITT cooking mogelijk

INOX

## Aandachtspunten

- > Onderzetters gebruiken om onnodige reparaties (of zelfs onherstelbare schade) te voorkomen
- > Snijplank gebruiken (krassen onherstelbaar)



# PRODUCTINFORMATIE

## Solid Wood



### Solid Wood

#### Samenstelling

Door vingerlas verbonden houtlamellen die onder hoge druk in elkaar geperst en watervast verlijmd zijn

#### (max.) afmetingen

4150 x 1200 mm

lamelbreedte: Standaard 40 mm, Royal ca.85mm

#### Dikte

30 of 40 mm

#### Gewicht

30 mm 23 kg/m<sup>2</sup>

40 mm 38 kg/m<sup>2</sup>

#### Uitvoering

3x geschuurd en geolied

#### Toepassingen

- > maatwerkbladen
- > stollen
- > vensterbanken



#### Bijzonderheden

- > Hout afkomstig uit kweekbossen; lamellen uitsluitend van AB-kwaliteit (gekeurd op kleur, knoesten en valhoutschade).
- > Rustiek geselecteerd uit AC-kwaliteit met knoest



### Voordelen

- > Warme en natuurlijke uitstraling
- > Afwerking met olie waardoor natuurlijke eigenschappen bewaard blijven
- > Ieder blad is uniek in kleur en tekening
- > Geeft de keuken sfeer en laat zich goed combineren met ieder ander materiaal



### Aandachtspunten

- > De houten keukenbladen van Dekker Zevenhuizen zijn altijd uitsluitend van AB-kwaliteit. Dat betekent dat alle houtlamellen worden gecontroleerd op kleur, knoesten en valhoutschade, en dat alleen de goedgekeurde lamellen worden gebruikt voor de vervaardiging van de bladen. Deze lamellen worden verbonden (door een vingerlas) en vervolgens onder hoge druk in elkaar geperst en watervast verlijmd. De houten keukenbladen zijn van 30 of 40 mm massief hout en afgewerkt met olie.
- > Hout is een natuurproduct en verkleurt door licht. Uw monsterstuk wijkt dus altijd af van het geleverde blad (meer dan bij andere materialen!).

- > Hout is een natuurproduct waardoor het kan uitzetten en krimpen. Schade als gevolg van deze werking is geen reden tot reclamatie
- > Om te voorkomen dat het hout uitdroogt en gaat scheuren is het belangrijk om het keukenblad regelmatig te behandelen met de meegeleverde onderhoudsolie.
- > Hout reageert op vocht. Heb je apparaten die vocht uitstoten, breng dan tussen het blad en het apparaat speciale vochtwerende folie aan.
- > Tegen warmteontwikkeling van bepaalde huishoudelijke apparaten is er speciaal isolatiemateriaal verkrijgbaar.
- > Snijplank en onderzetters gebruiken (krassen, deuken en brandplekken zijn onherstelbaar)
- > Het toepassen van white wash bij donkere houtsoorten raden wij af.
- > Bij 60 en 80 mm hoge randafwerking is het blad standaard rondom opgedikt.



Oppervlakteverstoring: voelbare knoesten in het oppervlak

# Glass

GLASS

## Glass

### Samenstelling

thermisch gehard glas met gecoate onderzijde en glanzende of matte bovenzijde

### (max.) afmetingen

6 mm / 10 mm

3000 x 1200 mm

### Dikte

6 mm (achterwanden)

10 mm

### Gewicht

6 mm: 15 kg/m<sup>2</sup>

10 mm: 30 kg/m<sup>2</sup> (op basis van een 10 mm dik blad)

### Oppervlaktestructuur/ uitvoer

#### 6 mm

Glans

Mat

Fiori Lucido, bloempatroon

Filo, lijnpatroon

Rain, lijnpatroon

#### 10 mm

Glans

Mat



### Toepassingen

#### 6 mm

> achterwanden

#### 10 mm

> maatwerkbladen

> achterwanden

> vensterbanken

GLASS

## Voordelen

- > Onderhoudsarm
- > Watervast
- > Hygiënisch: voedselresten trekken er niet in
- > Hittebestendiger dan veel andere materiaalsoorten

GLASS

## Aandachtspunten

- > Snijplanken en onderzetters gebruiken om onnodige reparaties (of zelfs onherstelbare schade) te voorkomen
- > Niet uv-bestendig (kleurverschil door lichtinval op termijn mogelijk)
- > Vlekken eerder zichtbaar, zeker bij matte en donkere oppervlakten én met lichtinval (strijklicht) zijn vlekken eerder zichtbaar
- > De dikte van het glas is medebepalend voor de kleur. Houdt u daarom rekening met kleurverschil tussen 6 en 10 mm glas

# PRODUCTINFORMATIE

## AluSplash



### AluSplash

#### Samenstelling

Sandwichpaneel van 2 x 0,5 mm dik aluminium met daartussen een vuurvertragende minerale kern. De platen zijn voorzien van een hoogwaardige lak met daaroverheen een hittebestendige coating.

#### (max.) afmetingen

4100 x 1500 mm

#### Dikte

4 mm

#### Gewicht

7 kg/m<sup>2</sup>

#### Toepassingen

- > keukenachterwanden
- > douchewanden/ruimtes (alleen hoogglans-kleuren),
- > interieurverfraaiing



#### Bijzonderheden

De platen zijn voorzien van een beschermfolie.



### Voordelen

- > Zeer eenvoudig zelf te bewerken
- > Hittebestendig; geschikt voor montage achter de (gas) kookplaat\*\*
- > Voordelige keuze
- > Randafwerking in dezelfde kleur als het blad mogelijk
- > Snelle en eenvoudige montage
- > Licht van gewicht
- > Hoogwaardige coating

\*\* mits op de juiste wijze gemonteerd, zie de aandachtspunten hieronder



### Aandachtspunten

- > Vermijd het gebruik en/of stoten van metalen of scherpe voorwerpen (zoals messen, pannen, blikken en andere gebruiksvoorwerpen) tegen het gecoate oppervlak omdat dit krassen en/of deuken kan veroorzaken. (hierop is geen garantie mogelijk).
- > Zorg ervoor dat bij een gaskookplaat de pan recht op de pit staat en de vlam niet onder de pan uitkomt.
- > Zorg ervoor dat de uitloop van een fluitketel of waterkoker niet rechtstreeks naar het paneel is gericht. Hete stoom, lucht en/of kokend water dat vrijkomt uit de uitloop kan ervoor zorgen dat het oppervlak van het paneel verkleurd of beschadigd raakt.

- > Minimaal 1,5 mm ruimte houden aan elke zijde van de achterwanden i.v.m. het krimpen en uitzetten. Deze ruimte kan later worden afgekit.
- > Minimaal 30 mm ruimte houden tussen rand kookplaat en achterwand
- > Losse afwerkprofielen en bewerkingen apart berekenen . **Let op:** kit deze profielen aan binnen- en buitenzijde goed af om corrosie te vermijden
- > Het AluSplash-paneel bestaat uit twee A-kanten in een verschillende kleur (m.u.v. Silver- en Champaign Brushed). De door u bestelde kleur wordt door middel van een sticker aangegeven.
- > Op de beschermfolie staan pijlen die de installatie/ montagerichting aangeven. De panelen moeten allen in dezelfde richting worden geïnstalleerd om verschillen in glans/kleur te voorkomen. Verwijder de beschermfolie niet gedurende de montage maar pas nadat alles volledig is gemonteerd.

# Frames en Algemene aandachtspunten

## Frames

Tafelpoten en onderstellen op maat? Dekker Zevenhuizen realiseert elk idee met stabiliteit en kwaliteit als uitgangspunt. Geef uw schets, ontwerp, technische tekening door met de gewenste afmetingen, materiaalkeuze en de gewenste eindafwerking en wij maken voor u een perfect afgewerkt product met een tijdloos karakter.

## Roestvrij staal

### Geslepen RVS "K320"

Dit is de meest bekende soort afwerking van rvs. Geslepen rvs wordt o.a. gebruikt voor werkbladen, dampkappen en inbouwtoestellen (oven, vaatwasser, koelkast, ...). K320 staat voor korrel 320 en geeft de fijnheid van het materiaal aan. Bij dergelijke oppervlaktebewerkingen ontstaat een slijp- of borstelrichting.

Vakmanschap en ervaring is nodig om tot een zo perfect mogelijk eindresultaat te komen. Toleranties zijn er ongetwijfeld en deze hebben vooral betrekking op het visuele aspect van het eindresultaat. De perceptie van op +- 1 m afstand mag geen duidelijk zichtbare afwijkingen vertonen. Lichte vervormingen in het oppervlak kunnen voelbaar blijven, maar vooral de lichtinval en de glansgraad van het oppervlak vormen hierbij bepalende factoren.

## Staal

### Onbehandeld

Onbehandeld staal kan door water of luchtvochtigheid roestvlekken vertonen. Behandel deze (periodiek) met boenwas om oxidatie te vermijden.

### Poedercoaten RAL-kleur

We kunnen het stalen frame ook poedercoaten: negatief geladen metaal wordt bestoven met positief geladen poeder. Door de statische elektriciteit kleeft het poeder in een mooi dekkend laagje aan het metaal. Zo kunnen we de frames voorzien van elke gewenste RAL-kleur. Onze garantie op een goede bescherming tegen roest. RAL is een Europees kleurmatching systeem dat kleuren definieert voor verf, coatings en plastics.

### Voor alle werkbladen gelden de volgende algemene aandachtspunten:

- > Ga nooit op het blad staan of zitten
- > Kleur- en/of structuurverschillen ten opzichte van aangeleverde monsters zijn niet uitgesloten en kunnen geen reden tot afkeuring/reclamatie zijn
- > Vlekken ontstaan tijdens montage door derden en/of vlekken ontstaan tijdens gebruik van het werkblad zijn geen reden tot reclamatie
- > Voor garantiebepalingen en Algemene voorwaarden zie: [www.dekkerzevenhuizen.nl/klantportaal](http://www.dekkerzevenhuizen.nl/klantportaal)

# PRODUCTINFORMATIE

## spoelbakken

### Rvs - roestvaststaal

Rvs bestaat uit een combinatie van verschillende metalen (legering). Voor de spoelbakken wordt chroomnikkelstaal 18/10 gebruikt. De 18 staat voor 18% chroom en de 10 staat voor 10% nikkel. Chroomnikkelstaal staat bekend als erg corrosiebestendig.



#### Voordelen rvs

- > Hittebestendig (kokendwaterkraan mogelijk)
- > Onderhoudsvriendelijk
- > 100% recyclebaar
- > UV-Bestendig
- > Lichtgewicht (geen ondersteuningsset nodig)

### Keramisch pvd - gekleurd rvs met matte uitstraling

Voor een matte uitstraling wordt de roestvaststaalen spoelbak keramisch behandeld. Tussen de kleur van de pvd spoelbak, de bijpassende kraan en de overige accessoires kan een nuanceverschil ontstaan.



#### Voordelen keramisch pvd

- > Hittebestendig (kokendwaterkraan mogelijk)
- > Matte uitstraling
- > 100% recyclebaar
- > UV-Bestendig
- > Lichtgewicht (geen ondersteuningsset nodig)

### Pvd - gekleurd rvs met metaalglans

Pvd staat voor Physical Vapor Deposition; De pvd-kleur ontstaat doordat moleculen uit een gas of damp zich aan het rvs hechten. Deze milieuvriendelijke productiemethode maakt de spoelbak niet alleen beter bestand tegen krassen en corrosie, maar zorgt er ook voor dat de metaalglans en structuur van geborsteld rvs behouden blijven.

Een pvd-spoelbak kan in tegenstelling tot de meeste andere gekleurde spoelbakken vlak worden ingebouwd in TopLaminate, DecorTop of Fenix 0.9. Tussen de kleur van de pvd spoelbak, de bijpassende kraan en de overige accessoires kan een nuanceverschil ontstaan. De Lanesto Urban serie is van pvd met de keuze uit Copper, Gold, Gun Metal, Patinated Brass of Rosé Copper



#### Voordelen Pvd

- > Hittebestendig (kokendwaterkraan mogelijk)
- > Metaalglans van rvs blijft behouden
- > 100% recyclebaar
- > UV-Bestendig
- > Lichtgewicht (geen ondersteuningsset nodig)

### Fybertec en Tectonite

Fybertec is een thermohardende, glasvezelversterkte Polyester. Het bestaat voor 60% uit minerale vulstoffen en lange glasvezels, en voor 40% uit polyesterhars. Tectonite® is net als Fybertec een met vezels versterkt polyester. Met hun granietachtige uitstraling en unieke textuur zien de spoelbakken er niet alleen mooi uit, maar zijn ook zeer hitte- en slagbestendig. Het innovatieve synthetische materiaal wordt afgewerkt met een speciale coating die het oppervlak beschermt tegen vlekken en bacteriegroei. Een Fybertec spoelbak kan in tegenstelling tot de meeste andere gekleurde spoelbakken vlak worden ingebouwd in TopLaminate, DecorTop of Fenix 0.9 De Tectonite spoelbak is voor vlakbouw alleen geschikt in steen.



Fybertec



Tectonite

### Voordelen Fybertec en Tectonite

- > Lichtgewicht (geen ondersteuningsset nodig)
- > Hittebestendig (kokendwaterkraan mogelijk)
- > UV-bestendig
- > 100% recyclebaar



Lanesto Lyse Foggy Black

# PRODUCTINFORMATIE

## spoelbakken

### Corian

Corian is een solid surface materiaal dat bestaat uit natuurlijke materialen, een acryl- of polyesterhars en pigmenten. Door de homogene massa is het oppervlak nagenoeg ondoordringbaar, en kunnen kleine krassen of inkevingen eenvoudig worden hersteld. Wil je een Corian spoelbak combineren met een kokendwaterkraan, kies dan voor een rvs bodem. Corian spoelbakken met rvs bodem zijn in alle bladkleuren verkrijgbaar.



#### Voordelen Corian

- > Onderhoudsvriendelijk
- > Naadloze verlijming met het blad mogelijk

### Steen

Heb je een keukenwerkblad van Evora Quartz, Evora Ceramics, Evora Granite, Dekton, Cosmolite of Obsidiana? Dan kun je het materiaal van je keukenblad laten doorlopen in de spoelbak. De spoelbakken hebben dan dezelfde eigenschappen als je keukenwerkblad. Overigens kun je ook een combinatie maken. Dan is de bodem van de spoelbak van rvs(-pvd), en zijn de zijkanten van steen.



### Fenix

Fenix® spoelbakken zijn gemaakt van kwarts, acryl en nanotechdeeltjes. Daardoor krijgen ze nagenoeg dezelfde mooie, matte kleuren als de Fenix keukenwerkbladen.



#### Voordelen Fenix

- > Hittebestendig (kokendwaterkraan mogelijk)
- > Onderhoudsvriendelijk
- > UV-bestendig

### Tegeltjes spoelbak

De tegeltjesspoelbak bestaat uit een stalen omhulsel waarin met een hoogwaardige polymeerlijm de originele Winckelmans tegeltjes worden gelijmd. Daardoor zijn onze spoelbakken van hoogstaande kwaliteit en kun je er gewoon kokend water in afgieten. Een kokendwaterkraan is dus geen probleem!



- > Hittebestendig (kokendwaterkraan mogelijk)
- > Authentieke uitstraling
- > Diverse kleurcombinaties mogelijk
- > Eenvoudig te reinigen

### Quartztec

Quartztec bestaat voor 75% uit kwarts. Daardoor is het hard, en heeft het een natuurlijke uitstraling. Voor de overige 25% bestaat het uit bindmiddelen en pigmenten. De Quartztec spoelbak is in steen ook geschikt voor vlakbouw.



#### Voordelen Quartztec

- > Hittebestendig (kokendwaterkraan mogelijk)
- > Robuust
- > UV-bestendig

### Fragranite

Fragranite bestaat voor 80% uit kwarts en voor 20% uit acrylhars. Omdat het materiaal zo hard is, blijft de spoelbak lang mooi. De bak heeft door de speciale bewerking een subtiele glans, en voelt warm aan. De Fragranite spoelbak is in steen ook geschikt voor vlakbouw.



#### Voordelen

- > Hittebestendig (kokendwaterkraan mogelijk)
- > Nagenoeg onderhoudsvrij
- > UV-bestendig
- > Robuust
- > Door en door gekleurd

### Aandachtspunten bij alle spoelbakken

- > Geen enkele spoelbak is krasbestendig dus wees voorzichtig met scherpe voorwerpen.

Fybertec, Tectonite, Fenix en steen zijn krasbestendiger dan de andere materialen. Voor de (keramisch-) pvd spoelbakken geldt dat bij diepe krassen het rvs dat zich onder de kleur bevindt, zichtbaar kan worden. Dit is geen reden tot reclamatie.

- > Vermijd altijd het gebruik van verf, chemische middelen en roestige voorwerpen.

Pas daarnaast bij spoelbakken van Fenix op met hete oliën.

- > Tussen de kleur van de pvd spoelbak, de bijpassende kraan en de overige accessoires kan een nuanceverschil ontstaan. Dit wordt veroorzaakt door verschillende productiebatches en wordt versterkt door lichtinval.

### Specifieke aandachtspunten voor stenen spoelbakken

- > De stenen spoelbakken met vlakke bodem hebben geen afschot. Hierdoor blijft er onvermijdelijk water in een of meerdere hoeken van de spoelbak staan. Waarschuw uw klant hier uitdrukkelijk voor en adviseer zo nodig een uitvoering met een envelop of rvs bodem.
- > Stenen spoelbakken kunnen na verloop van tijd verkleuren. Dit proces kan worden versneld door een kokend waterkraan. We adviseren dan ook te kiezen voor een rvs bodem icm een kokendwaterkraan.



# BESTELINFORMATIE

## algemeen, bestelsystemen en orderwijzigingen

### Algemeen

Bestellingen worden in behandeling genomen door de orderverwerking. Als er nog vragen zijn of gegevens ontbreken, nemen wij contact met u op.

Houdt u bij het berekenen van de prijs van een werkblad ook rekening met de bewerkingen, zoals het maken van een uitsparing, en met de randafwerking. Deze dienen apart te worden berekend. **Zie onderstaand voorbeeld;**

Omschrijving	aantal	per st/m <sup>1</sup>	€ totaal bruto excl.
Bladdeel 120 x 60 cm	1,2	211,00	265,00
Bladdeel 240 x 60 cm	2,4	211,00	530,40
PP-randafwerking	4,2	55,00	231,00
Hoekverbinding haaks nr. 1	1	69,00	69,00
Schuijne zijde	1	83,00	83,00
Kraangat in blad	1	16,50	16,50
Kookplaat uitsparing 56 x 49 cm	1	31,00	31,00
Spoelbak Lanesto DE 913 gemonteerd	1	457,00	457,00
<b>Bruto totaal</b>			<b>1.683,10</b>

### Simar, Carat en Compusoft

Weet u dat u ook elektronisch kunt bestellen vanuit Simar, Carat en Compusoft? Die worden regelmatig aangevuld met de nieuwe producten, zodat u probleemloos kunt bestellen.

### Bestelprocedure

- › Order voorzien van kleur, afmetingen, alle uitsparingen (incl. type spoelbak en/of kookplaat plus evt. diameter), positie vaatwasser, voormaat bij uitsparingen, corpusmaat bij hogekastaansluiting, plaats plus type randafwerking en bij voorkeur een keukentekening
- › Levering op commissieadres op order vermelden incl. gewenste data (bij nieuwbouw nieuwe adres) met telefoonnummer overdag (bij voorkeur ook mobiel nummer)

- › Mallen min. Vier weken, (voor Solid Wood minimaal 5 weken en Glass minimaal 6 weken) vóór uitleverweek aanleveren op ware grootte en van degelijk materiaal (hout), ook melding van maken op orderformulier en datum doorgeven aan chauffeur (zie ook het hoofdstuk 'Diensten en service'). Stuur altijd een tekening en een toelichting vanuit uw bestelprogramma. Stuur u beiden, dan houden wij de tekening aan. Controleer ook altijd uw orderbevestiging, want die is bindend!

### Orderbevestigingen

Als u maatwerk heeft besteld, ontvangt u automatisch een orderbevestiging per e-mail. Ondanks onze zorgvuldigheid bij het verwerken van uw order, kan het voorkomen dat de orderbevestiging niet overeenkomt met uw bestelling. Om de kans op verkeerde leveringen uit te sluiten, doet u er dus goed aan de orderbevestiging altijd te controleren. Mocht u er een fout in ontdekken, stuurt u de bevestiging dan terug met uw correcties onder vermelding van 'wijziging – fout bevestigd!'. U ontvangt dan zo snel mogelijk een correcte bevestiging.

### Wijzigingen

Dekker biedt u de mogelijkheid uw order nog te wijzigen. Bij keukenaccessoires kan dat tot twee werkdagen voor de uitlevering, vóór 15.00 uur, via e-mail: [bestellingen@dznet.nl](mailto:bestellingen@dznet.nl). De uiterste datum voor het wijzigen van een keuken maatwerkblad vindt u op uw orderbevestiging. Wijzigen en annuleren bij bladen in kleuren en spoelbakken buiten de standaard collectie zijn niet mogelijk (worden speciaal voor u besteld)

**Let op:** stuurt u nooit uw oorspronkelijke order opnieuw naar Dekker! Anders worden de producten voor de tweede keer in bestelling genomen.

# maatvoering

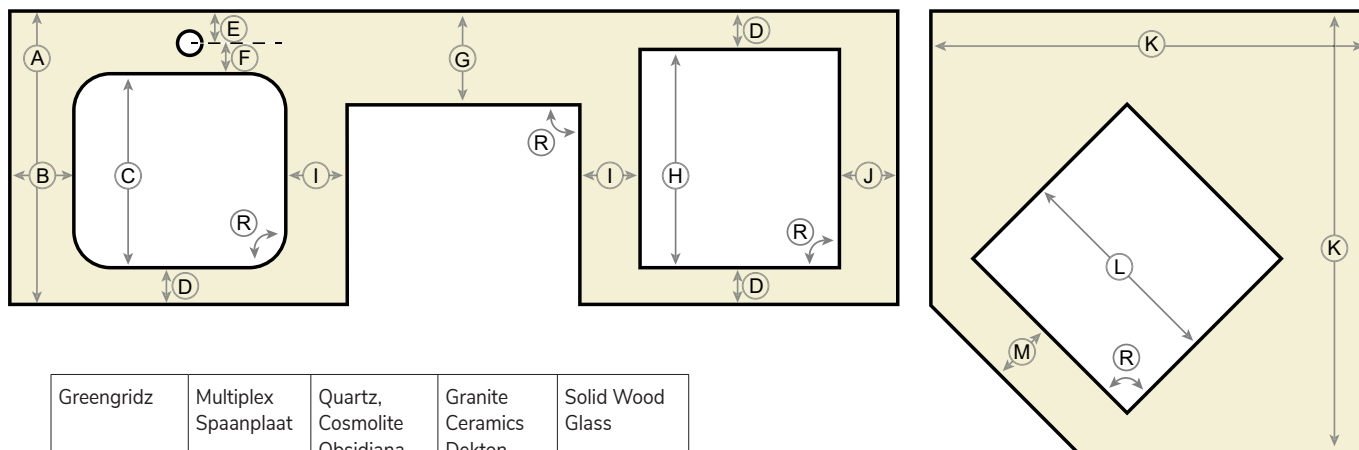

	Greengridz	Multiplex Spaanplaat	Quartz, Cosmolite Obsidiana TopCore Fenix, Corian	Granite Ceramics Dekton Inox	Solid Wood Glass	
(A)	600 mm					standaard bladdiepte
(B)	30 mm	30 mm	40 mm	50 mm	100 mm	min. afstand tussen uitsparing en zijkant blad
(C)	440 mm					max. uitsparing voor een spoelbak (incl. flens en met kraangat achter de bak)
(D)	60 mm	60 mm	40 mm	50 mm	50 mm	min. afstand tussen uitsparingen voorkant/achterkant blad
(E)	50 mm	40 mm	50 mm	50 mm	50 mm	min. afstand tussen hart kraangat en bladrand
(F)	50 mm	40 mm	50 mm	50 mm	50 mm	min.afstand tussen hart kraangat en uitsparing
(G)	60 mm	60 mm	1/3 materiaal 2/3 uitsparing			min. hoeveelheid bladmateriaal bij een kolomuitsparing
(H)	500 mm					max. kookplaatuitsparing
(I)	60 mm	60 mm	50 mm	50 mm	80 mm	min. afstand tussen twee uitsparingen
(J)	110 mm	110 mm	50 mm	50 mm	150 mm	min. afstand tussen uitsparing en hoekverbinding
(K)	900 of 1050 mm					standaard hoekmaat
(L <sup>1</sup> )	410 mm					max. buitenmaat bij een hoek van 900 x 900 mm
(L <sup>2</sup> )	620 mm					max. buitenmaat bij een hoek van 1050 x 1050 mm
(M)	60 mm					min. voormaat bij een hoek
(R)	9 mm	9 mm	9 mm	9 mm	13 mm	min. radius van een uitsparing (nooit 100% haaks vanwege kans op scheurvorming)

## Maatvoering

- > Bij prijsberekening lengtematen naar boven afronden op 100 mm (min. 600 mm)
- > (Standaard)maattolerantie is 3 mm (lengte, diepte, hoogte). Voor TopLaminate, DecorTop, Fenix09 en Alusplash is dit 2mm (lengte, diepte, hoogte)
- > Minimaal 2 mm ruimte houden tussen muren en kasten (i.v.m. de mogelijkheid van uitzetten). Voor Corian minimaal 3 mm en Solid Wood 5 mm.
- > Bij tussenbouw kooktoestellen dienen de pitten minimaal op gelijke hoogte met de bovenkant van het blad geplaatst te worden. Dit om (brand)schade aan het blad en/of het loslaten van de randafwerking te voorkomen.
- > Als in het ontwerp van het werkblad een hoek- of kolomuitsparing of schuine zijde mét randafwerking wordt toegepast, dient de korte zijde minimaal 50 mm te bedragen.

# BESTELINFORMATIE

## hoekverbindingen en vorkkoppelingen

### Hoekverbindingen

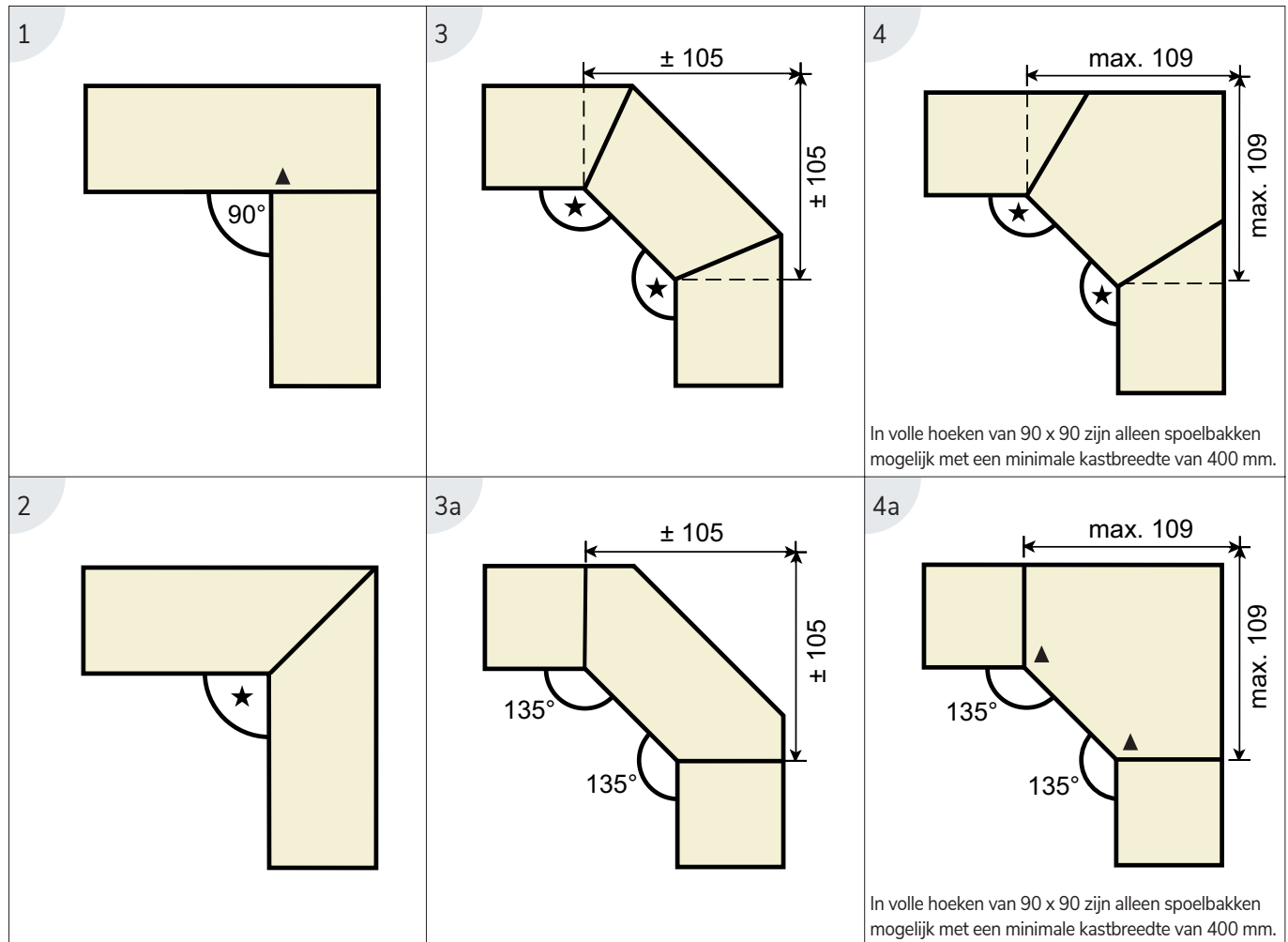

★ Standaard zijn deze hoeken 90° of 135°, maar ook andere hoeken zijn mogelijk. Wij maken uw hoeken graag op maat. Geeft u die ons door op uw tekening? Zie de afbeeldingen van de detail hoekverbinding per materiaal.

▲ Haakse verbinding bij TopLaminate, DecorTop, Fenix 0,9 en Solid Wood is invallend.

Bij TopLaminate, DecorTop en Fenix 0,9 ontvangt u bij iedere hoekverbinding/koppelnaad in het maatwerkblad een montagesetje, dat bestaat uit:

- > 2 koppelbouten met moeren
- > 1 kunststof strip\*\*
- > 2 stelplaatjes, compleet met (stel)schroeven\*\*
- > 1 tube siliconenkit
- > montagevoorschrift

\*\* Wordt niet meegeleverd bij Greengridz

## Detail hoekverbindingen



Detail koppeling hoekverbinding bij Evora Quartz, Cosmolite, Obsidiana, Evora Compact Granite, Evora Ceramics, Dekton en Glass

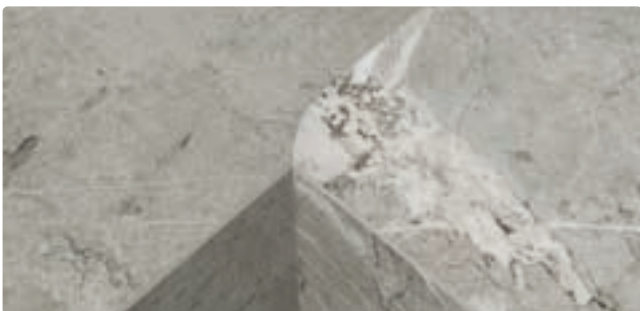

Detail koppeling hoekverbinding bij TopLaminate, DecorTop, Fenix 0.9 en Solid Wood. Haakse verbinding is invallend.



Detail koppeling hoekverbinding bij TopCore, Fenix 10 en Inox



Detail koppeling naadloze hoekverbinding bij Corian.\*  
Let op: ondanks naadloze verbinding is decor niet doorlopend.

## Vorkkoppelingen

Vorkkoppelingen zijn alleen mogelijk bij de materialen TopCore, Fenix10, Evora Quartz, Cosmolite, Obsidiana, Evora Compact Granite, Evora Ceramics en Dekton met een opbouw kookplaat.

- > De vorkkoppeling wordt net zo afgewerkt als de hoekverbinding van het betreffende materiaal.
- > De vorkkoppeling dient als volgt uitgewerkt/berekend te worden:

Type A

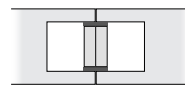

Type B

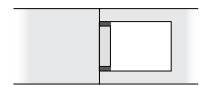

2x uitsparing t.b.v. VORK-A  
+ koppeling (max 2x 450 mm)

1x kookplaatuitsparing\*  
+ koppeling

Wij raden type A aan i.v.m. het risico op breuk tijdens transport/montage. Zorg ook bij montage voor voldoende ondersteuning onder de koppeling.

\*Kookplaatuitsparing bij type B is max. 780 x 490 mm bij een minimale bladdiepte van 600 mm. Bij grotere kookplaatuitsparingen zijn er geen reclamaties op breuk mogelijk.

- > Bij werkbladen in Glass is geen vorkkoppeling mogelijk.

\*Naadloos verlijmen en bewerken van Corian uitsluitend door een gediplomeerd monteur van Dekker Zevenhuizen (anders geen garantie). A.u.b. opgeven bij bestelling

# BESTELINFORMATIE

## matchende patronen en kleurverschillen

### Matchende patronen

In de trendontwikkeling van de laatste jaren komen steeds, rijkere kleuren en patronen naar voren. De wildere patronen die de natuur ons biedt en die terugkomen in marmers en kwartsieten, hebben we de laatste jaren in alle materialen terug zien komen van TopLaminate tot keramiek.

Aangezien de keuken in grootte en vorm vaak de bestaande plaatformaten overschrijdt, is het belangrijk te realiseren hoe de patronen op elkaar aan kunnen sluiten en waar de beperkingen zitten. Niet ieder materiaal en ook niet iedere kleur leent zich om een tekening passend over een overgang te laten doorlopen.

### TopLaminate, DecorTop, Fenix 09

Bij achterwanden en een hoekverbinding lopen evt. lamellen, patronen of structuren niet door. Dit geldt voor de doorloop van aders, lamellen en patronen van werkblad naar randlijsten, rugwanden, stollen en koppelnamen. Bladen met vooruitgetrokken delen uit één stuk bestellen i.v.m. verlopen van de lamellen, patronen of structuren bij gebruik van koppelbouts!

### TopCore, Fenix10 & Evora Quartz, Cosmolite en Obsidiana

Door de geavanceerde V-groove techniek loopt de tekening van het werkblad door in de randlijst (**Let op:** uitzonderingen onder kopje Randafwerking). Het is niet mogelijk de tekening door te zetten over rugwanden, stollen en koppelnamen.

### Evora Ceramics, Evora Quartzite en Dekton

Bij de materiaalsoorten Evora Ceramics, Evora Quartzite (aanvullend) en Dekton is er de mogelijkheid voor kleuren waarbij aders of tekeningen te zien zijn, door te laten lopen naar rugwanden, stollen en koppelnamen. Het betreft voornamelijk kleuren waarbij aders of tekeningen te zien zijn, denk hierbij aan marmerlooks. Afhankelijk van de gekozen kleur kan dit in Bookmatch of Veinmatch.



### Veinmatching – doorlopende aders

Dit houdt in dat de ader van een bladdeel doorloopt in een ander (aansluitend) deel, achterwand of stol. Bij kleuren met het symbool voor doorlopende aders (  ) is veinmatch mogelijk. Door het hogere risico en het hogere afvalpercentage wordt deze afwerking doorberekend. De meerprijs voor een dergelijke oplossing bedraagt €325,- netto excl. btw per overgang van ieder blad(deel), achterwand en/of stollenwand en kunt u bestellen met artikelnummer CER-VEINMATCH voor werkbladen van Evora Ceramics.

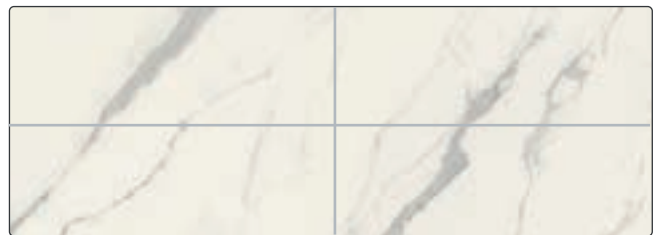

voorbeeld veinmatching



### Bookmatching – gespiegelde aders

Bij een aantal kleuren uit het Evora Ceramics, Evora Quartzite(aanvullend) en het Dektonprogramma met marmerlook uitstraling bestaat de unieke mogelijkheid om werkbladen, rugwanden en stollen met gespiegelde structuur  uit te voeren. De kleuren en patronen die als bookmatch leverbaar zijn, staan in deze prijslijst aangegeven. Omdat er voor bookmatch-uitvoeringen speciale plaatuitvoeringen moeten worden ingekocht en omdat er aan een bookmatch uitvoering meer kosten zijn verbonden, wordt deze afwerking doorberekend. De meerprijs voor een dergelijke oplossing bedraagt €325,- netto excl. btw per overgang van ieder blad(deel), achterwand en/of stollenwand en kunt u bestellen met artikelnummer CER-BOOKMATCH voor werkbladen van Evora Ceramics.

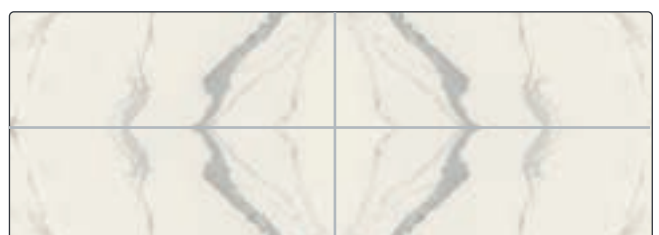

voorbeeld bookmatching

### Randafwerking

- > Het patroon van het blad loopt niet door in de randafwerking bij TopLaminate, DecorTop en Fenix09
- > Het patroon loopt wél door in de randafwerking bij TopCore, Fenix10, Evora Quartz, Evora Granite, Cosmolite, Obsidiana, Evora Ceramics en Dekton behalve bij uitzonderingen;
  - > Als de totale afmeting van het werkblad plus de rand(en) de maximale plaatmaat overschrijdt
  - > Als in het ontwerp van het werkblad een hoek- of kolomuitsparing of schuine zijde met randafwerking wordt toegepast



Detail mogelijke hoekverbinding.

Bij gedessineerde of contrastrijke toplagen van hoekbladen kunnen kleurverschillen ontstaan bij de koppeling, of door de lichtinval en/of printrichting van het decor. Dit is inherent aan het materiaal en geen reden tot reclamatie.

### Kleurverschillen

Door een combinatie van lichtinval en structuur kan er bij een hoekverbinding optisch kleurverschil ontstaan tussen de bladdelen. Dit is voor TopLaminate, DecorTop, TopCore inherent aan het materiaal en geen reden tot reclamatie.

- > Voor alle steensoorten, inclusief Solid Wood en Glass geldt alle bladdelen gelijktijdig bestellen i.v.m. kleur- en structuurverschillen tussen batches (verschillen blijven dan tot een minimum beperkt, maar enig verschil m.n. bij achterwanden is onvermijdelijk); bij later inmeten plusminusmaten doorgeven o.v.v. 'reserveren'.
- > Gereserveerd materiaal (voor smetplinten) dient u binnen één maand na levering van het blad af te roepen. Met uitzondering van Glass, deze moeten in één bestelling worden geplaatst.

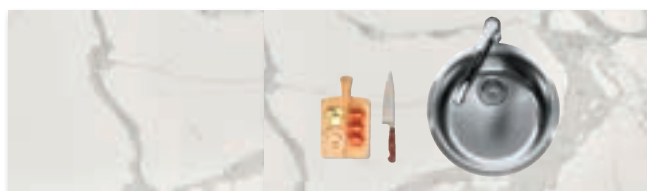

Detail mogelijke bladverbinding: bladtekening loopt niet standaard door.

Bij na- of herleveringen is er kans op kleurverschil tussen delen. Dit is geen reden tot reclamatie.

# BESTELINFORMATIE

## achterwanden

### Achterwanden

> BP-saver nodig bij TopLaminate, DecorTop, Fenix 09

#### B.P.-saver



540 x 150 mm (bxh)	300031	44,00	<b>53,24</b>
600 x 150 mm (bxh)	300030	49,00	<b>59,29</b>
900 x 150 mm (bxh)	300032	54,00	<b>65,34</b>



Glasplaat (4 mm dik) ter bescherming van de kunststof achterwand. Voorzien van speciale montagepinnen, waardoor de b.p.-saver op een eenvoudige manier gereinigd kan worden. Bij montage minimaal 2 mm ruimte met achterwand houden.

### Bestelling

> Bij Inox achterwanden altijd de borstelrichting opgeven

### Montage

Zet de achterwand alleen vast tegen een rechte, vlakke, stof- en vochtvrije muur d.m.v. verticale kitruipsen t.b.v. de luchtcirculatie. Voor de montage gebruikt u (zuurvrije) lijmkit.

#### Let u verder met de montage op het volgende:

- > Plak niet over behang heen (dit kan loslaten)
- > De vochtigheid in de muur moet onder de 2% zijn
- > Fixeer/stempel de achterwanden totdat de kit gedroogd is (vooral bij grote oppervlakten en als er spanning in de achterwand zit). Maar schuift u beslist niet met de wand en til hem ook niet over een onbeschermd werkblad!
- > Voor achterwanden van TopLaminate/ DecorTop/Fenix09

raden we aan om de Hybrifix 302 te gebruiken (beslist geen Polymax)

- > Wanneer u gebruikt maakt van een afwerkprofiel tussen werkblad en achterwand, zorg dan dat u deze goed afkit, zodat er geen water tussen het profiel en de achterwand komt

### Maatvoering

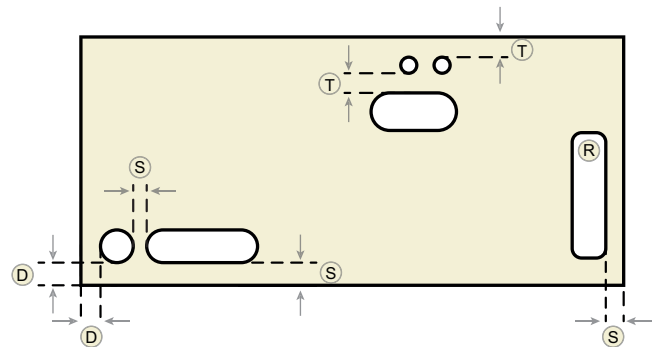

		TopLaminate DecorTop	TopCore Fenix	Quartz, Granite, Ceramics, Dekton, Cosmolite, Obsidiana	Inox Corian	Glass
(D)	min.afstand tussen uitsparing en buitenkant blad diagonaal	40 mm	30 mm	30 mm	30 mm	24 mm
(S)	min. afstand tussen uitsparing $\varnothing > 50$ mm (stopcontact) onderling en buitenkant blad	40 mm	onderling kan tegen elkaar. Buitenkant > 30 mm	30 mm	30 mm	30 mm
(T)	min. afstand tussen uitsparingen $\varnothing < 50$ mm onderling en buitenkant blad	40 mm	30 mm	30 mm	12 mm	12 mm
(R)	min. radius van een uitsparing	9 mm	4 mm	8 mm	6 mm	6 mm

# stollen

## Stollen

De maattoleranties tussen blad, stol en kasten liggen zeer kritisch. Wij adviseren daarom 2 mm per zichtzijde overstek van het blad t.o.v. de stol.

## Stollen onder verstek

Bij het ontwerp van een keuken bestaat de mogelijkheid om de overgang tussen blad en stollenwand te maken. Wij geven het advies om te kiezen voor de klassieke (haakse) koppeling, boven een verstekkoppeling, aangezien een verstekkoppeling extra risico's met zich meebrengen, zoals;

- > De scherpe verstekken zijn gevoeliger voor stootschades in transport en bij montage
- > Wanneer de verstekken verlijmd worden, is dit vaak een starre verbinding. Door het zetten van de keuken of zakken

- > van woning/vloer kan hier spanning op komen te staan met schade tot gevolg (zie afbeelding 1).
- > Bij het 'opsluiten' van een keuken tussen 2 stollen in verstek moet dan ook goed rekening gehouden worden met de tussenmaat. De exacte kastmaat moet worden doorgegeven, plus 2 mm aan iedere zijde (ivm maattolerantie materiaal). Zowel in de hoogte als in de breedte (zie afbeelding 2). Als dit niet wordt gedaan, zal de verbinding onder spanning komen te staan en leiden tot breuk of chipschade. Alle materialen zetten uit en krimpen, wat een verstekkoppeling tussen blad en stol onmogelijk maakt bij hout gerelateerde producten
- > Aan stollen onder verstek zijn meerkosten verbonden. Deze kosten bedragen €600,- bruto excl. btw per strekkende meter randafwerking. **Let op:** zowel de randafwerking aan het werkblad als aan de stol worden apart berekend.



Afbeelding 1:

- > starre verbinding verlijming stollen in verstek

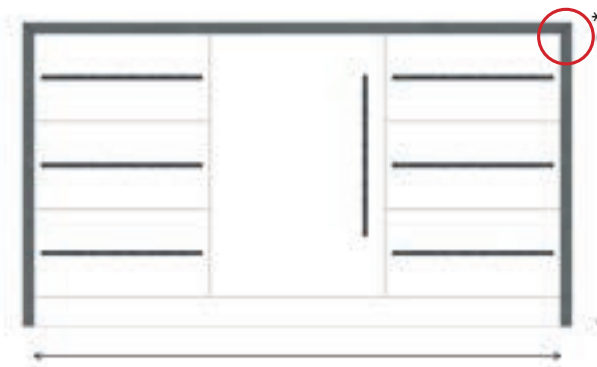

Afbeelding 2:

- > Opgesloten keuken tussen stollen in verstek
- let op:** tussenmaat plus 2 mm aan iedere zijde

\* verhoogde kans op breuk bij ongelijke ondergrond



# BESTELINFORMATIE

## ondersteuning en versterking

### Ondersteuning en versterking van het werkblad

Bij ontwerpen en uitvoeringen met vrij hangende gedeeltes of overspanningen, is in veel gevallen extra versterking nodig om binnen de garantievoorzwaarden te vallen. Hieronder is per productgroep de maximale overstek, overhang en overspanning aangegeven. Deze is meestal afhankelijk van bladdikte, materiaal en type randafwerking. In de aangegeven waardes is de standaard ondersteuning bij het desbetreffende type reeds meegenomen.

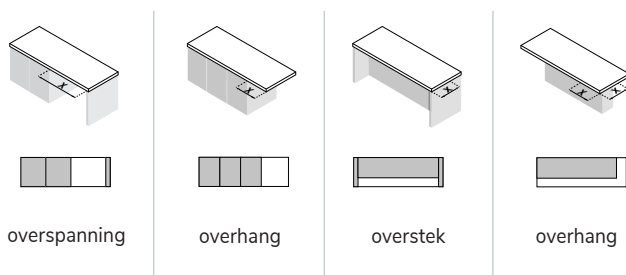

### Technische voorschriften

Deze voorschriften zijn opgesteld om risico op breuk, scheuren en dergelijke te voorkomen. De maatvoering is bepaald door ervaringen in de praktijk. Deze voorschriften betreffen verschillende aspecten, waaronder uitsparingen en vrijhangende delen. De technische voorschriften zijn verbonden met de garantie. Indien de maatvoering buiten de voorschriften valt, geeft Dekker geen garantie op het betreffende product. In de aangegeven situaties bij overhang, overstek en overspanning is het toepassen van extra ondersteuning en versterking vaak noodzakelijk. De maximalen van deze extra versterking staan bij de diverse materialen aangegeven (tot 3 mm doorhangen valt binnen de tolerantie). Indien het alsnog gewenst is om een specifieke uitvoering te realiseren die buiten de gegarandeerde waardes valt, zorgt de opdrachtgever zelf voor een voldoende dragende constructie om het overhangend deel te ondersteunen of kiest men voor een (stalen) frame.

In het Hoofdstuk frames worden hiervoor een aantal (standaard) oplossingen geboden. Op de keukentekening geeft u aan welk deel vrijhangend is en waar de steun vanuit de keuken ophoudt. Iedere situatie is uniek, maar houd als algemene stelregel aan dat voor ieder vrijhangend deel minimaal een 2x zo groot deel aan extra versterking op de keuken moet liggen. Als het ontwerp een grotere overspanningen laat zien of u heeft een ander constructief vraagstuk, neem dan contact op met de binnendienst.

### TopLaminate & Decortop & Fenix 0.9

Houdt bij vrijhangende delen en bladen met een overspanning onderstaande maximale afmetingen aan (tot 3 mm doorhangen valt binnen de tolerantie). Als de afstanden groter zijn, dan is extra ondersteuning (d.m.v. een barsteun/ tafelpoot, (stollen) wand of L-profiel) noodzakelijk. Zie voor mogelijkheden hoofdstuk Frames.

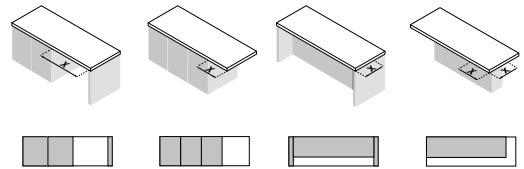

bladdikte (mm)	x = max. (mm):	x = max. (mm):	x = max. (mm):	x = max. (mm):
Greengridz 25 / 32 / 38	800 / 1400 / 1500	300 / 500 / 500	300 / 500 / 500	200 / 400 / 400
Greengridz 50 / 60 / 80	1600 / 1800 / 1900	500 / 600 / 700	500 / 600 / 700	400 / 500 / 600
Multiplex 25 / 32 / 38	1200 / 1300	400 / 400	400 / 400	300 / 300
Multiplex 50 t/m 100	1200	400	400	300
Spaanplaat 32 / 38	700 / 800	200 / 250	200 / 250	150 / 200

### Overige materialen( m.u.v. Solid Wood en Glass)

Het bladdeel kan vanaf een randhoogte van 30 mm (VF03) versterkt worden waarmee het doorhangen wordt geminimaliseerd (tot 3 mm doorhangen valt binnen de tolerantie) en het direct strak/netjes is afgewerkt aan de onderzijde. Op de keukentekening dient aangegeven te worden welk deel vrijhangend is en waar de steun vanuit

de keuken ophoudt. Iedere situatie is uniek, maar hou als algemene stelregel aan dat voor ieder vrijhangend deel minimaal een 2x zo groot deel aan extra versterking op de keuken moet liggen (gemiddelde berekeningsfactor is 1,7). Indien het ontwerp grotere overspanningen laat zien, er een uitsparing in de buurt van het vrijhangende deel gepland is, of zich een ander constructief vraagstuk aandient, neem dan contact op met de binnendienst.

Wanneer een oplossing wordt gekozen met toepassing van een frame, zal deze standaard aan de onderzijde in het zicht komen.

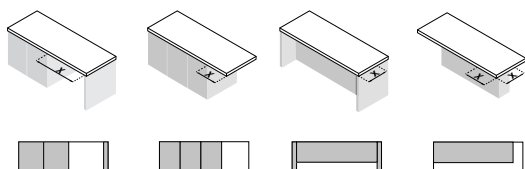

bladdikte (mm)	x = max. (mm):	x = max. (mm):	x = max. (mm):	x = max. (mm):
30 mm	800	200	200	200
40 mm	1200	350	350	300
60 mm	1500	400	350	300
80 mm	1800	450	350	300
100 mm	1800	450	350	300

**LET OP:** voor 4/10/13/20 mm massieve bladen en 13-20 mm opgedikt (VF02/ RV01/V01/V02/F01/F02) geldt dat deze altijd volledig ondersteund moeten zijn.

- > om doorbuigen van een massief (zonder onderlijming) of opgedikt keukenblad tot 20 mm (VF02) te voorkomen, is het aanbrengen van extra ondersteuning noodzakelijk. Voor grote kasten van 800 mm of meer raden wij aan gebruik te maken van onze ondersteuningsset.
- > Kookplaten met geïntegreerde (rand)afzuiging zijn vaak zwaarder dan 20 kg. Gebruik hiervoor onze ondersteuningsset. (Vlakinbouw) kookplaten met een inbouwdiepte van  $\geq 5$  mm en/of een gewicht  $\geq 20$  kg (kookplaten met geïntegreerde afzuiging) dienen extra ondersteund te worden vanuit de kast om (volledig) spanningsvrij te kunnen monteren.

Deze losse ondersteuningsset kunt u bestellen onder artikelnummer DIV-STEUN-GR.

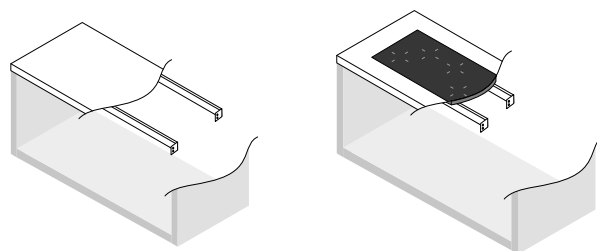

### Afwerking aan de onderzijde

De onderzijde van een werkblad ligt normaal gesproken op de bovenkant van de keukenkasten en is daardoor niet zichtbaar. De onderzijde wordt daarom standaard niet afgewerkt als een zichtbare zijde. De ruwe plaatonderzijde en de constructie van en met de onderlijmingsstroken is zichtbaar.

In sommige situaties, zoals bij een bargedeelte, kan het wel wenselijk zijn de onderzijde af te werken omdat deze zichtbaar en/of voelbaar is. Afhankelijk van materiaal en bladdikte kan de onderzijde worden afgewerkt als extra bewerking :

- > Werkbladen met opgedikte randenafwerking kunnen aan de onderzijde geheel of gedeeltelijk worden afgewerkt. Deze heeft standaard een neutrale afwerking. Let op: de afwerking biedt geen ondersteuning of versterking maar is uitsluitend bedoeld voor zichtafwerking.
- > Voor ondersteuning of extra versterking dient dit separaat duidelijk aangegeven te worden op de bestelling.
- > Massieve bladdelen met zicht- of voelbare onderzijdes kunnen geheel of gedeeltelijk gepolijst worden. M.u.v. Topcore en Fenix 10, omdat de onderzijde standaard glad wordt afgewerkt.

# BESTELINFORMATIE

## frames, massieve bladen en spoelbakken

### Frames

Ieder frame is uniek in zijn maatvoering, afwerking en ontwerp. Zorg dat u op de aanvraag altijd duidelijk de lengte, breedte en hoogte maten vermeld, maar tevens gewenste kokermaat voor het frame en voor eventuele poten. Bij de afwerking is het belangrijk of staal of RVS moet zijn en de RAL-kleur van de poedercoating.

### Graag vernemen we ook de volgende informatie

- > welk werkblad (materiaal) op het frame komt
- > in welke dikte (om het gewicht en de stabiliteit te bepalen) het moet uitgevoerd worden
- > hoe de randafwerking moet zijn
- > wat de oversteek t.o.v. het steunframe moet zijn. In verband met de fixatie van het werkblad dient men door te geven uit welk materiaal dit bestaat.
- > Vloertype (gladde, vlakke tegels, gietvloer, ruwe natuursteen), steunvlak, fixatie opties (controleren en vermelden of er vloerverwarming is)
- > Dient de onderzijde van de poten, of het steunvlak: worden dichtgelast, voorzien van glijblokjes of voorzien van regelvoeten of voorzien van PVC inslagdop (standaard zwart en beperkt ook in witte uitvoering mogelijk)

Hiervoor vindt u vanaf pagina 18.14 de bestelformulieren. Stuur bij prijsopgave of bestelling altijd zowel blad als frame tegelijk, zodat alle informatie bij elkaar bijeen blijft. Deze kunt u sturen naar [projecten@dznet.nl](mailto:projecten@dznet.nl)

### Massieve bladen

- > 10 tot 30 mm bladen moeten volledig ondersteund zijn
- > check bij de kookplaatleverancier de minimale bladdikte voor het gekozen kooktoestel i.v.m. het mogelijk toepassen van een lade onder de kookplaat.
- > bij spoelbakken met afdruipegedeelte; let op dat er voldoende ruimte zit boven de vaatwasser
- > Hou rekening met de klemmen bij vlambouw spoelbakken
- > bij 4/10/13 mm bladen spoelbakmontage m.b.v. houten klosjes (i.v.m. dikte van het materiaal); opletten bij kastmaten; blad voldoende ondersteunen (i.v.m. doorhangen)

### Spoelbakken

- > uitsluitend bestellen uit standaardassortiment i.v.m. extra tijd (beoordeling kwaliteit en montagemethode, géén gegarandeerde levertijd) en kosten (CAD/CAM tekenen, testbladen); voor uitzonderingen contact opnemen met de binnendienst
- > aanleveren van spoelbakken niet mogelijk
- > altijd de hartmaat van de hele spoelunit opgeven
- > bij spoelbakken met afdruipegedeelte en overige afwijkende modellen ook kastmaten vermelden (anders de keukentekening meesturen)
- > bij de vermelde kastbreedte is rekening gehouden met de benodigde ruimte voor de klemmen én de netto breedte van de kast. Smaller kan, maar dan moet er mogelijk een stuk uit de corpus verwijderd worden.
- > in massief hout nooit twee spoelbakken direct naast elkaar plaatsen (totaalunit kiezen!)
- > sifons worden alleen standaard meegeleverd bij TopLaminate DecorTop en Fenix 09 (niet bij andere bladen), en m.u.v. de Lanesto Lugano 014
- > bij de Lanesto-spoelbakken wordt, indien vermeld, de Magnadop meegeleverd (in apart zakje bij de afvoerset). Deze kan optioneel over de huidige plug worden geplaatst, maar is na plaatsing niet meer verwijderbaar!
- > montage van opbouwspoelbakken niet mogelijk (alleen uitsparingen)

Vermelde voormaat (of c-maat) bij vlambouw spoelbakken is de afmeting tussen de voorkant van het werkblad en de rand (het begin) van de spoelbak.

Bij (semi-)onderbouw spoelbakken is de c-maat de afmeting tussen de voorkant van het werkblad en de rand van de uitsparing (het gat in het blad). De vermelde maten zijn onze standaard c-maten per spoelbak. Indien u hiervan wilt afwijken, geeft u dit dan a.u.b. duidelijk aan op de bestelling.

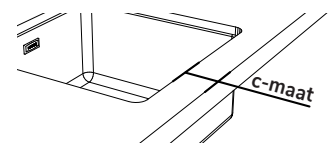
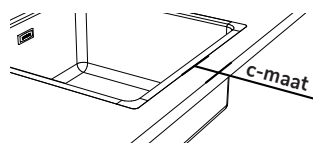

## Stenen spoelbakken

Stenen spoelbakken vormen een geheel met het werkblad en zijn daarmee zeer bepalend voor de sfeer en de uitstraling van de keuken. Al dan niet uitgevoerd met een bodem van steen of roestvrijstaal kan het ook het gebruiksgemak beïnvloeden. Bovendien is een stenen spoelbak volledig naar wens op maat te maken. Houd bij stenen spoelbakken wel rekening met de volgende beperkingen:

- › Stenen spoelbakken zijn niet in alle productgroepen en/of in alle types leverbaar. Raadpleeg hiervoor het hoofdstuk spoelbakken.
- › Bij het type frontbouw spoelbak (op aanvraag mogelijk) krijgt alleen de voorzijde de gekozen oppervlaktestructuur. De rest van de spoelbak heeft een gezoet, mat oppervlak.
- › Bij enkele materialen hanteert Dekker een minimale inwendige radius in de hoeken waardoor het mogelijkwijs niet overeenkomt met de spoelbak. De stenen spoelbak heeft haakse hoeken (radius 0), ten opzichte van de minimale inwendige radius van de uitsparing in het werkblad.

## Montagemethode spoelbakken

- › **TopLaminate, DecorTop en Fenix 0,9:** vlainbouw in multiplex en Greengridz, let op: niet in spaanplaat (niet watervast). Semi-onderbouw alleen in recht multiplex, met een minimale bladdikte van 25 mm. Links en rechts van de spoelbak is 185 mm extra ruimte nodig i.v.m de ingelegde plaat. **Let op:** niet in Greengridz, spaanplaat en Fenix 09. Vlainbouw en semi-onderbouw worden gemonteerd geleverd en zijn voorzien van een ruimtebesparende sifon (m.u.v. de Lanesto Lugano 014).
- › **TopCore en Fenix 10:** semi-onderbouw (ca. 3 mm onder de topklaag), vlainbouw en volledige onderbouw worden gemonteerd geleverd
- › **Solid Surface:** bij vlainbouw en volledige onderbouw wordt de spoelbak los meegeleverd. Bij rimless wordt de spoelbak gemonteerd geleverd
- › **Solid Wood:** bij semi-onderbouw (ca. 8 mm onder de topklaag) en volledige onderbouw wordt de spoelbak los meegeleverd
- › **Evora Compact Granite en Evora Quartz:** bij vlainbouw en volledige onderbouw wordt de spoelbak los meegeleverd. Bij rimless en in verstek wordt de spoelbak gemonteerd geleverd
- › **Obsidiana en Cosmolite:** bij vlainbouw en volledige onderbouw wordt de spoelbak los meegeleverd.
- › **Glass:** bij vlainbouw en volledige onderbouw wordt de spoelbak los meegeleverd. **Let op:** altijd zuurvrije siliconenkit gebruiken
- › **Evora Ceramics en Dekton:** bij vlainbouw en volledige onderbouw wordt de spoelbak los meegeleverd. Bij rimless en in verstek wordt de spoelbak gemonteerd geleverd. De rand van de onderbouwuitsparing bestaat uit twee lagen keramisch materiaal. Dit is strak afgewerkt, maar de naad blijft enigszins zichtbaar. **Let op:** bij onderbouw is de uitstekende rand stoot-gevoeliger. Beschadigingen door bijvoorbeeld het stoten van pannen kunnen niet worden gereclameerd. We adviseren dan ook voor vlainbouw of TopZero spoelbakken te kiezen.
- › **Inox:** naadloos ingelast Bij enkele modellen spoelbakken is het noodzakelijk de bevestigingsklemmen aan de buitenzijde vast te zetten met puntlasverbindingen (zichtbare laspuntjes aan de binnenzijde onvermijdelijk). Voor opbouw spoelbakken, zie het verkoopboek 'accessoires'.

# LEVERING EN TRANSPORT

## orders

Levertijd 4-5 weken, bij kleuren buiten de standaardcollectie en in vakantieperiodes langer. Bladen, achterwanden en smetplinten worden afhankelijk van het formaat en materiaal standaard verpakt in stevig karton of in houten kratten

### Algemeen

- > Montagevoorschrift en onderhoudsadvies worden meegeleverd in de vorm van een bewaarkaart. De garantievoorzwaarden vindt u op onze website.
- > Bij aflevering zorgen voor fysiek geschikte tilhulp, deugdelijke opslagmogelijkheid en vrije loopruimte
- > Aflevering op montageadres uitsluitend op aanvraag (zelf transport naar kelders en verdiepingen regelen!)
- > Bezorging van uitzonderlijk zware en/ of onhandelbare bladdelen uitsluitend op basis van nacalculatie
- > Bestelling goed controleren! Na ondertekening van de vrachtbrief kunnen beschadigingen niet meer gereclameerd worden.

### Voor TopLaminate, DecorTop en Fenix09

Inkratten voor extra bescherming is noodzakelijk bij onderstaande situaties. De meerprijs hiervoor is € 229,00 bruto excl. btw per order.

- > Blad met spoelbak: breder dan 600 mm én langer dan 4000 mm
- > Blad zonder spoelbak: breder dan 900 mm én langer dan 4000 mm

Rest materiaal van uitsparingen wordt nooit mee- of nageleverd. Met uitzondering van Corian; zorg dat u dit altijd bij de keuken bewaard.

**Let op:** i.v.m. het risico op breuk kan het bij grote uitsparingen of lange bladen voorkomen dat een deel van de uitsparing nog in het blad zit. Houdt u hier a.u.b. rekening mee, zeker wanneer de consument zelf het blad plaatst

### Overige materialen

- > Voor bladen van Evora Quartz, Evora Compact Granite, Ceramics, Cosmolite, Obsidiana, Inox en Solid Wood wordt er standaard een onderhoudsset berekend en meegeleverd.
- > Bij Inox achterwanden wordt de onderlijming los meegeleverd

### Spoelbakken

Na ondertekening van de vrachtbrief kunnen beschadigingen niet meer gereclameerd worden. Wij leveren onze spoelbakken alleen op de afleveradressen die gekoppeld zijn aan uw debiteurnummer. Versturen per post is niet mogelijk. Tegen meerprijs kan het wel met een koerier verstuurd worden.

### Reguliere orders

Uw reguliere bestellingen worden eenmaal in de week, steeds op dezelfde dag, bij u afgeleverd. Accessoireorders moeten tenminste twee dagen voor uw vaste leverdag zijn besteld. Bestellingen die Dekker later ontvangt, worden de eerstvolgende week geleverd. De levertijden van de maatwerkbladen verschillen. Ze staan vermeld in de catalogus bij de betreffende hoofdstukken. Uw contactpersoon bij de binnendienst kan u vertellen wat uw vaste leverdag is.

### Vrachtbrieven

Omdat u wordt gevraagd te tekenen voor ontvangst, is het goed om te controleren of ieder product ook echt is afgegeven. Telt u daarom bij aflevering of het aantal colli op de vrachtbrief overeenkomt met wat u krijgt. U heeft dan nog vijf dagen om de inhoud te controleren. Een eventuele incomplete uitlevering kunt u melden bij uw contactpersoon bij de binnendienst.

Is (een onderdeel van) een product bij aflevering beschadigd? Bewerk en/of plaats het dan niet, omdat anders de garantie komt te vervallen. Neemt u in zo'n geval contact op met een binnendienstmedewerker.





# MONTAGE

## handleidingen en monteurscursussen

### Plaatsing (door uw eigen monteur)

Voordat u gaat monteren, adviseren wij eerst duidelijk de bewaarkaart met QR-code te scannen, die bij uw werkblad meegeleverd worden en deze te lezen. Het blad dient verticaal vervoert te worden; indien u het blad horizontaal vervoert, is er een vergrote kans op breuk. Om deze reden adviseren wij u om na het leggen van het blad, het blad niet meer op te tillen.

Verder zijn de onderstaande aandachtspunten van toepassing:

- > voor montage zijn (minimaal) 2 monteurs nodig
- > blad niet horizontaal (plat) dragen i.v.m. breukrisico
- > onderkasten waterpas en rondom dragend stellen
- > blad voldoende ondersteunen; voorzieningen treffen voor bladdelen die niet volledig door onderkasten worden gedragen (b.v. hoeklijnen aan de muur)
- > blad nooit onder spanning plaatsen, dit kan breuk tot gevolg hebben
- > tijdens montage blad beschermen met karton of deken, tijdens betegelen met folie (i.v.m. het risico op deuken en/of krassen)
- > onderbouw- en vlakbouw spoelbakken zelf monteren
- > op hoogte stellen van spoelbak m.b.v. vulplaatjes (hier geen kit voor gebruiken)
- > i.v.m. het risico op breuk kan het bij grote uitsparingen voorkomen dat een deel van de uitsparing nog in het blad zit. Deze versteviging dient u zelf te verwijderen. Houdt u hier a.u.b. rekening mee, zeker wanneer de consument zelf het blad plaatst
- > Achterwanden uitsluitend vastzetten tegen een rechte en vlakke muur (nooit over onbeschermd werkblad schuiven)

### Materiaal specifieke aandachtspunten

#### Corian

- > (min.) 24 uur opslaan in een ruimte op kamertemperatuur (20°C) met een luchtvochtigheid tussen de 40% en 60% (i.v.m. acclimatisatie)
- > randen met vlakschuurmachine bewerken om inscheuringen te voorkomen
- > nooit koppelbouten gebruiken en geen kracht uitoefenen bij het samenbrengen van bladdelen (i.v.m. risico op zwakke plekken door het weglopen van de mix uit de naden)
- > overtollige lijm pas verwijderen wanneer deze volledig droog is; bij gebruik van vlakschuurmachine korrelgrootte geleidelijk opvoeren van 80 via 120 naar 150, blad afwerken met schuurpapier (korrel 180/220) en indien nodig polijsten (Scotch Brite™ van 3M)
- > nooit rechtstreeks schroeven in het blad; voor bevestiging aan onderkasten puntsgewijs lijmende kit aanbrengen  
Indien er na montage van het werkblad een mankement geconstateerd wordt, kunt u dit schriftelijk melden bij de serviceafdeling van Dekker. Zie hoofdstuk 21 'Diensten en service'.

#### Solid Wood

- > (min.) 24 uur opslaan in een ruimte op kamertemperatuur (20°C) met een luchtvochtigheid tussen de 40% en 60% (i.v.m. acclimatisatie)
- > op onderkasten vastzetten met puntsgewijs aangebrachte siliconenkit; schroeven is ook mogelijk maar uitsluitend de voorzijde vastzetten en in de diepte van het blad met sleuven/ slobgaten werken.
- > alle uitsparingen aan de binnenzijde oliën
- > kopse kanten van de kookplaat isoleren met warmtewerende folie

### Gratis monteurscursussen

Dekker verzorgt ééndaagse cursussen voor uw keukenmonteurs. Er zijn twee cursussen: 'Werkbladen algemeen' en 'Steen'. Deze trainingen reiken beginnende én ervaren monteurs de gereedschappen aan die nodig zijn voor de juiste montage van keukenbladen en -accessoires. Na afloop kunnen zij verschillende voorkomende montageproblemen ter plekke en met minimale inspanning oplossen, zoals:

- > het verhelpen van dikteverschillen
- > het stellen van hoekverbindingen
- > het uitdeuken van spoelbakken zonder risico op roestvorming op lange termijn
- > het opvullen van putjes composiet en het op maat maken van smetplinten en achterwanden
- > het verwijderen van krassen in een spoelbak
- > het plaatsen van sifons

Tijdens de cursus staat ook een rondleiding door de fabriek op het programma door de fabriek in Zevenhuizen (algemeen) en Alphen a/d Rijn (steen). U kunt u kosteloos aanmelden bij Ingrid Jongeneel, [i.jongeneel@dznet.nl](mailto:i.jongeneel@dznet.nl). Vermeld in uw mail uw bedrijfsnaam en het aantal deelnemers.

### Montagehandleidingen

Bij alle bladmaterialen wordt bij aflevering een bewaarkaart met QR-code meegegeven met een verwijzing naar de digitale montagevoorschriften, gebruiks- en onderhoudsadviezen en garantievoorwaarden. U vindt deze voorschriften en adviezen ook op [www.dekkerzevenhuizen.nl/montage](http://www.dekkerzevenhuizen.nl/montage).



Werkblad Evora Compact GraniteTitanium (P)



# ONDERHOUD

## algemeen

Dagelijks onderhoud van uw keukenblad zorgt ervoor dat u hier langer plezier van heeft. Elk materiaal is eenvoudig in onderhoud. Natuurlijke materialen zoals hout en steen hebben wel extra aandacht nodig.

Onze onderhoudsmiddelen maken het onderhoud van uw werkblad nog eenvoudiger. Hardnekkige vlekken verwijderen? Voor elk materiaal hebben we tips voor u onder elkaar gezet.

### Tips

- > Vloeistoffen nooit laten opdrogen. Laat vetten of voedingsmiddelen niet onnodig lang op het blad liggen.
- > Hete pannen kunnen een brandplek veroorzaken. Gebruik altijd een onderzetter bij hete objecten
- > Snijd nooit direct op het keukenblad, gebruik altijd een snijplank en schuif geen harde, ruwe of scherpe voorwerpen zoals (ongeglazuurd) keramiek en keramische messen over het blad.
- > Gebruik NOOIT agressieve reinigingsmiddelen zoals verfabijt, kwast-, metaal- of ovenreinigers, chloor, gootsteenontstoppers of andere chemische middelen!
- > Bij een keukenblad met een structuur blijft meer vuil achter. Goed naspoeien met schoon water en droogwrijven zorgt ervoor dat er geen vuil achterblijft in de structuur van het oppervlak

### Meer informatie!

Wilt u meer informatie over het onderhoud van specifieke materialen, schoonmaaktips of professionele cleaners bestellen? Kijk dan op: [www.dekkerzevenhuizen.nl/onderhoud](http://www.dekkerzevenhuizen.nl/onderhoud)

Bekijk ook de onderhoudsvideo's van de verschillende materialen op [www.dekkerzevenhuizen.nl/onderhoud/onderhoudsadvies](http://www.dekkerzevenhuizen.nl/onderhoud/onderhoudsadvies)



# ONDERHOUD

## TopLaminate, DecorTop, TopCore en Fenix

### Dagelijks onderhoud

Neem uw blad dagelijks af met een keukendoekje en een schoon sopje van wat afwasmiddel. Spoel altijd goed na met lauwwarm water en maak uw blad droog met een schone, droge theedoek of keukenpapier. Hierdoor worden resterend vuil en eventuele zeep- en waterresten geabsorbeerd.

### Periodiek onderhoud

Voor het onderhouden van uw blad kunt u ook Top Cleaner of cleaningspray uit de Fenix onderhoudsset gebruiken, speciale reinigers die gemakkelijk het vuil van het laminaat of Fenix verwijderen en een heerlijk frisse geur achterlaten. Deze producten zijn verkrijgbaar in de online shop. Spoel wel altijd goed na met lauwwarm water en maak uw blad droog met een schone, droge theedoek of keukenpapier.

### Specifieke vlekken verwijderen

**Vet, koffie/thee of rode wijn** (glimmende of bruine vlekken)  
Laat de Top Cleaner, Fenix Cleaningspray of een schoon sopje van wat afwasmiddel even inwerken totdat het vuil begint te reageren. Dan behandelen met een melaminespons. Maak deze licht vochtig en knijp deze dan uit voor voldoende wrijving. Spoel altijd goed na met lauwwarm water en maak uw blad droog met een schone, droge theedoek of keukenpapier.

### Kalkvlekken

 (doffe witte of bruine vlekken)

Laat de schoonmaakazijn even inwerken. Dan behandelen met een melaminespons. Maak deze licht vochtig en knijp deze dan uit voor voldoende wrijving. Spoel altijd goed na met lauwwarm water en maak uw blad droog met een schone, droge theedoek of keukenpapier. Pas hier goed op dat schoonmaakazijn niet in contact kan komen met marmer of hardsteen.

### Inkt, verf of nicotine

Verwijder de ingetrokken vlekken van inkt, verf, nicotine of viltstift met wasbenzine of terpentijn en het melaminesponsje. Spoel altijd goed na met lauwwarm water en maak uw blad droog met een schone, droge theedoek of keukenpapier.

### Hardnekkige vlekken verwijderen

Gebruik een melaminespons en een sopje van wat afwasmiddel. Voor Fenix volstaat het goed boenen met een droge melaminespons. Spoel altijd goed na met lauwwarm water en maak uw blad droog met een schone, droge theedoek of keukenpapier. Zijn de vlekken of kringen wel minder geworden, maar nog niet helemaal weg? Herhaal dit proces dan. Deze behandeling is niet voor het dagelijks onderhoud van uw keukenblad!

**Let op:** gebruik **NOOIT** harde schuurmiddelen zoals staalwol, schuurpapier of diamant. Ze kunnen het bladoppervlak permanent beschadigen!

### DecorTop en TopCore

Door de diepere structuur blijft er sneller vuil achter in de poriën. Dit vraagt om een intensievere reiniging dan bij gladde oppervlakten.

### Fenix

Werk oppervlakkige krassen weg met een droge melaminespons. Door de wrijving ontstaat warmte. Dit activeert het thermisch herstel.

### Onderhoudsmiddel

#### TopLaminate, DecorTop en TopCore

#### Top Cleaner

artikelnummer: 290126

Een laminaatreiniger voor het dagelijks onderhoud. Verwijdert gemakkelijk het vuil van het laminaat.

[www.dekkerzevenhuizen.nl/shop](http://www.dekkerzevenhuizen.nl/shop)



#### Fenix 10 & Fenix 0.9

#### Fenix onderhoudsset

artikelnummer: 290129

Deze onderhoudsset bevat een cleaningspray, een melaminespons, een microvezeldoekje en schoonmaakinstructies.

[www.dekkerzevenhuizen.nl/shop](http://www.dekkerzevenhuizen.nl/shop)



# ONDERHOUD

## Evora Quartz, Cosmolite, Obsidiana,

### Dagelijks onderhoud

Neem uw blad dagelijks af met een keukendoekje en een schoon sopje van wat afwasmiddel. Spoel altijd goed na met lauwwarm water en maak uw blad droog met een schone, droge theedoek of keukenpapier. Hierdoor worden resterend vuil en eventuele zeep- en waterresten geabsorbeerd. Voor een optimaal resultaat kiest u voor de Evora Care Kit (art. nr. 290132). De Evora Daily Cleaner is voor het dagelijks onderhoud. Spuit de Daily cleaner op het blad en laat deze 2-3 minuten inwerken. Afnemen met een vochtige doek en maak het blad droog met een schone, droge theedoek of keukenpapier.

### Periodiek onderhoud

Om gemakkelijk hardnekkig vuil en gebruikssporen te verwijderen kunt u ook Evora Intensive Cleaner gebruiken, een speciale reiniger voor stenen werkbladen. Breng de Intensive Cleaner onverdund of verdund 1:5 aan met een niet-krassende melaminespons. 5-10 minuten laten inwerken en afnemen met een vochtige doek. Spoel wel altijd goed na met lauwwarm water en maak uw blad droog met een schone, droge theedoek of keukenpapier.

### Heeft het blad een mat oppervlak (Honed, Velvet of Grain) of een oppervlak met structuur (Antique, Lapato of Riverwashed)?

Bij een mat (gezoet) oppervlak zijn vetvlekken en vingerafdrukken sneller te zien. Neem uw blad wat vaker af met de Daily Cleaner of een schoon sopje van wat afwasmiddel. Spoel altijd goed na met lauwwarm water en maak uw blad droog met een schone, droge theedoek of keukenpapier. Hierdoor worden resterend vuil en eventuele zeep- en waterresten nog beter geabsorbeerd.

### Evora Compact Granite

Graniet is altijd geïmpregneerd. Vloeistoffen trekken hierdoor niet meer in het keukenblad. Door het gebruik van onze Evora Carekit voor dagelijkse en periodieke onderhoud, blijft deze impregneerlaag tijdens de levensduur van het blad intact. Mocht u twijfelen of de bescherming nog optimaal is (of onverhoopt is beschadigd), test dit dan door een druppel water op het keukenblad te leggen. Blijft dit een druppel, dan is het keukenblad nog voldoende beschermd. Vloeit deze uit, neem dan contact op met uw vaste medewerker van de binnendienst.

### Specifieke vlekken verwijderen

**Vet, koffie/thee of rode wijn** (glimmende of bruine vlekken)  
Laat de Evora Intensive Cleaner of een schoon sopje van wat afwasmiddel even inwerken totdat het vuil begint te reageren. Dan behandelen met een melaminespons. Maak deze licht vochtig en knijp deze dan uit voor voldoende wrijving. Spoel altijd goed na met lauwwarm water en maak uw blad droog met een schone, droge theedoek of keukenpapier.

### Evora Ceramics en Dekton

Op een Lux (gepolijst) oppervlak kunnen deze vlekken wat hardnekkiger zijn. Wanneer de vlek zich niet laat verwijderen met de cleaner of een sopje, gebruik dan wat verdunde bleek en vervolg de stappen zoals hierboven vernoemd.

### Kalkvlekken (doffe witte of bruine vlekken)

Laat de Intensive Cleaner even inwerken. Dan behandelen met een melaminespons. Maak deze licht vochtig en knijp deze dan uit voor voldoende wrijving. Spoel altijd goed na met lauwwarm water en maak uw blad droog met een schone, droge theedoek of keukenpapier. Bij hardnekkige kalk kan gebruik gemaakt worden van een sanitair reiniger (art.nr. 290131). Voor Graniet kan ook een schoonmaakazijn gebruikt worden. Laat dit niet te lang inwerken. Pas hier goed op dat schoonmaakazijn niet in contact kan komen met marmer of hardsteen.

**Let op:** Bij marmer en (Belgisch) hardsteen **NOOIT** zure vloeistoffen en agressieve reinigingsmiddelen gebruiken. Ze beschadigen het oppervlak.

# Evora Compact Granite, Evora Ceramics en Dekton

## Inkt, verf of nicotine

Verwijder de ingetrokken vlekken van inkt, verf, nicotine of viltstift in eerste instantie met Intensive Cleaner onverdund. Laat dit 5 minuten inwerken. Dan behandelen met een melaminespons. Maak deze licht vochtig en knijp deze dan uit voor voldoende wrijving. Wanneer dit onvoldoende resultaat geeft, kunt u ook gebruik maken van met wasbenzine of terpentijn. Spoel altijd goed na met lauwwarm water en maak uw blad droog met een schone, droge theedoek of keukenpapier.

## Hardnekkige vlekken verwijderen

### Gepolijste (Lux) afwerkingen

Gebruik een schuurspons (met nylon kant) en Evora Intensive Cleaner. Maak de spons nat zodat de Intensive Cleaner voldoende wordt verdund en een gepolijst oppervlak niet kan beschadigen.

### Overige afwerkingen

Gebruik een schuurspons (met nylon kant) en een vloeibaar schuurmiddel. Maak de spons nat zodat het schuurmiddel voldoende wordt verdund en het oppervlak niet kan beschadigen. Behandel hierbij altijd een ruimer oppervlak, intensief gebruik op een klein oppervlak kan namelijk tot een glansverschil leiden. Spoel altijd goed na met lauwwarm water en maak uw blad droog met een schone, droge theedoek of keukenpapier. Zijn de vlekken, kringen of krassen wel minder geworden, maar nog niet helemaal weg? Herhaal dit proces dan. Deze behandeling is niet voor het dagelijks onderhoud van uw blad!

**Let op:** gebruik *NOOIT* harde schuurmiddelen zoals staalwol, schuurpapier of diamant. Ze kunnen het bladoppervlak permanent beschadigen!

## Onderhoudsmiddelen

### Evora Care Kit

artikelnummer: 290132

Een reiniger voor periodiek onderhoud. Verwijdert gemakkelijk vuil en gebruikssporen van het Evora werkblad.



Evora Care kit bestaat uit een dagelijkse reiniger (500ml) en een intensieve reiniger (250ml). Daarnaast is de Evora Daily Cleaner ook los te bestellen ( art.nr.290133) (500 ml).

[www.dekkerzevenhuizen.nl/shop](http://www.dekkerzevenhuizen.nl/shop)

### Dekker Sanitair reiniger

artikelnummer: 290131

Reiniger (500ml) voor kranen en overig sanitair artikelen. Reinigt alle oppervlakken snel en streeploos.



[www.dekkerzevenhuizen.nl/shop](http://www.dekkerzevenhuizen.nl/shop)

### Dekker Melamine spons

Artikelnummer: 290001

Wonderspons, poetst vlekken eenvoudig weg.

[www.dekkerzevenhuizen.nl/shop](http://www.dekkerzevenhuizen.nl/shop)



# ONDERHOUD

## Corian, Inox

---

### Corian

#### Dagelijks onderhoud

Neem uw blad dagelijks af met een keukendoekje en een schoon sopje van wat afwasmiddel. Spoel altijd goed na met lauwwarm water en maak uw blad droog met een schone, droge theedoek of keukenpapier. Hierdoor worden resterend vuil en eventuele zeep- en waterresten geabsorbeerd.

#### Periodiek onderhoud

Om de oorspronkelijke glans van het materiaal te behouden, behandelt u deze regelmatig met een schurend reinigingsmiddel (Cif) en een schuursponsje. Spoel wel altijd goed na met lauwwarm water en maak de spoelbak droog met een schone, droge theedoek of keukenpapier.

#### Specifieke vlekken verwijderen

##### Vet en olieresten (glimmende of bruine vlekken)

Vet en olieresten kunt u verwijderen met een microvezeldoek en wat verdunde bleek. Spoel altijd goed na met lauwwarm water en maak uw blad droog met een schone, droge theedoek of keukenpapier.

##### Kalkvlekken (doffe witte of bruine vlekken)

Laat de schoonmaakazijn even inwerken. Dan behandelen met een melaminespons. Maak deze licht vochtig en knijp deze dan uit voor voldoende wrijving. Spoel na met lauwwarm water en droog weer grondig na met een stuk keukenpapier. Pas hier goed op dat schoonmaakazijn niet in contact kan komen met marmer of hardsteen.

##### Inkt, verf of nicotine

Verwijder de ingetrokken vlekken van inkt, verf, nicotine of viltstift met wasbenzine of terpentijn. Spoel altijd goed na met lauwwarm water en maak uw blad droog met een schone, droge theedoek of keukenpapier.

#### Hardnekkige vlekken verwijderen

Gebruik een schuurspons (met nylon kant) en een vloeibaar schuurmiddel. Maak de spons nat zodat het schuurmiddel voldoende wordt verdund en een gepolijst oppervlak niet kan beschadigen. Behandel hierbij altijd een ruimer oppervlak; intensief gebruik op een klein oppervlak kan namelijk tot een glansverschil leiden. Spoel altijd goed na met lauwwarm water en maak uw blad droog met een schone, droge theedoek of keukenpapier.

Is deze behandeling niet afdoende, dan kunt u fijnkorrelig schuurpapier gebruiken, vervolgens polijst u het blad met een schuursponsje (Scotch Brite) of met een vloeibaar schuurmiddel met water. Daarmee zijn ook kleine inkervingen en krassen weg te werken. Deze behandeling is niet voor het dagelijks onderhoud van uw blad!

**Let op:** Gebruik NOOIT harde schuurmiddelen zoals staalwol of diamant. Ze kunnen het keukenblad oppervlak permanent beschadigen.

**Let op:** Gebruik NOOIT nooit agressieve chemicaliën, zoals aceton, gechloreerde oplossingen, verfverwijderaars en sterke zuren. Bij morsen direct verwijderen met veel water!

### Inox

#### Dagelijks onderhoud

Neem uw blad dagelijks af met Inox Cleaner ( art.nr 290128) of met een schoon sopje. Spoel altijd goed na met lauwwarm water, en maak uw blad droog met een droge, schone vezeldoek. Naspoelen en -drogen is essentieel; het zorgt ervoor dat het resterende vuil en eventuele zeep- en waterresten worden geabsorbeerd.

#### Specifieke vlekken verwijderen

##### Vet en olieresten (glimmende of bruine vlekken)

Vlekken (vet, koffie, thee, rode wijn) kunt u behandelen met Inox Cleaner. Laat de reiniger even intrekken en maak uw blad daarna schoon met een licht vochtig doekje of een melamine spons. Spoel na met lauwwarm water en droog weer grondig na.

# en Solid Wood

## Kalkvlekken (doffe witte of bruine vlekken)

Kalkvlekken zijn te verwijderen met schoonmaakazijn. Spoel goed na met lauwwarm water en maak het blad helemaal droog. Pas hier op bij kalkhoudende natuurstenen als marmer, hardsteen, etc.

## Inkt, verf of nicotine

Ingetrokken plekken of vlekken van inkt, verf, nicotine of viltstift kunt u verwijderen met wasbenzine of terpentijn. Spoel na met lauwwarm water en maak het blad goed droog.

## Hardnekkige vlekken verwijderen

Bij meer hardnekkige vlekken (van bijv. zoutzuur, S39, Dunclan, cement- en tegelreiniger, afvoerontstopper, zilverpoets en chloor) behandeling meerdere keren herhalen. Gebruik ook geen harde schuurmiddelen zoals staalwol, schuurpapier of diamant. Ze kunnen het bladoppervlak namelijk beschadigen.

**Let op:** gebruik nooit agressieve reinigingsmiddelen zoals verfbijtmiddel, kwast-, metaal- en ovenreinigers, chloor, gootsteenontstoppers of andere chemische middelen.

## Onderhoudsmiddel

### Inox Cleaner

artikelnummer: 290128

Een Inox reiniger voor dagelijks onderhoud. Verwijdert gemakkelijk het vuil van het Inox en laat na gebruik een heerlijke frisse geur achter.

[www.dekkerzevenhuizen.nl/shop](http://www.dekkerzevenhuizen.nl/shop)



## Solid Wood

### Oliën

Het keukenblad wordt geleverd met een speciale onderhoudsolie, deze voorkomt dat het hout uitdroogt en gaat scheuren. Daarom is het belangrijk het keukenblad er regelmatig mee te behandelen. De eerste weken zul je dit iets vaker moeten doen en als het keukenblad zijn volle en verzadigde uitstraling heeft, kan er meer tijd tussen zitten.

### Houd onderstaand onderhoudsschema aan

- > Direct na montage
- > 2x (met een tussentijd van 2 à 3 uur)
- > Daags hierna: 1x
- > Eerste zes weken: 1x per week
- > Na zes weken: ca 4x per jaar
- > Bij white wash-kleuren wordt een speciale white wash-olie meegeleverd.
- > Gebruik de olie tot de gewenste kleur is bereikt.
- > Oliën als het blad droog en stofvrij is. In verband met de droogtijd en uithardingsperiode is het aan te bevelen dat 's avonds te doen.
- > De werking van de meegeleverde olie is optimaal bij een temperatuur van 22-30 °C en een luchtvochtigheid van 40-60%. >Gebruikte doekjes na het oliën goed drogen i.v.m. risico op ontbranding

Ook na montage is regelmatig oliën noodzakelijk. De frequentie kunt u zelf testen: wanneer u een druppeltje water op het blad laat vallen en deze erin trekt, moet er opnieuw geolied worden. Blijft het water er als een bolletje op liggen, dan is opnieuw oliën nog niet nodig



# ONDERHOUD

## Solid Wood, Glass

### Dagelijks onderhoud

Neem het keukenblad dagelijks af met een vochtige doek of een gewoon sopje, zodat de meeste vlekken geen kans krijgen om in te trekken. IJzer(deeltjes), logen en zuren (zoals zeep- en wasmiddelen) zul je echter direct van het blad moeten verwijderen met veel water. Vocht mag echter niet te lang op het blad blijven liggen; droog je de plekken daarom goed na. Gebruik geen geconcentreerde of schurende middelen en behandel het blad nooit met staalwol. Pas op met metalen zoals blik.

### Periodiek onderhoud

Om gemakkelijk vuil en gebruikssporen te verwijderen, kun je de speciale verzorgingsolie voor massief hout gebruiken. Deze olie is speciaal ontwikkeld voor het onderhouden en behandelen van massief houten werkbladen. De olie verstevigt en beschermt het hout tegen vuil en vocht en laat daarbij de houtstructuur intact. Gebruik ook geen harde schuurmiddelen zoals staalwol, schuurpapier of diamant. Ze kunnen het bladoppervlak namelijk beschadigen.

### Hardnekkige vlekken verwijderen

Verwijder de oude olielaag door het keukenblad licht op te schuren met schuurpapier (korrel 180). Doet dat altijd in de richting van de nerf! Maak daarna het keukenblad schoon, droog en stofvrij. Herhaal afhankelijk van het resultaat desgewenst deze behandeling en behandel het keukenblad vervolgens met de speciale onderhoudsolie.

### Tips

- > Hout reageert op vocht. Heb je apparaten die vocht uitstoten, breng dan tussen het blad en het apparaat speciale vochtwerende folie aan.
- > Tegen warmteontwikkeling van bepaalde huishoudelijke apparaten is er speciaal isolatiemateriaal verkrijgbaar.

### Onderhoudsmiddel

#### Verzorgingsolie

artikelnr. Naturel: 290075

artikelnr. White Wash: 290074

[www.dekkerzevenhuizen.nl/shop](http://www.dekkerzevenhuizen.nl/shop)



## Glass

### Dagelijks onderhoud

Neem uw blad dagelijks af met een schoon sopje. Spoel altijd goed na met lauwwarm water, en maak uw blad droog met een droge, schone vezeldoek. Naspoelen en -drogen is essentieel; het zorgt ervoor dat het resterende vuil en eventuele zeep- en waterresten worden geabsorbeerd.

### Specifieke vlekken verwijderen

#### Kalkvlekken (doffe witte of bruine vlekken)

Kalkvlekken zijn te verwijderen met schoonmaakazijn. Spoel goed na met lauwwarm water en maak het blad helemaal droog. Pas hier op bij kalkhoudende natuurstenen als marmer, hardsteen, etc.

#### Inkt, verf of nicotine

Ingetrokken plekken of vlekken van inkt, verf, nicotine of viltstift kunt u verwijderen met wasbenzine of terpentien. Spoel na met lauwwarm water en maak het blad goed droog.

### Hardnekkige vlekken verwijderen

Hardnekkige vlekken kunt u tevens behandelen met een melamine spons. Deze licht vochtig maken en goed uitknijpen voor voldoende wrijving. Zorg hierbij dat u een ruimer oppervlak behandelt. Intensief gebruiken op een klein oppervlak kan tot glansverschil leiden. Deze behandeling is niet voor het dagelijks onderhoud van uw blad!

**Let op:** gebruik nooit agressieve reinigingsmiddelen zoals verfabijt, kwast-, metaal- en ovenreinigers, chloor, gootsteenontstoppers of andere chemische middelen. Gebruik ook geen harde schuurmiddelen zoals staalwol, schuurpapier of diamant. Ze kunnen het bladoppervlak namelijk beschadigen.

# en AluSplash

## AluSplash

### Dagelijks onderhoud

Neem uw achterwand dagelijks af met een keukendoekje en een schoon sopje van wat afwasmiddel. Spoel altijd goed na met lauwwarm water en maak uw achterwand droog met een schone, droge theedoek of keukenpapier

### Periodiek onderhoud

Periodiek behandelen met Vuplex (t.b.v hoogglans kleuren, art. nr 290147) of Matte Max (t.b.v Essenza en matte kleuren, art. nr 290148). Dit zorgt ervoor dat vuil makkelijk te verwijderen blijft en dat mogelijke krasjes minder zichtbaar worden. Gebruik hiervoor een microvezeldoek.

### Hardnekkige vlekken verwijderen

Gebruik nooit agressieve reinigingsmiddelen zoals baking soda, verfafbijt, kwast-, metaal- en ovenreinigers, chloor, gootsteenontstoppers of andere chemische middelen.

Gebruik nooit harde schuurmiddelen zoals staalwol, schuurpapier of diamant. Ze kunnen het oppervlak namelijk beschadigen.

**Let op:** maak de achterwand niet schoon terwijl deze nog heet is: wacht hiermee tot deze is afgekoeld tot kamertemperatuur.

### Matte Maxx t.b.v. Essenza en matte kleuren.

Artikelnummer 290148

Schoonmaak- en onderhoudsmiddel. Maakt lichte krasjes onzichtbaar.

[www.dekkerzevenhuizen.nl/shop](http://www.dekkerzevenhuizen.nl/shop)



### Vuplex t.b.v. hoogglans kleuren.

Artikelnummer 290147

Schoonmaak- en onderhoudsmiddel. Maakt lichte krasjes onzichtbaar.

[www.dekkerzevenhuizen.nl/shop](http://www.dekkerzevenhuizen.nl/shop)





# ONDERHOUD

## spoelbakken

---

### ONDERHOUDSADVIES SPOELBAKKEN

Om de spoelbak mooi te houden is een juist gebruik en regelmatige reiniging noodzakelijk. Omdat spoelbakken van verschillende materialen gemaakt kunnen worden, is er voor elk materiaal een passend onderhoudsadvies. Met onderstaande tips heb je jarenlang plezier van de spoelbak.

#### Dagelijks onderhoud

Neem de spoelbak dagelijks af met een spons en wat afwasmiddel. Spoel altijd grondig na met lauwwarm water en maak het droog met een schone, droge theedoek of keukenpapier. Hierdoor worden resterende vuil en eventuele zeep- en waterresten geabsorbeerd.

#### Periodiek onderhoud

##### Rvs en (keramisch-) pvd spoelbakken

Om vlekken te verwijderen en de glans van de spoelbak nog langer te behouden, gebruik je maandelijks Inox Care (art.nr. 290125). Breng een ruime hoeveelheid van het middel aan op een vochtige zachte doek of spons, wrijf de spoelbak er goed mee in, en spoel de unit vervolgens na met water. Wrijf daarna de bak droog.

##### Steen en overige materialen spoelbakken

Voor een duurzame glans kunt u 1x per week een willekeurig (niet agressief) schoonmaakmiddel oplossen in warm water en een uur laten inweken in de bak. Daarna spoelt u goed na en wrijft u de bak droog. Let op: gebruik geen schuurspons of agressief schoonmaakmiddel die de kit kan aantasten bij stenen spoelbakken.

##### Fybertec-spoelbak

(Lanesto Lyse) kunt u 1x per 2 maanden behandelen met een minerale olie (art.nr. 290146) zodat mogelijke krassen en slijtageplekken minder zichtbaar worden en de spoelbak zijn glans behoudt. Wel altijd het volledige oppervlak inwrijven met een zachte doek en 5 minuten laten drogen. Hierna de overtollige olie verwijderen.

### Specifieke vlekken verwijderen

#### Kalkvlekken (doffe witte en bruine vlekken)

Kalkvlekken kunt u verwijderen met een schoonmaakazijn. Laat deze 5 minuten intrekken en verwijder de kalk met een melaminespons (art.nr. 290001).. Daarna naspoelen met water en goed nadrogen. Om water-/kalkvlekken te voorkomen; wrijf de spoelbak na gebruik droog met een schone doek (vnl. bij gekleurde spoelbakken).

#### Roestvlekken

Rvs (gepolijst) en pvd spoelbakken kunnen van zichzelf niet roesten. Roestvorming wordt altijd veroorzaakt door invloeden van buitenaf. Zie je roestpuntjes? Maak dan de spoelbak schoon met een natte schuurspons en wat vloeibaar schuurmiddel. Spoel na met water en wrijf de bak droog en gebruik de spoelbak 6 tot 10 uur niet.

#### Vlekken in Fybertec® spoelbak (Lanesto Lyse)

In geval van vlekken, meng dan zuiveringszout (soda) in 3 liter water en laat een halve dag inwerken. Spoel de spoelbak na met veel water en droog na met een zachte doek.

## Aandachtspunten

- > Doordat de spoelbak dagelijks wordt gebruikt, zijn lichte krassen en deuken aan de oppervlakte onontkoombaar.
- > De spoelbak kan beschadigen wanneer deze te ruw behandeld wordt, bijvoorbeeld wanneer bestek of andere zware voorwerpen te hard in de bak worden gezet. pvd-spoelbakken geldt, dat bij krassen het rvs dat zich onder de kleur bevindt, zichtbaar kan worden. Dit is geen reden tot reclamatie.
- > Gebruik liever geen rvs-reinigers (m.u.v. Inox Care). Dezelfde coating die ter bescherming wordt aangebracht, kan namelijk ook vlekken op het oppervlak veroorzaken.
- > Gebruik geen schuurmiddelen zoals staalwol of een scherpe borstel, aangezien deze producten het oppervlak kunnen aantasten.
- > Zuren, roestige voorwerpen en agressieve stoffen tasten de spoelbak aan en kunnen vlekken, roestpuntjes of kleine gaatjes in de spoelbak veroorzaken. Voorbeelden zijn chloor, gootsteenontstoppingsmiddelen, zilverpoets, verf, gebitsreiniger, S39, waterstofperoxide en zoutzuur(oplossingen).
- > Chloor en zoutzuur kunt u beter niet in de gootsteenkast bewaren; hun dampen kunnen inwerken op het materiaal van de spoelbak, maar ook op je kraan, boiler etc. Zorg daarnaast dat de flessen die u in uw gootsteenkastje bewaart goed gesloten zijn, zodat de dampen het rvs niet kunnen aantasten.
- > Pas op met kokenhete olie, frituurvet en pannen die direct van het vuur komen. Deze kunnen de bak beschadigen. Gebruik altijd een onderlegger.

Mocht er toch een agressieve stof in de spoelbak terechtgekomen zijn, verwijder het middel dan direct met veel water en een sopje. Gebruik vervolgens Starglanz Inox Care (art.nr. 290125) om de bak na te bewerken. Ook dan moet u de plek weer goed naspoelen met water en de bak droogwrijven. Het is aan te bevelen deze behandeling een aantal keer te herhalen. Naderhand pas schoonmaken blijkt doorgaans zinloos; het materiaal is op dat moment vaak al aangetast, waardoor de vlekken blijven terugkeren.

**Let op:** bij pvd spoelbakken met tandpasta, vaatwasblokjes en cementresten. Deze tasten de bak aan wanneer ze niet meteen weggespoeld worden.

### Inox Care

**Artikelnummer:290125**

Om vlekken te verwijderen en de glans van een rvs (gepolijst) spoelbak nog langer te behouden gebruik je maandelijks inox care (art.nr. 290125).

[www.dekkerzevenhuizen.nl/shop](http://www.dekkerzevenhuizen.nl/shop)

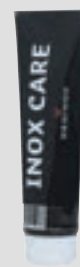

### Minerale olie t.b.v. Lanesto Lyse Foggy Black

**artikelnummer: 290146**

Met deze olie zullen mogelijke krassen en slijtageplekken minder zichtbaar worden en behoudt de spoelbak zijn glans.

[www.dekkerzevenhuizen.nl/shop](http://www.dekkerzevenhuizen.nl/shop)



## garantie en retourname

---

### Quick Service

Als een blad tijdens de montage niet blijkt te passen, is het soms mogelijk om het mankement in onze fabrieken op te lossen. Neemt u contact op met uw binnendienstmedewerker over de aard van de aanpassing.

### Vermaakorders

Heeft een aanpassing geen haast, of is de aanpassing ingrijpender, dan gaat u als volgt te werk:

1. U dient een verzoek in om een blad(deel) te vermaken. Dat kan bij uw binnendienstmedewerker. Uw contactpersoon kan u ook een kostenindicatie geven. U maakt vervolgens een afspraak om het blad(deel) op te laten halen.
2. U krijgt van ons een brief ter bevestiging. Als u die ondertekend terugstuurt, ontvangt u een retourbon met sticker. U plakt de sticker op het te vermaken artikel, en informeert Dekker als u de goederen klaar heeft staan om te worden opgehaald. Zorgt u ervoor dat het artikel goed verpakt is om beschadiging tijdens transport te voorkomen.
3. De chauffeur mag het artikel alleen meenemen als de retoursticker op de verpakking is aangebracht.
4. Zodra wij het te vermaken deel binnen hebben, ontvangt u van ons een orderbevestiging met alle relevante informatie.

**Bedenkt u wel: het vermaken van uw order is voor eigen risico. Dekker Zevenhuizen is niet aansprakelijk voor eventuele beschadigingen tijdens het vervoer en/of het vermaken van het blad.**

### Spoedorders accessoires

Als u de bestelde accessoires nodig heeft vóór uw vaste leverdag, kunt u ze per post laten versturen, zodat u ze binnen 24 uur in huis heeft. U kunt deze postzendingen ook rechtstreeks naar uw klant laten sturen. De voorwaarde voor postzendingen is dat het product verpakt kan worden in een van de postverzendozen tot maximaal 800 x 400 x 400 mm en een gewicht heeft van niet meer dan 23 kg. Spoedleveringen moeten voor 11.00 zijn geplaatst om de volgende dag geleverd te kunnen worden.

De behandelingskosten bedragen €15,- netto excl. btw U kunt hiervoor terecht bij uw vaste binnendienstmedewerker.

### Service

In hoofdstuk 21 vindt u diverse servicewijzers die u kunnen helpen bij het oplossen van problemen. Mocht het nodig zijn, dan kunt u terugvallen op de het serviceteam van Dekker. U kunt een verzoek om service indienen per e-mail [dekkerservice@dznet.nl](mailto:dekkerservice@dznet.nl).

Is uw klacht gegrond en de garantietermijn nog niet verstreken, dan worden loon-, materiaal- en voorrijkosten niet in rekening gebracht. Gevolgkosten, overlastkosten en dergelijke kunnen echter niet worden vergoed. Als de garantie al verlopen is of de klacht ongegrond blijkt, zal Dekker een vergoeding vragen voor loon-, materiaal- en voorrijkosten. Van de afhandeling van elk probleem wordt u natuurlijk op de hoogte gehouden.

### Garantie

Op alle producten uit de catalogus van Dekker Zevenhuizen wordt garantie gegeven. De algemene garantiebepalingen kunt u nalezen op [www.dekkerzevenhuizen.nl/voorwaarden](http://www.dekkerzevenhuizen.nl/voorwaarden). De garantievoorwaarden voor de maatwerkbladen en spoelbakken vindt u op [www.dekkerzevenhuizen.nl/garantie](http://www.dekkerzevenhuizen.nl/garantie). De garantie geldt vanaf de week waarin de levering heeft plaatsgevonden. Die afleverdatum kunt u terugvinden op uw orderbevestiging of vrachtbrief.

Constaateert u een beschadiging aan een maatwerkblad, dan kunt u tot één week na de leverweek (zie orderbevestiging of vrachtbrief) nog reclameren. Na deze periode vervalt de reclamatietermijn. Voor spoelbakken in maatwerkbladen geldt een reclamatietermijn van 48 uur na de leverdag zoals vermeld op uw orderbevestiging of vrachtbrief.

De garantie wordt alleen gegeven op fabricagefouten, en geldt uitsluitend wanneer het blad of de accessoire volgens de aanwijzingen is gemonteerd en wordt onderhouden. Beschadigingen die ontstaan door fouten vóór of tijdens de montage, door (oneigenlijk) gebruik of door verkeerd onderhoud, kunt u dus niet vergoed krijgen.

## Retournames

Dekker Zevenhuizen neemt artikelen retour:

1. In geval van gegronde klachten die binnen de gestelde garantietermijn vallen en niet door de servicemonteur te verhelpen zijn.
2. Wanneer Dekker, ondanks alle zorgvuldigheid bij het verwerken, verpakken en transporteren van uw orders, producten heeft afgeleverd die beschadigd zijn of niet overeenkomen met de orderbevestiging.
3. Bij verkeerd bestelde producten. Dit gebeurt altijd in overleg met uw contactpersoon bij de binnendienst, en geldt uitsluitend voor keukenaccessoires in het standaardassortiment. De artikelen moeten door Dekker geleverd zijn, onbeschadigd in de originele, onbeschreven en onbeschadigde verpakking zitten en nog in de collectie van Dekker opgenomen zijn.
4. Artikelen dienen binnen 5 weken na aankoop datum retour gestuurd te worden.
5. Artikelen die speciaal zijn besteld, buiten het assortiment om 'en artikelen waarbij een levertijd is vermeld' kunnen niet worden geretourneerd.

**Belangrijk: artikelen die niet meer in de catalogus staan, worden niet retour genomen.**

De procedure voor retournames is als volgt:

1. U vult het retourformulier in wanneer u het product fysiek in ons magazijn heeft staan.
2. Het retourformulier doet u bij het artikel of de artikelen die u retour wilt sturen. Retourzendingen worden standaard binnen drie weken na uw bericht opgehaald.
3. De chauffeur mag de goederen alleen retour nemen als het retourformulier is bijgevoegd.
4. De geretourneerde artikelen worden gecontroleerd. Creditering volgt automatisch als de claim gegrond is. Bij een ongegronde claim neemt uw vaste contactpersoon op de binnendienst contact met u op. Eenmaal geretourneerde artikelen kunnen helaas niet meer herleverd worden.

### Heeft u een serviceaanvraag?

Vul het formulier Serviceaanvraag (hoofdstuk 21 of digitaal op [www.dekkerzevenhuizen.nl/klantportaal](http://www.dekkerzevenhuizen.nl/klantportaal)) in en stuur het ingevulde formulier naar: [dekkerservice@dznet.nl](mailto:dekkerservice@dznet.nl).

# DUURZAAM

## Dekker

**DEKKER**  
SINCE 1930



### Duurzaamheid

Dekker Zevenhuizen heeft als familiebedrijf duurzaamheid hoog in het vaandel staan. Die zorg voor het milieu gaat verder dan alleen de producten. We kijken ook naar het productieproces, het personeel en de omgeving. Daarom heeft Dekker al jaren het ISO 9001- en 14001-certificaat: het milieumanagementsysteem dat structureel aandacht besteedt aan milieu in de hele bedrijfsvoering. Bovendien is Dekker aangesloten bij MVO Nederland. Met het MVO Nederland-manifest onderschrijft Dekker dat bij alle bedrijfsbeslissingen wordt gestreefd naar een zorgvuldige balans tussen people, planet en prosperity, en dat bij de inkoop van producten en diensten sterk wordt gelet op sociale- en milieuaspecten.

### Corporate Social Responsibility-rapport

Dekker behoort tot de koplopers als het gaat om MVO. Dat is gebleken uit het, door MVO-register Nederland geverifieerde, Corporate Social Responsibility-rapport. U kunt dit rapport opvragen via [www.dekkerzevenhuizen.nl/duurzaam-dekker](http://www.dekkerzevenhuizen.nl/duurzaam-dekker) of op [www.mvo-register.nl](http://www.mvo-register.nl)

### Certificering maatwerk

Onze producten hebben verschillende certificaten die u de garantie geven van duurzaamheid in de breedste zin van het woord.



### FSC®-certificaat

De Forest Stewardship Council (FSC®) is een internationale organisatie die zich inzet voor het behoud en een verantwoord beheer van bossen wereldwijd. Alleen FSC®-gecertificeerde bedrijven kunnen FSC®-producten verkopen. Dekker Zevenhuizen is gecertificeerd, en verschillende van onze producten dragen het FSC®-keurmerk, zoals onze Solid Wooden keukenbladen, MDF voor achterwanden en Greengridz bladen. U heeft dan ook de zekerheid dat dit hout afkomstig is uit verantwoord beheerde bossen.



### CARB2

Greengridz voldoet aan de allerstrengste normen voor samengestelde houtproducten, zoals die zijn vastgelegd door de California Air Resources Board (CARB). Dat betekent dat de emissie van formaldehyde minder dan 0,08 ppm is! Daarmee is Greengridz een van de eerste plaatmaterialen die aan de hoge eisen voldoet.



### Nordic Swan Ecolabel

Nordic Swan Ecolabel is een milieukeurmerk dat strenge milieueisen stelt in alle relevante fasen van de levenscyclus van een product. Ook zijn er harde eisen voor de chemicaliën die worden gebruikt in de producten. Het Nordic Swan Ecolabel is een milieukeurregeling voor met name de Scandinavische landen maar wordt in toenemende maten ook in andere landen gevraagd. Het keurmerk heeft als doel om de impact van productie en consumptie van goederen op het milieu te verlagen.

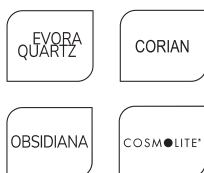

### NSF-certificaat

NSF is wereldwijd de grootste, onafhankelijke keuringsdienst op het gebied van volksgezondheid. De instantie inspecteert periodiek - en onaangekondigd - of de producten voldoen aan de normen. Het certificaat vertelt u dat het plaatmateriaal Evora Quartz en Corian veilig zijn in contact met voedsel.



### Greenguard

Greenguard is een label van UL Environment. Het certificaat bewijst dat het plaatmateriaal voldoet aan de strengste richtlijnen op het gebied van vervuilende stoffen in het binnenmilieu. Zo dragen ze bij aan het creëren van een gezond woonklimaat. Het plaatmateriaal Fenix®, Evora Quartz en Corian zijn Greenguard gecertificeerd.

Het Greenguard Gold-label verzekert u ervan dat de producten ook geschikt zijn voor de omgevingen als scholen en ziekenhuizen. De richtlijnen voor het gebruik van chemicaliën zijn dan strenger, en er is minder uitstoot toegestaan. Plaatmaterialen van Evora Quartz zijn Greenguard Gold gecertificeerd.



### AMK

AMK is opgericht in 1956 en is de handels- en servicevereniging voor de gehele keukenbranche. Het heeft meer dan 140 aangesloten bedrijven. Het zijn stuk voor stuk bekende fabrikanten van keukenmeubelen, elektrische / inbouwapparatuur, werkbladen, spoelbakken, accessoires en hun toeleveranciers, de handelscoöperaties voor keukens en servicebedrijven in de keukenbranche. Het AMK is betrokken op het gebied van technologie & standaardisatie en internationalisering en streeft de volgende doelen na:

- > Bevordering van de vraag naar individueel geplande (inbouw)keukens
- > Sectoroverschrijdende, fabrikantneutrale ondersteuning en promotie van bedrijven die actief zijn in de keukenindustrie
- > Definitie van de normen van moderne keukens op het gebied van ergonomie, comfort, energie-efficiëntie, enz.
- > Ontwikkeling van en deelname aan (internationale) normen, richtlijnen en voorschriften voor keukens om foutkosten en klachten te vermijden
- > Normen en richtlijnen voor TopLaminate zijn vastgelegd in MERKBLATT 007 (zie [www.dekkerzevenhuizen.nl/gegevensbladen](http://www.dekkerzevenhuizen.nl/gegevensbladen)).

## Dekker

---



### **Trustone**

De maatschappij en de Nederlandse en Vlaamse overheid verwachten dat bedrijven zich inspinnen voor Internationaal Maatschappelijk Verantwoord Ondernemen en duurzaam ketenbeheer. Bovendien is dit vastgelegd in internationale richtlijnen en verplichtingen zoals de uitgangspunten van de Verenigde Naties voor Bedrijfsleven en Mensenrechten, de Richtlijnen voor Multinationale Ondernemingen van de Organisatie voor Economische Samenwerking en Ontwikkeling (OESO) en de fundamentele arbeidsnormen van de International Labour Organization (ILO). De Nederlandse en Vlaamse natuursteensector hebben samen met de Nederlandse en Vlaamse Overheid, ngo's en vakbonden afspraken vastgelegd voor een meer verantwoorde productie en inkoop van natuursteen. Dit gezamenlijk initiatief wordt 'Initiatief TruStone' genoemd.

### **Xertifix**

Het grootste deel van het natuursteen van Dekker komt uit India. Buiten de eigen audits die Dekker uitvoert bij haar leveranciers heeft Dekker een samenwerking met Xertifix. Xertifix is een NGO die zich inzet voor betere arbeidsomstandigheden en milieubescherming in de Aziatische steensector.





Werkblad TopCore Sabini



## Voordelen



Uitgebreide kleurencollectie



Voordelige keuze



Duurzaam met Greengridz



Watervast



Semi onderbouw

## Iconen



Conditiegroep waaronder dit artikel valt. Sommige artikelen hebben een afwijkende korting, dit wordt apart vermeld.



Maximale lengtemaat



Maximale breedtemaat



Geaderd patroon. Loopt standaard niet door bij overgangen in bladdelen



Krassen sneller zichtbaar (door combinatie kleur en structuur)



Niet leverbaar in AMWD (multiplex met waterkering)



Bij verschil in lichtinval kan optisch kleurverschil ontstaan



Dessin bevat knoesten



Nerfrichting



Groot kleurverloop in de plaat. Let op bij koppelnaden



Decor bevat decoratieve krassen



Nieuwe kleur in de collectie

## Keurmerken



Carb2



FSC®-certificaat



Nordic Swan Ecolabel (geldt alleen in combinatie met Greengridz)



AMK

Voor toelichting zie hoofdstuk 1, duurzaam.





# TOPLAMINATE

## **Inhoud**

- 2.3 Kleurenoverzicht
- 2.16 Speciale achterwandkleuren

## **Greengridz**

- 2.18 Greengridz waterkering
- 2.20 Greengridz recht
- 2.21 Greengridz recht hoekverbindingen
- 2.22 Greengridz recht randafwerkingen
- 2.23 Greengridz recht extra bewerkingen

## **Multiplex**

- 2.24 AMWD 32
- 2.25 AMWD extra bewerkingen
- 2.26 RM (recht multiplex)
- 2.27 RM hoekverbindingen
- 2.28 RM randafwerkingen
- 2.29 RM extra bewerkingen

## **Spaanplaat**

- 2.30 RS (recht spaanplaat)
- 2.31 RS randafwerkingen
- 2.32 RS extra bewerkingen

## **Achterwanden**

- 2.34 Achterwanden
- 2.35 Achterwanden - extra bewerkingen en profielen
- 2.36 Greengridz wandplanken

## **Stollenwanden**

- 2.38 Greengridz stollenwanden
- 2.41 Multiplex stollenwanden



Werkblad en wandplank TopLaminate DE 2395 Athena

Unikleuren	kleurstaal	volledige plaat
Kleur: <b>U 11026 TC</b> (U1026 TC) Cristal Max. afmeting: <b>4000</b> x <b>1200</b> <b>5100</b> x <b>600</b> Bijzonderheden:		
Kleur: <b>U 16002 MP</b> (U1191 MP) Max. afmeting: <b>4000</b> x <b>1200</b> <b>5100</b> x <b>600</b> Bijzonderheden:		

Houtrepro's	kleurstaal	volledige plaat
Kleur: <b>669 R</b> Willow Max. afmeting: <b>4000</b> x <b>1200</b> Bijzonderheden:		
Kleur: <b>DE 5901</b> Nordic Wood Max. afmeting: <b>4000</b> x <b>1200</b> <b>5100</b> x <b>600</b> Bijzonderheden:		
Kleur: <b>DE 5902</b> Cosy Oak Max. afmeting: <b>4000</b> x <b>1200</b> <b>5100</b> x <b>600</b> Bijzonderheden:		
Kleur: <b>DE 5977</b> Roots Max. afmeting: <b>4000</b> x <b>1200</b> <b>5100</b> x <b>600</b> Bijzonderheden:		
Kleur: <b>H 1145 ST22</b> Soft Oak Max. afmeting: <b>4000</b> x <b>1200</b> <b>5100</b> x <b>600</b> Bijzonderheden:		

\*Bij Greengridz zijn de maximale afmetingen 4000/5100 x 1200 mm, afhankelijk van de maximale maat van de kleur, zie pagina 2.14  
 Hoewel de foto's in dit hoofdstuk een goed beeld geven van onze kleuren, kunnen deze in werkelijkheid enigszins afwijken. Raadpleeg altijd uw monsters.

Houtrepro's	kleurstaal	volledige plaat
Kleur: <b>H 1146 ST22 Lord</b> Max. afmeting: <b>4000</b> x <b>1200</b> <b>5100</b> x <b>600</b> Bijzonderheden:		
Kleur: <b>H 2032 ST10 Quiet Oak</b> Max. afmeting: <b>4000</b> x <b>1200</b> <b>5100</b> x <b>600</b> Bijzonderheden:		
Kleur: <b>H 3157 ST12 Iroko</b> Max. afmeting: <b>4000</b> x <b>1200</b> <b>5100</b> x <b>600</b> Bijzonderheden:		
Kleur: <b>R 20027 RT (R4262RT) Frame</b> Max. afmeting: <b>4000</b> x <b>1200</b> <b>5100</b> x <b>600</b> Bijzonderheden:		
Kleur: <b>R 20028 RT (R4263RT) Walnut</b> Max. afmeting: <b>4000</b> x <b>1200</b> <b>5100</b> x <b>600</b> Bijzonderheden:		
Kleur: <b>R 20029 RT (R4264RT) Original</b> Max. afmeting: <b>4000</b> x <b>1200</b> <b>5100</b> x <b>600</b> Bijzonderheden:		
Kleur: <b>R 20041 RT (R4289RT) Temper</b> Max. afmeting: <b>4000</b> x <b>1200</b> <b>5100</b> x <b>600</b> Bijzonderheden:		
Kleur: <b>R 20061 FG (R4366FG) Dakota</b> Max. afmeting: <b>4000</b> x <b>1200</b> <b>5100</b> x <b>600</b> Bijzonderheden:		

\*Bij Greengridz zijn de maximale afmetingen 5100 x 1200 mm, zie pagina 2.18  
 Hoewel de foto's in dit hoofdstuk u een goed beeld geven van onze kleuren, kunnen deze in werkelijkheid enigszins afwijken. Raadpleeg altijd uw monsters.

Houtrepro's	kleurstaal	volledige plaat
Kleur: R 20065 FG (R4371FG) Script Max. afmeting: 4000 x 1200 5100 x 600 Bijzonderheden: AMVVO		
Kleur: R 30021 R (R4896RT) Early Max. afmeting: 4000 x 1200 5100 x 600 Bijzonderheden:		
Kleur: R 30023 MO (R5151MO) Tub Max. afmeting: 4000 x 1200 5100 x 600 Bijzonderheden:		
Kleur: R 37003 FG (R5643FG) Elm Weed Max. afmeting: 4000 x 1200 5100 x 600 Bijzonderheden:		

\*Bij Greengridz zijn de maximale afmetingen 5100 x 1200 mm, zie pagina 2.18

Hoewel de foto's in dit hoofdstuk u een goed beeld geven van onze kleuren, kunnen deze in werkelijkheid enigszins afwijken. Raadpleeg altijd uw monsters.



Steenrepro's	kleurstaal	volledige plaat
Kleur: <b>1931 C</b> Mixed Grey Max. afmeting: <b>4000</b> x <b>1200</b> Bijzonderheden:		
Kleur: <b>2502 F</b> Quirky Grey Max. afmeting: <b>4000</b> x <b>1200</b> Bijzonderheden:		
Kleur: <b>5026 T</b> Curious Max. afmeting: <b>4000</b> x <b>1200</b> Bijzonderheden:		
Kleur: <b>5133 S</b> Primeval Max. afmeting: <b>4000</b> x <b>1200</b> <b>5100</b> x <b>600</b> Bijzonderheden:		
Kleur: <b>5568 P</b> Terra Max. afmeting: <b>4000</b> x <b>1200</b> Bijzonderheden:		
Kleur: <b>6080 P</b> Marbelous Max. afmeting: <b>4000</b> x <b>1200</b> Bijzonderheden:		
Kleur: <b>DE 2378</b> Balance Max. afmeting: <b>4000</b> x <b>1200</b> <b>5100</b> x <b>600</b>		
Kleur: <b>DE 2380</b> Wave Max. afmeting: <b>4000</b> x <b>1200</b> <b>5100</b> x <b>600</b> Bijzonderheden:		

\*Bij Greengridz zijn de maximale afmetingen 5100 x 1200 mm, zie pagina 2.18  
 Hoewel de foto's in dit hoofdstuk u een goed beeld geven van onze kleuren, kunnen deze in werkelijkheid enigszins afwijken. Raadpleeg altijd uw monsters.

Steenrepro's	kleurstaal	volledige plaat
<p>Kleur: <b>DE 2381</b> <b>Statue White</b></p> <p>Max. afmeting: <b>4000</b> x <b>1200</b> <b>5100</b> x <b>600</b></p> <p>Bijzonderheden:  </p>		
<p>Kleur: <b>DE 2382</b> <b>Statue Black</b></p> <p>Max. afmeting: <b>4000</b> x <b>1200</b> <b>5100</b> x <b>600</b></p> <p>Bijzonderheden:  </p>		
<p>Kleur: <b>DE2383</b> <b>Navona</b></p> <p>Max. afmeting: <b>4000</b> x <b>1200</b> <b>5100</b> x <b>600</b></p> <p>Bijzonderheden: </p>		
<p>Kleur: <b>DE 2390</b> <b>Rocky</b></p> <p>Max. afmeting: <b>4000</b> x <b>1200</b> <b>5100</b> x <b>600</b></p> <p>Bijzonderheden: </p>		
<p>Kleur: <b>DE 2391</b> <b>Empire Black</b></p> <p>Max. afmeting: <b>4000</b> x <b>1200</b> <b>5100</b> x <b>600</b></p> <p>Bijzonderheden:  </p>		
<p>Kleur: <b>DE 2392</b> <b>Statue Grey</b></p> <p>Max. afmeting: <b>4000</b> x <b>1200</b> <b>5100</b> x <b>600</b></p> <p>Bijzonderheden:  </p>		
<p>Kleur: <b>DE 2393</b> <b>Inverno</b></p> <p>Max. afmeting: <b>4000</b> x <b>1200</b> <b>5100</b> x <b>600</b></p> <p>Bijzonderheden:  </p>		
<p>Kleur: <b>DE 2394</b> <b>Invictus</b></p> <p>Max. afmeting: <b>4000</b> x <b>1200</b> <b>5100</b> x <b>600</b></p> <p>Bijzonderheden:   </p>		

\*Bij Greengridz zijn de maximale afmetingen 5100 x 1200 mm, zie pagina 2.18  
 Hoewel de foto's in dit hoofdstuk u een goed beeld geven van onze kleuren, kunnen deze in werkelijkheid enigszins afwijken. Raadpleeg altijd uw monsters.



Steenrepro's	kleurstaal	volledige plaat
Kleur: <b>DE 2395</b> Athena Max. afmeting: <b>4000</b> x <b>1200</b> <b>5100</b> x <b>600</b> Bijzonderheden:		
Kleur: <b>DE 2611</b> Terrazzo Classic Max. afmeting: <b>4000</b> x <b>1200</b> <b>5100</b> x <b>600</b>		
Kleur: <b>DE 2613</b> Subtile Max. afmeting: <b>4000</b> x <b>1200</b> <b>5100</b> x <b>600</b>		
Kleur: <b>DE 2615</b> Solid Max. afmeting: <b>4000</b> x <b>1200</b> <b>5100</b> x <b>600</b>		
Kleur: <b>DE 2617</b> Raw Black Max. afmeting: <b>4000</b> x <b>1200</b> <b>5100</b> x <b>600</b> Bijzonderheden:		
Kleur: <b>DE 2618</b> Green River Max. afmeting: <b>4000</b> x <b>1200</b> <b>5100</b> x <b>600</b> Bijzonderheden:		
Kleur: <b>DE 2619</b> Pirna Max. afmeting: <b>4000</b> x <b>1200</b> <b>5100</b> x <b>600</b> Bijzonderheden:		
Kleur: <b>DE 2620</b> Sandy Gravel Max. afmeting: <b>4000</b> x <b>1200</b> <b>5100</b> x <b>600</b> Bijzonderheden:		

\*Bij Greengridz zijn de maximale afmetingen 5100 x 1200 mm, zie pagina 2.18  
 Hoewel de foto's in dit hoofdstuk u een goed beeld geven van onze kleuren, kunnen deze in werkelijkheid enigszins afwijken. Raadpleeg altijd uw monsters.

Steenrepro's	kleurstaal	volledige plaat
Kleur: <b>DE 2621</b> Flash Max. afmeting: <b>4000</b> x <b>1200</b> <b>5100</b> x <b>600</b> Bijzonderheden:		
Kleur: <b>DE 2800</b> Cobalt Black Max. afmeting: <b>4000</b> x <b>1200</b> <b>5100</b> x <b>600</b> Bijzonderheden:		
Kleur: <b>F 094 ST9</b> Brown Tide Max. afmeting: <b>4000</b> x <b>1200</b> <b>5100</b> x <b>600</b> Bijzonderheden:		
Kleur: <b>F 095 ST87</b> Riverstone Max. afmeting: <b>4000</b> x <b>1200</b> <b>5100</b> x <b>600</b> Bijzonderheden:		
Kleur: <b>F 105 ST15</b> Marmer White Max. afmeting: <b>4000</b> x <b>1200</b> <b>5100</b> x <b>600</b> Bijzonderheden:		
Kleur: <b>F 121 ST76</b> Shadow Max. afmeting: <b>4000</b> x <b>1200</b> <b>5100</b> x <b>600</b> Bijzonderheden:		
Kleur: <b>F 187 ST76</b> Industrial Max. afmeting: <b>4000</b> x <b>1200</b> <b>5100</b> x <b>600</b>		
Kleur: <b>F 275 ST15</b> Astro Max. afmeting: <b>4000</b> x <b>1200</b> <b>5100</b> x <b>600</b> Bijzonderheden:		

\*Bij Greengridz zijn de maximale afmetingen 5100 x 1200 mm, zie pagina 2.18  
 Hoewel de foto's in dit hoofdstuk u een goed beeld geven van onze kleuren, kunnen deze in werkelijkheid enigszins afwijken. Raadpleeg altijd uw monsters.

Steenrepro's	kleurstaal	volledige plaat
Kleur: <b>F 628 ST16</b> Charred Stone Max. afmeting: <b>4000</b> x <b>1200</b> <b>5100</b> x <b>600</b> Bijzonderheden:		
Kleur: <b>F 629 ST16</b> Metallic Black Max. afmeting: <b>4000</b> x <b>1200</b> <b>5100</b> x <b>600</b>		
Kleur: <b>F 638 ST16</b> Move Max. afmeting: <b>4000</b> x <b>1200</b> <b>5100</b> x <b>600</b>		
Kleur: <b>F 641 ST16</b> Grey Wash Max. afmeting: <b>4000</b> x <b>1200</b> <b>5100</b> x <b>600</b> Bijzonderheden:		
Kleur: <b>F 76028 BR</b> (R6234BR) Iron Man Max. afmeting: <b>4000</b> x <b>1200</b> <b>5100</b> x <b>600</b> Bijzonderheden:		
Kleur: <b>F 76037 FG</b> Rust Brown Max. afmeting: <b>4000</b> x <b>1200</b> <b>5100</b> x <b>600</b> Bijzonderheden:		
Kleur: <b>F 812 ST76</b> Fairy White Max. afmeting: <b>4000</b> x <b>1200</b> <b>5100</b> x <b>600</b> Bijzonderheden:		
Kleur: <b>S 60005 VO</b> Minerva Max. afmeting: <b>4000</b> x <b>1200</b> <b>5100</b> x <b>600</b> Bijzonderheden:		

\*Bij Greengridz zijn de maximale afmetingen 5100 x 1200 mm, zie pagina 2.18  
 Hoewel de foto's in dit hoofdstuk een goed beeld geven van onze kleuren, kunnen deze in werkelijkheid enigszins afwijken. Raadpleeg altijd uw monsters.

Steenrepro's	kleurstaal	volledige plaat
Kleur: <b>S 61008 TC (6216TC) Brasilia</b> Max. afmeting:		
Kleur: <b>S 62009 FG (R6461FG) Sirocco</b> Max. afmeting:		
Kleur: <b>S 62010 FG (R6462FG) Mixture</b> Max. afmeting:		
Kleur: <b>S 68004 VO Atlas</b> Max. afmeting: Bijzonderheden:		
Kleur: <b>S 68013 TC (R6424TC) System</b> Max. afmeting:		
Kleur: <b>S 68021 VV (R6520VV) Strong</b> Max. afmeting: Bijzonderheden:		

\*Bij Greengridz zijn de maximale afmetingen 5100 x 1200 mm, zie pagina 2.18  
 Hoewel de foto's in dit hoofdstuk u een goed beeld geven van onze kleuren, kunnen deze in werkelijkheid enigszins afwijken. Raadpleeg altijd uw monsters.



Fantasiedecors		kleurstaal	volledige plaat
Kleur: <b>2483 V</b> (F329ST15) Pluto Max. afmeting: <b>4000</b> x <b>1200</b> Bijzonderheden:			
Kleur: <b>DE 2610</b> Variety Max. afmeting: <b>4000</b> x <b>1200</b>			
Kleur: <b>F 73010 TC</b> (F7684TC) Fino Max. afmeting: <b>4000</b> x <b>1200</b> <b>5100</b> x <b>600</b>			
Kleur: <b>F 76016 MP</b> (F7654MP) Harvest Max. afmeting: <b>4000</b> x <b>1200</b> <b>5100</b> x <b>600</b>			
Kleur: <b>F 79001 MP</b> (F8340MP) Magnetic Max. afmeting: <b>4000</b> x <b>1200</b> <b>5100</b> x <b>600</b> Bijzonderheden:			

\*Bij Greengridz zijn de maximale afmetingen 5100 x 1200 mm, zie pagina 2.18  
 Hoewel de foto's in dit hoofdstuk u een goed beeld geven van onze kleuren, kunnen deze in werkelijkheid enigszins afwijken. Raadpleeg altijd uw monsters.

# #GREENGRIDZ CO<sup>2</sup> EMISSIE VERGELEKEN MET MULTIPLEX



Voor de productie van Greengridz werkbladen zijn werkelijk minder grondstoffen nodig (1:3)



MULTIPLEX **75,30** (CO<sup>2</sup>)

GREENGRIDZ **15,91** (CO<sup>2</sup>)

Voor Greengridz is minder transport nodig van grondstoffen.



Tijdens het productie proces is veel minder energie nodig dan bij multiplex.

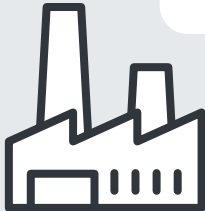

CO<sup>2</sup> emissie voor transport.

MULTIPLEX **24,66** (CO<sup>2</sup>)

GREENGRIDZ **3,27** (CO<sup>2</sup>)

Door het gewicht van Greengridz kost het transport naar distributiecentrum / winkel significant minder energie.



Distributiecentrum of winkel



Het voordeel van het lichte gewicht van Greengridz werkt ook door in het transport naar de eindgebruiker.



Totaal CO<sup>2</sup> emissie:

MULTIPLEX **130,95** (CO<sup>2</sup>)

GREENGRIDZ **53,45** (CO<sup>2</sup>)



De opbouw van de lichtgewicht constructie bestaat uit een gepatenteerd GRID systeem.



Kleur	max. lengte (mm)	motief	waterkering	bijzonderheden
1931 C Mixed Grey	4000	Steenrepro	nee	
2483 V (F329ST15) Pluto	4000	Fantasiedecor	nee	
2502 F Quirky Grey	4000	Steenrepro	nee	
5026 T Curious	4000	Steenrepro	nee	
5133 S Primeval	5100	Steenrepro	nee	
5568 P Terra	4000	Steenrepro	nee	
6080 P Marbelous	4000	Steenrepro	nee	
669 R Willow	4000	Houtrepro	nee	
DE 2378 Balance	5100	Steenrepro	ja	
DE 2380 Wave	5100	Steenrepro	ja	
DE 2381 Statue White	5100	Steenrepro	ja	
DE 2382 Statue Black	5100	Steenrepro	ja	
DE 2383 Navona	5100	Steenrepro	ja	
DE 2390 Rocky	5100	Steenrepro	ja	
DE 2391 Empire Black	5100	Steenrepro	nee	
DE 2392 Statue Grey	5100	Steenrepro	ja	
DE 2393 Inverno	5100	Steenrepro	nee	
DE 2394 Invictus	5100	Steenrepro	nee	
DE 2395 Athena	5100	Steenrepro	nee	
DE 2610 Variety	5100	Fantasiedecor	ja	
DE 2611 Terrazzo Classic	5100	Steenrepro	ja	
DE 2613 Subtile	5100	Steenrepro	ja	
DE 2615 Solid	5100	Steenrepro	ja	
DE 2617 Raw Black	5100	Steenrepro	ja	
DE 2618 Green River	5100	Steenrepro	nee	
DE 2619 Pirna	5100	Steenrepro	nee	
DE 2620 Sandy Gravel	5100	Steenrepro	nee	
DE 2621 Flash	5100	Steenrepro	nee	
DE 2800 Cobalt Black	5100	Steenrepro	ja	
DE 5901 Nordic Wood	5100	Houtrepro	nee	
DE 5902 Cosy Oak	5100	Houtrepro	ja	
DE 5977 Roots	5100	Houtrepro	nee	
F 094 ST9 Brown Tide	5100	Steenrepro	nee	
F 095 ST87 Riverstone	5100	Steenrepro	nee	
F 105 ST15 Marmer White	5100	Steenrepro	ja	
F 121 ST76 Shadow	5100	Steenrepro	nee	
F 187 ST76 Industrial	5100	Steenrepro	ja	
F 275 ST15 Astro	5100	Steenrepro	ja	
F 628 ST16 Charred Stone	5100	Steenrepro	nee	
F 629 ST16 Metallic Black	5100	Steenrepro	ja	
F 638 ST16 Move	5100	Steenrepro	ja	
F 641 ST16 Grey Wash	5100	Steenrepro	nee	
F 73010 TC (F7684TC) Fino	5100	Fantasiedecor	ja	
F 76016 MP (F7654MP) Harvest	5100	Fantasiedecor	ja	
F 76028 BR (R6234BR) Iron Man	5100	Steenrepro	ja	
F 76037 FG Rust Brown	5100	Steenrepro	nee	
F 79001 MP (F8340MP) Magnetic	5100	Fantasiedecor	ja	
F 812 ST76 Fairy White	5100	Steenrepro	nee	
H 1145 ST22 Soft Oak	5100	Houtrepro	nee	
H 1146 ST22 Lord	5100	Houtrepro	ja	

Kleur	max. lengte (mm)	motief	waterkering	bijzonderheden
H 2032 ST10 Quiet Oak	5100	Houtrepro	nee	
H 3157 ST12 Iroko	5100	Houtrepro	nee	
R 20027 RT (R4262RT) Frame	5100	Houtrepro	ja	  
R 20028 RT (R4263RT) Walnut	5100	Houtrepro	nee	  
R 20029 RT (R4264RT) Original	5100	Houtrepro	ja	  
R 20041 RT (R4289RT) Temper	5100	Houtrepro	nee	  
R 20061 FG (R4366FG) Dakota	5100	Houtrepro	ja	
R 20065 FG (R4371FG) Script	5100	Houtrepro	nee	
R 30021 RT (R4896RT) Early	5100	Houtrepro	ja	
R 30023 MO (R5151MO) Tub	5100	Houtrepro	ja	
R 37003 FG (R5643FG) Elm Weed	5100	Houtrepro	ja	
S 60005 VO Minerva	5100	Steenrepro	nee	
S 61008 TC (R6216TC) Brasilia	5100	Steenrepro	ja	
S 62009 FG (R6461FG) Sirocco	5100	Steenrepro	ja	
S 62010 FG (R6462FG) Mixture	5100	Steenrepro	ja	
S 68004 VO Atlas	5100	Steenrepro	nee	
S 68013 TC (R6424TC) System	5100	Steenrepro	ja	
S 68021 VV (R6520VV) Strong	5100	Steenrepro	ja	
U 11026 TC (U1026TC) Cristal	5100	Unikleur	nee	
U 16002 MP (U1191MP) Congo	5100	Unikleur	nee	

### Uitleg iconen

- Krassen sneller zichtbaar (door combinatie kleur en structuur)
- Niet leverbaar in AMWD (multiplex met waterkering)
- Bij verschil in lichtinval kan optisch kleurverschil ontstaan
- Dessin bevat knoesten
- Geaderd patroon. Loopt standaard niet door bij overgangen van bladdelen. Wel in de randafwerking
- Nerfrichting
- Decor bevat decoratieve krassen
- Nieuwe kleur in de collectie
- Groot kleurverloop in de plaat, van donker naar licht of een ader. Dit is op een monsterstuk niet goed zichtbaar. Met name bij koppelverbindingen kan een groot contrast of kleurverschil ontstaan. Vermeldt dit altijd tijdens het verkoopgesprek.

### Uitlopende kleuren 2024 (leverbaar zolang de voorraad strekt)

- 3243-60 Groove
- DE 2612 Terrazzo Grey
- H 3766 ST22 Wengé
- M 9510 SM Brushed Argentum (achterwandkleur)



Detail mogelijke hoekverbinding.



Detail mogelijke bladverbinding: bladtekening loopt niet standaard door.

Let op: door een combinatie van lichtinval en structuur kan er bij een hoekverbinding optisch kleurverschil ontstaan tussen de bladdelen.

### Kleuren buiten de standaardcollectie

Behalve de kleuren in het kleurenoverzicht kan Dekker Zevenhuizen vaak ook andere in Nederland gangbare kleuren leveren. Deze niet-standaardkleuren zijn leverbaar in alle uitvoeringen. Informeer bij de binnendienst naar de beschikbaarheid van de kleur (voor meerprijs per opstelling zie "extra bewerkingen"). Let op: Deze kleuren zijn door Dekker niet getest op kras- en vlekgevoeligheid, vooral bij matte kleuren kan dit een probleem zijn. Geen reclamatie hierop mogelijk.

Bladen buiten de collectie worden per commissie besteld. Annuleren is niet mogelijk. Houdt u twee weken extra levertijd aan.

Voor productinformatie over TopLaminate zoals voordelen, aandachtspunten, bestellen, leveren of onderhouden van dit materiaal, zie hoofdstuk 1 algemene informatie.



2

Easy		kleurstaal	volledige plaat
Kleur:	DE 1400 Sparkle Gold		
Max. afmeting:	4000 x 1200		
Kleur:	DE 1401 Sparkle Copper		
Max. afmeting:	4000 x 1200		
Kleur:	DE 1402 Sparkle Brown		
Max. afmeting:	4000 x 1200		
Kleur:	DE 9400 Cool Metal		
Max. afmeting:	4000 x 1200		
Kleur:	DE 9401 Graphic Silver		
Max. afmeting:	4000 x 1200		
Kleur:	DE 9402 Warm Metal		
Max. afmeting:	4000 x 1200		

Speciale achterwandkleuren zijn krasgevoelig (geen garantie!), kunnen niet worden gebogen en zijn uitsluitend geschikt voor achterwanden. Hoewel de foto's in dit hoofdstuk u een goed beeld geven van onze kleuren, kunnen deze in werkelijkheid enigszins afwijken. Raadpleeg altijd uw monsters.

Classic

kleurstaal

volledige plaat

Kleur: **M 9610 SM**  
**Brushed Mirror**  
Max. afmeting: **4000** x **1200**  
Bijzonderheden:

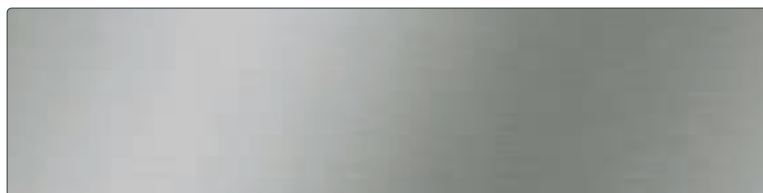
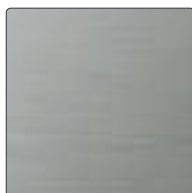

2

Speciale achterwandkleuren zijn krasgevoelig (geen garantie!), kunnen niet worden gebogen en zijn uitsluitend geschikt voor achterwanden. Hoewel de foto's in dit hoofdstuk u een goed beeld geven van onze kleuren, kunnen deze in werkelijkheid enigszins afwijken. Raadpleeg altijd uw monsters.



Werkblad TopLaminate DE 2621 Flash

## GPWKKR 32



Bladen t/m	Breedte	per m <sup>1</sup>	bestelnr.	excl. btw	incl. btw
600 mm breed	600 mm breed	per m <sup>1</sup>	GPWKKR-060	229,00	<b>277,09</b>
750 mm breed	750 mm breed	per m <sup>1</sup>	GPWKKR-075	322,00	<b>389,62</b>
900 mm breed	900 mm breed	per m <sup>1</sup>	GPWKKR-090	328,00	<b>396,88</b>
1200 mm breed	1200 mm breed	per m <sup>1</sup>	GPWKKR-120	395,00	<b>477,95</b>

De maximale lengte van Greengridz met waterkering is 5100 mm

Leverbaar in de kleuren die in onderstaand overzicht staan

32 mm Greengridz met doorgeronde waterkering

## Hoekverbindingen



Hoekverbinding	Beschrijving	Illustratie	per stuk	bestelnr.	excl. btw	incl. btw
Hoekverbinding 1	(haakse koppeling)		per stuk	GPWKKR-HV1	69,00	<b>83,49</b>
Hoekverbinding 2	(verstekkoppeling)		per stuk	GPWKKR-HV2	90,00	<b>108,90</b>
Hoekverbinding 3	(schuin hoekdeel met verstekkoppeling)		per stuk	GPWKKR-HV3	475,00	<b>574,75</b>
Hoekverbinding 3a	(schuin hoekdeel met haakse koppeling)		per stuk	GPWKKR-HV3A	517,00	<b>625,57</b>
Hoekverbinding 4	(vol hoekdeel met verstekkoppeling)		per stuk	GPWKKR-HV4	742,00	<b>897,82</b>
Hoekverbinding 4a	(vol hoekdeel met verstekkoppeling)		per stuk	GPWKKR-HV4A	742,00	<b>897,82</b>





## Kleurenoverzicht GPWKKR 32

DE 2378 Balance	DE 2613 Subtile	F 638 ST16 Move	R 30021 RT (R4896RT) Early
DE 2380 Wave	DE 2615 Solid	F 73010 TC (F7684TC) Fino	R 30023 MO (R5151MO) Tub
DE 2381 Statue White	DE 2617 Raw Black	F 76016 MP (F7654MP) Harvest	R 37003 FG (R5643FG) Elm Weed
DE 2382 Statue Black	DE 2800 Cobalt Black	F 76028 BR (R6234BR) Iron Man	S 61008 TC (R6216TC) Brasilia
DE 2383 Navona	DE 5902 Cosy Oak	F 79001 MP (F8340MP) Magnetic	S 62009 FG (R6461FG) Sirocco
DE 2390 Rocky	F 105 ST15 Marmer White	H 1146 ST22 Lord	S 62010 FG (R6462FG) Mixture
DE 2392 Statue Grey	F 187 ST76 Industrial	R 20027 RT (R4262RT) Frame	S 68013 TC (R6424TC) System
DE 2610 Variety	F 275 ST15 Astro	R 20029 RT (R4264RT) Original	S 68021 VV (R6520VV) Strong
DE 2611 Terrazzo Classic	F 629 ST16 Metallic Black	R 20061 FG (R4366FG) Dakota	

Afwijkende uitvoeringen			bestelnr.	excl. btw	incl. btw
Kleuren buiten GPWKKR collectie, wel in standaard collectie	(toeslag per opstelling)	per stuk	GPWKKR-KBCTOES	152,00	<b>183,92</b>
Kleuren buiten de collectie (annuleren is niet mogelijk)	(toeslag per opstelling)	per stuk	HPL-KBCTOES	368,00	<b>445,28</b>
<i>*kleuren buiten collectie altijd op aanvraag!</i>					
Inkratten bladen (voor criteria, zie productinformatie)	(toeslag per opstelling)	per stuk	KRAT-HPL-ST	229,00	<b>277,09</b>

Afwerkingen					
Kopse kant GPWKKR 32 afplakken met ABS/PP in de kleur van het blad		per m <sup>1</sup>	GPWKKR-ABS-KOP	gratis	<b>gratis</b>
Losse afplakstrook (HPL) t.b.v. kopse kant GPWKKR 32		per m <sup>1</sup>	GPWKKR-A-LOS	gratis	<b>gratis</b>
Achterzijde GPWKKR 32 afplakken met ABS/PP in de kleur van het blad		per m <sup>1</sup>	GPWKKR-ABS-ACHT	55,00	<b>66,55</b>
Aangelijmde waterkering GPWKKR 32		per m <sup>1</sup>	GPWKKR-WKA-ZA	229,00	<b>277,09</b>

Uitsparingen					
Uitsparingen opbouw kookplaat, opbouw spoelbak of powerport		per stuk	GPWKKR-KPL	31,00	<b>37,51</b>
Kraangat in blad (diameter opgeven)		per stuk	GPWKKR-KRG	16,50	<b>19,97</b>
Kraangat in spoelbak (diameter opgeven)		per stuk	GPWKKR-KRG035	25,50	<b>30,86</b>

Extra bewerkingen					
Schuine zijde (met randafwerking vanaf 50 x 50 mm)		per stuk	GPWKKR-S-ABS	83,00	<b>100,43</b>
Afgeronde hoek, afgeplakt met ABS/PP (radius min. 100 mm)		per stuk	GPWKKR-R-ABS	104,00	<b>125,84</b>
Hoek- of kolomuitsparing zonder randafwerking		per stuk	GPWKKR-KOLOM	53,00	<b>64,13</b>
Hoekuitsparing t.b.v. randafwerking (twee zijden)		per stuk	GPWKKR-KOL-A	88,00	<b>106,48</b>
Kolomuitsparing t.b.v. randafwerking (drie zijden)		per stuk	GPWKKR-KOL3-A	108,00	<b>130,68</b>
Breedte zagen van bladen (alleen bij GPWKKR 32) berekenen		per stuk	GPWKKR-BRZ	25,50	<b>30,86</b>

Een randafwerking aan een bewerking altijd apart berekenen!

2

Green-  
gridz

GPR 25			bestelnr.	excl. btw	incl. btw	
	Bladen t/m	250 mm breed	per m <sup>1</sup>	GPR25SPE-025	146,00	<b>176,66</b>
	Bladen t/m	600 mm breed	per m <sup>1</sup>	GPR25SPE-060	178,00	<b>215,38</b>
	Bladen t/m	650 mm breed	per m <sup>1</sup>	GPR25SPE-065	201,00	<b>243,21</b>
	Bladen t/m	750 mm breed	per m <sup>1</sup>	GPR25SPE-075	236,00	<b>285,56</b>
	Bladen t/m	900 mm breed	per m <sup>1</sup>	GPR25SPE-090	251,00	<b>303,71</b>
	Bladen t/m	1200 mm breed	per m <sup>1</sup>	GPR25SPE-120	317,00	<b>383,57</b>

24 mm Greengridz  
zonder randafwerking

De maximale lengte van GPR 25 is 5100 mm

GPR 32						
	Bladen t/m	250 mm breed	per m <sup>1</sup>	GPR32SPE-025	149,00	<b>180,29</b>
	Bladen t/m	600 mm breed	per m <sup>1</sup>	GPR32SPE-060	179,00	<b>216,59</b>
	Bladen t/m	650 mm breed	per m <sup>1</sup>	GPR32SPE-065	202,00	<b>244,42</b>
	Bladen t/m	750 mm breed	per m <sup>1</sup>	GPR32SPE-075	241,00	<b>291,61</b>
	Bladen t/m	900 mm breed	per m <sup>1</sup>	GPR32SPE-090	254,00	<b>307,34</b>
	Bladen t/m	1200 mm breed	per m <sup>1</sup>	GPR32SPE-120	320,00	<b>387,20</b>

32 mm Greengridz  
zonder randafwerking

De maximale lengte van GPR 32 is 5100 mm

GPR 38						
	Bladen t/m	250 mm breed	per m <sup>1</sup>	GPR38SPE-025	187,00	<b>226,27</b>
	Bladen t/m	600 mm breed	per m <sup>1</sup>	GPR38SPE-060	221,00	<b>267,41</b>
	Bladen t/m	650 mm breed	per m <sup>1</sup>	GPR38SPE-065	244,00	<b>295,24</b>
	Bladen t/m	750 mm breed	per m <sup>1</sup>	GPR38SPE-075	292,00	<b>353,32</b>
	Bladen t/m	900 mm breed	per m <sup>1</sup>	GPR38SPE-090	312,00	<b>377,52</b>
	Bladen t/m	1200 mm breed	per m <sup>1</sup>	GPR38SPE-120	392,00	<b>474,32</b>

38 mm Greengridz  
zonder randafwerking

De maximale lengte van GPR 38 is 5100 mm

GPR 50						
	Bladen t/m	250 mm breed	per m <sup>1</sup>	GPR50SPE-025	187,00	<b>226,27</b>
	Bladen t/m	600 mm breed	per m <sup>1</sup>	GPR50SPE-060	221,00	<b>267,41</b>
	Bladen t/m	650 mm breed	per m <sup>1</sup>	GPR50SPE-065	244,00	<b>295,24</b>
	Bladen t/m	750 mm breed	per m <sup>1</sup>	GPR50SPE-075	292,00	<b>353,32</b>
	Bladen t/m	900 mm breed	per m <sup>1</sup>	GPR50SPE-090	312,00	<b>377,52</b>
	Bladen t/m	1200 mm breed	per m <sup>1</sup>	GPR50SPE-120	392,00	<b>474,32</b>

50 mm Greengridz  
zonder randafwerking

De maximale lengte van GPR 50 is 5100 mm

GPR 60						
	Bladen t/m	250 mm breed	per m <sup>1</sup>	GPR60SPE-025	187,00	<b>226,27</b>
	Bladen t/m	600 mm breed	per m <sup>1</sup>	GPR60SPE-060	221,00	<b>267,41</b>
	Bladen t/m	650 mm breed	per m <sup>1</sup>	GPR60SPE-065	244,00	<b>295,24</b>
	Bladen t/m	750 mm breed	per m <sup>1</sup>	GPR60SPE-075	292,00	<b>353,32</b>
	Bladen t/m	900 mm breed	per m <sup>1</sup>	GPR60SPE-090	312,00	<b>377,52</b>
	Bladen t/m	1200 mm breed	per m <sup>1</sup>	GPR60SPE-120	392,00	<b>474,32</b>

58 mm Greengridz  
zonder randafwerking







De maximale lengte van GPR 60 is 5100 mm



GPR 80			bestelnr.	excl. btw	incl. btw	
	Bladen t/m	250 mm breed	per m <sup>1</sup>	GPR80SPE-025	187,00	<b>226,27</b>
	Bladen t/m	600 mm breed	per m <sup>1</sup>	GPR80SPE-060	221,00	<b>267,41</b>
	Bladen t/m	650 mm breed	per m <sup>1</sup>	GPR80SPE-065	244,00	<b>295,24</b>
	Bladen t/m	750 mm breed	per m <sup>1</sup>	GPR80SPE-075	292,00	<b>353,32</b>
	Bladen t/m	900 mm breed	per m <sup>1</sup>	GPR80SPE-090	312,00	<b>377,52</b>
	Bladen t/m	1200 mm breed	per m <sup>1</sup>	GPR80SPE-120	392,00	<b>474,32</b>

77 mm Greengridz  
zonder randafwerking

De maximale lengte van GPR 80 is 4000 mm







Hoekverbindingen						
Hoekverbinding 1	(haakse koppeling)		per stuk	GPRxxSPE-HV1	69,00	<b>83,49</b>
Hoekverbinding 2	(verstekkoppeling)		per stuk	GPRxxSPE-HV2	90,00	<b>108,90</b>
Hoekverbinding 3	(schuin hoekdeel met verstekkoppeling)		per stuk	GPRxxSPE-HV3	468,00	<b>566,28</b>
Hoekverbinding 3a	(schuin hoekdeel met haakse koppeling)		per stuk	GPRxxSPE-HV3A	522,00	<b>631,62</b>
Hoekverbinding 4	(vol hoekdeel met verstekkoppeling)		per stuk	GPRxxSPE-HV4	701,00	<b>848,21</b>
Hoekverbinding 4a	(vol hoekdeel met verstekkoppeling)		per stuk	GPRxxSPE-HV4A	701,00	<b>848,21</b>

Compleet met montageset

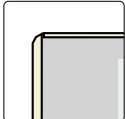

2

Green-gridz







Randafwerking ABS/PP		bestelnr.	excl. btw	incl. btw
 	ABS/PP 25 mm	 per m <sup>1</sup>	GPR25SPE-ABS 55,00	<b>66,55</b>
	ABS/PP 32 mm	 per m <sup>1</sup>	GPR32SPE-ABS 55,00	<b>66,55</b>
	ABS/PP 38 mm	 per m <sup>1</sup>	GPR38SPE-ABS 55,00	<b>66,55</b>
	ABS/PP 50 mm	 per m <sup>1</sup>	GPR50SPE-ABS 107,00	<b>129,47</b>
	ABS/PP 60 mm	 per m <sup>1</sup>	GPR60SPE-ABS 124,00	<b>150,04</b>
	ABS/PP 80 mm	 per m <sup>1</sup>	GPR80SPE-ABS 161,00	<b>194,81</b>

2 mm ABS/PP-rand 25 t/m 38 mm hoog met facet

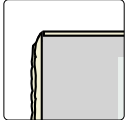
2 mm ABS/PP-rand 50 t/m 80 mm hoog met facet

### ABS = PP

Wat ABS wordt genoemd, is eigenlijk PP. PP staat voor polypropyleen, een materiaal dat milieuvriendelijker is dan ABS. Bovendien is het beter bestand tegen hitte en chemische stoffen, en vergeelt het niet. Verder zijn er geen verschillen: PP ziet eruit als ABS en is gewoon verkrijgbaar in alle laminaatkleuren in de collectie. Kiest u voor een voorzijde van ABS/PP, dan worden alle overige zijden daarmee afgewerkt.

Randafwerking gefrijnd				
 	PPFR 25 mm	 per m <sup>1</sup>	GPR25SPE-PPFR 97,00	<b>117,37</b>
	PPFR 32 mm	 per m <sup>1</sup>	GPR32SPE-PPFR 97,00	<b>117,37</b>
	PPFR 38 mm	 per m <sup>1</sup>	GPR38SPE-PPFR 97,00	<b>117,37</b>
	PPFR 50 mm	 per m <sup>1</sup>	GPR50SPE-PPFR 144,00	<b>174,24</b>
	PPFR 60 mm	 per m <sup>1</sup>	GPR60SPE-PPFR 165,00	<b>199,65</b>

2 mm PPFR-rand 25 t/m 38 mm hoog met facet

2 mm PPFR-rand 50 en 60 mm hoog met facet

Randafwerking Aluminium				
 	ALF 38 mm	 per m <sup>1</sup>	GPR38SPE-ALF 76,00	<b>91,96</b>

3 mm aluminium rand 38 mm hoog met facet

Afwijkende uitvoeringen		bestelnr.	excl. btw	incl. btw	
Kleuren buiten de collectie (annuleren is niet mogelijk)	(toeslag per opstelling)	per stuk	HPL-KBCTOES	368,00	<b>445,28</b>
Onderzijde volledig in de kleur van het blad	(min. 0,2 m <sup>2</sup> )	per m <sup>2</sup>	GPRxxSPE-A-ONDK	107,00	<b>129,47</b>
Inkratten bladen (voor criteria, zie productinformatie)	(toeslag per opstelling)	per stuk	KRAT-HPL-ST	229,00	<b>277,09</b>
Afwerkingen					
Losse afplakstrook (HPL) t.b.v. kopse kant t/m 38 mm		per m <sup>1</sup>	GPRxxSPE-A-LOS	7,00	<b>8,47</b>
Losse afplakstrook (HPL) t.b.v. kopse kant 50 t/m 80 mm		per m <sup>1</sup>	GPRxxSPE-A-LOSx	21,00	<b>25,41</b>
Uitsparingen					
Uitsparingen opbouw kookplaat, opbouw spoelbak of powerport		per stuk	GPRxxSPE-KPL	31,00	<b>37,51</b>
Kraangat in blad (diameter opgeven)		per stuk	GPRxxSPE-KRG	16,50	<b>19,97</b>
Kraangat in spoelbak (diameter opgeven)		per stuk	GPRxxSPE-KRG035	25,50	<b>30,86</b>
Extra bewerkingen					
Schuine zijde (met randafwerking vanaf 50 x 50 mm)		per stuk	GPRxxSPE-SCH	83,00	<b>100,43</b>
Afgeronde hoek t/m 38 mm hoog (radius min. 50 mm)*		per stuk	GPRxxSPE-R-ABS	104,00	<b>125,84</b>
Afgeronde hoek 50 t/m 80 mm hoog (radius min. 70 mm)*		per stuk	GPRxxSPE-R-ABSx	130,00	<b>157,30</b>
Binnenrondding t/m 38 mm hoog (radius min. 70 mm)*		per stuk	GPRxxSPE-BR-ABS	130,00	<b>157,30</b>
Binnenrondding 50 t/m 80 mm hoog (radius min. 100 mm)*		per stuk	GPRXXSPE-BRABSX	142,00	<b>171,82</b>
Hoek- of kolomuitsparing zonder randafwerking		per stuk	GPRxxSPE-KOLOM	53,00	<b>64,13</b>
Hoekuitsparing t.b.v. randafwerking (twee zijden)		per stuk	GPRxxSPE-KOL-A	88,00	<b>106,48</b>
Kolomuitsparing t.b.v. randafwerking (drie zijden)		per stuk	GPRxxSPE-KOL3-A	108,00	<b>130,68</b>

Een randafwerking aan een bewerking altijd apart berekenen!

\*niet mogelijk bij een ALF-randafwerking



2

multi-plex

AMWD 32				bestelnr.	excl. btw	incl. btw
	Bladen t/m	600 mm breed	per m <sup>1</sup>	AMWD-RH-060	257,00	<b>310,97</b>
	Bladen t/m	750 mm breed	per m <sup>1</sup>	AMWD-RH-075	362,00	<b>438,02</b>
	Bladen t/m	900 mm breed	per m <sup>1</sup>	AMWD-RH-090	370,00	<b>447,70</b>
	Bladen t/m	1200 mm breed	per m <sup>1</sup>	AMWD-RH-120	448,00	<b>542,08</b>

De maximale lengte van bladen t/m 600 mm breed is 5100 mm  
De maximale lengte van bladen t/m 750, 900 en 1200 mm is 4000 mm

32 mm multiplex met doorgeronde waterkering Leverbaar in de kleuren die in onderstaand overzicht staan

Hoekverbindingen						
Hoekverbinding 1	(haakse koppeling)		per stuk	AMWD-HV1	69,00	<b>83,49</b>
Hoekverbinding 2	(verstekkoppeling)		per stuk	AMWD-HV2	90,00	<b>108,90</b>
Hoekverbinding 3	(schuin hoekdeel met verstekkoppeling)		per stuk	AMWD-RH-HV3	536,00	<b>648,56</b>
Hoekverbinding 3a	(schuin hoekdeel met haakse koppeling)		per stuk	AMWD-RH-HV3A	580,00	<b>701,80</b>
Hoekverbinding 4	(vol hoekdeel met verstekkoppeling)		per stuk	AMWD-RH-HV4	837,00	<b>1.012,77</b>
Hoekverbinding 4a	(vol hoekdeel met verstekkoppeling)		per stuk	AMWD-RH-HV4A	837,00	<b>1.012,77</b>

Compleet met montageset

AMWD 32, standaardlengten (geen bewerkingen mogelijk)						
	Afmeting ± 2500 x 600 mm		per stuk*	ST-AMWD250060	413,00	<b>499,73</b>
	Afmeting ± 4000 x 600 mm		per stuk*	ST-AMWD400060	606,00	<b>733,26</b>

\* wordt per m<sup>1</sup> berekend en bevestigd

- > verpakt in karton incl. twee afplakstroken
- > kleuren volgens collectie, zie hieronder
- > kleuren buiten collectie niet mogelijk
- > maattolerantie 50 mm
- > kopse kanten zijn niet schoongezaagd

32 mm multiplex met doorgeronde waterkering Let op: afwijkende conditie

Kleurenoverzicht AMWD 32			
DE 2378 Balance	DE 2613 Subtile	F 638 ST16 Move	R 30021 RT (R4896RT) Early
DE 2380 Wave	DE 2615 Solid	F 73010 TC (F7684TC) Fino	R 30023 MO (R5151MO) Tub
DE 2381 Statue White	DE 2617 Raw Black	F 76016 MP (F7654MP) Harvest	R 37003 FG (R5643FG) Elm Weed
DE 2382 Statue Black	DE 2800 Cobalt Black	F 76028 BR (R6234BR) Iron Man	S 61008 TC (R6216TC) Brasilia
DE 2383 Navona	DE 5902 Cosy Oak	F 79001 MP (F8340MP) Magnetic	S 62009 FG (R6461FG) Sirocco
DE 2390 Rocky	F 105 ST15 Marmer White	H 1146 ST22 Lord	S 62010 FG (R6462FG) Mixture
DE 2392 Statue Grey	F 187 ST76 Industrial	R 20027 RT (R4262RT) Frame	S 68013 TC (R6424TC) System
DE 2610 Variety	F 275 ST15 Astro	R 20029 RT (R4264RT) Original	S 68021 VV (R6520VV) Strong
DE 2611 Terrazzo Classic	F 629 ST16 Metallic Black	R 20061 FG (R4366FG) Dakota	

Afwijkende uitvoeringen		bestelnr.	excl. btw	incl. btw	
Kleuren buiten AMWD collectie, wel in standaard collectie	(toeslag per opstelling)	per stuk	AMWD-KBCTOES	152,00	<b>183,92</b>
Kleuren buiten de collectie (annuleren is niet mogelijk)	(toeslag per opstelling)	per stuk	HPL-KBCTOES	368,00	<b>445,28</b>
<i>*kleuren buiten collectie altijd op aanvraag!</i>					
Inkratten bladen (voor criteria, zie productinformatie)	(toeslag per opstelling)	per stuk	KRAT-HPL-ST	229,00	<b>277,09</b>

Afwwerkingen					
Kopse kant AMWD 32 afplakken met ABS/PP in de kleur van het blad		per m <sup>1</sup>	AMWD-ABS-KOP	gratis	<b>gratis</b>
Losse afplakstrook (HPL) t.b.v. kopse kant AMWD 32		per m <sup>1</sup>	AMWD-A-LOS	gratis	<b>gratis</b>
Achterzijde AMWD 32 afplakken met ABS/PP in de kleur van het blad		per m <sup>1</sup>	AMWD-ABS-ACHT	55,00	<b>66,55</b>
Aangelijmde waterkering AMWD 32		per m <sup>1</sup>	AMWD-WKA-ZA	257,00	<b>310,97</b>

Uitsparingen					
Uitsparingen opbouw kookplaat, opbouw spoelbak of powerport		per stuk	AMWD-KPL	31,00	<b>37,51</b>
Kraangat in blad (diameter opgeven)		per stuk	AMWD-KRG	16,50	<b>19,97</b>
Kraangat in spoelbak (diameter opgeven)		per stuk	AMWD-KRG035	25,50	<b>30,86</b>

Extra bewerkingen					
Schuine zijde (met randafwerking vanaf 50 x 50 mm)		per stuk	AMWD-S-ABS	83,00	<b>100,43</b>
Afgeronde hoek, afgeplakt met ABS/PP (radius min. 100 mm)		per stuk	AMWD-R-ABS	104,00	<b>125,84</b>
Hoek- of kolomuitsparing zonder randafwerking		per stuk	AMWD-KOLOM	53,00	<b>64,13</b>
Hoekuitsparing t.b.v. randafwerking (twee zijden)		per stuk	AMWD-KOL-A	88,00	<b>106,48</b>
Kolomuitsparing t.b.v. randafwerking (drie zijden)		per stuk	AMWD-KOL3-A	108,00	<b>130,68</b>
Breedte zagen van bladen		per stuk	AMWD-BRZ	25,50	<b>30,86</b>

Een randafwerking aan een bewerking altijd apart berekenen!

2

multi-  
plex

RM 25				bestelnr.	excl. btw	incl. btw
	Bladen t/m	250 mm breed	per m <sup>1</sup>	RM25SPE-025	161,00	<b>194,81</b>
	Bladen t/m	600 mm breed	per m <sup>1</sup>	RM25SPE-060	192,00	<b>232,32</b>
	Bladen t/m	650 mm breed	per m <sup>1</sup>	RM25SPE-065	217,00	<b>262,57</b>
	Bladen t/m	750 mm breed	per m <sup>1</sup>	RM25SPE-075	256,00	<b>309,76</b>
	Bladen t/m	900 mm breed	per m <sup>1</sup>	RM25SPE-090	271,00	<b>327,91</b>
	Bladen t/m	1200 mm breed	per m <sup>1</sup>	RM25SPE-120	339,00	<b>410,19</b>

25 mm multiplex zonder randafwerking

De maximale lengte van bladen t/m 600 mm breed is 5100 mm  
 Voor de overige breedtes is de maximale lengte 4000 mm

RM 32						
	Bladen t/m	250 mm breed	per m <sup>1</sup>	RM32SPE-025	169,00	<b>204,49</b>
	Bladen t/m	600 mm breed	per m <sup>1</sup>	RM32SPE-060	202,00	<b>244,42</b>
	Bladen t/m	650 mm breed	per m <sup>1</sup>	RM32SPE-065	228,00	<b>275,88</b>
	Bladen t/m	750 mm breed	per m <sup>1</sup>	RM32SPE-075	274,00	<b>331,54</b>
	Bladen t/m	900 mm breed	per m <sup>1</sup>	RM32SPE-090	287,00	<b>347,27</b>
	Bladen t/m	1200 mm breed	per m <sup>1</sup>	RM32SPE-120	362,00	<b>438,02</b>

32 mm multiplex zonder randafwerking

De maximale lengte van bladen t/m 600 mm breed is 5100 mm  
 Voor de overige breedtes is de maximale lengte 4000 mm

RM 38						
	Bladen t/m	250 mm breed	per m <sup>1</sup>	RM38SPE-025	210,00	<b>254,10</b>
	Bladen t/m	600 mm breed	per m <sup>1</sup>	RM38SPE-060	250,00	<b>302,50</b>
	Bladen t/m	650 mm breed	per m <sup>1</sup>	RM38SPE-065	277,00	<b>335,17</b>
	Bladen t/m	750 mm breed	per m <sup>1</sup>	RM38SPE-075	333,00	<b>402,93</b>
	Bladen t/m	900 mm breed	per m <sup>1</sup>	RM38SPE-090	350,00	<b>423,50</b>
	Bladen t/m	1200 mm breed	per m <sup>1</sup>	RM38SPE-120	445,00	<b>538,45</b>

38 mm multiplex zonder randafwerking

De maximale lengte van bladen t/m 600 mm breed is 5100 mm  
 Voor de overige breedtes is de maximale lengte 4000 mm

RM 50, 62, 80 en 98						
	Bladen t/m	250 mm breed	per m <sup>1</sup>	RMxxSPE-025	210,00	<b>254,10</b>
	Bladen t/m	600 mm breed	per m <sup>1</sup>	RMxxSPE-060	250,00	<b>302,50</b>
	Bladen t/m	650 mm breed	per m <sup>1</sup>	RMxxSPE-065	277,00	<b>335,17</b>
	Bladen t/m	750 mm breed	per m <sup>1</sup>	RMxxSPE-075	333,00	<b>402,93</b>
	Bladen t/m	900 mm breed	per m <sup>1</sup>	RMxxSPE-090	350,00	<b>423,50</b>
	Bladen t/m	1200 mm breed	per m <sup>1</sup>	RMxxSPE-120	445,00	<b>538,45</b>

multiplex zonder randafwerking

De maximale lengte van bladen t/m 600 mm breed is 5100 mm  
 Voor de overige breedtes is de maximale lengte 4000 mm

Hoekverbindingen			bestelnr.	excl. btw	incl. btw
Hoekverbinding 1	(haakse koppeling)		per stuk RMxxSPE-HV1	69,00	<b>83,49</b>
Hoekverbinding 2	(verstekkoppeling)		per stuk RMxxSPE-HV2	90,00	<b>108,90</b>
Hoekverbinding 3	(schuin hoekdeel met verstekkoppeling)		per stuk RMxxSPE-HV3	526,00	<b>636,46</b>
Hoekverbinding 3a	(schuin hoekdeel met haakse koppeling)		per stuk RMxxSPE-HV3A	589,00	<b>712,69</b>
Hoekverbinding 4	(vol hoekdeel met verstekkoppeling)		per stuk RMxxSPE-HV4	792,00	<b>958,32</b>
Hoekverbinding 4a	(vol hoekdeel met verstekkoppeling)		per stuk RMxxSPE-HV4A	792,00	<b>958,32</b>

2

multi-plex









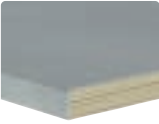
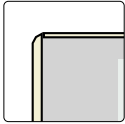

Compleet met montageset







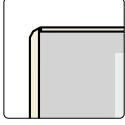

Werkblad TopLaminate DE 2618 Green River

2

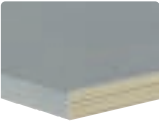
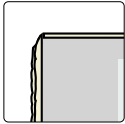
multi-plex

Randafwerking ABS/PP		bestelnr.	excl. btw	incl. btw
  <p>2 mm ABS/PP-rand 25 t/m 38 mm hoog met facet</p>	ABS/PP 25 mm	 per m <sup>1</sup> RM25SPE-ABS	55,00	<b>66,55</b>
	ABS/PP 32 mm	 per m <sup>1</sup> RM32SPE-ABS	55,00	<b>66,55</b>
	ABS/PP 38 mm	 per m <sup>1</sup> RM38SPE-ABS	55,00	<b>66,55</b>
	ABS/PP 50 mm	 per m <sup>1</sup> RM50SPE-ABS	163,00	<b>197,23</b>
	ABS/PP 60 mm	 per m <sup>1</sup> RM60SPE-ABS	181,00	<b>219,01</b>
	ABS/PP 80 mm	 per m <sup>1</sup> RM80SPE-ABS	218,00	<b>263,78</b>
  <p>2 mm ABS/PP-rand 50 t/m 98 mm hoog met facet</p>	ABS/PP 98 mm	 per m <sup>1</sup> RM98SPE-ABS	236,00	<b>285,56</b>

**ABS = PP**  
 Wat ABS wordt genoemd, is eigenlijk PP. PP staat voor polypropyleen, een materiaal dat milieuvriendelijker is dan ABS. Bovendien is het beter bestand tegen hitte en chemische stoffen, en vergeelt het niet. Verder zijn er geen verschillen: PP ziet eruit als ABS en is gewoon verkrijgbaar in alle laminaatkleuren in de collectie. Kiest u voor een voorzijde van ABS/PP, dan worden alle overige zijden daarmee afgewerkt.

Randafwerking gefrijnd		bestelnr.	excl. btw	incl. btw
  <p>2 mm PPFR-rand 25 t/m 38 mm hoog met facet</p>	PPFR 25 mm	 per m <sup>1</sup> RM25SPE-PPFR	97,00	<b>117,37</b>
	PPFR 32 mm	 per m <sup>1</sup> RM32SPE-PPFR	97,00	<b>117,37</b>
	PPFR 38 mm	 per m <sup>1</sup> RM38SPE-PPFR	97,00	<b>117,37</b>
	PPFR 50 mm	 per m <sup>1</sup> RM50SPE-PPFR	200,00	<b>242,00</b>
	PPFR 60 mm	 per m <sup>1</sup> RM60SPE-PPFR	221,00	<b>267,41</b>

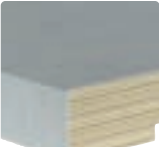
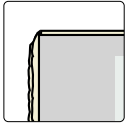
  <p>2 mm PPFR-rand 50 en 62 mm hoog met facet</p>
--

Randafwerking Aluminium		bestelnr.	excl. btw	incl. btw
  <p>3 mm aluminium rand 38 mm hoog met facet</p>	ALF 38 mm	 per m <sup>1</sup> RM38SPE-ALF	76,00	<b>91,96</b>

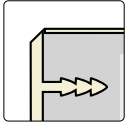
  <p>3 mm aluminium rand 62 mm hoog met facet</p>
---

Afwijkende uitvoeringen		bestelnr.	excl. btw	incl. btw	
Kleuren buiten de collectie (annuleren is niet mogelijk)	(toeslag per opstelling)	per stuk	HPL-KBCTOES	368,00	<b>445,28</b>
<i>*kleuren buiten collectie altijd op aanvraag!</i>					
Onderzijde volledig in de kleur van het blad*	(min. 0,2 m <sup>2</sup> )	per m <sup>2</sup>	RMxxSPE-A-ONDK	107,00	<b>129,47</b>
Inkratten bladen (voor criteria, zie productinformatie)	(toeslag per opstelling)	per stuk	KRAT-HPL-ST	229,00	<b>277,09</b>
<i>*opgedikt alleen mogelijk in Greengridz</i>					

Afwerkingen					
Losse afplakstrook (HPL) t.b.v. kopse kant t/m 38 mm		per m <sup>1</sup>	RMxxSPE-A-LOS	7,00	<b>8,47</b>
Losse afplakstrook (HPL) t.b.v. kopse kant in opgedikte uitvoering		per m <sup>1</sup>	RMxxSPE-AO-LOS	21,00	<b>25,41</b>

Uitsparingen					
Uitsparingen opbouw kookplaat, opbouw spoelbak of powerport		per stuk	RMxxSPE-KPL	31,00	<b>37,51</b>
Kraangat in blad (diameter opgeven)		per stuk	RMxxSPE-KRG	16,50	<b>19,97</b>
Kraangat in spoelbak (diameter opgeven)		per stuk	RMxxSPE-KRG035	25,50	<b>30,86</b>

Extra bewerkingen					
Schuine zijde (met randafwerking vanaf 50 x 50 mm)		per stuk	RMxxSPE-SCH	83,00	<b>100,43</b>
Afgeronde hoek tot 38 mm hoog (radius min. 50 mm)*		per stuk	RMxxSPE-R-ABS	104,00	<b>125,84</b>
Afgeronde hoek in opgedikte uitvoering (radius min. 70 mm)*		per stuk	RMxxSPE-R-ABSx	130,00	<b>157,30</b>
Binnenrondding tot 38 mm hoog (radius min. 70 mm)*		per stuk	RMxxSPE-BR-ABS	130,00	<b>157,30</b>
Binnenrondding in opgedikte uitvoering (radius min. 100 mm)*		per stuk	RMxxSPE-BR-ABSx	142,00	<b>171,82</b>
Hoek- of kolomuitsparing zonder randafwerking		per stuk	RMxxSPE-KOLOM	53,00	<b>64,13</b>
Hoekuitsparing t.b.v. randafwerking (twee zijden)		per stuk	RMxxSPE-KOL-A	88,00	<b>106,48</b>
Kolomuitsparing t.b.v. randafwerking (drie zijden)		per stuk	RMxxSPE-KOL3-A	108,00	<b>130,68</b>

Een randafwerking aan een bewerking altijd apart berekenen!  
 \* niet mogelijk bij een ALF-randafwerking

2

spaan-  
plaat

RS 32				bestelnr.	excl. btw	incl. btw
	Bladen t/m	250 mm breed	per m <sup>1</sup>	RS32SPE-025	116,00	<b>140,36</b>
	Bladen t/m	600 mm breed	per m <sup>1</sup>	RS32SPE-060	142,00	<b>171,82</b>
	Bladen t/m	900 mm breed	per m <sup>1</sup>	RS32SPE-090	217,00	<b>262,57</b>
	Bladen t/m	1200 mm breed	per m <sup>1</sup>	RS32SPE-120	255,00	<b>308,55</b>

De maximale lengte van RS 32 is 4000 mm

32 mm spaanplaat zonder randafwerking

RS 38						
	Bladen t/m	250 mm breed	per m <sup>1</sup>	RS38SPE-025	132,00	<b>159,72</b>
	Bladen t/m	600 mm breed	per m <sup>1</sup>	RS38SPE-060	154,00	<b>186,34</b>
	Bladen t/m	900 mm breed	per m <sup>1</sup>	RS38SPE-090	231,00	<b>279,51</b>
	Bladen t/m	1200 mm breed	per m <sup>1</sup>	RS38SPE-120	270,00	<b>326,70</b>



De maximale lengte van RS 38 is 4000 mm

38 mm spaanplaat zonder randafwerking

Hoekverbindingen						
Hoekverbinding 1	(haakse koppeling)		per stuk	RSxxSPE-HV1	69,00	<b>83,49</b>
Hoekverbinding 2	(verstekkoppeling)		per stuk	RSxxSPE-HV2	90,00	<b>108,90</b>
Hoekverbinding 3	(schuin hoekdeel met verstekkoppeling)		per stuk	RSxxSPE-HV3	461,00	<b>557,81</b>
Hoekverbinding 3a	(schuin hoekdeel met haakse koppeling)		per stuk	RSxxSPE-HV3A	514,00	<b>621,94</b>
Hoekverbinding 4	(vol hoekdeel met verstekkoppeling)		per stuk	RSxxSPE-HV4	683,00	<b>826,43</b>
Hoekverbinding 4a	(vol hoekdeel met verstekkoppeling)		per stuk	RSxxSPE-HV4A	683,00	<b>826,43</b>

Compleet met montageset

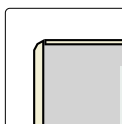



## Randafwerking ABS/PP

		bestelnr.	excl. btw	incl. btw
 	ABS/PP 32 mm	 per m <sup>1</sup> RS32SPE-ABS	55,00	<b>66,55</b>
	ABS/PP 38 mm	 per m <sup>1</sup> RS38SPE-ABS	55,00	<b>66,55</b>

2 mm ABS/PP-rand 32 en 38 mm hoog met facet



**ABS = PP**  
 Wat ABS wordt genoemd, is eigenlijk PP. PP staat voor polypropyleen, een materiaal dat milieuvriendelijker is dan ABS. Bovendien is het beter bestand tegen hitte en chemische stoffen, en vergeelt het niet. Verder zijn er geen verschillen: PP ziet eruit als ABS en is gewoon verkrijgbaar in alle laminaatkleuren in de collectie. Kiest u voor een voorzijde van ABS/PP, dan worden alle overige zijden daarmee afgewerkt.

## Randafwerking gefrijnd

 	PPFR 32 mm	 per m <sup>1</sup> RS32SPE-PPFR	97,00	<b>117,37</b>
	PPFR 38 mm	 per m <sup>1</sup> RS38SPE-PPFR	97,00	<b>117,37</b>

2 mm PPFR-rand 32 en 38 mm hoog met facet

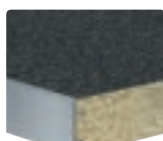
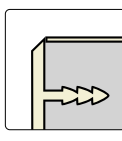
## Randafwerking Aluminium

 	ALF 38 mm	 per m <sup>1</sup> RS38SPE-ALF	76,00	<b>91,96</b>
---	-----------	--	-------	--------------

3 mm aluminium 38 mm hoog met facet



Afwijkende uitvoeringen		bestelnr.	excl. btw	incl. btw	
Kleuren buiten de collectie (annuleren is niet mogelijk)	(toeslag per opstelling)	per stuk	HPL-KBCTOES	368,00	<b>445,28</b>
<i>*kleuren buiten collectie altijd op aanvraag!</i>					
Inkratten bladen (voor criteria, zie productinformatie)	(toeslag per opstelling)	per stuk	KRAT-HPL-ST	229,00	<b>277,09</b>
<i>*onderzijde in kleur afplakken is niet mogelijk!</i>					
Afwerkingen					
Losse afplakstrook (HPL) t.b.v. kopse kant t/m 38 mm		per m <sup>1</sup>	RSxxSPE-A-LOS	7,00	<b>8,47</b>
Uitsparingen					
Uitsparingen opbouw kookplaat, opbouw spoelbak of powerport		per stuk	RSxxSPE-KPL	31,00	<b>37,51</b>
Kraangat in blad (diameter opgeven)		per stuk	RSxxSPE-KRG	16,50	<b>19,97</b>
Extra bewerkingen					
Schuine zijde (met randafwerking vanaf 50 x 50 mm)		per stuk	RSxxSPE-SCH	83,00	<b>100,43</b>
Afgeronde hoek tot 38 mm hoog (radius min. 50 mm)*		per stuk	RSxxSPE-R-ABS	104,00	<b>125,84</b>
Binnenrondding tot 38 mm hoog (radius min. 70 mm)*		per stuk	RSxxSPE-BR-ABS	130,00	<b>157,30</b>
Hoek- of kolomuitsparing zonder randafwerking		per stuk	RSxxSPE-KOLOM	53,00	<b>64,13</b>
Hoekuitsparing t.b.v. randafwerking (twee zijden)		per stuk	RSxxSPE-KOL-A	88,00	<b>106,48</b>
Kolomuitsparing t.b.v. randafwerking (drie zijden)		per stuk	RSxxSPE-KOL3-A	108,00	<b>130,68</b>
Een randafwerking aan een bewerking altijd apart berekenen!					
<i>* niet mogelijk bij een ALF-randafwerking</i>					



Werkblad TopLaminate DE 2394 Invictus

NAW8, achterwanden EASY (incl. alle werkbladkleuren)				bestelnr.	excl. btw	incl. btw
	Achterwanden 100 t/m	250 mm hoog	per m <sup>1</sup>	NAW-0-025	78,00	<b>94,38</b>
	Achterwanden t/m	600 mm hoog	per m <sup>1</sup>	NAW-0-060	105,00	<b>127,05</b>
	Achterwanden t/m	900 mm hoog	per m <sup>1</sup>	NAW-0-090	180,00	<b>217,80</b>
	Achterwanden t/m	1200 mm hoog	per m <sup>1</sup>	NAW-0-120	204,00	<b>246,84</b>
De minimale hoogte van een achterwand is 100 mm. De maximale lengte is 4000 mm met uitzondering van:						
<ul style="list-style-type: none"> <li>&gt; De decoren die in het kleurenoverzicht een maximale lengte van 5100 mm hebben: 5100 mm</li> <li>&gt; Achterwanden tot 250 mm hoog: 3500 mm</li> </ul>						

Om de achterwand tegen hitte te beschermen, adviseren wij altijd een B.P.-saver (artikel 300030 of 300032) te monteren.

NAW8, achterwanden CLASSIC						
	Achterwanden 100 t/m	250 mm hoog	per m <sup>1</sup>	NAW-1-025	120,00	<b>145,20</b>
	Achterwanden t/m	600 mm hoog	per m <sup>1</sup>	NAW-1-060	217,00	<b>262,57</b>
	Achterwanden t/m	900 mm hoog	per m <sup>1</sup>	NAW-1-090	354,00	<b>428,34</b>
	Achterwanden t/m	1200 mm hoog	per m <sup>1</sup>	NAW-1-120	438,00	<b>529,98</b>
De minimale hoogte van een achterwand is 100 mm De maximale lengte is 4000 mm, met uitzondering van achterwanden tot 250 mm hoog: 3500 mm						

Om de achterwand tegen hitte te beschermen, adviseren wij altijd een B.P.-saver (artikel 300030 of 300032) te monteren.









Achterwand TopLaminate DE 1400 Sparkle Copper

Randafwerkingen achterwanden		bestelnr.	excl. btw	incl. btw
Afplakken (met HPL), Easy-collectie **	per m <sup>1</sup>	NAW-A-NW	20,50	<b>24,81</b>
Afplakken (met HPL), Classic-collectie **	per m <sup>1</sup>	NAW-A-CPU	35,50	<b>42,96</b>
Losse afplakstrook (HPL) t.b.v. kopse kant, Easy-collectie	per m <sup>1</sup>	NAW-A-LOS	7,00	<b>8,47</b>
Losse afplakstrook (HPL) t.b.v. kopse kant, Classic-collectie	per m <sup>1</sup>	NAW-A-LOS-CPU	21,50	<b>26,02</b>

\*\* bij afplakken van twee lange zijden, is de minimale hoogte 40 mm

Afwijkende uitvoeringen achterwanden					
Kleuren buiten de collectie (annuleren is niet mogelijk)	(toeslag per opstelling)	per stuk	HPL-KBCTOES	368,00	<b>445,28</b>

\*kleuren buiten collectie altijd op aanvraag!

Extra bewerkingen achterwanden					
Schuine zijde (met randafwerking vanaf 50 x 50 mm)		per stuk	NAW-SCHUIN	83,00	<b>100,43</b>
Afgeronde hoek (radius min. 50 mm)		per stuk	NAW-ROND	104,00	<b>125,84</b>
Binnenrondding hoek (radius min. 50 mm)		per stuk	NAW-BR-A	130,00	<b>157,30</b>
Hoek- of kolomuitsparing zonder randafwerking		per stuk	NAW-KOLOM	53,00	<b>64,13</b>
Hoekuitsparing t.b.v. randafwerking (twee zijden)		per stuk	NAW-KOL-A	88,00	<b>106,48</b>
Kolomuitsparing t.b.v. randafwerking (drie zijden)		per stuk	NAW-KOL3-A	108,00	<b>130,68</b>
Uitsparing stopcontacten (rond 70 mm)		per stuk	NAW-KRG070	30,00	<b>36,30</b>
Groef en veer voor het koppelen van achterwanden		per m <sup>1</sup>	NAW-VEER	27,50	<b>33,28</b>
Koppeling recht incl. groef en veer		per stuk	NAW-HVR	21,50	<b>26,02</b>

Een randafwerking aan een bewerking altijd apart berekenen!

Achterwandprofiel opschroefmodel (max. 6000 mm)					
	Lengte 2650 mm - aluminium	per stuk	RAF-AWP-265-ALU	44,50	<b>53,85</b>
	Lengte 4100 mm - aluminium	per stuk	RAF-AWP-410-ALU	59,00	<b>71,39</b>
	Op maat gemaakt - aluminium	per m <sup>1</sup>	RAF-AWP-OPM1-ALU	22,00	<b>26,62</b>
	Op maat gemaakt - zwart	per m <sup>1</sup>	RAF-AWP-OPM1-ZWA	22,00	<b>26,62</b>

135° achterwandprofiel (max. 6000 mm)					
	Aluminium	per m <sup>1</sup>	RAF-AWP-135GRD-ALU	22,00	<b>26,62</b>
	Zwart	per m <sup>1</sup>	RAF-AWP-135GRD-ZWA	22,00	<b>26,62</b>

90° achterwandprofiel (max. 6000 mm)					
	Aluminium	per m <sup>1</sup>	RAF-AWP-90GRD-ALU	22,00	<b>26,62</b>
	Zwart	per m <sup>1</sup>	RAF-AWP-90GRD-ZWA	22,00	<b>26,62</b>

Wandaansluitprofiel Piccolo (incl. plakstrip)					
	RVS-look 14 x 14 x 3000 mm	per stuk	260665	26,00	<b>31,46</b>
	ALU-look 14 x 14 x 3000 mm	per stuk	260666	26,00	<b>31,46</b>

Een profiel a.u.b. met de achterwand meebestellen voor een complete levering

2

achterwanden

Greengridz wandplanken		bestelnr.	excl. btw	incl. btw
------------------------	--	-----------	-----------	-----------



Greengridz wandplank 39 mm dik t/m 250 mm diep	per m <sup>1</sup>	GPWP39-025	392,50	<b>474,93</b>
Greengridz wandplank 50 mm dik t/m 250 mm diep	per m <sup>1</sup>	GPWP50-025	452,50	<b>547,53</b>
Greengridz wandplank 60 mm dik t/m 250 mm diep	per m <sup>1</sup>	GPWP60-025	468,50	<b>566,89</b>

- > Incl.plankendragers
- > De maximale lengte is 4000 mm

- > De wandplank is aan de boven- en onderkant voorzien van laminaat . De voorkant en kopse kanten zijn van ABS/PP.
- > Bladlengte: minimaal 300 mm, maximaal 4000 mm
- > Bladdiepte: minimaal 170 mm, maximaal 250 mm



Uitsparing voor spot van 57 mm	per stuk	GPWP-SPOT57	31,00	<b>37,51</b>
Uitsparing voor spot van 68 mm	per stuk	GPWP-SPOT68	31,00	<b>37,51</b>

- > Spotgaten (optioneel) worden in het midden van het schap gemaakt. A.u.b. de hartmaat op de tekening aangeven.
- > Gemiddeld per 400 mm één bevestigingspen.
- > Geen spotgat mogelijk ter hoogte van een bevestigingspen.

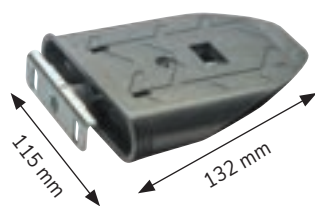

voorbeeld van de gebruikte plankendrager

diepte	diepte(mm)	kg / m <sup>2</sup>
	170	180
	200	160
	250	100

maximale gewichten





Werkblad en wandplank TopLaminate DE 2395 Athena

2



Stollenwand 24 mm dik, twee zijden afgewerkt met TopLaminate, één lange zichtzijde afgewerkt met ABS/PP\*

stollenwanden

GPSTOL 25		bestelnr.	excl. btw	incl. btw
Stollenwanden t/m	380 mm diep	per m <sup>1</sup> GPSTOL25-038	237,00	<b>286,77</b>
Stollenwanden t/m	600 mm diep	per m <sup>1</sup> GPSTOL25-060	250,00	<b>302,50</b>
Stollenwanden t/m	900 mm diep	per m <sup>1</sup> GPSTOL25-090	341,00	<b>412,61</b>
Stollenwanden t/m	1200 mm diep	per m <sup>1</sup> GPSTOL25-120	432,00	<b>522,72</b>

De maximale lengte is 4000 mm

#### extra bewerkingen

ABS/PP randafwerking aan boven-, onder- of achterzijde	per m <sup>1</sup>	GPSTOL25-ABS-FL	55,00	<b>66,55</b>
PPFR gefrijnde randafw. aan voorzijde (i.p.v. ABS/PP)	per m <sup>1</sup>	GPSTOL25-PPFR	39,00	<b>47,19</b>
PPFR gefrijnde randafw. aan boven-, onder- of achterzijde	per m <sup>1</sup>	GPSTOL25-PPFR-F	97,00	<b>117,37</b>

### GPSTOL 32



Stollenwand 32 mm dik, twee zijden afgewerkt met TopLaminate, één lange zichtzijde afgewerkt met ABS/PP\*

Stollenwanden t/m	380 mm diep	per m <sup>1</sup> GPSTOL32-038	245,00	<b>296,45</b>
Stollenwanden t/m	600 mm diep	per m <sup>1</sup> GPSTOL32-060	267,00	<b>323,07</b>
Stollenwanden t/m	900 mm diep	per m <sup>1</sup> GPSTOL32-090	365,00	<b>441,65</b>
Stollenwanden t/m	1200 mm diep	per m <sup>1</sup> GPSTOL32-120	457,00	<b>552,97</b>

De maximale lengte is 4000 mm

#### extra bewerkingen

ABS/PP randafwerking aan boven-, onder- of achterzijde	per m <sup>1</sup>	GPSTOL32-ABS-FL	55,00	<b>66,55</b>
PPFR gefrijnde randafw. aan voorzijde (i.p.v. ABS/PP)	per m <sup>1</sup>	GPSTOL32-PPFR	39,00	<b>47,19</b>
PPFR gefrijnde randafw. aan boven-, onder- of achterzijde	per m <sup>1</sup>	GPSTOL32-PPFR-F	97,00	<b>117,37</b>

### GPSTOL 39



Stollenwand 39 mm dik, twee zijden afgewerkt met TopLaminate, één lange zichtzijde afgewerkt met ABS/PP\*

Stollenwanden t/m	380 mm diep	per m <sup>1</sup> GPSTOL39-038	286,00	<b>346,06</b>
Stollenwanden t/m	600 mm diep	per m <sup>1</sup> GPSTOL39-060	294,00	<b>355,74</b>
Stollenwanden t/m	900 mm diep	per m <sup>1</sup> GPSTOL39-090	396,00	<b>479,16</b>
Stollenwanden t/m	1200 mm diep	per m <sup>1</sup> GPSTOL39-120	491,00	<b>594,11</b>

De maximale lengte is 4000 mm

#### extra bewerkingen

ABS/PP randafwerking aan boven-, onder- of achterzijde	per m <sup>1</sup>	GPSTOL39-ABS-FL	55,00	<b>66,55</b>
PPFR gefrijnde randafw. aan voorzijde (i.p.v. ABS/PP)	per m <sup>1</sup>	GPSTOL39-PPFR	39,00	<b>47,19</b>
PPFR gefrijnde randafw. aan boven-, onder- of achterzijde	per m <sup>1</sup>	GPSTOL39-PPFR-F	97,00	<b>117,37</b>
ALF Alu randafwerking aan voorzijde (i.p.v. ABS/PP)	per m <sup>1</sup>	GPSTOL39-ALF	21,00	<b>25,41</b>
ALF Alu randafw. aan boven-, onder- of achterzijde	per m <sup>1</sup>	GPSTOL39-ALF-FL	62,00	<b>75,02</b>

\*Alle randafwerkingen aangeven op de tekening a.u.b

Stollenwanden worden standaard aan drie zijden afgewerkt. Tegen een meerprijs kunnen ook overige zijden worden afgewerkt.

Bestel u een structuurkleur, vermeldt u dan duidelijk de structuurrichting. Stuur altijd de keukentekening of een situatieschets mee.

**Let op: houdt bij bladen met stollen altijd 2 mm overstek aan in de lengte en in de breedte**



## GPSTOL 50



Stollenwand 50 mm dik, twee zijden afgewerkt met TopLaminate, één lange zichtzijde afgewerkt met ABS/PP\*

			bestelnr.	excl. btw	incl. btw
Stollenwanden t/m	380 mm diep	per m <sup>1</sup>	GPSTOL50-038	346,00	<b>418,66</b>
Stollenwanden t/m	600 mm diep	per m <sup>1</sup>	GPSTOL50-060	365,00	<b>441,65</b>
Stollenwanden t/m	900 mm diep	per m <sup>1</sup>	GPSTOL50-090	456,00	<b>551,76</b>
Stollenwanden t/m	1200 mm diep	per m <sup>1</sup>	GPSTOL50-120	554,00	<b>670,34</b>

De maximale lengte is 3000 mm

### extra bewerkingen

ABS/PP randafwerking aan boven-, onder- of achterzijde	per m <sup>1</sup>	GPSTOL50-ABS-FL	66,00	<b>79,86</b>
PPFR gefrijnde randafw. aan voorzijde (i.p.v. ABS/PP)	per m <sup>1</sup>	GPSTOL50-PPFR	39,00	<b>47,19</b>
PPFR gefrijnde randafw. aan boven-, onder- of achterzijde	per m <sup>1</sup>	GPSTOL50-PPFR-F	104,00	<b>125,84</b>

## GPSTOL 60



Stollenwand 58 mm dik, twee zijden afgewerkt met TopLaminate, één lange zichtzijde afgewerkt met ABS/PP\*

Stollenwanden t/m	380 mm diep	per m <sup>1</sup>	GPSTOL60-038	362,00	<b>438,02</b>
Stollenwanden t/m	600 mm diep	per m <sup>1</sup>	GPSTOL60-060	374,00	<b>452,54</b>
Stollenwanden t/m	900 mm diep	per m <sup>1</sup>	GPSTOL60-090	469,00	<b>567,49</b>
Stollenwanden t/m	1200 mm diep	per m <sup>1</sup>	GPSTOL60-120	562,00	<b>680,02</b>

De maximale lengte is 3000 mm

### extra bewerkingen

ABS/PP randafwerking aan boven-, onder- of achterzijde	per m <sup>1</sup>	GPSTOL60-ABS-FL	78,00	<b>94,38</b>
PPFR gefrijnde randafw. aan voorzijde (i.p.v. ABS/PP)	per m <sup>1</sup>	GPSTOL60-PPFR	39,00	<b>47,19</b>
PPFR gefrijnde randafw. aan boven-, onder- of achterzijde	per m <sup>1</sup>	GPSTOL60-PPFR-F	116,00	<b>140,36</b>

## GPSTOL 80



Stollenwand 77 mm dik, twee zijden afgewerkt met TopLaminate, één lange zichtzijde afgewerkt met ABS/PP\*

Stollenwanden t/m	380 mm diep	per m <sup>1</sup>	GPSTOL80-038	390,00	<b>471,90</b>
Stollenwanden t/m	600 mm diep	per m <sup>1</sup>	GPSTOL80-060	407,00	<b>492,47</b>
Stollenwanden t/m	900 mm diep	per m <sup>1</sup>	GPSTOL80-090	517,00	<b>625,57</b>
Stollenwanden t/m	1200 mm diep	per m <sup>1</sup>	GPSTOL80-120	609,00	<b>736,89</b>

De maximale lengte is 3000 mm

### extra bewerkingen

ABS/PP randafwerking aan boven-, onder- of achterzijde	per m <sup>1</sup>	GPSTOL80-ABS-FL	82,00	<b>99,22</b>
--	--------------------	-----------------	-------	--------------

\*Alle randafwerkingen aangeven op de tekening a.u.b

Stollenwanden worden standaard aan drie zijden afgewerkt. Tegen een meerprijs kunnen ook overige zijden worden afgewerkt.

Bestelt u een structuurkleur, vermeldt u dan duidelijk de structuurrichting. Stuur altijd de keukentekening of een situatieschets mee.

**Let op: houdt bij bladen met stollen altijd 2 mm overstek aan in de lengte en in de breedte**

2



Stollenwand 98 mm dik, twee zijden afgewerkt met TopLaminate, één lange zichtzijde afgewerkt met ABS/PP\*

stollenwanden

GPSTOL 98		bestelnr.	excl. btw	incl. btw
Stollenwanden t/m	380 mm diep	per m <sup>1</sup> GPSTOL98-038	390,00	<b>471,90</b>
Stollenwanden t/m	600 mm diep	per m <sup>1</sup> GPSTOL98-060	407,00	<b>492,47</b>
Stollenwanden t/m	900 mm diep	per m <sup>1</sup> GPSTOL98-090	517,00	<b>625,57</b>
Stollenwanden t/m	1200 mm diep	per m <sup>1</sup> GPSTOL98-120	609,00	<b>736,89</b>

De maximale lengte is 3000 mm

extra bewerkingen				
ABS/PP randafwerking aan boven-, onder- of achterzijde		per m <sup>1</sup> GPSTOL98-ABS-FL	87,00	<b>105,27</b>

\*Alle randafwerkingen aangeven op de tekening a.u.b  
 Stollenwanden worden standaard aan drie zijden afgewerkt. Tegen een meerprijs kunnen ook overige zijden worden afgewerkt.  
 Bestelt u een structuurkleur, vermeldt u dan duidelijk de structuurrichting. Stuur altijd de keukentekening of een situatieschets mee.  
**Let op: houdt bij bladen met stollen altijd 2 mm overstek aan in de lengte en in de breedte**

## STOL 25

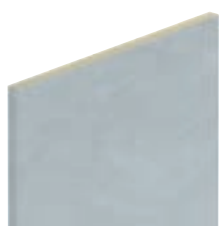

Stollenwand 25 mm dik, twee zijden afgewerkt met TopLaminate, één lange zichtzijde afgewerkt met ABS/PP\*

			bestelnr.	excl. btw	incl. btw
Stollenwanden t/m	380 mm diep	per m <sup>1</sup>	STOL-25-038	272,00	<b>329,12</b>
Stollenwanden t/m	600 mm diep	per m <sup>1</sup>	STOL-25-060	306,00	<b>370,26</b>
Stollenwanden t/m	900 mm diep	per m <sup>1</sup>	STOL-25-090	419,00	<b>506,99</b>
Stollenwanden t/m	1200 mm diep	per m <sup>1</sup>	STOL-25-120	527,00	<b>637,67</b>

De maximale lengte is 4000 mm

### extra bewerkingen

ABS/PP randafwerking aan boven-, onder- of achterzijde	per m <sup>1</sup>	STOL-25-ABS-FL	55,00	<b>66,55</b>
PPFR gefrijnde randafw. aan voorzijde (i.p.v. ABS/PP)	per m <sup>1</sup>	STOL-25-PPFR	39,00	<b>47,19</b>
PPFR gefrijnde randafw. aan boven-, onder- of achterzijde	per m <sup>1</sup>	STOL-25-PPFR-FL	97,00	<b>117,37</b>

## STOL 32

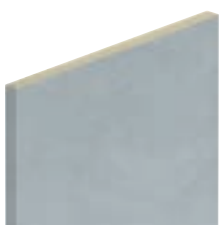

Stollenwand 32 mm dik, twee zijden afgewerkt met TopLaminate, één lange zichtzijde afgewerkt met ABS/PP\*

Stollenwanden t/m	380 mm diep	per m <sup>1</sup>	STOL-32-038	280,00	<b>338,80</b>
Stollenwanden t/m	600 mm diep	per m <sup>1</sup>	STOL-32-060	316,00	<b>382,36</b>
Stollenwanden t/m	900 mm diep	per m <sup>1</sup>	STOL-32-090	433,00	<b>523,93</b>
Stollenwanden t/m	1200 mm diep	per m <sup>1</sup>	STOL-32-120	540,00	<b>653,40</b>

De maximale lengte is 4000 mm

### extra bewerkingen

ABS/PP randafwerking aan boven-, onder- of achterzijde	per m <sup>1</sup>	STOL-32-ABS-FL	55,00	<b>66,55</b>
PPFR gefrijnde randafw. aan voorzijde (i.p.v. ABS/PP)	per m <sup>1</sup>	STOL-32-PPFR	39,00	<b>47,19</b>
PPFR gefrijnde randafw. aan boven-, onder- of achterzijde	per m <sup>1</sup>	STOL-32-PPFR-FL	97,00	<b>117,37</b>

## STOL 39



Stollenwand 39 mm dik, twee zijden afgewerkt met TopLaminate, één lange zichtzijde afgewerkt met ABS/PP\*

Stollenwanden t/m	380 mm diep	per m <sup>1</sup>	STOL-39-038	331,00	<b>400,51</b>
Stollenwanden t/m	600 mm diep	per m <sup>1</sup>	STOL-39-060	349,00	<b>422,29</b>
Stollenwanden t/m	900 mm diep	per m <sup>1</sup>	STOL-39-090	469,00	<b>567,49</b>
Stollenwanden t/m	1200 mm diep	per m <sup>1</sup>	STOL-39-120	581,00	<b>703,01</b>

De maximale lengte is 4000 mm

### extra bewerkingen

ABS/PP randafwerking aan boven-, onder- of achterzijde	per m <sup>1</sup>	STOL-39-ABS-FL	55,00	<b>66,55</b>
PPFR gefrijnde randafw. aan voorzijde (i.p.v. ABS/PP)	per m <sup>1</sup>	STOL-39-PPFR	39,00	<b>47,19</b>
PPFR gefrijnde randafw. aan boven-, onder- of achterzijde	per m <sup>1</sup>	STOL-39-PPFR-FL	97,00	<b>117,37</b>
ALF Alu randafwerking aan voorzijde (i.p.v. ABS/PP)	per m <sup>1</sup>	STOL-39-ALF	21,00	<b>25,41</b>
ALF Alu randafw. aan boven-, onder- of achterzijde	per m <sup>1</sup>	STOL-39-ALF-FL	62,00	<b>75,02</b>

\*Alle randafwerkingen aangeven op de tekening a.u.b

Stollenwanden worden standaard aan drie zijden afgewerkt. Tegen een meerprijs kunnen ook overige zijden worden afgewerkt.

Bestel u een structuurkleur, vermeldt u dan duidelijk de structuurrichting. Stuur altijd de keukentekening of een situatieschets mee.

**Let op: houdt bij bladen met stollen altijd 2 mm overstek aan in de lengte en in de breedte**

2

## Stelpootjes

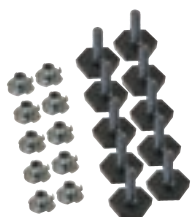

Stelpootjes incl. inslagmoer  
(minimaal 10 mm, maximaal 30 mm)

per 10 st. STOL-STEL10

excl. btw

26,00

incl. btw

**31,46**

**Let op:** niet mogelijk in Greengridz stollen.

stollen-  
wanden



Werkblad TopLaminate 6080 P Marbelous

# MAKE YOUR VISIONS WORK.



## Houtproducten, die perspectieven bieden.

Pfleiderer zet uw ideeën om in praktische oplossingen met stijlvolle Duropal decors, functionele oppervlakken en innovatieve kernplaten. Bekijk u onze unieke productlijn en de designcollectie 2021-2024!

[pfleiderer.com](https://www.pfleiderer.com)

DUROPAL

thermopal

 PFLEIDERER



## Voordelen



Extra dik laminaat



Voelbare grove structuur



Unieke kleuren



Duurzaam met greengridz



Semi onderbouw

## Iconen



Conditiegroep waaronder dit artikel valt. Sommige artikelen hebben een afwijkende korting, dit wordt apart vermeld.



Maximale lengtemaat



Maximale breedtemaat



Geaderd patroon. Loopt niet standaard door bij overgangen van bladdelen en in randafwerking



Horizontale structuur



Dessin bevat knoesten



Nerfrichting



Groot kleurverloop in de plaat. Let op bij koppelnamen



Nieuwe kleur in de collectie



Decor bevat decoratieve krassen

## Keurmerken



Carb2



FSC®-certificaat



Nordic Swan Ecolabel (geldt alleen in combinatie met Greengridz)



AMK

Voor toelichting zie hoofdstuk 1, duurzaam.



# DECORTOP

## **Inhoud**

3.3 Kleurenoverzicht

## **Greengridz**

3.9 Greengridz

3.10 Greengridz hoekverbindingen

3.13 Greengridz extra bewerkingen

## **Multiplex**

3.14 RM (recht multiplex)

3.15 RM hoekverbindingen en randafwerkingen

3.16 RM extra bewerkingen

## **Spaanplaat**

3.17 RS (recht spaanplaat)

3.18 RS randafwerkingen

3.19 RS extra bewerkingen

## **Achterwanden**

3.20 Achterwanden

## **Stollenwanden**

3.22 Greengridz stollenwanden

3.25 Multiplex stollenwanden





Werkblad DecorTop Coast

Classic	kleurstaal	volledige plaat
Kleur: <b>Blend Rock</b> Max. afmeting: <b>4000</b> <b>1200</b>		
Kleur: <b>Braveheart</b> Max. afmeting: <b>4000</b> <b>1200</b>		
Kleur: <b>Calipso</b> Max. afmeting: <b>4000</b> <b>1200</b>		
Kleur: <b>Clay</b> Max. afmeting: <b>4000</b> <b>1200</b>		
Kleur: <b>Coast</b> Max. afmeting: <b>4000</b> <b>1200</b>		
Kleur: <b>Cobra</b> Max. afmeting: <b>4000</b> <b>1200</b> Bijzonderheden:		
Kleur: <b>Cosmic</b> Max. afmeting: <b>4000</b> <b>1200</b>		
Kleur: <b>Country</b> Max. afmeting: <b>4000</b> <b>1200</b> Bijzonderheden:		

Hoewel de foto's in dit hoofdstuk u een goed beeld geven van onze kleuren, kunnen deze in werkelijkheid enigszins afwijken. Raadpleeg altijd uw monsters.























Classic	kleurstaal	volledige plaat
Kleur: <b>Craft</b> Max. afmeting: 4000 1200		
Kleur: <b>Discovery</b> Max. afmeting: 4000 1200 Bijzonderheden:		
Kleur: <b>Eclipse</b> Max. afmeting: 4000 1200 Bijzonderheden:		
Kleur: <b>Ethnic</b> Max. afmeting: 4000 1200		
Kleur: <b>Grizzly</b> Max. afmeting: 4000 1200 Bijzonderheden:		
Kleur: <b>Groove</b> Max. afmeting: 4000 1200 Bijzonderheden:		
Kleur: <b>Merope</b> Max. afmeting: 4000 1200		
Kleur: <b>Modest Gold</b> Max. afmeting: 4000 1200		

Hoewel de foto's in dit hoofdstuk u een goed beeld geven van onze kleuren, kunnen deze in werkelijkheid enigszins afwijken. Raadpleeg altijd uw monsters.





Classic	kleurstaal	volledige plaat
Kleur: <b>Moonscape</b> Max. afmeting: <b>4000</b> <b>1200</b>		
Kleur: <b>Nature</b> Max. afmeting: <b>4000</b> <b>1200</b>		
Kleur: <b>Ranger</b> Max. afmeting: <b>4000</b> <b>1200</b> Bijzonderheden:		
Kleur: <b>Rocket</b> Max. afmeting: <b>4000</b> <b>1200</b>		
Kleur: <b>Rusty</b> Max. afmeting: <b>4000</b> <b>1200</b> Bijzonderheden:		
Kleur: <b>Saturnus</b> Max. afmeting: <b>4000</b> <b>1200</b> Bijzonderheden:		
Kleur: <b>Starship</b> Max. afmeting: <b>4000</b> <b>1200</b>		
Kleur: <b>Treasure</b> Max. afmeting: <b>4000</b> <b>1200</b> Bijzonderheden:		

Hoewel de foto's in dit hoofdstuk u een goed beeld geven van onze kleuren, kunnen deze in werkelijkheid enigszins afwijken. Raadpleeg altijd uw monsters.

Kleur	ABS/PP	maximale afmeting	bijzonderheden
<b>Classic</b>			
Blend Rock	nee	4000 x 1200 mm	
Braveheart	ja	4000 x 1200 mm	
Calipso	nee	4000 x 1200 mm	
Clay	ja	4000 x 1200 mm	
Coast	nee	4000 x 1200 mm	
Cobra	nee	4000 x 1200 mm	  
Cosmic	ja	4000 x 1200 mm	
Country	nee	4000 x 1200 mm	 
Craft	ja	4000 x 1200 mm	
Discovery	nee	4000 x 1200 mm	 
Eclipse	ja	4000 x 1200 mm	
Ethnic	ja	4000 x 1200 mm	
Grizzly	nee	4000 x 1200 mm	  
Groove	nee	4000 x 1200 mm	  
Merope	nee	4000 x 1200 mm	
Modest Gold	nee	4000 x 1200 mm	
Moonscape	nee	4000 x 1200 mm	
Nature	ja	4000 x 1200 mm	
Ranger	ja	4000 x 1200 mm	  
Rocket	ja	4000 x 1200 mm	
Rusty	nee	4000 x 1200 mm	
Saturnus 	nee	4000 x 1200 mm	 
Starship	nee	4000 x 1200 mm	
Treasure	ja	4000 x 1200 mm	 

### Uitleg bijzonderheden

-  Horizontale structuur
-  Dessin bevat knoesten
-  Geaderd patroon. Loopt niet standaard door bij overgangen van bladdelen en in randafwerking
-  Nerfrichting
-  Decor bevat decoratieve krassen
-  Nieuwe kleur in de collectie
-  Groot kleurverloop in de plaat, van donker naar licht of een ader. Dit is op een monsterstuk niet goed zichtbaar. Met name bij koppelverbindingen kan een groot contrast of kleurverschil ontstaan. Vermeldt dit altijd tijdens het verkoopgesprek.

### Uitlopende kleuren 2024 (leverbaar zolang de voorraad strekt)

Wild Silver



Detail mogelijke hoekverbinding.

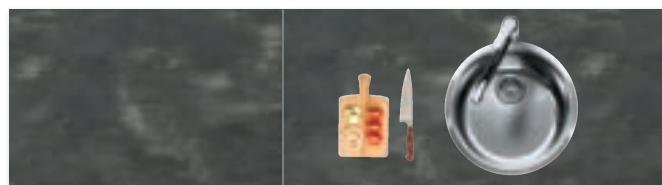

Detail mogelijke bladverbinding: bladtekening loopt niet standaard door.

Let op: door een combinatie van lichtinval en structuur kan er bij een hoekverbinding optisch kleurverschil ontstaan tussen de bladdelen.

Voor productinformatie over DecorTop zoals voordelen, aandachtspunten, bestellen, leveren of onderhouden van dit materiaal, zie hoofdstuk 1 algemene informatie.



Werkblad DecorTop Groove

#GREENGRIDZ CO<sup>2</sup> EMISSIE VERGELEKEN MET MULTIPLEX

3



Voor de productie van Greengridz werkbladen zijn werkelijk minder grondstoffen nodig (1:3)



MULTIPLEX 75,30 (CO<sup>2</sup>)

GREENGRIDZ 15,91 (CO<sup>2</sup>)

Voor Greengridz is minder transport nodig van grondstoffen.



Tijdens het productie proces is veel minder energie nodig dan bij multiplex.



CO<sup>2</sup> emissie voor transport.

MULTIPLEX 24,66 (CO<sup>2</sup>)

GREENGRIDZ 3,27 (CO<sup>2</sup>)

Door het gewicht van Greengridz kost het transport naar distributiecentrum / winkel significant minder energie.



Distributiecentrum of winkel



Het voordeel van het lichte gewicht van Greengridz werkt ook door in het transport naar de eindgebruiker.



Totaal CO<sup>2</sup> emissie:

MULTIPLEX 130,95 (CO<sup>2</sup>)

GREENGRIDZ 53,45 (CO<sup>2</sup>)



RAPPORT: 74102311-CES/ECS 13-3543



The mark of responsible forestry



De opbouw van de lichtgewicht constructie bestaat uit een gepatenteerd GRID systeem.

ISO 26000  
SOCIAL RESPONSIBILITY



DTGPR 25			bestelnr.	excl. btw	incl. btw
	Bladen t/m	250 mm breed	per m <sup>1</sup> DTGPR25-025	158,00	<b>191,18</b>
	Bladen t/m	600 mm breed	per m <sup>1</sup> DTGPR25-060	198,00	<b>239,58</b>
	Bladen t/m	650 mm breed	per m <sup>1</sup> DTGPR25-065	225,00	<b>272,25</b>
	Bladen t/m	750 mm breed	per m <sup>1</sup> DTGPR25-075	264,00	<b>319,44</b>
	Bladen t/m	900 mm breed	per m <sup>1</sup> DTGPR25-090	284,00	<b>343,64</b>
	Bladen t/m	1200 mm breed	per m <sup>1</sup> DTGPR25-120	359,00	<b>434,39</b>

24 mm Greengridz  
zonder randafwerking

De maximale lengte van DTGPR 25 is 4000 mm

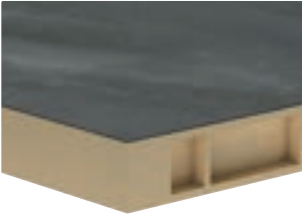
DTGPR 32					
	Bladen t/m	250 mm breed	per m <sup>1</sup> DTGPR32-025	165,00	<b>199,65</b>
	Bladen t/m	600 mm breed	per m <sup>1</sup> DTGPR32-060	200,00	<b>242,00</b>
	Bladen t/m	650 mm breed	per m <sup>1</sup> DTGPR32-065	227,00	<b>274,67</b>
	Bladen t/m	750 mm breed	per m <sup>1</sup> DTGPR32-075	272,00	<b>329,12</b>
	Bladen t/m	900 mm breed	per m <sup>1</sup> DTGPR32-090	287,00	<b>347,27</b>
	Bladen t/m	1200 mm breed	per m <sup>1</sup> DTGPR32-120	364,00	<b>440,44</b>

32 mm Greengridz  
zonder randafwerking

De maximale lengte van DTGPR 32 is 4000 mm

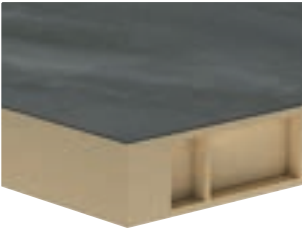
DTGPR 38					
	Bladen t/m	250 mm breed	per m <sup>1</sup> DTGPR38-025	197,00	<b>238,37</b>
	Bladen t/m	600 mm breed	per m <sup>1</sup> DTGPR38-060	242,00	<b>292,82</b>
	Bladen t/m	650 mm breed	per m <sup>1</sup> DTGPR38-065	267,00	<b>323,07</b>
	Bladen t/m	750 mm breed	per m <sup>1</sup> DTGPR38-075	326,00	<b>394,46</b>
	Bladen t/m	900 mm breed	per m <sup>1</sup> DTGPR38-090	342,00	<b>413,82</b>
	Bladen t/m	1200 mm breed	per m <sup>1</sup> DTGPR38-120	440,00	<b>532,40</b>

38 mm Greengridz  
zonder randafwerking

De maximale lengte van DTGPR 38 is 4000 mm

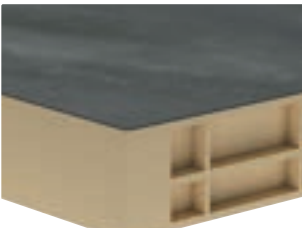
DTGPR 50					
	Bladen t/m	250 mm breed	per m <sup>1</sup> DTGPR50-025	197,00	<b>238,37</b>
	Bladen t/m	600 mm breed	per m <sup>1</sup> DTGPR50-060	242,00	<b>292,82</b>
	Bladen t/m	650 mm breed	per m <sup>1</sup> DTGPR50-065	267,00	<b>323,07</b>
	Bladen t/m	750 mm breed	per m <sup>1</sup> DTGPR50-075	326,00	<b>394,46</b>
	Bladen t/m	900 mm breed	per m <sup>1</sup> DTGPR50-090	342,00	<b>413,82</b>
	Bladen t/m	1200 mm breed	per m <sup>1</sup> DTGPR50-120	440,00	<b>532,40</b>

50 mm Greengridz  
zonder randafwerking

De maximale lengte van DTGPR 50 is 4000 mm

**3**  
Green-gridz

## DTGPR 60

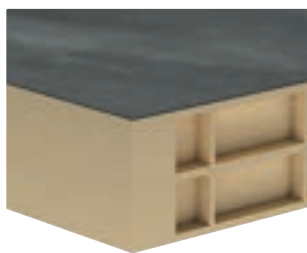

Bladen t/m	250 mm breed	per m <sup>1</sup>	DTGPR60-025	197,00	<b>238,37</b>
Bladen t/m	600 mm breed	per m <sup>1</sup>	DTGPR60-060	242,00	<b>292,82</b>
Bladen t/m	650 mm breed	per m <sup>1</sup>	DTGPR60-065	267,00	<b>323,07</b>
Bladen t/m	750 mm breed	per m <sup>1</sup>	DTGPR60-075	326,00	<b>394,46</b>
Bladen t/m	900 mm breed	per m <sup>1</sup>	DTGPR60-090	342,00	<b>413,82</b>
Bladen t/m	1200 mm breed	per m <sup>1</sup>	DTGPR60-120	440,00	<b>532,40</b>

58 mm Greengridz  
zonder randafwerking

De maximale lengte van DTGPR 60 is 4000 mm

## DTGPR 80



			bestelnr.	excl. btw	incl. btw
Bladen t/m	250 mm breed	per m <sup>1</sup>	DTGPR80-025	197,00	<b>238,37</b>
Bladen t/m	600 mm breed	per m <sup>1</sup>	DTGPR80-060	242,00	<b>292,82</b>
Bladen t/m	650 mm breed	per m <sup>1</sup>	DTGPR80-065	267,00	<b>323,07</b>
Bladen t/m	750 mm breed	per m <sup>1</sup>	DTGPR80-075	326,00	<b>394,46</b>
Bladen t/m	900 mm breed	per m <sup>1</sup>	DTGPR80-090	342,00	<b>413,82</b>
Bladen t/m	1200 mm breed	per m <sup>1</sup>	DTGPR80-120	440,00	<b>532,40</b>

77 mm Greengridz  
zonder randafwerking

De maximale lengte van DTGPR 80 is 4000 mm

## Hoekverbindingen

Hoekverbinding 1	(haakse koppeling)		per stuk	DTGPRxx-HV1	69,00	<b>83,49</b>
Hoekverbinding 2	(verstekkoppeling)		per stuk	DTGPRxx-HV2	90,00	<b>108,90</b>
Hoekverbinding 3	(schuin hoekdeel met verstekkoppeling)		per stuk	DTGPRxx-HV3	489,00	<b>591,69</b>
Hoekverbinding 3a	(schuin hoekdeel met haakse koppeling)		per stuk	DTGPRxx-HV3A	553,00	<b>669,13</b>
Hoekverbinding 4	(vol hoekdeel met verstekkoppeling)		per stuk	DTGPRxx-HV4	750,00	<b>907,50</b>
Hoekverbinding 4a	(vol hoekdeel met verstekkoppeling)		per stuk	DTGPRxx-HV4A	763,00	<b>923,23</b>

Compleet met montageset

## Randafwerking DecorTop

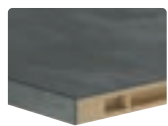

1 mm DT-rand 25 t/m 38 mm hoog met facet

- DT 25 mm
- DT 32 mm
- DT 38 mm
- DT 50 mm
- DT 60 mm
- DT 80 mm



per m <sup>1</sup>	DTGPR25-DT25	55,00	<b>66,55</b>
per m <sup>1</sup>	DTGPR32-DT32	55,00	<b>66,55</b>
per m <sup>1</sup>	DTGPR38-DT38	55,00	<b>66,55</b>
per m <sup>1</sup>	DTGPR50-DT50	107,00	<b>129,47</b>
per m <sup>1</sup>	DTGPR60-DT60	124,00	<b>150,04</b>
per m <sup>1</sup>	DTGPR80-DT80	161,00	<b>194,81</b>



1 mm DT-rand 50 t/m 80 mm hoog met facet

## Randafwerking ABS/PP

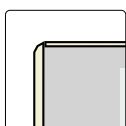

2 mm ABS/PP-rand 25 t/m 38 mm hoog met facet

- ABS/PP 25 mm
- ABS/PP 32 mm
- ABS/PP 38 mm
- ABS/PP 50 mm
- ABS/PP 60 mm
- ABS/PP 80 mm



bestelnr.	excl. btw	incl. btw
per m <sup>1</sup> DTGPR25-ABS25	55,00	<b>66,55</b>
per m <sup>1</sup> DTGPR32-ABS32	55,00	<b>66,55</b>
per m <sup>1</sup> DTGPR38-ABS38	55,00	<b>66,55</b>
per m <sup>1</sup> DTGPR50-ABS50	107,00	<b>129,47</b>
per m <sup>1</sup> DTGPR60-ABS60	124,00	<b>150,04</b>
per m <sup>1</sup> DTGPR80-ABS80	161,00	<b>194,81</b>

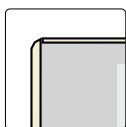

2 mm ABS/PP-rand 50 t/m 80 mm hoog met facet

**Deze randafwerking is alleen mogelijk bij de volgende kleuren:** Braveheart, Clay, Cosmic, Craft, Eclipse, Ethnic, Nature, Ranger, Rocket, Treasure

### ABS = PP

Wat ABS wordt genoemd, is eigenlijk PP. PP staat voor polypropyleen, een materiaal dat milieuvriendelijker is dan ABS. Bovendien is het beter bestand tegen hitte en chemische stoffen, en vergeelt het niet. Verder zijn er geen verschillen: PP ziet eruit als ABS en is gewoon verkrijgbaar in alle laminaatkleuren in de collectie. Kiest u voor een voorzijde van ABS/PP, dan worden alle overige zijden daarmee afgewerkt.

## Randafwerking Aluminium

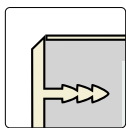
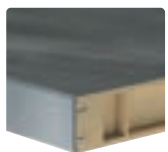

3 mm aluminium rand 38 mm hoog met facet

- ALF 38 mm













per m <sup>1</sup>	DTGPR38-ALF	76,00	<b>91,96</b>
--------------------	-------------	-------	--------------

3

Green-  
gridz



Werkblad DecorTop Ethnic

Afwijkende uitvoeringen			bestelnr.	excl. btw	incl. btw
Onderzijde volledig is kleur van het blad	(min. 0,2 m <sup>2</sup> )	per m <sup>2</sup>	DTGPRxx-A-ONDK	135,00	<b>163,35</b>
Inkratten bladen (voor criteria, zie productinformatie)	(toeslag per opstelling)	per stuk	KRAT-HPL-ST	229,00	<b>277,09</b>
Afwerkingen					
Losse afplakstrook (DT) t.b.v. kopse kant t/m 38 mm		per m <sup>1</sup>	DTGPRxx-DT-LOS	9,00	<b>10,89</b>
Losse afplakstrook (DT) t.b.v. kopse kant 50 t/m 80 mm		per m <sup>1</sup>	DTGPRxx-DTO-LOS	27,50	<b>33,28</b>
Uitsparingen					
Uitsparingen opbouw kookplaat, opbouw spoelbak of powerport		per stuk	DTGPRxx-KPL	31,00	<b>37,51</b>
Kraangat in blad (diameter opgeven)		per stuk	DTGPRxx-KRG	16,50	<b>19,97</b>
Kraangat in spoelbak (diameter opgeven)		per stuk	DTGPRxx-KRG035	25,50	<b>30,86</b>
Extra bewerkingen					
Schuine zijde (met randafwerking vanaf 50 x 50 mm)		per stuk	DTGPRxx-S	83,00	<b>100,43</b>
Afgeronde hoek DT t/m 38 mm hoog (radius min. 100 mm)*		per stuk	DTGPRxx-R-DT	104,00	<b>125,84</b>
Afgeronde hoek DT 50 t/m 80 mm hoog (radius min. 100 mm)*		per stuk	DTGPRxx-R-DTO	130,00	<b>157,30</b>
Binnenrondding DT t/m 38 mm hoog (radius min. 100 mm)*		per stuk	DTGPRxx-BR-DT	130,00	<b>157,30</b>
Binnenrondding DT 50 t/m 80 mm hoog (radius min. 100 mm)*		per stuk	DTGPRxx-BR-DTO	142,00	<b>171,82</b>
Hoek- of kolomuitsparing zonder randafwerking		per stuk	DTGPRxx-KOLOM	53,00	<b>64,13</b>
Hoekuitsparing t.b.v. randafwerking (twee zijden)		per stuk	DTGPRxx-KOL-A	88,00	<b>106,48</b>
Kolomuitsparing t.b.v. randafwerking (drie zijden)		per stuk	DTGPRxx-KOL3-A	108,00	<b>130,68</b>

Een randafwerking aan een bewerking altijd apart berekenen!

\*niet mogelijk bij een ALF-randafwerking

3

multi-  
plex

DTRM 25				bestelnr.	excl. btw	incl. btw
	Bladen t/m	250 mm breed	per m <sup>1</sup>	DTRM25-025	170,00	<b>205,70</b>
	Bladen t/m	600 mm breed	per m <sup>1</sup>	DTRM25-060	215,00	<b>260,15</b>
	Bladen t/m	650 mm breed	per m <sup>1</sup>	DTRM25-065	245,00	<b>296,45</b>
	Bladen t/m	750 mm breed	per m <sup>1</sup>	DTRM25-075	289,00	<b>349,69</b>
	Bladen t/m	900 mm breed	per m <sup>1</sup>	DTRM25-090	303,00	<b>366,63</b>
	Bladen t/m	1200 mm breed	per m <sup>1</sup>	DTRM25-120	391,00	<b>473,11</b>

25 mm multiplex  
zonder randafwerking

De maximale lengte van DTRM 25 is 4000 mm

DTRM 32						
	Bladen t/m	250 mm breed	per m <sup>1</sup>	DTRM32-025	186,00	<b>225,06</b>
	Bladen t/m	600 mm breed	per m <sup>1</sup>	DTRM32-060	225,00	<b>272,25</b>
	Bladen t/m	650 mm breed	per m <sup>1</sup>	DTRM32-065	256,00	<b>309,76</b>
	Bladen t/m	750 mm breed	per m <sup>1</sup>	DTRM32-075	308,00	<b>372,68</b>
	Bladen t/m	900 mm breed	per m <sup>1</sup>	DTRM32-090	325,00	<b>393,25</b>
	Bladen t/m	1200 mm breed	per m <sup>1</sup>	DTRM32-120	412,00	<b>498,52</b>

32 mm multiplex  
zonder randafwerking

De maximale lengte van DTRM 32 is 4000 mm

DTRM 38						
	Bladen t/m	250 mm breed	per m <sup>1</sup>	DTRM38-025	223,00	<b>269,83</b>
	Bladen t/m	600 mm breed	per m <sup>1</sup>	DTRM38-060	275,00	<b>332,75</b>
	Bladen t/m	650 mm breed	per m <sup>1</sup>	DTRM38-065	303,00	<b>366,63</b>
	Bladen t/m	750 mm breed	per m <sup>1</sup>	DTRM38-075	369,00	<b>446,49</b>
	Bladen t/m	900 mm breed	per m <sup>1</sup>	DTRM38-090	388,00	<b>469,48</b>
	Bladen t/m	1200 mm breed	per m <sup>1</sup>	DTRM38-120	497,00	<b>601,37</b>

38 mm multiplex  
zonder randafwerking

De maximale lengte van DTRM 38 is 4000 mm

DTRM 50, 62, 80 en 98						
	Bladen t/m	250 mm breed	per m <sup>1</sup>	DTRMxx-025	223,00	<b>269,83</b>
	Bladen t/m	600 mm breed	per m <sup>1</sup>	DTRMxx-060	275,00	<b>332,75</b>
	Bladen t/m	650 mm breed	per m <sup>1</sup>	DTRMxx-065	303,00	<b>366,63</b>
	Bladen t/m	750 mm breed	per m <sup>1</sup>	DTRMxx-075	369,00	<b>446,49</b>
	Bladen t/m	900 mm breed	per m <sup>1</sup>	DTRMxx-090	388,00	<b>469,48</b>
	Bladen t/m	1200 mm breed	per m <sup>1</sup>	DTRMxx-120	497,00	<b>601,37</b>

multiplex  
zonder randafwerking

De maximale lengte van DTRM is 4000 mm



Hoekverbindingen			bestelnr.	excl. btw	incl. btw
Hoekverbinding 1	(haakse koppeling)		per stuk DTRMxx-HV1	69,00	<b>83,49</b>
Hoekverbinding 2	(verstekkoppeling)		per stuk DTRMxx-HV2	90,00	<b>108,90</b>
Hoekverbinding 3	(schuin hoekdeel met verstekkoppeling)		per stuk DTRMxx-HV3	554,00	<b>670,34</b>
Hoekverbinding 3a	(schuin hoekdeel met haakse koppeling)		per stuk DTRMxx-HV3A	620,00	<b>750,20</b>
Hoekverbinding 4	(vol hoekdeel met verstekkoppeling)		per stuk DTRMxx-HV4	866,00	<b>1047,86</b>
Hoekverbinding 4a	(vol hoekdeel met verstekkoppeling)		per stuk DTRMxx-HV4A	882,00	<b>1067,22</b>

Compleet met montageset

Randafwerking DecorTop				bestelnr.	excl. btw	incl. btw
<p>1 mm DT-rand 25 t/m 38 mm hoog met facet</p>		DT 25 mm		per m <sup>1</sup> DTRM25-DT25	55,00	<b>66,55</b>
		DT 32 mm		per m <sup>1</sup> DTRM32-DT32	55,00	<b>66,55</b>
		DT 38 mm		per m <sup>1</sup> DTRM38-DT38	55,00	<b>66,55</b>
		DT 50 mm		per m <sup>1</sup> DTRM50-DT50	163,00	<b>197,23</b>
		DT 60 mm		per m <sup>1</sup> DTRM60-DT60	181,00	<b>219,01</b>
<p>1 mm DT-rand 50 t/m 98 mm hoog met facet</p>		DT 80 mm		per m <sup>1</sup> DTRM80-DT80	218,00	<b>263,78</b>
		DT 98 mm		per m <sup>1</sup> DTRM98-DT98	236,00	<b>285,56</b>

Randafwerking ABS/PP				bestelnr.	excl. btw	incl. btw
<p>2 mm ABS/PP-rand 25 t/m 38 mm hoog met facet</p>		ABS/PP 25 mm		per m <sup>1</sup> DTRM25-ABS25	55,00	<b>66,55</b>
		ABS/PP 32 mm		per m <sup>1</sup> DTRM32-ABS32	55,00	<b>66,55</b>
		ABS/PP 38 mm		per m <sup>1</sup> DTRM38-ABS38	55,00	<b>66,55</b>
		ABS/PP 50 mm		per m <sup>1</sup> DTRM50-ABS50	163,00	<b>197,23</b>
		ABS/PP 60 mm		per m <sup>1</sup> DTRM60-ABS60	181,00	<b>219,01</b>
<p>2 mm ABS/PP-rand 50 t/m 98 mm hoog met facet</p>		ABS/PP 80 mm		per m <sup>1</sup> DTRM80-ABS80	218,00	<b>263,78</b>
		ABS/PP 98 mm		per m <sup>1</sup> DTRM98-ABS98	236,00	<b>285,56</b>

Deze randafwerking is alleen mogelijk bij de volgende kleuren: Braveheart, Clay, Cosmic, Craft, Eclipse, Ethnic, Nature, Ranger, Rocket, Treasure

### ABS = PP

Wat ABS wordt genoemd, is eigenlijk PP. PP staat voor polypropyleen, een materiaal dat milieuvriendelijker is dan ABS. Bovendien is het beter bestand tegen hitte en chemische stoffen, en vergeelt het niet. Verder zijn er geen verschillen: PP ziet eruit als ABS en is gewoon verkrijgbaar in alle laminaatkleuren in de collectie. Kiest u voor een voorzijde van ABS/PP, dan worden alle overige zijden daarmee afgewerkt.

Randafwerking Aluminium				bestelnr.	excl. btw	incl. btw
<p>3 mm aluminium rand 38 mm hoog met facet</p>		ALF 38 mm		per m <sup>1</sup> DTRM38-ALF	76,00	<b>91,96</b>
<p>3 mm aluminium rand 62 mm hoog met facet</p>						



Afwijkende uitvoeringen			bestelnr.	excl. btw	incl. btw
Onderzijde volledig in kleur van het blad*	(min. 0,2 m <sup>2</sup> )	per m <sup>2</sup>	DTRMxx-A-ONDK	135,00	<b>163,35</b>
Inkratten bladen (voor criteria, zie productinformatie)	(toeslag per opstelling)	per stuk	KRAT-HPL-ST	229,00	<b>277,09</b>

\*opgedikt alleen mogelijk in Greengridz

3

Afwerkingen					
Losse afplakstrook (HPL) t.b.v. kopse kant t/m 38 mm		per m <sup>1</sup>	DTRMxx-DT-LOS	9,00	<b>10,89</b>
Losse afplakstrook (HPL) t.b.v. kopse kant in opgedikte uitvoering		per m <sup>1</sup>	DTRMxx-DTO-LOS	27,50	<b>33,28</b>

multi-plex

Uitsparingen					
Uitsparingen opbouw kookplaat, opbouw spoelbak of powerport		per stuk	DTRMxx-KPL	31,00	<b>37,51</b>
Kraangat in blad (diameter opgeven)		per stuk	DTRMxx-KRG	16,50	<b>19,97</b>
Kraangat in spoelbak (diameter opgeven)		per stuk	DTRMxx-KRG035	25,50	<b>30,86</b>

Extra bewerkingen					
Schuine zijde (met randafwerking vanaf 50 x 50 mm)		per stuk	DTRMxx-S	83,00	<b>100,43</b>
Afgeronde hoek DT t/m 38 mm hoog (radius min. 100 mm)*		per stuk	DTRMxx-R-DT	104,00	<b>125,84</b>
Afgeronde hoek DT in opgedikte uitvoering (radius min. 100 mm)*		per stuk	DTRMxx-R-DTO	130,00	<b>157,30</b>
Binnenrondding DT t/m 38 mm hoog (radius min. 100 mm)*		per stuk	DTRMxx-BR-DT	130,00	<b>157,30</b>
Binnenrondding DT in opgedikte uitvoering (radius min. 100 mm)*		per stuk	DTRMxx-BR-DTO	142,00	<b>171,82</b>
Hoek- of kolomuitsparing zonder randafwerking		per stuk	DTRMxx-KOLOM	53,00	<b>64,13</b>
Hoekuitsparing t.b.v. randafwerking (twee zijden)		per stuk	DTRMxx-KOL-A	88,00	<b>106,48</b>
Kolomuitsparing t.b.v. randafwerking (drie zijden)		per stuk	DTRMxx-KOL3-A	108,00	<b>130,68</b>

Een randafwerking aan een bewerking altijd apart berekenen!

\*niet mogelijk bij een ALF-randafwerking

<b>DTRS 32</b>				bestelnr.	excl. btw	incl. btw
	Bladen t/m	250 mm breed	per m <sup>1</sup>	DTRS32-025	129,00	<b>156,09</b>
	Bladen t/m	600 mm breed	per m <sup>1</sup>	DTRS32-060	161,00	<b>194,81</b>
	Bladen t/m	900 mm breed	per m <sup>1</sup>	DTRS32-090	249,00	<b>301,29</b>
	Bladen t/m	1200 mm breed	per m <sup>1</sup>	DTRS32-120	298,00	<b>360,58</b>





32 mm spaanplaat zonder randafwerking

De maximale lengte van DTRS 32 is 4000 mm

<b>DTRS 38</b>						
	Bladen t/m	250 mm breed	per m <sup>1</sup>	DTRS38-025	143,00	<b>173,03</b>
	Bladen t/m	600 mm breed	per m <sup>1</sup>	DTRS38-060	177,00	<b>214,17</b>
	Bladen t/m	900 mm breed	per m <sup>1</sup>	DTRS38-090	265,00	<b>320,65</b>
	Bladen t/m	1200 mm breed	per m <sup>1</sup>	DTRS38-120	315,00	<b>381,15</b>

38 mm spaanplaat zonder randafwerking

De maximale lengte van DTRS 38 is 4000 mm

<b>Hoekverbindingen</b>						
Hoekverbinding 1	(haakse koppeling)		per stuk	DTRSxx-HV1	69,00	<b>83,49</b>
Hoekverbinding 2	(verstekkoppeling)		per stuk	DTRSxx-HV2	90,00	<b>108,90</b>
Hoekverbinding 3	(schuin hoekdeel met verstekkoppeling)		per stuk	DTRSxx-HV3	516,00	<b>624,36</b>
Hoekverbinding 3a	(schuin hoekdeel met haakse koppeling)		per stuk	DTRSxx-HV3A	578,00	<b>699,38</b>
Hoekverbinding 4	(vol hoekdeel met verstekkoppeling)		per stuk	DTRSxx-HV4	778,00	<b>941,38</b>
Hoekverbinding 4a	(vol hoekdeel met verstekkoppeling)		per stuk	DTRSxx-HV4A	788,00	<b>953,48</b>

Compleet met montageset

3

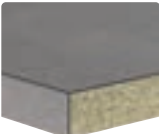
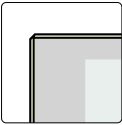

**Randafwerking DecorTop**

				bestelnr.	excl. btw	incl. btw
		DT 32 mm		per m <sup>1</sup> DTRS32-DT32	55,00	<b>66,55</b>
		DT 38 mm		per m <sup>1</sup> DTRS38-DT38	55,00	<b>66,55</b>

1 mm DT-rand 32 en 38 mm hoog met facet

spaan-plaat

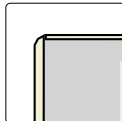
**Randafwerking ABS/PP**

		ABS/PP 32 mm		per m <sup>1</sup> DTRS32-ABS32	55,00	<b>66,55</b>
		ABS/PP 38 mm		per m <sup>1</sup> DTRS38-ABS38	55,00	<b>66,55</b>



2 mm ABS/PP-rand 32 en 38 mm hoog met facet

**Deze randafwerking is alleen mogelijk bij de volgende kleuren:** Braveheart, Clay, Cosmic, Craft, Eclipse, Ethnic, Nature, Ranger, Rocket, Treasure

**ABS = PP**

Wat ABS wordt genoemd, is eigenlijk PP. PP staat voor polypropyleen, een materiaal dat milieuvriendelijker is dan ABS. Bovendien is het beter bestand tegen hitte en chemische stoffen, en vergeelt het niet. Verder zijn er geen verschillen: PP ziet eruit als ABS en is gewoon verkrijgbaar in alle laminaatkleuren in de collectie. Kiest u voor een voorzijde van ABS/PP, dan worden alle overige zijden daarmee afgewerkt.

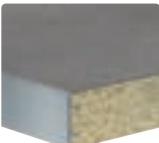
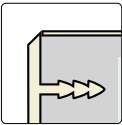
**Randafwerking Aluminium**

		ALF 38 mm		per m <sup>1</sup> DTRS38-ALF	76,00	<b>91,96</b>
---	---	-----------	---	-------------------------------	-------	--------------

3 mm aluminium rand 38 mm hoog met facet

Afwijkende uitvoeringen		bestelnr.	excl. btw	incl. btw	
Inkratten bladen (voor criteria, zie productinformatie)	(toeslag per opstelling)	per stuk	KRAT-HPL-ST	229,00	<b>277,09</b>
Afwerkingen					
Losse afplakstrook (DT) t.b.v. kopse kant t/m 38 mm		per m <sup>1</sup>	DTRSxx-DT-LOS	9,00	<b>10,89</b>
Uitsparingen					
Uitsparingen opbouw kookplaat, opbouw spoelbak of powerport		per stuk	DTRSxx-KPL	31,00	<b>37,51</b>
Kraangat in blad (diameter opgeven)		per stuk	DTRSxx-KRG	16,50	<b>19,97</b>
Extra bewerkingen					
Schuine zijde (met randafwerking vanaf 50 x 50 mm)		per stuk	DTRSxx-S	83,00	<b>100,43</b>
Afgeronde hoek DT t/m 38 mm hoog (radius min. 100 mm)*		per stuk	DTRSxx-R-DT	104,00	<b>125,84</b>
Binnenrondding DT t/m 38 mm hoog (radius min. 100 mm)*		per stuk	DTRSxx-BR-DT	130,00	<b>157,30</b>
Hoek- of kolomuitsparing zonder randafwerking		per stuk	DTRSxx-KOLOM	53,00	<b>64,13</b>
Hoekuitsparing t.b.v. randafwerking (twee zijden)		per stuk	DTRSxx-KOL-A	88,00	<b>106,48</b>
Kolomuitsparing t.b.v. randafwerking (drie zijden)		per stuk	DTRSxx-KOL3-A	108,00	<b>130,68</b>

Een randafwerking aan een bewerking altijd apart berekenen!  
\*niet mogelijk bij een ALF-randafwerking



DT-NAW achterwanden (alle werkbladkleuren)				bestelnr.	excl. btw	incl. btw
	Achterwanden 100 t/m	250 mm hoog	per m <sup>1</sup>	DTNAW-025	95,00	<b>114,95</b>
	Achterwanden t/m	600 mm hoog	per m <sup>1</sup>	DTNAW-060	135,00	<b>163,35</b>
	Achterwanden t/m	900 mm hoog	per m <sup>1</sup>	DTNAW-090	219,00	<b>264,99</b>
	Achterwanden t/m	1200 mm hoog	per m <sup>1</sup>	DTNAW-120	256,00	<b>309,76</b>
De minimale hoogte van een achterwand is 100 mm De maximale lengte van een achterwand met DecorTop is 4000 mm, met uitzondering van achterwanden tot 250 mm hoog: max. 3500 mm						

Om de achterwand tegen hitte te beschermen, adviseren wij altijd een B.P.-saver (artikel 300030 of 300032) te monteren.

Extra bewerkingen achterwanden						
Afplakken met DecorTop in de kleur van de achterwand *			per m <sup>1</sup>	DTNAW-DT	32,50	<b>39,33</b>
Losse afplakstrook (DT) t.b.v. kopse kant			per m <sup>1</sup>	DTNAW-DT-LOS	9,00	<b>10,89</b>
* bij afplakken van twee lange zijden, is de minimale hoogte 40 mm						
Schuine zijde (met randafwerking vanaf 50 x 50 mm)		per stuk	DTNAW-SCHUIN	83,00	<b>100,43</b>	
Afgeronde hoek (radius min. 50 mm)		per stuk	DTNAW-ROND	104,00	<b>125,84</b>	
Binnenrondding hoek (radius min. 50 mm)		per stuk	DTNAW-BR-A	130,00	<b>157,30</b>	
Hoek- of kolomuitsparing zonder randafwerking		per stuk	DTNAW-KOLOM	53,00	<b>64,13</b>	
Hoekuitsparing t.b.v. randafwerking (twee zijden)		per stuk	DTNAW-KOL-A	88,00	<b>106,48</b>	
Kolomuitsparing t.b.v. randafwerking (drie zijden)		per stuk	DTNAW-KOL3-A	108,00	<b>130,68</b>	
Uitsparing stopcontacten (rond 70 mm)		per stuk	DTNAW-KRG070	30,00	<b>36,30</b>	
Groef en veer voor het koppelen van achterwanden		per m <sup>1</sup>	DTNAW-VEER	27,50	<b>33,28</b>	
Koppeling recht incl. groef en veer		per stuk	DTNAW-HVR	21,50	<b>26,02</b>	
Een randafwerking aan een bewerking altijd apart berekenen!						

Achterwandprofiel opschroefmodel (max. 6000 mm)						
	Lengte 2650 mm - aluminium	per stuk	RAF-AWP-265-ALU	44,50	<b>53,85</b>	
	Lengte 4100 mm - aluminium	per stuk	RAF-AWP-410-ALU	59,00	<b>71,39</b>	
	Op maat gemaakt - aluminium	per m <sup>1</sup>	RAF-AWP-OPM1-ALU	22,00	<b>26,62</b>	
	Op maat gemaakt - zwart	per m <sup>1</sup>	RAF-AWP-OPM1-ZWA	22,00	<b>26,62</b>	

135° achterwandprofiel (max. 6000 mm)						
	Aluminium	per m <sup>1</sup>	RAF-AWP-135GRD-ALU	22,00	<b>26,62</b>	
	Zwart	per m <sup>1</sup>	RAF-AWP-135GRD-ZWA	22,00	<b>26,62</b>	

90° achterwandprofiel (max. 6000 mm)						
	Aluminium	per m <sup>1</sup>	RAF-AWP-90GRD-ALU	22,00	<b>26,62</b>	
	Zwart	per m <sup>1</sup>	RAF-AWP-90GRD-ZWA	22,00	<b>26,62</b>	

Wandaansluitprofiel Piccolo (incl. plakstrip)						
	RVS-look 14 x 14 x 3000 mm	per stuk	260665	26,00	<b>31,46</b>	
	ALU-look 14 x 14 x 3000 mm	per stuk	260666	26,00	<b>31,46</b>	

Een profiel a.u.b. met de achterwand meestellen voor een complete levering

Greengridz wandplanken		bestelnr.	excl. btw	incl. btw	
	Greengridz wandplank 39 mm dik t/m 250 mm diep	per m <sup>1</sup>	DTGPWP39-025	418,50	<b>506,39</b>
	Greengridz wandplank 50 mm dik t/m 250 mm diep	per m <sup>1</sup>	DTGPWP50-025	471,50	<b>570,52</b>
	Greengridz wandplank 60 mm dik t/m 250 mm diep	per m <sup>1</sup>	DTGPWP60-025	481,50	<b>582,62</b>

> Incl.plankendragers  
 > De maximale lengte is 4000 mm

- > De wandplank is aan de boven- en onderkant voorzien van laminaat . De voorkant en kopse kanten zijn afgewerkt met DT of ABS/PP (indien beschikbaar).
- > Bladlengte: minimaal 300 mm, maximaal 4000 mm
- > Bladdiepte: minimaal 170 mm, maximaal 250 mm



Uitsparing voor spot van 57 mm	per stuk	GPWP-SPOT57	31,00	<b>37,51</b>
Uitsparing voor spot van 68 mm	per stuk	GPWP-SPOT68	31,00	<b>37,51</b>

> Spotgaten (optioneel) worden in het midden van het schap gemaakt. A.u.b. de hartmaat op de tekening aangeven.  
 > Gemiddeld per 400 mm één bevestigingspen.  
 > Geen spotgat mogelijk ter hoogte van een bevestigingspen.

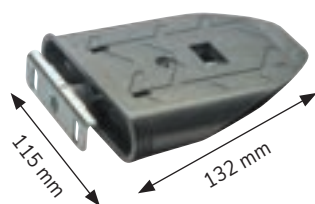

voorbeeld van de gebruikte plankendrager

diepte	diepte(mm)	kg / m <sup>2</sup>
	170	180
	200	160
	250	100

maximale gewichten



Werkblad DecorTop Craft



3



Stollenwand 24 mm dik, drie zijden afgewerkt met DT \*

stollenwanden

DTGPSTOL 25			bestelnr.	excl. btw	incl. btw
Stollenwanden t/m	380 mm diep	per m <sup>1</sup>	DTGPSTOL25-038	252,00	<b>304,92</b>
Stollenwanden t/m	600 mm diep	per m <sup>1</sup>	DTGPSTOL25-060	285,00	<b>344,85</b>
Stollenwanden t/m	900 mm diep	per m <sup>1</sup>	DTGPSTOL25-090	394,00	<b>476,74</b>
Stollenwanden t/m	1200 mm diep	per m <sup>1</sup>	DTGPSTOL25-120	501,00	<b>606,21</b>
De maximale lengte is 4000 mm					
<b>extra bewerkingen</b>					
DT randafwerking aan boven-, onder of achterzijde		per m <sup>1</sup>	DTGPSTOL-25-A-F	55,00	<b>66,55</b>
ABS/PP randafwerking aan voorzijde (i.p.v. DT)		per m <sup>1</sup>	DTGPSTOL-25-ABS	gratis	<b>gratis</b>
ABS/PP randafwerking aan boven-, onder- of achterzijde		per m <sup>1</sup>	DTGPSTOL-25ABSF	55,00	<b>66,55</b>

DTPSTOL 32					
Stollenwanden t/m	380 mm diep	per m <sup>1</sup>	DTGPSTOL32-038	265,00	<b>320,65</b>
Stollenwanden t/m	600 mm diep	per m <sup>1</sup>	DTGPSTOL32-060	304,00	<b>367,84</b>
Stollenwanden t/m	900 mm diep	per m <sup>1</sup>	DTGPSTOL32-090	418,00	<b>505,78</b>
Stollenwanden t/m	1200 mm diep	per m <sup>1</sup>	DTGPSTOL32-120	530,00	<b>641,30</b>
De maximale lengte is 4000 mm					
<b>extra bewerkingen</b>					
DT randafwerking aan boven-, onder- of achterzijde		per m <sup>1</sup>	DTGPSTOL-32-A-F	55,00	<b>66,55</b>
ABS/PP randafwerking aan voorzijde (i.p.v. DT)		per m <sup>1</sup>	DTGPSTOL-32-ABS	gratis	<b>gratis</b>
ABS/PP randafwerking aan boven-, onder- of achterzijde		per m <sup>1</sup>	DTGPSTOL-32ABSF	55,00	<b>66,55</b>

DTGPSTOL 39					
Stollenwanden t/m	380 mm diep	per m <sup>1</sup>	DTGPSTOL39-038	312,00	<b>377,52</b>
Stollenwanden t/m	600 mm diep	per m <sup>1</sup>	DTGPSTOL39-060	342,00	<b>413,82</b>
Stollenwanden t/m	900 mm diep	per m <sup>1</sup>	DTGPSTOL39-090	458,00	<b>554,18</b>
Stollenwanden t/m	1200 mm diep	per m <sup>1</sup>	DTGPSTOL39-120	573,00	<b>693,33</b>
De maximale lengte is 4000 mm					
<b>extra bewerkingen</b>					
DT randafwerking aan boven-, onder- of achterzijde		per m <sup>1</sup>	DTGPSTOL-39-A-F	55,00	<b>66,55</b>
ABS/PP randafwerking aan voorzijde (i.p.v. DT)		per m <sup>1</sup>	DTGPSTOL-39-ABS	gratis	<b>gratis</b>
ABS/PP randafwerking aan boven-, onder- of achterzijde		per m <sup>1</sup>	DTGPSTOL-39ABSF	55,00	<b>66,55</b>
ALF Alu randafwerking aan voorzijde (i.p.v. DT)		per m <sup>1</sup>	DTGPSTOL-39-ALF	21,00	<b>25,41</b>
ALF Alu randafw. aan boven-, onder- of achterzijde		per m <sup>1</sup>	DTGPSTOL-39ALFF	62,00	<b>75,02</b>

\*Alle randafwerkingen aangeven op de tekening a.u.b  
 Stollenwanden worden standaard aan drie zijden afgewerkt. Tegen een meerprijs kunnen ook overige zijden worden afgewerkt.  
 Bestelt u een structuurkleur, vermeldt u dan duidelijk de structuurrichting. Stuur altijd de keukentekening of een situatieschets mee.  
**Let op: houdt bij bladen met stollen altijd 2 mm overstek aan in de lengte en in de breedte**

## DTGPSTOL 50



Stollenwand 50 mm dik, drie zijden afgewerkt met DT \*

			bestelnr.	excl. btw	incl. btw
Stollenwanden t/m	380 mm diep	per m <sup>1</sup>	DTGPSTOL50-038	365,00	<b>441,65</b>
Stollenwanden t/m	600 mm diep	per m <sup>1</sup>	DTGPSTOL50-060	394,00	<b>476,74</b>
Stollenwanden t/m	900 mm diep	per m <sup>1</sup>	DTGPSTOL50-090	508,00	<b>614,68</b>
Stollenwanden t/m	1200 mm diep	per m <sup>1</sup>	DTGPSTOL50-120	623,00	<b>753,83</b>

De maximale lengte is 3000 mm

### extra bewerkingen

DT randafwerking aan boven-, onder- of achterzijde	per m <sup>1</sup>	DTGPSTOL-50-A-F	66,00	<b>79,86</b>
ABS/PP randafwerking aan voorzijde (i.p.v. DT)	per m <sup>1</sup>	DTGPSTOL-50-ABS	gratis	<b>gratis</b>
ABS/PP randafwerking aan boven-, onder- of achterzijde	per m <sup>1</sup>	DTGPSTOL-50ABSF	66,00	<b>79,86</b>

## DTGPSTOL 60



Stollenwand 60 mm dik, drie zijden afgewerkt met DT \*

Stollenwanden t/m	380 mm diep	per m <sup>1</sup>	DTGPSTOL60-038	375,00	<b>453,75</b>
Stollenwanden t/m	600 mm diep	per m <sup>1</sup>	DTGPSTOL60-060	403,00	<b>487,63</b>
Stollenwanden t/m	900 mm diep	per m <sup>1</sup>	DTGPSTOL60-090	521,00	<b>630,41</b>
Stollenwanden t/m	1200 mm diep	per m <sup>1</sup>	DTGPSTOL60-120	638,00	<b>771,98</b>

De maximale lengte is 3000 mm

### extra bewerkingen

DT randafwerking aan boven-, onder- of achterzijde	per m <sup>1</sup>	DTGPSTOL-60-A-F	78,00	<b>94,38</b>
ABS/PP randafwerking aan voorzijde (i.p.v. DT)	per m <sup>1</sup>	DTGPSTOL-60-ABS	gratis	<b>gratis</b>
ABS/PP randafwerking aan boven-, onder- of achterzijde	per m <sup>1</sup>	DTGPSTOL-60ABSF	78,00	<b>94,38</b>

## DTGPSTOL 80

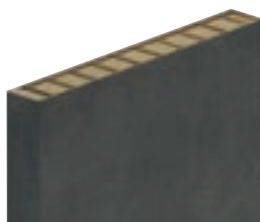

Stollenwand 80 mm dik, drie zijden afgewerkt met DT \*

Stollenwanden t/m	380 mm diep	per m <sup>1</sup>	DTGPSTOL80-038	401,00	<b>485,21</b>
Stollenwanden t/m	600 mm diep	per m <sup>1</sup>	DTGPSTOL80-060	445,00	<b>538,45</b>
Stollenwanden t/m	900 mm diep	per m <sup>1</sup>	DTGPSTOL80-090	574,00	<b>694,54</b>
Stollenwanden t/m	1200 mm diep	per m <sup>1</sup>	DTGPSTOL80-120	704,00	<b>851,84</b>

De maximale lengte is 3000 mm

### extra bewerkingen

DT randafwerking aan boven-, onder- of achterzijde	per m <sup>1</sup>	DTGPSTOL-80-A-F	82,00	<b>99,22</b>
ABS/PP randafwerking aan voorzijde (i.p.v. DT)	per m <sup>1</sup>	DTGPSTOL-80-ABS	gratis	<b>gratis</b>
ABS/PP randafwerking aan boven-, onder- of achterzijde	per m <sup>1</sup>	DTGPSTOL-80ABSF	82,00	<b>99,22</b>

\*Alle randafwerkingen aangeven op de tekening a.u.b

Stollenwanden worden standaard aan drie zijden afgewerkt. Tegen een meerprijs kunnen ook overige zijden worden afgewerkt.

Bestelt u een structuurkleur, vermeldt u dan duidelijk de structuurrichting. Stuur altijd de keukentekening of een situatieschets mee.

**Let op: houdt bij bladen met stollen altijd 2 mm overstek aan in de lengte en in de breedte**

3



Stollenwand 98 mm dik, drie zijden afgewerkt met DT \*

stollenwanden

DTGPSTOL 98		bestelnr.	excl. btw	incl. btw
Stollenwanden t/m	380 mm diep	per m <sup>1</sup> DTGPSTOL98-038	401,00	<b>485,21</b>
Stollenwanden t/m	600 mm diep	per m <sup>1</sup> DTGPSTOL98-060	445,00	<b>538,45</b>
Stollenwanden t/m	900 mm diep	per m <sup>1</sup> DTGPSTOL98-090	574,00	<b>694,54</b>
Stollenwanden t/m	1200 mm diep	per m <sup>1</sup> DTGPSTOL98-120	704,00	<b>851,84</b>
De maximale lengte is 3000 mm				
extra bewerkingen				
DT randafwerking aan boven-, onder- of achterzijde		per m <sup>1</sup> DTGPSTOL-98-A-F	87,00	<b>105,27</b>
ABS/PP randafwerking aan voorzijde (i.p.v. DT)		per m <sup>1</sup> DTGPSTOL-98-ABS	gratis	<b>gratis</b>
ABS/PP randafwerking aan boven-, onder- of achterzijde		per m <sup>1</sup> DTGPSTOL-98ABSF	87,00	<b>105,27</b>

\*Alle randafwerkingen aangeven op de tekening a.u.b

Stollenwanden worden standaard aan drie zijden afgewerkt. Tegen een meerprijs kunnen ook overige zijden worden afgewerkt.

Bestelt u een structuurkleur, vermeldt u dan duidelijk de structuurrichting. Stuur altijd de keukentekening of een situatieschets mee.

**Let op: houdt bij bladen met stollen altijd 2 mm overstek aan in de lengte en in de breedte**



Werkblad Decortop Saturnus

DTSTOL 25			bestelnr.	excl. btw	incl. btw	
	Stollenwanden t/m	380 mm diep	per m <sup>1</sup>	DTSTOL-25-038	301,00	<b>364,21</b>
	Stollenwanden t/m	600 mm diep	per m <sup>1</sup>	DTSTOL-25-060	349,00	<b>422,29</b>
	Stollenwanden t/m	900 mm diep	per m <sup>1</sup>	DTSTOL-25-090	481,00	<b>582,01</b>
	Stollenwanden t/m	1200 mm diep	per m <sup>1</sup>	DTSTOL-25-120	611,00	<b>739,31</b>
	De maximale lengte is 4000 mm					
<b>extra bewerkingen</b>						
	DT randafwerking aan boven-, onder- of achterzijde		per m <sup>1</sup>	DTSTOL-25-A-FL	55,00	<b>66,55</b>
	ABS/PP randafwerking aan voorzijde (i.p.v. DT)		per m <sup>1</sup>	DTSTOL-25-ABS	gratis	<b>gratis</b>
	ABS/PP randafwerking aan boven-, onder- of achterzijde		per m <sup>1</sup>	DTSTOL-25-ABSF	55,00	<b>66,55</b>

Stollenwand 25 mm dik, drie zijden afgewerkt met DT \*

DTSTOL 32						
	Stollenwanden t/m	380 mm diep	per m <sup>1</sup>	DTSTOL-32-038	311,00	<b>376,31</b>
	Stollenwanden t/m	600 mm diep	per m <sup>1</sup>	DTSTOL-32-060	360,00	<b>435,60</b>
	Stollenwanden t/m	900 mm diep	per m <sup>1</sup>	DTSTOL-32-090	494,00	<b>597,74</b>
	Stollenwanden t/m	1200 mm diep	per m <sup>1</sup>	DTSTOL-32-120	626,00	<b>757,46</b>
	De maximale lengte is 4000 mm					
<b>extra bewerkingen</b>						
	DT randafwerking aan boven-, onder- of achterzijde		per m <sup>1</sup>	DTSTOL-32-A-FL	55,00	<b>66,55</b>
	ABS/PP randafwerking aan voorzijde (i.p.v. DT)		per m <sup>1</sup>	DTSTOL-32-ABS	gratis	<b>gratis</b>
	ABS/PP randafwerking aan boven-, onder- of achterzijde		per m <sup>1</sup>	DTSTOL-32-ABSF	55,00	<b>66,55</b>

Stollenwand 32 mm dik, drie zijden afgewerkt met DT \*

stollenwanden

DTSTOL 39						
	Stollenwanden t/m	380 mm diep	per m <sup>1</sup>	DTSTOL-39-038	365,00	<b>441,65</b>
	Stollenwanden t/m	600 mm diep	per m <sup>1</sup>	DTSTOL-39-060	399,00	<b>482,79</b>
	Stollenwanden t/m	900 mm diep	per m <sup>1</sup>	DTSTOL-39-090	535,00	<b>647,35</b>
	Stollenwanden t/m	1200 mm diep	per m <sup>1</sup>	DTSTOL-39-120	669,00	<b>809,49</b>
	De maximale lengte is 4000 mm					
<b>extra bewerkingen</b>						
	DT randafwerking aan boven-, onder- of achterzijde		per m <sup>1</sup>	DTSTOL-39-A-FL	55,00	<b>66,55</b>
	ABS/PP randafwerking aan voorzijde (i.p.v. DT)		per m <sup>1</sup>	DTSTOL-39-ABS	gratis	<b>gratis</b>
	ABS/PP randafwerking aan boven-, onder- of achterzijde		per m <sup>1</sup>	DTSTOL-39-ABSF	55,00	<b>66,55</b>
	ALF Alu randafwerking aan voorzijde (i.p.v. ABS/PP)		per m <sup>1</sup>	DTSTOL-39-ALF	21,00	<b>25,41</b>
	ALF Alu randafw. aan boven-, onder- of achterzijde		per m <sup>1</sup>	DTSTOL-39-ALF-F	62,00	<b>75,02</b>

Stollenwand 39 mm dik, drie zijden afgewerkt met DT \*

\*Alle randafwerkingen aangeven op de tekening a.u.b

Stollenwanden worden standaard aan drie zijden afgewerkt. Tegen een meerprijs kunnen ook overige zijden worden afgewerkt. Bestel u een structuurkleur, vermeldt u dan duidelijk de structuurrichting. Stuur altijd de keukentekening of een situatieschets mee.

**Let op: houdt bij bladen met stollen altijd 2 mm overstek aan in de lengte en in de breedte**

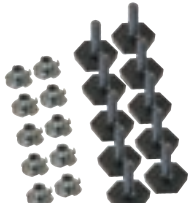
Stelpootjes						
	Stelpootjes incl. inslagmoer 30 mm		per 10 st.	DTSTOL-STEL10	26,00	<b>31,46</b>
	Let op: niet mogelijk in Greengridz stollen.					

## Voordelen



Stootvast



Innovatief design



Voelbaar grove structuur



V-groove



Semi onderbouw

## Iconen



Conditiegroep waaronder dit artikel valt. Sommige artikelen hebben een afwijkende korting, dit wordt apart vermeld.



Maximale lengtemaat



Maximale breedtemaat



Geaderd patroon. Loopt standaard niet door bij overgangen in bladdelen



Horizontale structuur



Diagonale structuur



Kern in bladkleur



Zwarte kern



Vlekgevoelig oppervlak



Groot kleurverloop in de plaat. Let op bij koppelnamen



Decor bevat decoratieve kassen



Nieuwe kleur in de collectie

## Keurmerken



Greenguard



NSF

Voor toelichting zie hoofdstuk 1, duurzaam.





# TOPCORE



















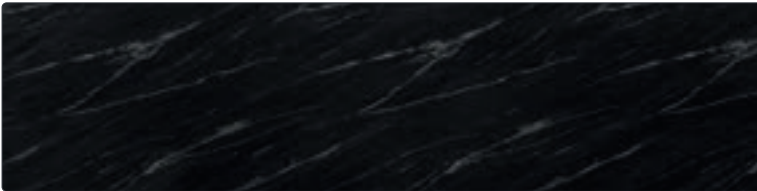









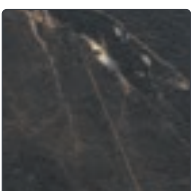

## **Inhoud**

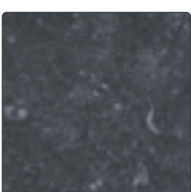
- 4.3 Kleurenoverzicht
- 4.8 Basismateriaal
- 4.9 Randafwerkingen en extra bewerkingen
- 4.10 Achterwanden, tegelplinten en vensterbanken
- 4.11 Afwerkingen, extra bewerkingen en stollenwanden



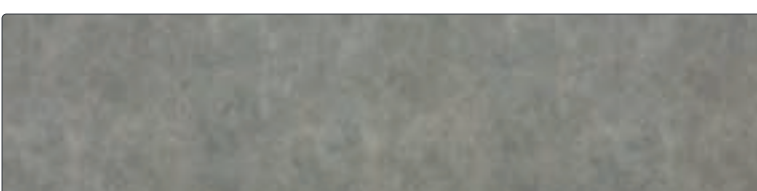

Werkblad TopCore Goldfinch

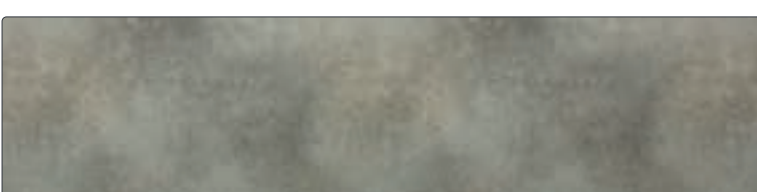
Classic		kleurstaal	volledige plaat
Kleur: <b>Aqua Grey</b> Dikte: 10 mm Max. afmeting: 4150 1500 Bijzonderheden:  			
Kleur: <b>Cross Over</b> Dikte: 10 mm Max. afmeting: 4150 1500 Bijzonderheden:   			
Kleur: <b>Eagle</b> Dikte: 10 mm Max. afmeting: 4150 1500 Bijzonderheden:  			
Kleur: <b>Floating Black</b> Dikte: 10 mm Max. afmeting: 4150 1500 Bijzonderheden: 			
Kleur: <b>Goldfinch</b> Dikte: 10 mm Max. afmeting: 4150 1500 Bijzonderheden:  			
Kleur: <b>Grandala</b> Dikte: 10 mm Max. afmeting: 4150 1500 Bijzonderheden:  			
Kleur: <b>Hawk</b> Dikte: 10 mm Max. afmeting: 4150 1500 Bijzonderheden: 			
Kleur: <b>Jupiter</b> Dikte: 10 mm Max. afmeting: 4150 1500 Bijzonderheden:  			

4

Hoewel de foto's in dit hoofdstuk u een goed beeld geven van onze kleuren, kunnen deze in werkelijkheid enigszins afwijken. Raadpleeg altijd uw monsters.

## Classic

### kleurstaal

### volledige plaat

Kleur: **Lightning**  
 Dikte: 10 mm  
 Max. afmeting: 4150 1500  
 Bijzonderheden:

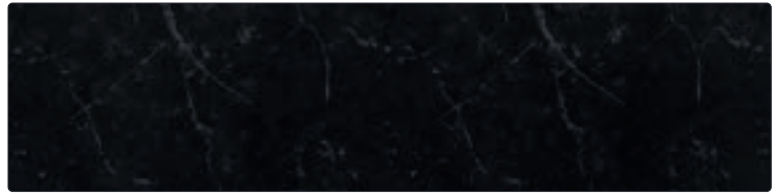
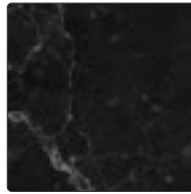

Kleur: **Maya Gold**  
 Dikte: 10 mm  
 Max. afmeting: 4150 1500  
 Bijzonderheden:



Kleur: **Oxide Brown**  
 Dikte: 10 mm  
 Max. afmeting: 4150 1500  
 Bijzonderheden:

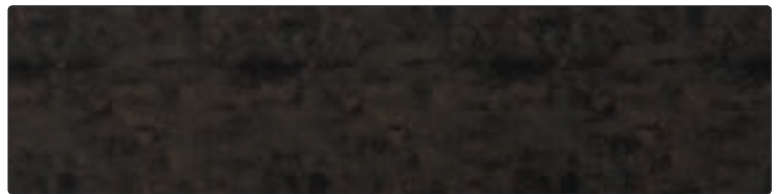
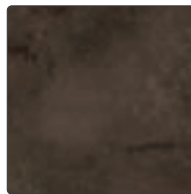

Kleur: **Smokey Black**  
 Dikte: 10 mm  
 Max. afmeting: 4150 1500  
 Bijzonderheden:

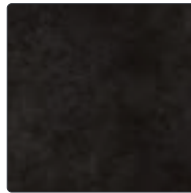

Kleur: **Sparrow**  
 Dikte: 10 mm  
 Max. afmeting: 4150 1500  
 Bijzonderheden:

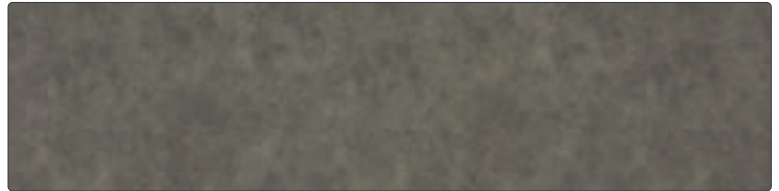

Kleur: **Starling**  
 Dikte: 10 mm  
 Max. afmeting: 4150 1500  
 Bijzonderheden:

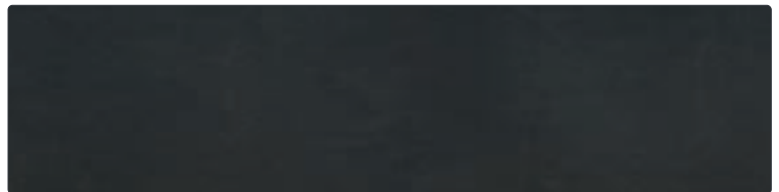

Kleur: **Steep Black**  
 Dikte: 10 mm  
 Max. afmeting: 4150 1500  
 Bijzonderheden:

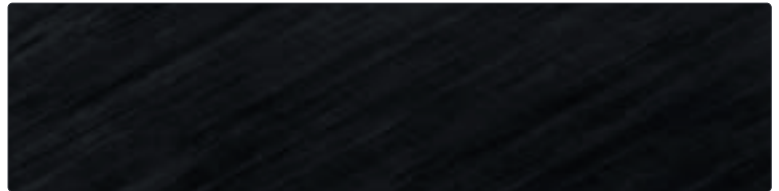
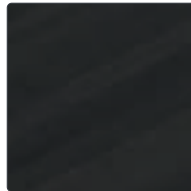

Kleur: **Steep Grey**  
 Dikte: 10 mm  
 Max. afmeting: 4150 1500  
 Bijzonderheden:

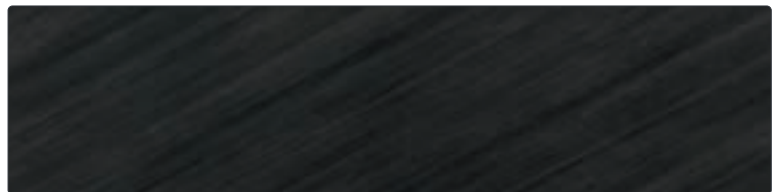
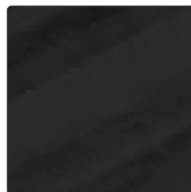

Hoewel de foto's in dit hoofdstuk u een goed beeld geven van onze kleuren, kunnen deze in werkelijkheid enigszins afwijken. Raadpleeg altijd uw monsters.

Classic		kleurstaal	volledige plaat
Kleur:	<b>Swallow</b>		
Dikte:	10 mm		
Max. afmeting:	4150 x 1500		
Bijzonderheden:			
<hr/>			
Kleur:	<b>Twilight</b>		
Dikte:	10 mm		
Max. afmeting:	4150 x 1500		
Bijzonderheden:			

4

Hoewel de foto's in dit hoofdstuk u een goed beeld geven van onze kleuren, kunnen deze in werkelijkheid enigszins afwijken. Raadpleeg altijd uw monsters.



**Premium**

kleurstaal

volledige plaat

Kleur: **Fakir**  
 Dikte: 10 mm  
 Max. afmeting: 4150 1500  
 Bijzonderheden:

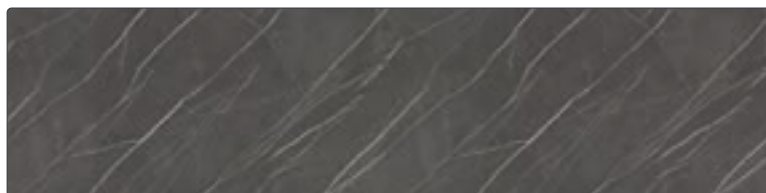
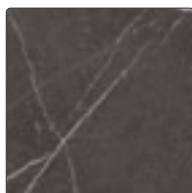

Kleur: **Mahal**  
 Dikte: 10 mm  
 Max. afmeting: 4150 1500  
 Bijzonderheden:

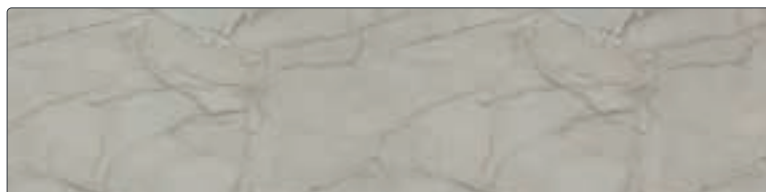
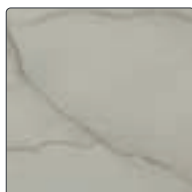

Kleur: **Marmori**  
 Dikte: 10 mm  
 Max. afmeting: 4150 1500  
 Bijzonderheden:



Kleur: **Sabini**  
 Dikte: 10 mm  
 Max. afmeting: 4150 1500  
 Bijzonderheden:

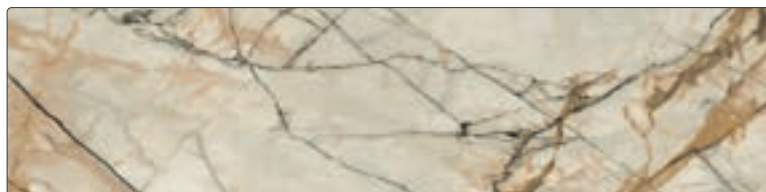
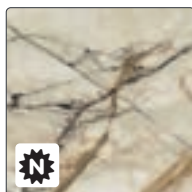

Kleur: **Solid White**  
 Dikte: 10 mm  
 Max. afmeting: 4150 1500  
 Bijzonderheden:

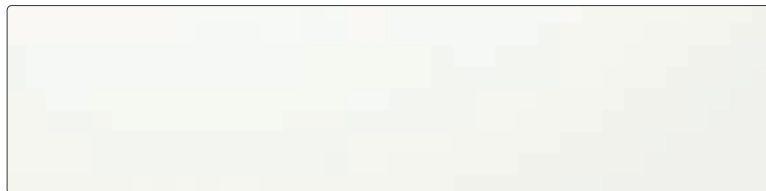
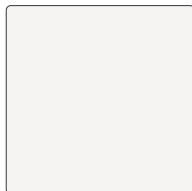



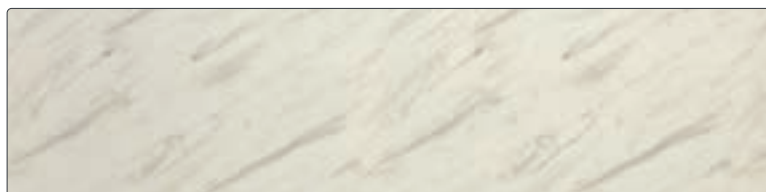
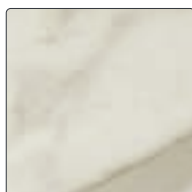













Kleur: **Virtuous**  
 Dikte: 10 mm  
 Max. afmeting: 4150 1500  
 Bijzonderheden:



Hoewel de foto's in dit hoofdstuk u een goed beeld geven van onze kleuren, kunnen deze in werkelijkheid enigszins afwijken. Raadpleeg altijd uw monsters.





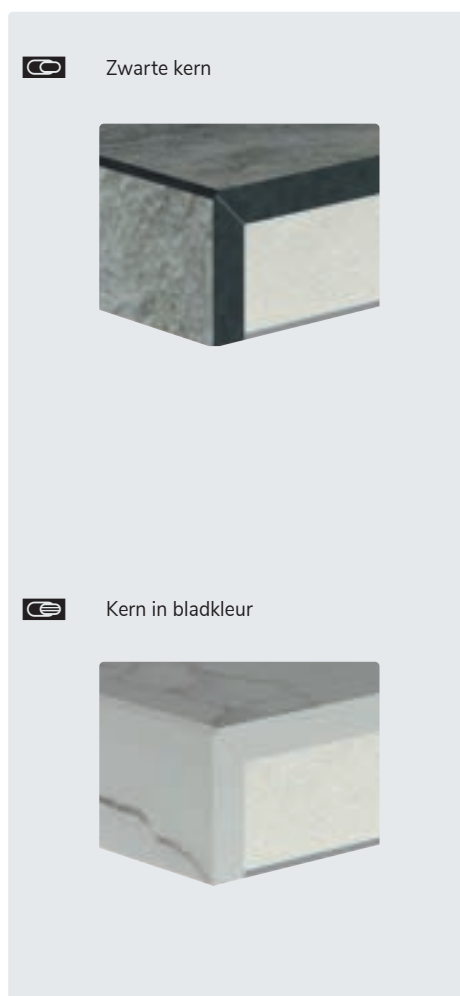



Kleur	dikte	maximale afmeting	bijzonderheden
-------	-------	-------------------	----------------

Classic			
Aqua Grey 	10 mm	4150 x 1500 mm	 
Cross Over	10 mm	4150 x 1500 mm	  
Eagle	10 mm	4150 x 1500 mm	 
Floating Black	10 mm	4150 x 1500 mm	
Goldfinch	10 mm	4150 x 1500 mm	 
Grandala	10 mm	4150 x 1500 mm	 
Hawk	10 mm	4150 x 1500 mm	
Jupiter	10 mm	4150 x 1500 mm	 
Lightning	10 mm	4150 x 1500 mm	  
Maya Gold	10 mm	4150 x 1500 mm	 
Oxide Brown	10 mm	4150 x 1500 mm	 
Smokey Black	10 mm	4150 x 1500 mm	
Sparrow	10 mm	4150 x 1500 mm	
Starling	10 mm	4150 x 1500 mm	 
Steep Black	10 mm	4150 x 1500 mm	 
Steep Grey	10 mm	4150 x 1500 mm	 
Swallow	10 mm	4150 x 1500 mm	
Twilight	10 mm	4150 x 1500 mm	 
Premium			
Fakir	10 mm	4150 x 1500 mm	   
Mahal	10 mm	4150 x 1500 mm	  
Marmorì	10 mm	4150 x 1500 mm	 
Sabini 	10 mm	4150 x 1500 mm	  
Solid White	10 mm	4150 x 1500 mm	
Virtuous	10 mm	4150 x 1500 mm	   



4

### Uitleg bijzonderheden

-  Geaderd patroon, loopt standaard niet door bij overgangen van bladdelen. Wel in de randafwerking.
-  Horizontale structuur
-  Diagonale structuur
-  Kern in bladkleur
-  Zwarte kern
-  Vlekgevoelig oppervlak
-  Decor bevat decoratieve krassen
-  Nieuwe kleur in de collectie
-  Groot kleurverloop in de plaat, van donker naar licht of een ader. Dit is op een monsterstuk niet goed zichtbaar. Met name bij koppelverbindingen kan een groot contrast of kleurverschil ontstaan. Vermeldt dit altijd tijdens het verkoopgesprek.

### Uitlopende kleuren 2024 (leverbaar zolang de voorraad strekt)

- Ash Grey
- Steep Silver



Detail mogelijke hoekverbinding.



Detail mogelijke bladverbinding: bladtekening loopt niet standaard door.

**Let op:** door een combinatie van lichtinval en structuur kan er bij een hoekverbinding optisch kleurverschil ontstaan tussen de bladdelen.



Voor productinformatie over TopCore zoals voordelen, aandachtspunten, bestellen, leveren of onderhouden van dit materiaal, zie hoofdstuk 1 algemene informatie.

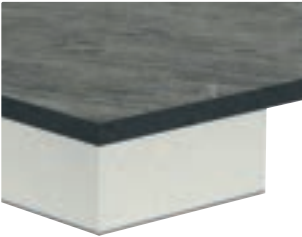

4

Classic			bestelnr.	excl. btw	incl. btw
 <p>10 mm TopCore (onderlijmd) zonder randafwerking</p>	Bladen t/m	300 mm breed	per m <sup>1</sup> TC10-1-030	133,00	<b>160,93</b>
	Bladen t/m	600 mm breed	per m <sup>1</sup> TC10-1-060	230,00	<b>278,30</b>
	Bladen t/m	650 mm breed	per m <sup>1</sup> TC10-1-065	254,00	<b>307,34</b>
	Bladen t/m	700 mm breed	per m <sup>1</sup> TC10-1-070	307,00	<b>371,47</b>
	Bladen t/m	800 mm breed	per m <sup>1</sup> TC10-1-080	344,00	<b>416,24</b>
	Bladen t/m	900 mm breed	per m <sup>1</sup> TC10-1-090	372,00	<b>450,12</b>
	Bladen t/m	1000 mm breed	per m <sup>1</sup> TC10-1-100	455,00	<b>550,55</b>
	Bladen t/m	1100 mm breed	per m <sup>1</sup> TC10-1-110	514,00	<b>621,94</b>
	Bladen t/m	1200 mm breed	per m <sup>1</sup> TC10-1-120	539,00	<b>652,19</b>
	Bladen t/m	1350 mm breed	per m <sup>1</sup> TC10-1-135	622,00	<b>752,62</b>
Bladen t/m	1500 mm breed	per m <sup>1</sup> TC10-1-150	705,00	<b>853,05</b>	







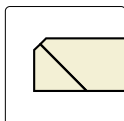

Premium					
 <p>10 mm TopCore (onderlijmd) zonder randafwerking</p>	Bladen t/m	300 mm breed	per m <sup>1</sup> TC10-2-030	203,00	<b>245,63</b>
	Bladen t/m	600 mm breed	per m <sup>1</sup> TC10-2-060	364,00	<b>440,44</b>
	Bladen t/m	650 mm breed	per m <sup>1</sup> TC10-2-065	389,00	<b>470,69</b>
	Bladen t/m	700 mm breed	per m <sup>1</sup> TC10-2-070	444,00	<b>537,24</b>
	Bladen t/m	800 mm breed	per m <sup>1</sup> TC10-2-080	483,00	<b>584,43</b>
	Bladen t/m	900 mm breed	per m <sup>1</sup> TC10-2-090	513,00	<b>620,73</b>
	Bladen t/m	1000 mm breed	per m <sup>1</sup> TC10-2-100	601,00	<b>727,21</b>
	Bladen t/m	1100 mm breed	per m <sup>1</sup> TC10-2-110	663,00	<b>802,23</b>
	Bladen t/m	1200 mm breed	per m <sup>1</sup> TC10-2-120	687,00	<b>831,27</b>
	Bladen t/m	1350 mm breed	per m <sup>1</sup> TC10-2-135	791,00	<b>957,11</b>
Bladen t/m	1500 mm breed	per m <sup>1</sup> TC10-2-150	863,00	<b>1.044,23</b>	

Hoekverbindingen					
Hoekverbinding 1	(haakse koppeling)		per stuk TC-HV1	52,00	<b>62,92</b>
Hoekverbinding 2	(verstekkoppeling)		per stuk TC-HV2	100,00	<b>121,00</b>
Hoekverbinding 3	(schuin hoekdeel met verstekkoppeling)		per stuk TC10-HV3	628,00	<b>759,88</b>
Hoekverbinding 3a	(schuin hoekdeel met haakse koppeling)		per stuk TC10-HV3A	628,00	<b>759,88</b>
Hoekverbinding 4	(vol hoekdeel met verstekkoppeling)		per stuk TC10-HV4	808,00	<b>977,68</b>
Hoekverbinding 4a	(vol hoekdeel met verstekkoppeling)		per stuk TC10-HV4A	808,00	<b>977,68</b>





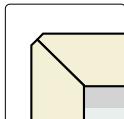



Compleet met montageset, zie voorwoord pagina 1.15





Randafwerking dubbel facet		bestelnr.	excl. btw	incl. btw
	 2F	 per m <sup>1</sup> TC-2F	50,00	60,50

Dubbel facetrand 10 mm

Randafwerking verstek						
		VF01*	 per m <sup>1</sup> TC-VF01	112,00	<b>135,52</b>	
		VF02	 per m <sup>1</sup> TC-VF02	112,00	<b>135,52</b>	
		VF03	 per m <sup>1</sup> TC-VF03	112,00	<b>135,52</b>	
		VF04	 per m <sup>1</sup> TC-VF04	112,00	<b>135,52</b>	
		VF06	 per m <sup>1</sup> TC-VF06	125,00	<b>151,25</b>	
		VF08	 per m <sup>1</sup> TC-VF08	138,00	<b>166,98</b>	
		VF10	 per m <sup>1</sup> TC-VF10	149,00	<b>180,29</b>	
		*Niet bij Solid White: hier 2F berekenen (i.v.m. gekleurde kern en uni-kleur) Overige randdiktes op aanvraag. Bij een hogekastafwerking altijd de gehele zijde bestellen/berekenen.				
		Verstekrand 10 mm met facet*				

Verstekrand 20 t/m 100 mm met facet

Uitsparingen					
Uitsparingen opbouw spoelbak en kookplaat tot 600 mm breed		 per stuk TC-KOOK-OP1	101,00	<b>122,21</b>	
Uitsparing opbouw kookplaat groter dan 600 mm breed		 per stuk TC-KOOK-OP2	136,00	<b>164,56</b>	
Uitsparing geïntegreerde kookplaat (technische tekening sturen a.u.b.)		 per stuk TC-VIB-UIT-KOOK	230,00	<b>278,30</b>	
Uitsparing t.b.v. vorkkoppeling type A (2x berekenen), max. 20 x 450 mm		 per stuk TC-KOOK-OP	68,00	<b>82,28</b>	
Kraangat in blad (diameter opgeven)		 per stuk TC-KRG	32,50	<b>39,33</b>	
Kraangat in spoelbak (diameter opgeven)		 per stuk TC-KRG035	25,50	<b>30,86</b>	
Uitsparing opbouw powerport/-stopcontact (Ø 70-120 mm)		 per stuk TC-KPL-ROND	101,00	<b>122,21</b>	
Uitsparing geïntegreerde powerport/bedieningspaneel Selsiuz/Gessi/Osiris (max. 200 x 200 mm)		 per stuk TC-UITVKKL	177,00	<b>214,17</b>	

Extra bewerkingen					
Schuine zijde (met randafwerking vanaf 50 x 50 mm)		 per stuk TC-S	83,00	<b>100,43</b>	
Afgeronde hoek tot radius 300 mm, zonder randafwerking*		 per stuk TC-R30	189,00	<b>228,69</b>	
Afgeronde hoek vanaf radius 300 mm, zonder randafwerking*		 per stuk TC-R31	349,00	<b>422,29</b>	
*alleen mogelijk bij 10 mm massieve bladen					
Hoekuitsparing zonder randafwerking (twee zijden)			per stuk TC-KOL-A	95,00	<b>114,95</b>
Kolomuitsparing zonder randafwerking (drie zijden)			per stuk TC-KOL3-A	123,00	<b>148,83</b>
Hoek- of kolomuitsparingen zijn altijd met binnenradius van 5 mm Een randafwerking aan een bewerking altijd apart berekenen!					
Onderlijming t.b.v. vaatwasser (600 x 600 mm)		per stuk TC-ONDZ-VW	80,28	<b>97,14</b>	
Volledige onderlijming (waar geen extra versteviging nodig is)		per m <sup>2</sup> TC-ONDZ-MAS	223,00	<b>269,83</b>	
Extra versteviging i.v.m. vrijhangende delen vanaf 30 mm bladdikte (VF03) (zie hoofdstuk 1 bestelinformatie, ondersteuning en versteviging)		per m <sup>2</sup> TC-ONDZ-VERST	380,00	<b>459,80</b>	

Classic 10 mm dik (zonder randafwerking)		bestelnr.	excl. btw	incl. btw
Achterwanden t/m	50 mm hoog	per m <sup>1</sup> TCNAW-1-005	25,00	<b>30,25</b>
Achterwanden t/m	100 mm hoog	per m <sup>1</sup> TCNAW-1-010	45,00	<b>54,45</b>
Achterwanden t/m	200 mm hoog	per m <sup>1</sup> TCNAW-1-020	90,00	<b>108,90</b>
Achterwanden t/m	300 mm hoog	per m <sup>1</sup> TCNAW-1-030	133,00	<b>160,93</b>
Achterwanden t/m	400 mm hoog	per m <sup>1</sup> TCNAW-1-040	152,00	<b>183,92</b>
Achterwanden t/m	500 mm hoog	per m <sup>1</sup> TCNAW-1-050	192,00	<b>232,32</b>
Achterwanden t/m	600 mm hoog	per m <sup>1</sup> TCNAW-1-060	230,00	<b>278,30</b>
Achterwanden t/m	700 mm hoog	per m <sup>1</sup> TCNAW-1-070	307,00	<b>371,47</b>
Achterwanden t/m	800 mm hoog	per m <sup>1</sup> TCNAW-1-080	344,00	<b>416,24</b>
Achterwanden t/m	900 mm hoog	per m <sup>1</sup> TCNAW-1-090	372,00	<b>450,12</b>
Achterwanden t/m	1000 mm hoog	per m <sup>1</sup> TCNAW-1-100	455,00	<b>550,55</b>
Achterwanden t/m	1100 mm hoog	per m <sup>1</sup> TCNAW-1-110	514,00	<b>621,94</b>
Achterwanden t/m	1200 mm hoog	per m <sup>1</sup> TCNAW-1-120	539,00	<b>652,19</b>
Achterwanden t/m	1350 mm hoog	per m <sup>1</sup> TCNAW-1-135	622,00	<b>752,62</b>
Achterwanden t/m	1500 mm hoog	per m <sup>1</sup> TCNAW-1-150	705,00	<b>853,05</b>

Premium 10 mm dik (zonder randafwerking)				
Achterwanden t/m	50 mm hoog	per m <sup>1</sup> TCNAW-2-005	35,50	<b>42,96</b>
Achterwanden t/m	100 mm hoog	per m <sup>1</sup> TCNAW-2-010	62,00	<b>75,02</b>
Achterwanden t/m	200 mm hoog	per m <sup>1</sup> TCNAW-2-020	154,00	<b>186,34</b>
Achterwanden t/m	300 mm hoog	per m <sup>1</sup> TCNAW-2-030	203,00	<b>245,63</b>
Achterwanden t/m	400 mm hoog	per m <sup>1</sup> TCNAW-2-040	270,00	<b>326,70</b>
Achterwanden t/m	500 mm hoog	per m <sup>1</sup> TCNAW-2-050	336,00	<b>406,56</b>
Achterwanden t/m	600 mm hoog	per m <sup>1</sup> TCNAW-2-060	364,00	<b>440,44</b>
Achterwanden t/m	700 mm hoog	per m <sup>1</sup> TCNAW-2-070	444,00	<b>537,24</b>
Achterwanden t/m	800 mm hoog	per m <sup>1</sup> TCNAW-2-080	483,00	<b>584,43</b>
Achterwanden t/m	900 mm hoog	per m <sup>1</sup> TCNAW-2-090	513,00	<b>620,73</b>
Achterwanden t/m	1000 mm hoog	per m <sup>1</sup> TCNAW-2-100	601,00	<b>727,21</b>
Achterwanden t/m	1100 mm hoog	per m <sup>1</sup> TCNAW-2-110	663,00	<b>802,23</b>
Achterwanden t/m	1200 mm hoog	per m <sup>1</sup> TCNAW-2-120	687,00	<b>831,27</b>
Achterwanden t/m	1350 mm hoog	per m <sup>1</sup> TCNAW-2-135	791,00	<b>957,11</b>
Achterwanden t/m	1500 mm hoog	per m <sup>1</sup> TCNAW-2-150	863,00	<b>1.044,23</b>

Bereken per deel: afronden naar boven op 100 mm, minimaal 600 mm.

Afwerkingen achterwanden			bestelnr.	excl. btw	incl. btw
Zichtzijde polijsten enkel facet (1F)		per m <sup>1</sup>	TCNAW-1F	31,50	<b>38,12</b>
Zichtzijde polijsten dubbel facet (2F)		per m <sup>1</sup>	TCNAW-2F	50,00	<b>60,50</b>
Verstek 45 graden zagen aan kopse kant		per m <sup>1</sup>	TCNAW-I45	80,00	<b>96,80</b>

Uitsparingen achterwanden					
Uitsparingen stopcontacten (rond 70 mm)		per stuk	TCNAW-WCD	65,00	<b>78,65</b>
Afwijkende uitsparing (kleiner dan 490 x 450 mm)		per stuk	TCNAW-KPL-ROND	101,00	<b>122,21</b>

Extra bewerkingen achterwanden					
Schuine zijde (met randafwerking vanaf 50 x 50 mm)		per stuk	TCNAW-S	83,00	<b>100,43</b>
Afgeronde hoek tot radius 300 mm, zonder randafwerking		per stuk	TCNAW-R30	189,00	<b>228,69</b>
Afgeronde hoek vanaf radius 300 mm, zonder randafwerking		per stuk	TCNAW-R31	349,00	<b>422,29</b>
Hoekuitsparing zonder randafwerking (twee zijden)		per stuk	TCNAW-KOL-A	95,00	<b>114,95</b>
Kolomuitsparing zonder randafwerking (drie zijden)		per stuk	TCNAW-KOL3-A	123,00	<b>148,83</b>

Hoek- of kolomuitsparingen zijn altijd met binnenradius van 5 mm  
Een randafwerking aan een bewerking altijd apart berekenen!

Stollenwand type A half vrijstaand						
	Stollenwanden t/m	300 mm diep	per m <sup>1</sup>	TCSTOL-A-030	409,00	<b>494,89</b>
	Stollenwanden t/m	650 mm diep	per m <sup>1</sup>	TCSTOL-A-065	750,00	<b>907,50</b>
	Stollenwanden t/m	900 mm diep	per m <sup>1</sup>	TCSTOL-A-090	1.025,00	<b>1.240,25</b>
	Stollenwanden t/m	1200 mm diep	per m <sup>1</sup>	TCSTOL-A-120	1.299,00	<b>1.571,79</b>
	Stollenwanden t/m	1500 mm diep	per m <sup>1</sup>	TCSTOL-A-150	1.610,00	<b>1.948,10</b>
Stollenwand breedte 30 t/m 100 mm						

Stollenwand type B volledig vrijstaand						
	Stollenwanden t/m	300 mm diep	per m <sup>1</sup>	TCSTOL-B-030	682,00	<b>825,22</b>
	Stollenwanden t/m	650 mm diep	per m <sup>1</sup>	TCSTOL-B-065	1.058,00	<b>1.280,18</b>
	Stollenwanden t/m	900 mm diep	per m <sup>1</sup>	TCSTOL-B-090	1.365,00	<b>1.651,65</b>
	Stollenwanden t/m	1200 mm diep	per m <sup>1</sup>	TCSTOL-B-120	1.707,00	<b>2.065,47</b>
	Stollenwanden t/m	1500 mm diep	per m <sup>1</sup>	TCSTOL-B-150	2.012,00	<b>2.434,52</b>
Stollenwand breedte 30 t/m 100 mm						

- > De voor- en achterzijde zijn standaard afgewerkt. De stol is dus in combinatie met onderkasten zowel vrijstaand als tegen de muur te gebruiken.
- > De zichtbare delen aan de kastzijde zoals bij plint en deur zijn afgewerkt in TopCore.
- > De niet zichtbare delen van type A aan de kastzijde zijn voorzien van hout zodat de stol eenvoudig tegen de kast aangeschroefd kan worden.
- > De zichtbare delen van type A worden aan de binnenzijde voor 140 mm omgezet.
- > De maattoleranties tussen blad, stol en kasten liggen zeer kritisch. Wij adviseren daarom 2 mm per zichtzijde overstek van het blad t.o.v. de stol.
- > Om aansluiting tussen stol en blad te garanderen, adviseren wij aan te geven aan welke zijde de stol zich bevindt.
- > Stollen die als ondersteuning dienen voor tafels zonder onderkasten zijn op aanvraag.
- > Berekenen per stol: afronden op 100 mm naar boven, minimumprijs 600 mm.

## Voordelen



Soft touch



Fingerprint proof



Extremem mat oppervlak



Zelfherstellend vermogen



Anti-bacteriële eigenschappen

## Iconen



Fenix 10



Fenix 0.9

Conditiegroep. Sommige artikelen hebben een afwijkende korting, dit wordt apart vermeld.



Maximale lengtemaat



Maximale breedtemaat



Horizontale structuur



Onderzijde in bladkleur



Kern in bladkleur



Zwarte kern



Geaderd patroon



Groot kleurverloop in de plaat. Let op bij koppelnaden

## Keurmerken



FSC®-certificaat



Greenguard



NSF



Carb2  
(Fenix 0.9 i.c.m. Greengridz)



Nordic Swan Ecolabel  
(Fenix 0.9 i.c.m. Greengridz)



AMK

Voor toelichting zie hoofdstuk 1, duurzaam.



# FENIX

## **Inhoud**

### **Fenix 10**

- 5.3 Kleurenoverzicht
- 5.6 Basismateriaal
- 5.7 Randafwerkingen, uitsparingen en extra bewerkingen
- 5.8 Achterwanden, tegelplinten en vensterbanken
- 5.9 Afwerkingen, extra bewerkingen en stollenwanden
- 5.10 Spoelbakken

### **Fenix 0.9**

- 5.12 Kleurenoverzicht
- 5.16 Greengridz
- 5.18 Greengridz randafwerkingen
- 5.19 Greengridz extra bewerkingen
- 5.20 RM (recht multiplex)
- 5.21 RM hoekverbindingen en randafwerkingen
- 5.22 RM extra bewerkingen
- 5.23 RS (recht spaanplaat)
- 5.24 RS randafwerkingen en extra bewerkingen
- 5.25 Achterwanden en extra bewerkingen
- 5.26 Greengridz stollenwanden
- 5.29 Multiplex stollenwanden





werkblad Fenix Angola

Classic	kleurstaal	volledige plaat
Kleur: <b>Angola</b> Dikte: 10 mm Max. afmeting: 4150 1250 Bijzonderheden:		
Kleur: <b>Bold Black</b> Dikte: 10 mm Max. afmeting: 4150 1500 Bijzonderheden:		
Kleur: <b>Brown Sugar</b> Dikte: 10 mm Max. afmeting: 4150 1500 Bijzonderheden:		
Kleur: <b>Cast Iron</b> Dikte: 10 mm Max. afmeting: 4150 1500 Bijzonderheden:		
Kleur: <b>Gray Land</b> Dikte: 10 mm Max. afmeting: 4150 1500 Bijzonderheden:		
Kleur: <b>Heavy Metal</b> Dikte: 10 mm Max. afmeting: 4150 1500 Bijzonderheden:		
Kleur: <b>Soft Steel</b> Dikte: 10 mm Max. afmeting: 4150 1500 Bijzonderheden:		

**5**  
Fenix 10

Hoewel de foto's in dit hoofdstuk u een goed beeld geven van onze kleuren, kunnen deze in werkelijkheid enigszins afwijken. Raadpleeg altijd uw monsters.

Premium	kleurstaal	volledige plaat
Kleur: <b>Beige Arizona</b> Dikte: 10 mm Max. afmeting: 4150 1500 Bijzonderheden:		
Kleur: <b>Castoro Ottawa</b> Dikte: 10 mm Max. afmeting: 4150 1500 Bijzonderheden:		
Kleur: <b>Forest Green</b> Dikte: 10 mm Max. afmeting: 4150 1500 Bijzonderheden:		
Kleur: <b>Ghost White</b> Dikte: 10 mm Max. afmeting: 4150 1500 Bijzonderheden:		
Kleur: <b>Grigio Aragona</b> Dikte: 10 mm Max. afmeting: 4150 1500 Bijzonderheden:		
Kleur: <b>Ice Cream</b> Dikte: 10 mm Max. afmeting: 4150 1500 Bijzonderheden:		
Kleur: <b>Night Blue</b> Dikte: 10 mm Max. afmeting: 4150 1500 Bijzonderheden:		
Kleur: <b>Pure Brown</b> Dikte: 10 mm Max. afmeting: 4150 1500 Bijzonderheden:		

Kleur	dikte	maximale afmeting	bijzonderheden
<b>Classic</b>			
Angola (3464)	10 mm	4150 x 1250 mm !	
Bold Black (0720)	10 mm	4150 x 1500 mm	
Brown Sugar (2629)	10 mm	4150 x 1500 mm	
Cast Iron (0718)	10 mm	4150 x 1500 mm	
Gray Land (0724)	10 mm	4150 x 1500 mm	
Heavy Metal (2630)	10 mm	4150 x 1500 mm	
Soft Steel (2638)	10 mm	4150 x 1500 mm	
<b>Premium</b>			
Beige Arizona (0748)	10 mm	4150 x 1500 mm	
Castoro Ottawa (0717)	10 mm	4150 x 1500 mm	
Forest Green (0750)	10 mm	4150 x 1500 mm	
Ghost White (0029)	10 mm	4150 x 1500 mm	
Grigio Aragona (0793)	10 mm	4150 x 1500 mm	
Ice Cream (0030)	10 mm	4150 x 1500 mm	
Night Blue (0754)	10 mm	4150 x 1500 mm	
Pure Brown (0749)	10 mm	4150 x 1500 mm	

### Uitleg iconen

- Horizontale structuur
- Onderzijde in bladkleur
- Kern in bladkleur
- Zwarte kern
- Geaderd patroon, loopt standaard niet door bij overgangen van bladdelen. Wel in de randafwerking.
- Groot kleurverloop in de plaat, van donker naar licht of een ader. Dit is op een monsterstuk niet goed zichtbaar. Met name bij koppelverbindingen kan een groot contrast of kleurverschil ontstaan. Vermeldt dit altijd tijdens het verkoopgesprek.
- Nieuwe kleur in de collectie

### Uitlopende kleuren 2024

Alloy Champaign (5000)

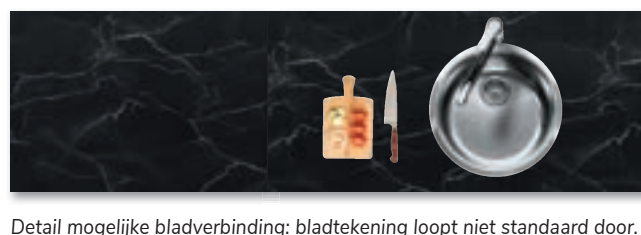
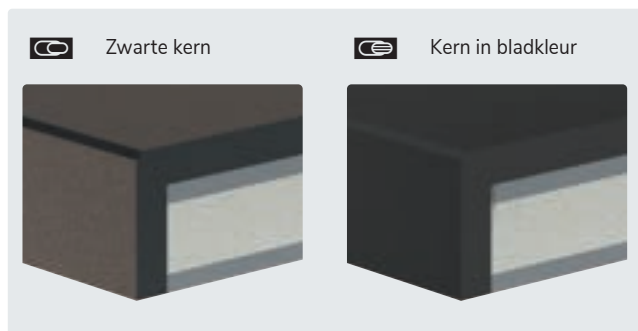

Voor productinformatie over Fenix10 zoals voordelen, aandachtspunten, bestellen, leveren of onderhouden van dit materiaal, zie hoofdstuk 1 Algemene informatie.

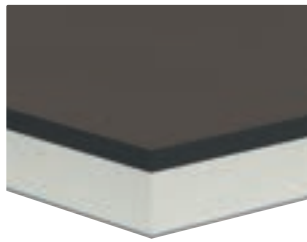
Classic			bestelnr.	excl. btw	incl. btw
 <p>10 mm Fenix (onderlijmd) zonder randafwerking</p>	Bladen t/m	300 mm breed	per m <sup>1</sup> FE10-1-030	201,00	<b>243,21</b>
	Bladen t/m	600 mm breed	per m <sup>1</sup> FE10-1-060	343,00	<b>415,03</b>
	Bladen t/m	650 mm breed	per m <sup>1</sup> FE10-1-065	363,00	<b>439,23</b>
	Bladen t/m	700 mm breed	per m <sup>1</sup> FE10-1-070	408,00	<b>493,68</b>
	Bladen t/m	800 mm breed	per m <sup>1</sup> FE10-1-080	476,00	<b>575,96</b>
	Bladen t/m	900 mm breed	per m <sup>1</sup> FE10-1-090	497,00	<b>601,37</b>
	Bladen t/m	1000 mm breed	per m <sup>1</sup> FE10-1-100	575,00	<b>695,75</b>
	Bladen t/m	1100 mm breed	per m <sup>1</sup> FE10-1-110	646,00	<b>781,66</b>
	Bladen t/m	1200 mm breed	per m <sup>1</sup> FE10-1-120	677,00	<b>819,17</b>
	Bladen t/m	1350 mm breed	per m <sup>1</sup> FE10-1-135	795,00	<b>961,95</b>
Bladen t/m	1500 mm breed	per m <sup>1</sup> FE10-1-150	877,00	<b>1.061,17</b>	

5

Fenix  
10

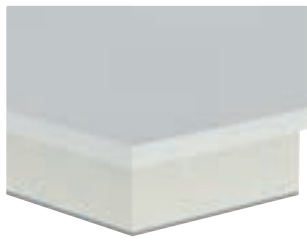





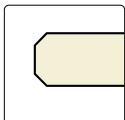

Premium					
 <p>10 mm Fenix (onderlijmd) zonder randafwerking</p>	Bladen t/m	300 mm breed	per m <sup>1</sup> FE10-2-030	267,00	<b>323,07</b>
	Bladen t/m	600 mm breed	per m <sup>1</sup> FE10-2-060	472,00	<b>571,12</b>
	Bladen t/m	650 mm breed	per m <sup>1</sup> FE10-2-065	504,00	<b>609,84</b>
	Bladen t/m	700 mm breed	per m <sup>1</sup> FE10-2-070	559,00	<b>676,39</b>
	Bladen t/m	800 mm breed	per m <sup>1</sup> FE10-2-080	650,00	<b>786,50</b>
	Bladen t/m	900 mm breed	per m <sup>1</sup> FE10-2-090	692,00	<b>837,32</b>
	Bladen t/m	1000 mm breed	per m <sup>1</sup> FE10-2-100	792,00	<b>958,32</b>
	Bladen t/m	1100 mm breed	per m <sup>1</sup> FE10-2-110	886,00	<b>1.072,06</b>
	Bladen t/m	1200 mm breed	per m <sup>1</sup> FE10-2-120	936,00	<b>1.132,56</b>
	Bladen t/m	1350 mm breed	per m <sup>1</sup> FE10-2-135	1.087,00	<b>1.315,27</b>
Bladen t/m	1500 mm breed	per m <sup>1</sup> FE10-2-150	1.202,00	<b>1.454,42</b>	

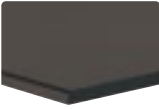
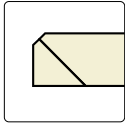
Hoekverbindingen					
Hoekverbinding 1	(haakse koppeling)		per stuk FE-HV1	52,00	<b>62,92</b>
Hoekverbinding 2	(verstekkoppeling)		per stuk FE-HV2	100,00	<b>121,00</b>
Hoekverbinding 3	(schuin hoekdeel met verstekkoppeling)		per stuk FE10-HV3	686,00	<b>830,06</b>
Hoekverbinding 3a	(schuin hoekdeel met haakse koppeling)		per stuk FE10-HV3A	686,00	<b>830,06</b>
Hoekverbinding 4	(vol hoekdeel met verstekkoppeling)		per stuk FE10-HV4	972,00	<b>1.176,12</b>
Hoekverbinding 4a	(vol hoekdeel met verstekkoppeling)		per stuk FE10-HV4A	972,00	<b>1.176,12</b>





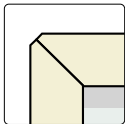



Compleet met montageset, zie voorwoord pagina 1.15





Randafwerking dubbel facet			bestelnr.	excl. btw	incl. btw
		2F	 per m <sup>1</sup>	FE-2F	50,00 <b>60,50</b>

Dubbel facetrand 10 mm

Randafwerking verstek						
		VF01*	 per m <sup>1</sup>	FE-VF01	112,00	<b>135,52</b>
		VF02	 per m <sup>1</sup>	FE-VF02	112,00	<b>135,52</b>
		VF03	 per m <sup>1</sup>	FE-VF03	112,00	<b>135,52</b>
		VF04	 per m <sup>1</sup>	FE-VF04	112,00	<b>135,52</b>
		VF06	 per m <sup>1</sup>	FE-VF06	125,00	<b>151,25</b>
		VF08	 per m <sup>1</sup>	FE-VF08	138,00	<b>166,98</b>
		VF10	 per m <sup>1</sup>	FE-VF10	149,00	<b>180,29</b>
		*Niet bij Bold Black en de kleuren in premium: hier 2F berekenen (i.v.m. gekleurde kern) Overige randdiktes op aanvraag. Bij een hogekastafwerking altijd de gehele zijde bestellen/berekenen.				
		Verstekrand 10 mm met facet*				

Verstekrand 20 t/m 100 mm met facet, zwarte kern

Uitsparingen						
Uitsparingen opbouw spoelbak en kookplaat tot 600 mm breed				per stuk	FE-KOOK-OP1	101,00 <b>122,21</b>
Uitsparing opbouw spoelbak en kookplaat groter dan 600 mm breed				per stuk	FE-KOOK-OP2	136,00 <b>164,56</b>
Uitsparing geïntegreerde kookplaat (technische tekening sturen a.u.b.)				per stuk	FE-VIB-UIT-KOOK	230,00 <b>278,30</b>
Uitsparing t.b.v. vorkkoppeling type A (2x berekenen), max. 20 x 450 mm				per stuk	FE-KOOK-OP	68,00 <b>82,28</b>
Kraangat in blad (diameter opgeven)				per stuk	FE-KRG	32,50 <b>39,33</b>
Kraangat in spoelbak (diameter opgeven)				per stuk	FE-KRG035	25,50 <b>30,86</b>
Uitsparing opbouw powerport/-stopcontact (Ø 70-120 mm)				per stuk	FE-KPL-ROND	101,00 <b>122,21</b>
Uitsparing geïntegreerde powerport/bedieningspaneel Selsiuz/Gessi/Osiriz (max. 200 x 200 mm)				per stuk	FE-UITVKKL	177,00 <b>214,17</b>

Extra bewerkingen						
Schuine zijde (met randafwerking vanaf 50 x 50 mm)				per stuk	FE-S	83,00 <b>100,43</b>
Afgeronde hoek tot radius 300 mm, zonder randafwerking*				per stuk	FE-R30	189,00 <b>228,69</b>
Afgeronde hoek vanaf radius 300 mm, zonder randafwerking*				per stuk	FE-R31	349,00 <b>422,29</b>
*alleen mogelijk bij 10 mm massieve bladen						
Hoekuitsparing zonder randafwerking (twee zijden)				per stuk	FE-KOL-A	95,00 <b>114,95</b>
Kolomuitsparing zonder randafwerking (drie zijden)				per stuk	FE-KOL3-A	123,00 <b>148,83</b>
Hoek- of kolomuitsparingen zijn altijd met binnenradius van 5 mm Een randafwerking aan een bewerking altijd apart berekenen!						
Onderlijming t.b.v. vaatwasser (600 x 600 mm)				per stuk	FE-ONDZ-VW	80,28 <b>97,14</b>
Volledige onderlijming (waar geen extra versteviging nodig is)				per m <sup>2</sup>	FE-ONDZ-MAS	223,00 <b>269,83</b>
Extra versteviging i.v.m. vrijhangende delen vanaf 30 mm bladdikte (VF03), zie hoofdstuk 1, bestelinformatie ondersteuning en versteviging				per m <sup>2</sup>	FE-ONDZ-VERST	380,00 <b>459,80</b>



<b>Classic 10 mm dik (zonder randafwerking)</b>		<b>bestelnr.</b>	<b>excl. btw</b>	<b>incl. btw</b>
Achterwanden t/m	50 mm hoog	per m <sup>1</sup> FENAW-1-005	30,00	<b>36,30</b>
Achterwanden t/m	100 mm hoog	per m <sup>1</sup> FENAW-1-010	58,00	<b>70,18</b>
Achterwanden t/m	200 mm hoog	per m <sup>1</sup> FENAW-1-020	129,00	<b>156,09</b>
Achterwanden t/m	300 mm hoog	per m <sup>1</sup> FENAW-1-030	201,00	<b>243,21</b>
Achterwanden t/m	400 mm hoog	per m <sup>1</sup> FENAW-1-040	243,00	<b>294,03</b>
Achterwanden t/m	500 mm hoog	per m <sup>1</sup> FENAW-1-050	288,00	<b>348,48</b>
Achterwanden t/m	600 mm hoog	per m <sup>1</sup> FENAW-1-060	343,00	<b>415,03</b>
Achterwanden t/m	700 mm hoog	per m <sup>1</sup> FENAW-1-070	408,00	<b>493,68</b>
Achterwanden t/m	800 mm hoog	per m <sup>1</sup> FENAW-1-080	476,00	<b>575,96</b>
Achterwanden t/m	900 mm hoog	per m <sup>1</sup> FENAW-1-090	497,00	<b>601,37</b>
Achterwanden t/m	1000 mm hoog	per m <sup>1</sup> FENAW-1-100	575,00	<b>695,75</b>
Achterwanden t/m	1100 mm hoog	per m <sup>1</sup> FENAW-1-110	646,00	<b>781,66</b>
Achterwanden t/m	1200 mm hoog	per m <sup>1</sup> FENAW-1-120	677,00	<b>819,17</b>
Achterwanden t/m	1350 mm hoog	per m <sup>1</sup> FENAW-1-135	795,00	<b>961,95</b>
Achterwanden t/m	1500 mm hoog	per m <sup>1</sup> FENAW-1-150	877,00	<b>1.061,17</b>

<b>Premium 10 mm dik (zonder randafwerking)</b>				
Achterwanden t/m	50 mm hoog	per m <sup>1</sup> FENAW-2-005	46,00	<b>55,66</b>
Achterwanden t/m	100 mm hoog	per m <sup>1</sup> FENAW-2-010	78,00	<b>94,38</b>
Achterwanden t/m	200 mm hoog	per m <sup>1</sup> FENAW-2-020	188,00	<b>227,48</b>
Achterwanden t/m	300 mm hoog	per m <sup>1</sup> FENAW-2-030	267,00	<b>323,07</b>
Achterwanden t/m	400 mm hoog	per m <sup>1</sup> FENAW-2-040	332,00	<b>401,72</b>
Achterwanden t/m	500 mm hoog	per m <sup>1</sup> FENAW-2-050	411,00	<b>497,31</b>
Achterwanden t/m	600 mm hoog	per m <sup>1</sup> FENAW-2-060	472,00	<b>571,12</b>
Achterwanden t/m	700 mm hoog	per m <sup>1</sup> FENAW-2-070	559,00	<b>676,39</b>
Achterwanden t/m	800 mm hoog	per m <sup>1</sup> FENAW-2-080	650,00	<b>786,50</b>
Achterwanden t/m	900 mm hoog	per m <sup>1</sup> FENAW-2-090	692,00	<b>837,32</b>
Achterwanden t/m	1000 mm hoog	per m <sup>1</sup> FENAW-2-100	792,00	<b>958,32</b>
Achterwanden t/m	1100 mm hoog	per m <sup>1</sup> FENAW-2-110	886,00	<b>1.072,06</b>
Achterwanden t/m	1200 mm hoog	per m <sup>1</sup> FENAW-2-120	936,00	<b>1.132,56</b>
Achterwanden t/m	1350 mm hoog	per m <sup>1</sup> FENAW-2-135	1.087,00	<b>1.315,27</b>
Achterwanden t/m	1500 mm hoog	per m <sup>1</sup> FENAW-2-150	1.202,00	<b>1.454,42</b>

Bereken per deel: afronden naar boven op 100 mm, minimaal 600 mm.

Afwerkingen achterwanden			bestelnr.	excl. btw	incl. btw
Zichtzijde polijsten enkel facet (1F)		per m <sup>1</sup>	FENAW-1F	31,50	<b>38,12</b>
Zichtzijde polijsten dubbel facet (2F)		per m <sup>1</sup>	FENAW-2F	50,00	<b>60,50</b>
Verstek 45 graden zagen aan kopse kant		per m <sup>1</sup>	FENAW-U45	80,00	<b>96,80</b>
Uitsparingen achterwanden					
Uitsparingen stopcontacten (rond 70 mm)		per stuk	FENAW-WCD	65,00	<b>78,65</b>
Afwijkende uitsparing (kleiner dan 490 x 450 mm)		per stuk	FENAW-KPL-ROND	101,00	<b>122,21</b>
Extra bewerkingen achterwanden					
Schuine zijde (met randafwerking vanaf 50 x 50 mm)		per stuk	FENAW-S	83,00	<b>100,43</b>
Afgeronde hoek tot radius 300 mm, zonder randafwerking		per stuk	FENAW-R30	189,00	<b>228,69</b>
Afgeronde hoek vanaf radius 300 mm, zonder randafwerking		per stuk	FENAW-R31	349,00	<b>422,29</b>
Hoekuitsparing zonder randafwerking (twee zijden)		per stuk	FENAW-KOL-A	95,00	<b>114,95</b>
Kolomuitsparing zonder randafwerking (drie zijden)		per stuk	FENAW-KOL3-A	123,00	<b>148,83</b>

Hoek- of kolomuitsparingen zijn altijd met binnenradius van 5 mm  
Een randafwerking aan een bewerking altijd apart berekenen!

**5**  
Fenix 10

Stollenwand type A half vrijstaand					
	Stollenwanden t/m	300 mm diep	per m <sup>1</sup>	FESTOL-A-030	465,00 <b>562,65</b>
	Stollenwanden t/m	650 mm diep	per m <sup>1</sup>	FESTOL-A-065	853,00 <b>1.032,13</b>
	Stollenwanden t/m	900 mm diep	per m <sup>1</sup>	FESTOL-A-090	1.167,00 <b>1.412,07</b>
	Stollenwanden t/m	1200 mm diep	per m <sup>1</sup>	FESTOL-A-120	1.479,00 <b>1.789,59</b>
	Stollenwanden t/m	1500 mm diep	per m <sup>1</sup>	FESTOL-A-150	1.796,00 <b>2.173,16</b>

Stollenwand breedte 30 t/m 100 mm

Stollenwand type B volledig vrijstaand					
	Stollenwanden t/m	300 mm diep	per m <sup>1</sup>	FESTOL-B-030	778,00 <b>941,38</b>
	Stollenwanden t/m	650 mm diep	per m <sup>1</sup>	FESTOL-B-065	1.203,00 <b>1.455,63</b>
	Stollenwanden t/m	900 mm diep	per m <sup>1</sup>	FESTOL-B-090	1.553,00 <b>1.879,13</b>
	Stollenwanden t/m	1200 mm diep	per m <sup>1</sup>	FESTOL-B-120	1.943,00 <b>2.351,03</b>
	Stollenwanden t/m	1500 mm diep	per m <sup>1</sup>	FESTOL-B-150	2.263,00 <b>2.738,23</b>

Stollenwand breedte 30 t/m 100 mm

- > De voor- en achterzijde zijn standaard afgewerkt. De stol is dus in combinatie met onderkasten zowel vrijstaand als tegen de muur te gebruiken.
- > De zichtbare delen aan de kastzijde zoals bij plint en deur zijn afgewerkt in Fenix.
- > De niet zichtbare delen van type A aan de kastzijde zijn voorzien van hout zodat de stol eenvoudig tegen de kast aangeschroefd kan worden.
- > De zichtbare delen van type A worden aan de binnenzijde voor 140 mm omgezet.
- > De maattoleranties tussen blad, stol en kasten liggen zeer kritisch. Wij adviseren daarom 2 mm per zichtzijde overstek van het blad t.o.v. de stol.
- > Om aansluiting tussen stol en blad te garanderen, adviseren wij aan te geven aan welke zijde de stol zich bevindt.
- > Stollen die als ondersteuning dienen voor tafels zonder onderkasten zijn op aanvraag.
- > Berekenen per stol: afronden op 100 mm naar boven, minimumprijs 600 mm.

5

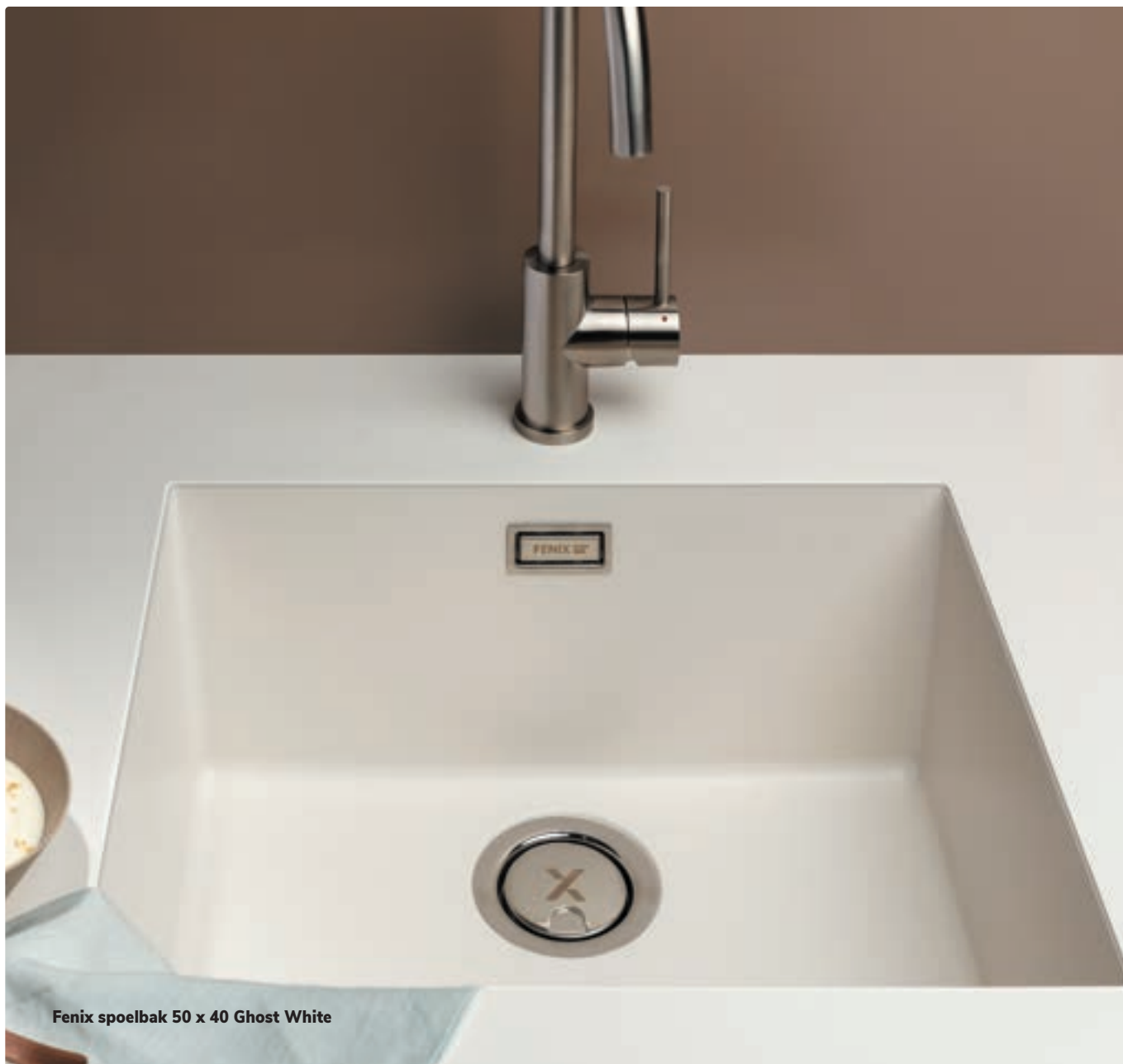
Fenix  
10

Fenix spoelbak 50 x 40 Ghost White

### Productinformatie

Deze matte, FENIX INTEGRATED SOLUTIONS kunststof spoelbak is gemaakt van o.a. kwarts, nanotechdeeltjes en zes innovatieve soorten acryl. Hierdoor is deze spoelbak zeer stoot- en slijtvast en bovendien UV-, vlek- en hittebestendig. Mogelijk i.c.m. een kokendwaterkraan. Pas op met kokendhete olie en pannen die direct van het vuur komen. Deze kunnen de bak beschadigen.

De Fenix-spoelbakken hiernaast zijn uit voorraad leverbaar. Overige kleuren hebben een levertijd van 6 weken.

#### Let op:

- > alleen leverbaar i.c.m. een Fenix 10-werkblad (niet in Fenix 09 mogelijk en niet los leverbaar)
- > licht kleurverschil tussen blad en spoelbak mogelijk i.v.m. ander materiaal
- > geen vlainbouw mogelijk

### Onderhoudsadvies

- > Voor het dagelijkse onderhoud heeft u niet meer nodig dan een warm sopje van wat afwasmiddel en een spons of microvezeldoek. Om kalkvlekken te voorkomen is het aan te raden de spoelbak te drogen met bijvoorbeeld een theedoek.
- > Bij hardnekkige vlekken kunt u verdunde bleek aanbrengen op een doek en hiermee de vlek verwijderen. Goed naspoelen met lauwwarm water en de bak nadrogen.
- > Kalkvlekken kunt u verwijderen met schoonmaakazijn. Spoel goed na met lauwwarm water en droog de bak na.

#### Let op:

- > Zuren en agressieve stoffen tasten de spoelbak aan en kunnen vlekken of kleine gaatjes in de spoelbak veroorzaken. Voorbeelden zijn gootsteenontstoppingsmiddelen, zilverpoets, gebitsreiniger, S39 en zoetzuur(oplossingen)
- > Kokendhete olie en een pan die direct van het vuur komt, kunnen de spoelbak beschadigen

Fenix spoelbak 50 x 40 Bold Black		Uitvoering	bestelnr.	excl. btw	incl. btw	
	Afmeting (uitw.):	539-439-217 mm	semi-onderbouw	FE-SON-5040-BOB	1.513,00	<b>1.830,73</b>
	Afmeting (inw.):	500-400-200 mm	onderbouw	FE-OND-5040-BOB	1.513,00	<b>1.830,73</b>
	Voormaat:	90 mm				
	Min. Kastbreedte	600 mm				
	Compleet met rvs powerplug, wandoverloop en sifon.					
<b>Verbeterde versie!</b> nu mogelijk met kokendwaterkraan.						
<b>Let op:</b> <ul style="list-style-type: none"> <li>&gt; prijs is inclusief uitsparing en montage</li> <li>&gt; montage van de meegeleverde ondersteuningsset (niet bij de prijs inbegrepen) is verplicht</li> </ul>						



Fenix spoelbak 50 x 40 Ghost White		Uitvoering	bestelnr.	excl. btw	incl. btw	
	Afmeting (uitw.):	539-439-217 mm	semi-onderbouw	FE-SON-5040-GOW	1.513,00	<b>1.830,73</b>
	Afmeting (inw.):	500-400-200 mm	onderbouw	FE-OND-5040-GOW	1.513,00	<b>1.830,73</b>
	Voormaat:	90 mm				
	Min. Kastbreedte	600 mm				
	Compleet met rvs powerplug, wandoverloop en sifon.					
<b>Verbeterde versie!</b> nu mogelijk met kokendwaterkraan.						
<b>Let op:</b> <ul style="list-style-type: none"> <li>&gt; prijs is inclusief uitsparing en montage</li> <li>&gt; montage van de meegeleverde ondersteuningsset (niet bij de prijs inbegrepen) is verplicht</li> </ul>						



Fenix spoelbak 50 x 40 Cast Iron		Uitvoering	bestelnr.	excl. btw	incl. btw	
	Afmeting (uitw.):	539-439-217 mm	semi-onderbouw	FE-SON-5040-CAI	1.513,00	<b>1.830,73</b>
	Afmeting (inw.):	500-400-200 mm	onderbouw	FE-OND-5040-CAI	1.513,00	<b>1.830,73</b>
	Voormaat:	90 mm				
	Min. Kastbreedte	600 mm				
	Compleet met rvs powerplug, wandoverloop en sifon.					
<b>Verbeterde versie!</b> nu mogelijk met kokendwaterkraan.						
<b>Let op:</b> <ul style="list-style-type: none"> <li>&gt; prijs is inclusief uitsparing en montage</li> <li>&gt; montage van de meegeleverde ondersteuningsset (niet bij de prijs inbegrepen) is verplicht</li> </ul>						



Fenix spoelbak 50 x 40 overige kleuren		Uitvoering	bestelnr.	excl. btw	incl. btw	
<div style="display: flex; flex-wrap: wrap;"> <div style="width: 50%; text-align: center;">  <p>Beige Arizona</p> </div> <div style="width: 50%; text-align: center;">  <p>Castoro Ottawa</p> </div> </div>	Afmeting (uitw.):	539-439-217 mm	semi-onderbouw	FE-SON-5040-xxx	1.629,00	<b>1.971,09</b>
	Afmeting (inw.):	500-400-200 mm	onderbouw	FE-OND-5040-xxx	1.629,00	<b>1.971,09</b>
	Voormaat:	90 mm				
	Min. Kastbreedte	600 mm				
	Compleet met rvs powerplug, wandoverloop en sifon.					
<b>Let op:</b> <ul style="list-style-type: none"> <li>&gt; prijs is inclusief uitsparing en montage</li> <li>&gt; levertijd is ca. 6 weken</li> <li>&gt; montage van de meegeleverde ondersteuningsset (niet bij de prijs inbegrepen) is verplicht</li> </ul>						



## Classic

### kleurstaal

### volledige plaat

Kleur: **Beige Arizona**  
 Dikte: 0.9 mm  
 Max. afmeting: 4000 1200

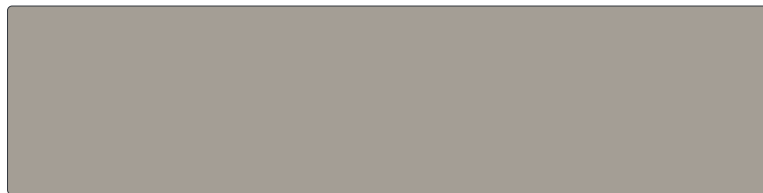
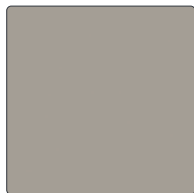

Kleur: **Bold Black**  
 Dikte: 0.9 mm  
 Max. afmeting: 4000 1200



Kleur: **Brown Sugar**  
 Dikte: 0.9 mm  
 Max. afmeting: 4000 1200

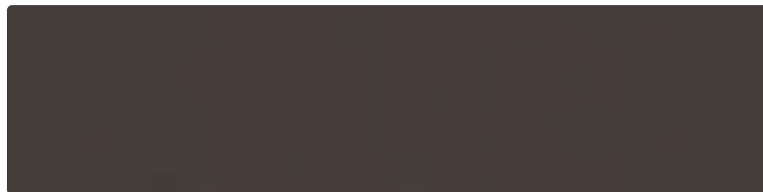
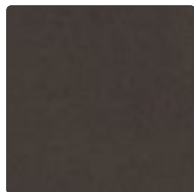

Kleur: **Cast Iron**  
 Dikte: 0.9 mm  
 Max. afmeting: 4000 1200



Kleur: **Castoro Ottawa**  
 Dikte: 0.9 mm  
 Max. afmeting: 4000 1200

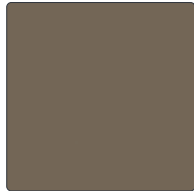

Kleur: **Forest Green**  
 Dikte: 0.9 mm  
 Max. afmeting: 4000 1200



Kleur: **Ghost White**  
 Dikte: 0.9 mm  
 Max. afmeting: 4000 1200

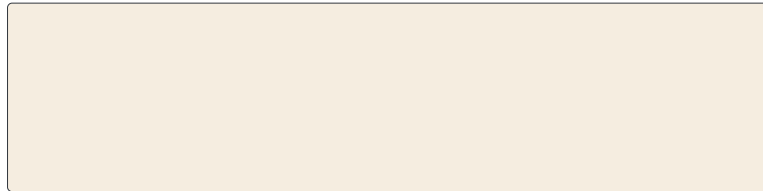
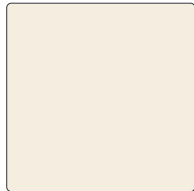

Kleur: **Gray Land**  
 Dikte: 0.9 mm  
 Max. afmeting: 4000 1200



Hoewel de foto's in dit hoofdstuk u een goed beeld geven van onze kleuren, kunnen deze in werkelijkheid enigszins afwijken. Raadpleeg altijd uw monsters.

**Classic**      kleurstaal      volledige plaat

Kleur: **Grigio Aragona**  
 Dikte: 0.9 mm  
 Max. afmeting: 4000 1200



Kleur: **Heavy Metal**  
 Dikte: 0.9 mm  
 Max. afmeting: 4000 1200

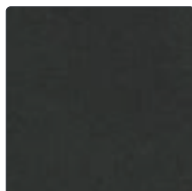

Kleur: **Ice Cream**  
 Dikte: 0.9 mm  
 Max. afmeting: 4000 1200

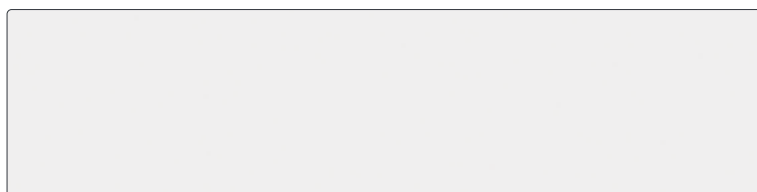
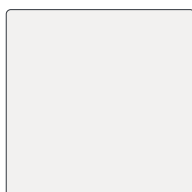

Kleur: **Night Blue**  
 Dikte: 0.9 mm  
 Max. afmeting: 4000 1200



Kleur: **Pure Brown**  
 Dikte: 0.9 mm  
 Max. afmeting: 4000 1200



Kleur: **Soft Steel**  
 Dikte: 0.9 mm  
 Max. afmeting: 4000 1200

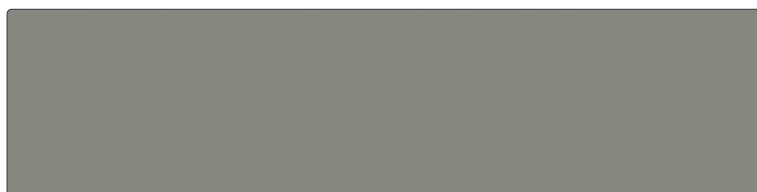

**5**

Fenix 0.9

Hoewel de foto's in dit hoofdstuk u een goed beeld geven van onze kleuren, kunnen deze in werkelijkheid enigszins afwijken. Raadpleeg altijd uw monsters.



Kleur	dikte	maximale afmeting
<b>Classic</b>		
Beige Arizona (0748)	0.9 mm	4000 x 1200 mm
Bold Black (0720)	0.9 mm	4000 x 1200 mm
Brown Sugar (2629)	0.9 mm	4000 x 1200 mm
Cast Iron (0718)	0.9 mm	4000 x 1200 mm
Castoro Ottawa (0717)	0.9 mm	4000 x 1200 mm
Forest Green (0750)	0.9 mm	4000 x 1200 mm
Ghost White (0029)	0.9 mm	4000 x 1200 mm
Gray Land (0724)	0.9 mm	4000 x 1200 mm
Grigio Aragona (0793) 	0.9 mm	4000 x 1200 mm
Heavy Metal (2630)	0.9 mm	4000 x 1200 mm
Ice Cream (0030)	0.9 mm	4000 x 1200 mm
Night Blue (0754)	0.9 mm	4000 x 1200 mm
Pure Brown (0749)	0.9 mm	4000 x 1200 mm
Soft Steel (2638)	0.9 mm	4000 x 1200 mm

5

Fenix  
0.9

Voor productinformatie over Fenix09 zoals voordelen, aandachtspunten, bestellen, leveren of onderhouden van dit materiaal, zie hoofdstuk 1 algemene informatie.



werkblad Fenix Grigio Aragona

FXGPR 25				bestelnr.	excl. btw	incl. btw
	Bladen t/m	250 mm breed	per m <sup>1</sup>	FXGPR25-025	184,00	<b>222,64</b>
	Bladen t/m	600 mm breed	per m <sup>1</sup>	FXGPR25-060	232,00	<b>280,72</b>
	Bladen t/m	650 mm breed	per m <sup>1</sup>	FXGPR25-065	277,00	<b>335,17</b>
	Bladen t/m	750 mm breed	per m <sup>1</sup>	FXGPR25-075	325,00	<b>393,25</b>
	Bladen t/m	900 mm breed	per m <sup>1</sup>	FXGPR25-090	347,00	<b>419,87</b>
	Bladen t/m	1200 mm breed	per m <sup>1</sup>	FXGPR25-120	442,00	<b>534,82</b>

24 mm Greengridz  
zonder randafwerking

FXGPR 32						
	Bladen t/m	250 mm breed	per m <sup>1</sup>	FXGPR32-025	189,00	<b>228,69</b>
	Bladen t/m	600 mm breed	per m <sup>1</sup>	FXGPR32-060	233,00	<b>281,93</b>
	Bladen t/m	650 mm breed	per m <sup>1</sup>	FXGPR32-065	279,00	<b>337,59</b>
	Bladen t/m	750 mm breed	per m <sup>1</sup>	FXGPR32-075	335,00	<b>405,35</b>
	Bladen t/m	900 mm breed	per m <sup>1</sup>	FXGPR32-090	351,00	<b>424,71</b>
	Bladen t/m	1200 mm breed	per m <sup>1</sup>	FXGPR32-120	450,00	<b>544,50</b>

32 mm Greengridz  
zonder randafwerking

FXGPR 38						
	Bladen t/m	250 mm breed	per m <sup>1</sup>	FXGPR38-025	220,00	<b>266,20</b>
	Bladen t/m	600 mm breed	per m <sup>1</sup>	FXGPR38-060	280,00	<b>338,80</b>
	Bladen t/m	650 mm breed	per m <sup>1</sup>	FXGPR38-065	315,00	<b>381,15</b>
	Bladen t/m	750 mm breed	per m <sup>1</sup>	FXGPR38-075	392,00	<b>474,32</b>
	Bladen t/m	900 mm breed	per m <sup>1</sup>	FXGPR38-090	401,00	<b>485,21</b>
	Bladen t/m	1200 mm breed	per m <sup>1</sup>	FXGPR38-120	536,00	<b>648,56</b>

38 mm Greengridz  
zonder randafwerking

FXGPR 50						
	Bladen t/m	250 mm breed	per m <sup>1</sup>	FXGPR50-025	220,00	<b>266,20</b>
	Bladen t/m	600 mm breed	per m <sup>1</sup>	FXGPR50-060	280,00	<b>338,80</b>
	Bladen t/m	650 mm breed	per m <sup>1</sup>	FXGPR50-065	315,00	<b>381,15</b>
	Bladen t/m	750 mm breed	per m <sup>1</sup>	FXGPR50-075	392,00	<b>474,32</b>
	Bladen t/m	900 mm breed	per m <sup>1</sup>	FXGPR50-090	401,00	<b>485,21</b>
	Bladen t/m	1200 mm breed	per m <sup>1</sup>	FXGPR50-120	536,00	<b>648,56</b>

50 mm Greengridz  
zonder randafwerking

FXGPR 60						
	Bladen t/m	250 mm breed	per m <sup>1</sup>	FXGPR60-025	220,00	<b>266,20</b>
	Bladen t/m	600 mm breed	per m <sup>1</sup>	FXGPR60-060	280,00	<b>338,80</b>
	Bladen t/m	650 mm breed	per m <sup>1</sup>	FXGPR60-065	315,00	<b>381,15</b>
	Bladen t/m	750 mm breed	per m <sup>1</sup>	FXGPR60-075	392,00	<b>474,32</b>
	Bladen t/m	900 mm breed	per m <sup>1</sup>	FXGPR60-090	401,00	<b>485,21</b>
	Bladen t/m	1200 mm breed	per m <sup>1</sup>	FXGPR60-120	536,00	<b>648,56</b>

60 mm Greengridz  
zonder randafwerking

FXGPR 80				bestelnr.	excl. btw	incl. btw
	Bladen t/m	250 mm breed	per m <sup>1</sup>	FXGPR80-025	220,00	<b>266,20</b>
	Bladen t/m	600 mm breed	per m <sup>1</sup>	FXGPR80-060	280,00	<b>338,80</b>
	Bladen t/m	650 mm breed	per m <sup>1</sup>	FXGPR80-065	315,00	<b>381,15</b>
	Bladen t/m	750 mm breed	per m <sup>1</sup>	FXGPR80-075	392,00	<b>474,32</b>
	Bladen t/m	900 mm breed	per m <sup>1</sup>	FXGPR80-090	401,00	<b>485,21</b>
	Bladen t/m	1200 mm breed	per m <sup>1</sup>	FXGPR80-120	536,00	<b>648,56</b>

77 mm Greengridz  
zonder randafwerking

Hoekverbindingen						
Hoekverbinding 1	(haakse koppeling)		per stuk	FXGPRxx-HV1	69,00	<b>83,49</b>
Hoekverbinding 2	(verstekkoppeling)		per stuk	FXGPRxx-HV2	90,00	<b>108,90</b>
Hoekverbinding 3	(schuin hoekdeel met verstekkoppeling)		per stuk	FXGPRxx-HV3	537,00	<b>649,77</b>
Hoekverbinding 3a	(schuin hoekdeel met haakse koppeling)		per stuk	FXGPRxx-HV3A	599,00	<b>724,79</b>
Hoekverbinding 4	(vol hoekdeel met verstekkoppeling)		per stuk	FXGPRxx-HV4	832,00	<b>1.006,72</b>
Hoekverbinding 4a	(vol hoekdeel met verstekkoppeling)		per stuk	FXGPRxx-HV4A	846,00	<b>1.023,66</b>

Compleet met montageset, zie voorwoord pagina 1.15

## Randafwerking ABS/PP

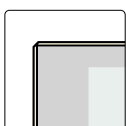

ABS/PP 25 mm  
 ABS/PP 32 mm  
 ABS/PP 38 mm  
 ABS/PP 50 mm  
 ABS/PP 60 mm  
 ABS/PP 80 mm



per m<sup>1</sup>

FXGPR25-ABS

55,00

**66,55**



per m<sup>1</sup>

FXGPR32-ABS

55,00

**66,55**



per m<sup>1</sup>

FXGPR38-ABS

55,00

**66,55**



per m<sup>1</sup>

FXGPR50-ABS

107,00

**129,47**



per m<sup>1</sup>

FXGPR60-ABS

124,00

**150,04**



per m<sup>1</sup>

FXGPR80-ABS

161,00

**194,81**

2 mm ABS/PP-rand 25 t/m 38 mm hoog met facet

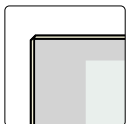

2 mm ABS/PP-rand 50 t/m 80 mm hoog met facet

5

Fenix 0.9

## Randafwerking Aluminium

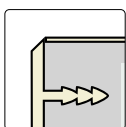

ALF 38 mm



per m<sup>1</sup>

FXGPR38-ALF

76,00

**91,96**

3 mm aluminium rand 38 mm hoog met facet



Werkblad Fenix Brown Sugar

Afwijkende uitvoeringen			bestelnr.	excl. btw	incl. btw
Onderzijde volledig in de kleur van het blad	(min. 0,2 m <sup>2</sup> )	per m <sup>2</sup>	FXGPRxx-A-ONDK	187,00	<b>226,27</b>
Inkratten bladen (voor criteria, zie productinformatie)	(toeslag per opstelling)	per stuk	KRAT-HPL-ST	229,00	<b>277,09</b>
Afwerkingen					
Losse afplakstrook (FX) t.b.v. kopse kant t/m 38 mm		per m <sup>1</sup>	FXGPRxx-FX-LOS	9,00	<b>10,89</b>
Losse afplakstrook (FX) t.b.v. kopse kant 50 t/m 80 mm		per m <sup>1</sup>	FXGPRxx-FXO-LOS	27,50	<b>33,28</b>
Uitsparingen					
Uitsparingen opbouw kookplaat, opbouw spoelbak of powerport		per stuk	FXGPRxx-KPL	31,00	<b>37,51</b>
Kraangat in blad (diameter opgeven)		per stuk	FXGPRxx-KRG	16,50	<b>19,97</b>
Kraangat in spoelbak (diameter opgeven)		per stuk	FXGPRxx-KRG035	25,50	<b>30,86</b>
Extra bewerkingen					
Schuine zijde (met randafwerking vanaf 50 x 50 mm)		per stuk	FXGPRxx-S	83,00	<b>100,43</b>
Afgeronde hoek t/m 38 mm hoog (radius min. 50 mm)		per stuk	FXGPRxx-R-ABS	104,00	<b>125,84</b>
Afgeronde hoek 50 t/m 80 mm hoog (radius min. 70 mm)		per stuk	FXGPRxx-R-ABSx	130,00	<b>157,30</b>
Binnenrondding t/m 38 mm hoog (radius min. 70 mm)*		per stuk	FXGPRxx-BR-ABS	130,00	<b>157,30</b>
Binnenrondding 50 t/m 80 mm hoog (radius min. 100 mm)*		per stuk	FXGPRxx-BR-ABSx	142,00	<b>171,82</b>
Hoek- of kolomuitsparing zonder randafwerking		per stuk	FXGPRxx-KOLOM	53,00	<b>64,13</b>
Hoekuitsparing t.b.v. randafwerking (twee zijden)		per stuk	FXGPRxx-KOL-A	88,00	<b>106,48</b>
Kolomuitsparing t.b.v. randafwerking (drie zijden)		per stuk	FXGPRxx-KOL3-A	108,00	<b>130,68</b>

Een randafwerking aan een bewerking altijd apart berekenen!

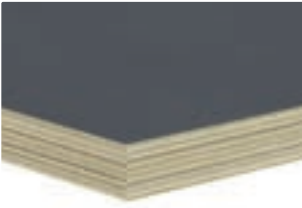

FXRM 25				bestelnr.	excl. btw	incl. btw
	Bladen t/m	250 mm breed	per m <sup>1</sup>	FXRM25-025	199,00	<b>240,79</b>
	Bladen t/m	600 mm breed	per m <sup>1</sup>	FXRM25-060	260,00	<b>314,60</b>
	Bladen t/m	650 mm breed	per m <sup>1</sup>	FXRM25-065	298,00	<b>360,58</b>
	Bladen t/m	750 mm breed	per m <sup>1</sup>	FXRM25-075	358,00	<b>433,18</b>
	Bladen t/m	900 mm breed	per m <sup>1</sup>	FXRM25-090	373,00	<b>451,33</b>
	Bladen t/m	1200 mm breed	per m <sup>1</sup>	FXRM25-120	490,00	<b>592,90</b>

25 mm multiplex zonder randafwerking

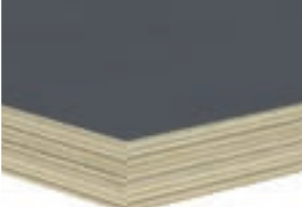
FXRM 32						
	Bladen t/m	250 mm breed	per m <sup>1</sup>	FXRM32-025	215,00	<b>260,15</b>
	Bladen t/m	600 mm breed	per m <sup>1</sup>	FXRM32-060	266,00	<b>321,86</b>
	Bladen t/m	650 mm breed	per m <sup>1</sup>	FXRM32-065	314,00	<b>379,94</b>
	Bladen t/m	750 mm breed	per m <sup>1</sup>	FXRM32-075	382,00	<b>462,22</b>
	Bladen t/m	900 mm breed	per m <sup>1</sup>	FXRM32-090	398,00	<b>481,58</b>
	Bladen t/m	1200 mm breed	per m <sup>1</sup>	FXRM32-120	511,00	<b>618,31</b>

32 mm multiplex zonder randafwerking

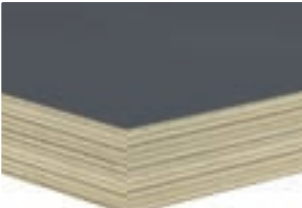
FXRM 38						
	Bladen t/m	250 mm breed	per m <sup>1</sup>	FXRM38-025	248,00	<b>300,08</b>
	Bladen t/m	600 mm breed	per m <sup>1</sup>	FXRM38-060	316,00	<b>382,36</b>
	Bladen t/m	650 mm breed	per m <sup>1</sup>	FXRM38-065	355,00	<b>429,55</b>
	Bladen t/m	750 mm breed	per m <sup>1</sup>	FXRM38-075	445,00	<b>538,45</b>
	Bladen t/m	900 mm breed	per m <sup>1</sup>	FXRM38-090	455,00	<b>550,55</b>
	Bladen t/m	1200 mm breed	per m <sup>1</sup>	FXRM38-120	605,00	<b>732,05</b>

38 mm multiplex zonder randafwerking

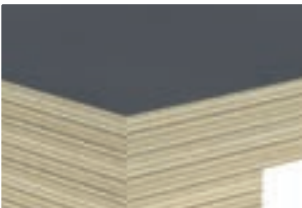
FXRM 50, 62, 80 en 98						
	Bladen t/m	250 mm breed	per m <sup>1</sup>	FXRMxx-025	248,00	<b>300,08</b>
	Bladen t/m	600 mm breed	per m <sup>1</sup>	FXRMxx-060	316,00	<b>382,36</b>
	Bladen t/m	650 mm breed	per m <sup>1</sup>	FXRMxx-065	355,00	<b>429,55</b>
	Bladen t/m	750 mm breed	per m <sup>1</sup>	FXRMxx-075	445,00	<b>538,45</b>
	Bladen t/m	900 mm breed	per m <sup>1</sup>	FXRMxx-090	455,00	<b>550,55</b>
	Bladen t/m	1200 mm breed	per m <sup>1</sup>	FXRMxx-120	605,00	<b>732,05</b>

multiplex zonder randafwerking

5  
Fenix 0,9

Hoekverbindingen			Bestelnr.	excl. btw	incl. btw
Hoekverbinding 1	(haakse koppeling)		per stuk FXRMxx-HV1	69,00	<b>83,49</b>
Hoekverbinding 2	(verstekkoppeling)		per stuk FXRMxx-HV2	90,00	<b>108,90</b>
Hoekverbinding 3	(schuin hoekdeel met verstekkoppeling)		per stuk FXRMxx-HV3	605,00	<b>732,05</b>
Hoekverbinding 3a	(schuin hoekdeel met haakse koppeling)		per stuk FXRMxx-HV3A	674,00	<b>815,54</b>
Hoekverbinding 4	(vol hoekdeel met verstekkoppeling)		per stuk FXRMxx-HV4	940,00	<b>1.137,40</b>
Hoekverbinding 4a	(vol hoekdeel met verstekkoppeling)		per stuk FXRMxx-HV4A	952,00	<b>1.151,92</b>

Compleet met montageset, zie voorwoord pagina 0.15

## Randafwerking ABS/PP

<p>2 mm ABS/PP-rand 25 t/m 38 mm hoog met facet</p>		ABS/PP 25 mm		per m <sup>1</sup> FXRM25-ABS	55,00	<b>66,55</b>
		ABS/PP 32 mm		per m <sup>1</sup> FXRM32-ABS	55,00	<b>66,55</b>
		ABS/PP 38 mm		per m <sup>1</sup> FXRM38-ABS	55,00	<b>66,55</b>
		ABS/PP 50 mm		per m <sup>1</sup> FXRM50-ABS	163,00	<b>197,23</b>
		ABS/PP 60 mm		per m <sup>1</sup> FXRM60-ABS	181,00	<b>219,01</b>
		ABS/PP 80 mm		per m <sup>1</sup> FXRM80-ABS	218,00	<b>263,78</b>
<p>2 mm ABS/PP-rand 50 t/m 98 mm hoog met facet</p>		ABS/PP 98 mm		per m <sup>1</sup> FXRM98-ABS	236,00	<b>285,56</b>

Bij een hogekastafwerking altijd de gehele zijde bestellen/berekenen.

## Randafwerking Aluminium



<p>3 mm aluminium rand 38 mm hoog met facet</p>		ALF 38 mm		per m <sup>1</sup> FXRM38-ALF	76,00	<b>91,96</b>
---	--	-----------	--	-------------------------------	-------	--------------









Bij een hogekastafwerking altijd de gehele zijde bestellen/berekenen.

Afwijkende uitvoeringen			bestelnr.	excl. btw	incl. btw
Onderzijde volledig in de kleur van het blad*	(min. 0,2 m <sup>2</sup> )	per m <sup>2</sup>	FXRMxx-A-ONDK	187,00	<b>226,27</b>
Inkratten bladen (voor criteria, zie productinformatie)	(toeslag per opstelling)	per stuk	KRAT-HPL-ST	229,00	<b>277,09</b>

\*opgedikt alleen mogelijk in Greengridz

Afwerkingen					
Losse afplakstrook (FX) t.b.v. kopse kant t/m 38 mm		per m <sup>1</sup>	FXRMxx-FX-LOS	9,00	<b>10,89</b>
Losse afplakstrook (FX) t.b.v. kopse kant in opgedikte uitvoering		per m <sup>1</sup>	FXRMxx-FXO-LOS	27,50	<b>33,28</b>

Uitsparingen					
Uitsparingen opbouw kookplaat, opbouw spoelbak of powerport		per stuk	FXRMxx-KPL	31,00	<b>37,51</b>
Kraangat in blad (diameter opgeven)		per stuk	FXRMxx-KRG	16,50	<b>19,97</b>
Kraangat in spoelbak (diameter opgeven)		per stuk	FXRMxx-KRG035	25,50	<b>30,86</b>

Extra bewerkingen					
Schuine zijde (met randafwerking vanaf 50 x 50 mm)		per stuk	FXRMxx-S	83,00	<b>100,43</b>
Afgeronde hoek t/m 38 mm hoog (radius min. 50 mm)*		per stuk	FXRMxx-R-ABS	104,00	<b>125,84</b>
Afgeronde hoek in opgedikte uitvoering (radius min. 70 mm)*		per stuk	FXRMxx-R-ABSx	130,00	<b>157,30</b>
Binnenrondding t/m 38 mm hoog (radius min. 70 mm)*		per stuk	FXRMxx-BR-ABS	130,00	<b>157,30</b>
Binnenrondding in opgedikte uitvoering (radius min. 100 mm)*		per stuk	FXRMxx-BR-ABSx	142,00	<b>171,82</b>
Hoek- of kolomuitsparing zonder randafwerking		per stuk	FXRMxx-KOLOM	53,00	<b>64,13</b>
Hoekuitsparing t.b.v. randafwerking (twee zijden)		per stuk	FXRMxx-KOL-A	88,00	<b>106,48</b>
Kolomuitsparing t.b.v. randafwerking (drie zijden)		per stuk	FXRMxx-KOL3-A	108,00	<b>130,68</b>

\* Niet mogelijk met een ALF-randafwerking

Een randafwerking aan een bewerking altijd apart berekenen!

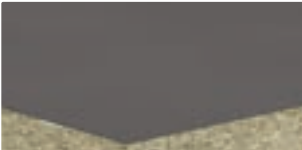
FXRS 32				bestelnr.	excl. btw	incl. btw
	Bladen t/m	250 mm breed	per m <sup>1</sup>	FXRS32-025	150,00	<b>181,50</b>
	Bladen t/m	600 mm breed	per m <sup>1</sup>	FXRS32-060	190,00	<b>229,90</b>
	Bladen t/m	900 mm breed	per m <sup>1</sup>	FXRS32-090	307,00	<b>371,47</b>
	Bladen t/m	1200 mm breed	per m <sup>1</sup>	FXRS32-120	374,00	<b>452,54</b>

32 mm spaanplaat zonder randafwerking

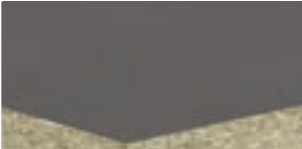
FXRS 38						
	Bladen t/m	250 mm breed	per m <sup>1</sup>	FXRS38-025	158,00	<b>191,18</b>
	Bladen t/m	600 mm breed	per m <sup>1</sup>	FXRS38-060	207,00	<b>250,47</b>
	Bladen t/m	900 mm breed	per m <sup>1</sup>	FXRS38-090	314,00	<b>379,94</b>
	Bladen t/m	1200 mm breed	per m <sup>1</sup>	FXRS38-120	397,00	<b>480,37</b>

38 mm spaanplaat zonder randafwerking

Hoekverbindingen						
Hoekverbinding 1	(haakse koppeling)		per stuk	FXRSxx-HV1	69,00	<b>83,49</b>
Hoekverbinding 2	(verstekkoppeling)		per stuk	FXRSxx-HV2	90,00	<b>108,90</b>
Hoekverbinding 3	(schuin hoekdeel met verstekkoppeling)		per stuk	FXRSxx-HV3	538,00	<b>650,98</b>
Hoekverbinding 3a	(schuin hoekdeel met haakse koppeling)		per stuk	FXRSxx-HV3A	596,00	<b>721,16</b>
Hoekverbinding 4	(vol hoekdeel met verstekkoppeling)		per stuk	FXRSxx-HV4	819,00	<b>990,99</b>
Hoekverbinding 4a	(vol hoekdeel met verstekkoppeling)		per stuk	FXRSxx-HV4A	832,00	<b>1.006,72</b>



Compleet met montageset, zie voorwoord pagina 1.15

5

Fenix  
0.9

Randafwerking ABS/PP				bestelnr.	excl. btw	incl. btw
 	ABS/PP 32 mm		per m <sup>1</sup>	FXRS32-ABS	55,00	<b>66,55</b>
	ABS/PP 38 mm		per m <sup>1</sup>	FXRS38-ABS	55,00	<b>66,55</b>
Bij een hogekastafwerking altijd de gehele zijde bestellen/berekenen.						
2 mm ABS/PP-rand 32 en 38 mm hoog met facet						

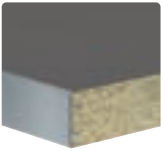
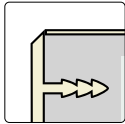





5  
Fenix 0.9

Randafwerking Aluminium						
 	ALF 38 mm		per m <sup>1</sup>	FXRS38-ALF	76,00	<b>91,96</b>
	Bij een hogekastafwerking altijd de gehele zijde bestellen/berekenen.					
3 mm aluminium 38 mm hoog met facet						

Afwijkende uitvoeringen						
Inkratten bladen (voor criteria, zie productinformatie)	(toeslag per opstelling)	per stuk	KRAT-HPL-ST	229,00	<b>277,09</b>	

Afwerkingen						
Losse afplakstrook (FX) t.b.v. kopse kant t/m 38 mm		per m <sup>1</sup>	FXRSxx-FX-LOS	9,00	<b>10,89</b>	







Uitsparingen						
Uitsparingen opbouw kookplaat, opbouw spoelbak of powerport		per stuk	FXRSxx-KPL	31,00	<b>37,51</b>	
Kraangat in blad (diameter opgeven)		per stuk	FXRSxx-KRG	16,50	<b>19,97</b>	

Extra bewerkingen						
Schuine zijde (met randafwerking vanaf 50 x 50 mm)		per stuk	FXRSxx-S	83,00	<b>100,43</b>	
Afgeronde hoek t/m 38 mm hoog (radius min. 50 mm)*		per stuk	FXRSxx-R-ABS	104,00	<b>125,84</b>	
Binnenrondding t/m 38 mm hoog (radius min. 70 mm)*		per stuk	FXRSxx-BR-ABS	130,00	<b>157,30</b>	
Hoek- of kolomuitsparing zonder randafwerking		per stuk	FXRSxx-KOLOM	53,00	<b>64,13</b>	
Hoekuitsparing t.b.v. randafwerking (twee zijden)		per stuk	FXRSxx-KOL-A	88,00	<b>106,48</b>	
Kolomuitsparing t.b.v. randafwerking (drie zijden)		per stuk	FXRSxx-KOL3-A	108,00	<b>130,68</b>	



\* Niet mogelijk met een ALF-randafwerking  
Een randafwerking aan een bewerking altijd apart berekenen!



Achterwanden				bestelnr.	excl. btw	incl. btw
	Achterwanden 100 t/m	250 mm hoog	per m <sup>1</sup>	FXNAW-025	108,00	<b>130,68</b>
	Achterwanden t/m	600 mm hoog	per m <sup>1</sup>	FXNAW-060	176,00	<b>212,96</b>
	Achterwanden t/m	900 mm hoog	per m <sup>1</sup>	FXNAW-090	264,00	<b>319,44</b>
	Achterwanden t/m	1200 mm hoog	per m <sup>1</sup>	FXNAW-120	322,00	<b>389,62</b>



De minimale hoogte van een achterwand is 100 mm  
De maximale lengte van een achterwand met Fenix is 4000 mm, met uitzondering van achterwanden tot 250 mm hoog: 3500 mm



Extra bewerkingen achterwanden						
Afplakken (met ABS) *			per m <sup>1</sup>	FXNAW-FX	32,50	<b>39,33</b>
Losse afplakstrook (FX) t.b.v. kopse kant			per m <sup>1</sup>	FXNAW-FX-LOS	9,00	<b>10,89</b>
* bij afplakken van twee lange zijden, is de minimale hoogte 40 mm						
Schuine zijde (met randafwerking vanaf 50 x 50 mm)			per stuk	FXNAW-SCHUIN	83,00	<b>100,43</b>
Afgeronde hoek			per stuk	FXNAW-ROND	104,00	<b>125,84</b>
Binnenrondding hoek			per stuk	FXNAW-BR-FX	130,00	<b>157,30</b>
Hoek- of kolomuitsparing zonder randafwerking			per stuk	FXNAW-KOLOM	53,00	<b>64,13</b>
Hoekuitsparing t.b.v. randafwerking (twee zijden)			per stuk	FXNAW-KOL-A	88,00	<b>106,48</b>
Kolomuitsparing t.b.v. randafwerking (drie zijden)			per stuk	FXNAW-KOL3-A	108,00	<b>130,68</b>
Uitsparing stopcontacten (rond 70 mm)			per stuk	FXNAW-KRG070	30,00	<b>36,30</b>
Groef en veer voor het koppelen van achterwanden			per m <sup>1</sup>	FXNAW-VEER	27,50	<b>33,28</b>
Koppeling recht incl. groef en veer			per stuk	FXNAW-HVR	21,50	<b>26,02</b>

Een randafwerking aan een bewerking altijd apart berekenen!

Achterwandprofiel opschroefmodel (max. 6000 mm)						
	Lengte 2650 mm - aluminium		per stuk	RAF-AWP-265-ALU	44,50	<b>53,85</b>
	Lengte 4100 mm - aluminium		per stuk	RAF-AWP-410-ALU	59,00	<b>71,39</b>
	Op maat gemaakt - aluminium		per m <sup>1</sup>	RAF-AWP-OPM1-ALU	22,00	<b>26,62</b>
	Op maat gemaakt - zwart		per m <sup>1</sup>	RAF-AWP-OPM1-ZWA	22,00	<b>26,62</b>

135° achterwandprofiel (max. 6000 mm)						
	Aluminium		per m <sup>1</sup>	RAF-AWP-135GRD-ALU	22,00	<b>26,62</b>
	Zwart		per m <sup>1</sup>	RAF-AWP-135GRD-ZWA	22,00	<b>26,62</b>

90° achterwandprofiel (max. 6000 mm)						
	Aluminium		per m <sup>1</sup>	RAF-AWP-90GRD-ALU	22,00	<b>26,62</b>
	Zwart		per m <sup>1</sup>	RAF-AWP-90GRD-ZWA	22,00	<b>26,62</b>

Wandaansluitprofiel Piccolo (incl. plakstrip)						
	RVS-look 14 x 14 x 3000 mm		per stuk	260665	26,00	<b>31,46</b>
	ALU-look 14 x 14 x 3000 mm		per stuk	260666	26,00	<b>31,46</b>

Een profiel a.u.b. met de achterwand meebestellen voor een complete levering



## FXGPSTOL 25



Stollenwand 24 mm dik, twee zijden afgewerkt met Fenix 0.9 één lange zichtzijde afgewerkt met ABS/PP\*

			bestelnr.	excl. btw	incl. btw
Stollenwanden t/m	380 mm diep	per m <sup>1</sup>	FXGPSTOL-25-038	314,00	<b>379,94</b>
Stollenwanden t/m	600 mm diep	per m <sup>1</sup>	FXGPSTOL-25-060	399,00	<b>482,79</b>
Stollenwanden t/m	900 mm diep	per m <sup>1</sup>	FXGPSTOL-25-090	554,00	<b>670,34</b>
Stollenwanden t/m	1200 mm diep	per m <sup>1</sup>	FXGPSTOL-25-120	707,00	<b>855,47</b>

De maximale lengte is 4000 mm

### extra bewerkingen

ABS/PP randafw. aan boven-, onder- of achterzijde	per m <sup>1</sup>	FXGPSTOL-25-ABS-F	55,00	<b>66,55</b>
---	--------------------	-------------------	-------	--------------

5

## FXGPSTOL 32



Stollenwand 32 mm dik, twee zijden afgewerkt met Fenix 0.9 één lange zichtzijde afgewerkt met ABS/PP\*

Stollenwanden t/m	380 mm diep	per m <sup>1</sup>	FXGPSTOL-32-038	326,00	<b>394,46</b>
Stollenwanden t/m	600 mm diep	per m <sup>1</sup>	FXGPSTOL-32-060	418,00	<b>505,78</b>
Stollenwanden t/m	900 mm diep	per m <sup>1</sup>	FXGPSTOL-32-090	575,00	<b>695,75</b>
Stollenwanden t/m	1200 mm diep	per m <sup>1</sup>	FXGPSTOL-32-120	746,00	<b>902,66</b>

De maximale lengte is 4000 mm

### extra bewerkingen

ABS/PP randafw. aan boven-, onder- of achterzijde	per m <sup>1</sup>	FXGPSTOL-32-ABS-F	55,00	<b>66,55</b>
---	--------------------	-------------------	-------	--------------

Fenix 0.9

## FXGPSTOL 39



Stollenwand 39 mm dik, twee zijden afgewerkt met Fenix 0.9 één lange zichtzijde afgewerkt met ABS/PP\*

Stollenwanden t/m	380 mm diep	per m <sup>1</sup>	FXGPSTOL-39-038	371,00	<b>448,91</b>
Stollenwanden t/m	600 mm diep	per m <sup>1</sup>	FXGPSTOL-39-060	458,00	<b>554,18</b>
Stollenwanden t/m	900 mm diep	per m <sup>1</sup>	FXGPSTOL-39-090	609,00	<b>736,89</b>
Stollenwanden t/m	1200 mm diep	per m <sup>1</sup>	FXGPSTOL-39-120	785,00	<b>949,85</b>

De maximale lengte is 4000 mm

### extra bewerkingen

ABS/PP randafw. aan boven-, onder- of achterzijde	per m <sup>1</sup>	FXGPSTOL-39ABS-F	55,00	<b>66,55</b>
ALF Alu randafw. aan voorzijde (i.p.v. ABS/PP)	per m <sup>1</sup>	FXGPSTOL-39-ALF	21,00	<b>25,41</b>
ALF Alu randafw. aan boven-, onder- of achterzijde	per m <sup>1</sup>	FXGPSTOL-39-ALF-F	62,00	<b>75,02</b>

\*Alle randafwerkingen aangeven op de tekening a.u.b

Stollenwanden worden standaard aan drie zijden afgewerkt met Fenix. Tegen een meerprijs kunnen ook overige zijden worden afgewerkt. Stuur altijd de keukentekening of een situatieschets mee.

**Let op: houdt bij bladen met stollen altijd 2 mm overstek aan in de lengte en in de breedte**

FXGPSTOL 50			bestelnr.	excl. btw	incl. btw
	Stollenwanden t/m	380 mm diep	per m <sup>1</sup> FXGPSTOL-50-038	434,00	<b>525,14</b>
	Stollenwanden t/m	600 mm diep	per m <sup>1</sup> FXGPSTOL-50-060	512,00	<b>619,52</b>
	Stollenwanden t/m	900 mm diep	per m <sup>1</sup> FXGPSTOL-50-090	665,00	<b>804,65</b>
	Stollenwanden t/m	1200 mm diep	per m <sup>1</sup> FXGPSTOL-50-120	829,00	<b>1.003,09</b>
De maximale lengte is 3000 mm					
<b>extra bewerkingen</b>					
Stollenwand 50 mm dik, twee zijden afgewerkt met Fenix 0.9 één lange zichtzijde afgewerkt met ABS/PP*			ABS/PP randafw. aan boven-, onder- of achterzijde	per m <sup>1</sup> FXGPSTOL-50ABS F	66,00 <b>79,86</b>

FXGPSTOL 60					
	Stollenwanden t/m	380 mm diep	per m <sup>1</sup> FXGPSTOL-60-038	445,00	<b>538,45</b>
	Stollenwanden t/m	600 mm diep	per m <sup>1</sup> FXGPSTOL-60-060	517,00	<b>625,57</b>
	Stollenwanden t/m	900 mm diep	per m <sup>1</sup> FXGPSTOL-60-090	687,00	<b>831,27</b>
	Stollenwanden t/m	1200 mm diep	per m <sup>1</sup> FXGPSTOL-60-120	858,00	<b>1.038,18</b>
De maximale lengte is 3000 mm					
<b>extra bewerkingen</b>					
Stollenwand 60 mm dik, twee zijden afgewerkt met Fenix 0.9 één lange zichtzijde afgewerkt met ABS/PP*			ABS/PP randafw. aan boven-, onder- of achterzijde	per m <sup>1</sup> FXGPSTOL-60-ABS-F	78,00 <b>94,38</b>

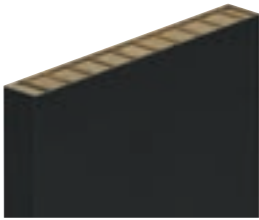
FXGPSTOL 80					
	Stollenwanden t/m	380 mm diep	per m <sup>1</sup> FXGPSTOL-80-038	457,00	<b>552,97</b>
	Stollenwanden t/m	600 mm diep	per m <sup>1</sup> FXGPSTOL-80-060	541,00	<b>654,61</b>
	Stollenwanden t/m	900 mm diep	per m <sup>1</sup> FXGPSTOL-80-090	715,00	<b>865,15</b>
	Stollenwanden t/m	1200 mm diep	per m <sup>1</sup> FXGPSTOL-80-120	886,00	<b>1.072,06</b>
De maximale lengte is 3000 mm					
<b>extra bewerkingen</b>					
Stollenwand 80 mm dik, twee zijden afgewerkt met Fenix 0.9 één lange zichtzijde afgewerkt met ABS/PP*			ABS/PP randafw. aan boven-, onder- of achterzijde	per m <sup>1</sup> FXGPSTOL-80-ABS-F	82,00 <b>99,22</b>

\*Alle randafwerkingen aangeven op de tekening a.u.b  
 Stollenwanden worden standaard aan drie zijden afgewerkt met Fenix. Tegen een meerprijs kunnen ook overige zijden worden afgewerkt.  
 Stuur altijd de keukentekening of een situatieschets mee.  
**Let op: houdt bij bladen met stollen altijd 2 mm overstek aan in de lengte en in de breedte**

## FXGPSTOL 98



Stollenwand 98 mm dik,  
twee zijden afgewerkt met Fenix  
0.9 één lange zichtzijde afgewerkt  
met ABS/PP\*

			bestelnr.	excl. btw	incl. btw
Stollenwanden t/m	380 mm diep	per m <sup>1</sup>	FXGPSTOL-98-038	473,00	<b>572,33</b>
Stollenwanden t/m	600 mm diep	per m <sup>1</sup>	FXGPSTOL-98-060	555,00	<b>671,55</b>
Stollenwanden t/m	900 mm diep	per m <sup>1</sup>	FXGPSTOL-98-090	733,00	<b>886,93</b>
Stollenwanden t/m	1200 mm diep	per m <sup>1</sup>	FXGPSTOL-98-120	918,00	<b>1.110,78</b>

De maximale lengte is 3000 mm

### extra bewerkingen

ABS/PP randafw. aan boven-, onder- of achterzijde	per m <sup>1</sup>	FXGPSTOL-98-ABS-F	87,00	<b>105,27</b>
---	--------------------	-------------------	-------	---------------

5

\*Alle randafwerkingen aangeven op de tekening a.u.b  
Stollenwanden worden standaard aan drie zijden afgewerkt met Fenix. Tegen een meerprijs kunnen ook overige zijden worden afgewerkt.  
Stuur altijd de keukentekening of een situatieschets mee.

**Let op: houdt bij bladen met stollen altijd 2 mm overstek aan in de lengte en in de breedte**

Fenix  
0.9

FXSTOL 25			bestelnr.	excl. btw	incl. btw
	Stollenwanden t/m	380 mm diep	per m <sup>1</sup> FXSTOL-25-038	410,00	<b>496,10</b>
	Stollenwanden t/m	600 mm diep	per m <sup>1</sup> FXSTOL-25-060	524,00	<b>634,04</b>
	Stollenwanden t/m	900 mm diep	per m <sup>1</sup> FXSTOL-25-090	725,00	<b>877,25</b>
	Stollenwanden t/m	1200 mm diep	per m <sup>1</sup> FXSTOL-25-120	932,00	<b>1.127,72</b>

De maximale lengte is 4000 mm

Stollenwand 25 mm dik, twee zijden afgewerkt met Fenix 0.9 één lange zichtzijde afgewerkt met ABS/PP\*

#### extra bewerkingen

ABS/PP randafw. aan boven-, onder- of achterzijde	per m <sup>1</sup>	FXSTOL-25-ABS-F	55,00	<b>66,55</b>
---	--------------------	-----------------	-------	--------------

FXSTOL 32					
	Stollenwanden t/m	380 mm diep	per m <sup>1</sup> FXSTOL-32-038	401,00	<b>485,21</b>
	Stollenwanden t/m	600 mm diep	per m <sup>1</sup> FXSTOL-32-060	515,00	<b>623,15</b>
	Stollenwanden t/m	900 mm diep	per m <sup>1</sup> FXSTOL-32-090	709,00	<b>857,89</b>
	Stollenwanden t/m	1200 mm diep	per m <sup>1</sup> FXSTOL-32-120	919,00	<b>1.111,99</b>

De maximale lengte is 4000 mm

Stollenwand 32 mm dik, twee zijden afgewerkt met Fenix 0.9 één lange zichtzijde afgewerkt met ABS/PP\*

#### extra bewerkingen

ABS/PP randafw. aan boven-, onder- of achterzijde	per m <sup>1</sup>	FXSTOL-32-ABS-F	55,00	<b>66,55</b>
---	--------------------	-----------------	-------	--------------

FXSTOL 39					
	Stollenwanden t/m	380 mm diep	per m <sup>1</sup> FXSTOL-40-038	458,00	<b>554,18</b>
	Stollenwanden t/m	600 mm diep	per m <sup>1</sup> FXSTOL-40-060	565,00	<b>683,65</b>
	Stollenwanden t/m	900 mm diep	per m <sup>1</sup> FXSTOL-40-090	751,00	<b>908,71</b>
	Stollenwanden t/m	1200 mm diep	per m <sup>1</sup> FXSTOL-40-120	967,00	<b>1.170,07</b>

De maximale lengte is 4000 mm

Stollenwand 39 mm dik, twee zijden afgewerkt met Fenix 0.9 één lange zichtzijde afgewerkt met ABS/PP\*

#### extra bewerkingen

ABS/PP randafw. aan boven-, onder- of achterzijde	per m <sup>1</sup>	FXSTOL-40-ABS-F	55,00	<b>66,55</b>
ALF Alu randafw. aan voorzijde (i.p.v. ABS/PP)	per m <sup>1</sup>	FXSTOL-40-ALF	21,00	<b>25,41</b>
ALF Alu randafw. aan boven-, onder- of achterzijde	per m <sup>1</sup>	FXSTOL-40-ALF-F	62,00	<b>75,02</b>

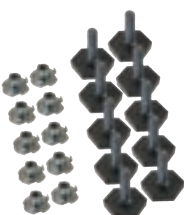
Stelpootjes					
	Stelpootjes incl. inslagmoer 30 mm (min.10 mm, max. 30 mm)	per 10 st.	FXSTOL-STEL10	26,00	<b>31,46</b>

Let op: niet mogelijk in Greengridz stollen.

\* Alle randafwerkingen aangeven op de tekening a.u.b  
Stollenwanden worden standaard aan drie zijden afgewerkt. Tegen een meerprijs kunnen ook overige zijden worden afgewerkt. Stuur altijd de keukentekening of een situatieschets mee.

Let op: houdt bij bladen met stollen altijd 2 mm overstek aan in de lengte en in de breedte

Greengridz wandplanken	bestelnr.	excl. btw	incl. btw
------------------------	-----------	-----------	-----------

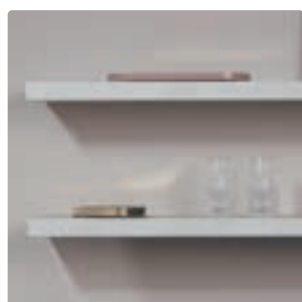

Greengridz wandplank 39 mm dik t/m 250 mm diep	per m <sup>1</sup>	FXGPWP39-025	477,50	<b>577,78</b>
Greengridz wandplank 50 mm dik t/m 250 mm diep	per m <sup>1</sup>	FXGPWP50-025	564,50	<b>683,05</b>
Greengridz wandplank 60 mm dik t/m 250 mm diep	per m <sup>1</sup>	FXGPWP60-025	715,50	<b>865,76</b>

- > Incl.plankendragers
- > De maximale lengte is 4000 mm

- > De wandplank is aan de boven- en onderkant voorzien van laminaat . De voorkant en kopse kanten zijn van ABS/PP.
- > Bladlengte: minimaal 300 mm, maximaal 4000 mm
- > Bladdiepte: minimaal 170 mm, maximaal 250 mm

5



Uitsparing voor spot van 57 mm	per stuk	GPWP-SPOT57	31,00	<b>37,51</b>
Uitsparing voor spot van 68 mm	per stuk	GPWP-SPOT68	31,00	<b>37,51</b>

- > Spotgaten (optioneel) worden in het midden van het schap gemaakt. A.u.b. de hartmaat op de tekening aangeven.
- > Gemiddeld per 400 mm één bevestigingspen.
- > Geen spotgat mogelijk ter hoogte van een bevestigingspen.

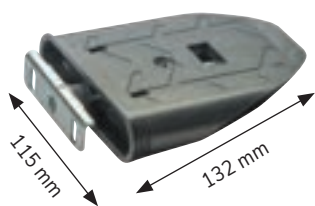

voorbeeld van de gebruikte plankendrager

diepte	diepte(mm)	kg / m <sup>2</sup>
	170	180
	200	160
	250	100

maximale gewichten



Werkblad TopLaminate DE 2395 Athena, Greengridz wandplank

5

Fenix  
0.9



## Voordelen



Stootvast



Innovatief design



Natuurlijke uitstraling



V-groove



Watervast

## Iconen



Alle bewerkingen, randen, stollen en spoelbakken vallen in deze conditiegroep. De prijsgroepen hebben een afwijkende korting en worden apart vermeld.



Maximale lengtemaat



Maximale breedtemaat



Geaderd patroon. Loopt niet standaard door bij overgangen van bladdelen.



Vlekgevoelig



Nieuwe kleur in de collectie

## Keurmerken



Greenguard



NSF



AMK

Voor toelichting zie hoofdstuk 1, duurzaam.



# EVORA QUARTZ

## **Inhoud**

6.3 Kleurenoverzicht

### **12 mm**

6.12 Basismateriaal - 12 mm

6.14 Randafwerkingen

6.15 Uitsparingen en extra bewerkingen

### **20 mm**

6.16 Basismateriaal - 20 mm

6.17 Randafwerkingen

6.18 Uitsparingen en extra bewerkingen

6.19 Achterwanden, tegelplinten en vensterbanken

6.21 Afwerkingen, extra bewerkingen en stollenwanden



Werkblad Evora Quartz Sphere (P)

Easy		kleurstaal	volledige plaat
Kleur: <b>Easy Belgian Rock</b> Dikte: 12 mm / 20 mm Oppervlak: Polished Max. afmeting: Bijzonderheden:			
Kleur: <b>Easy Belgian Rock</b> Dikte: 12 mm / 20 mm Oppervlak: Honed Max. afmeting: Bijzonderheden:			
Kleur: <b>Easy Black</b> Dikte: 12 mm Oppervlak: Polished Max. afmeting: Bijzonderheden:			
Kleur: <b>Easy Clay</b> Dikte: 12 mm Oppervlak: Honed Max. afmeting:			
Kleur: <b>Easy Cloud</b> Dikte: 12 mm / 20 mm Oppervlak: Velvet Max. afmeting:			
Kleur: <b>Easy Concord</b> Dikte: 12 mm / 20 mm Oppervlak: Velvet Max. afmeting:			
Kleur: <b>Easy Gems</b> Dikte: 12 mm / 20 mm Oppervlak: Polished Max. afmeting:			
Kleur: <b>Easy Miner</b> Dikte: 12 mm / 20 mm Oppervlak: Polished Max. afmeting:			

Hoewel de foto's in dit hoofdstuk u een goed beeld geven van onze kleuren, kunnen deze in werkelijkheid enigszins afwijken. Raadpleeg altijd uw monsters.

Easy		kleurstaal	volledige plaat
Kleur: <b>Easy Moon P</b> Dikte: 12 mm / 20 mm Oppervlak: Polished Max. afmeting: <b>3000</b> <b>1350</b>			
Kleur: <b>Easy Star P</b> Dikte: 12 mm Oppervlak: Polished Max. afmeting: <b>3150</b> <b>1510</b>			
Kleur: <b>Easy Terni H</b> Dikte: 12 mm Oppervlak: Honed Max. afmeting: <b>3000</b> <b>1350</b>			
Kleur: <b>Easy White P</b> Dikte: 12 mm Oppervlak: Polished Max. afmeting: <b>3150</b> <b>1350</b>			

Smart		kleurstaal	volledige plaat
Kleur: <b>Argus H</b> Dikte: 12 mm Oppervlak: Honed Max. afmeting: <b>3150</b> <b>1510</b> Bijzonderheden:			
Kleur: <b>Attica P</b> Dikte: 12 mm / 20 mm Oppervlak: Polished Max. afmeting: <b>3150</b> <b>1510</b>			
Kleur: <b>Brume V</b> Dikte: 12 mm / 20 mm Oppervlak: Velvet Max. afmeting: <b>3000</b> <b>1350</b>			

Hoewel de foto's in dit hoofdstuk u een goed beeld geven van onze kleuren, kunnen deze in werkelijkheid enigszins afwijken. Raadpleeg altijd uw monsters.



**Smart**      kleurstaal      volledige plaat

Kleur: **Celeste White**

Dikte: 12 mm

Oppervlak: Polished

Max. afmeting:



Kleur: **Hydra**

Dikte: 12 mm

Oppervlak: Honed

Max. afmeting:

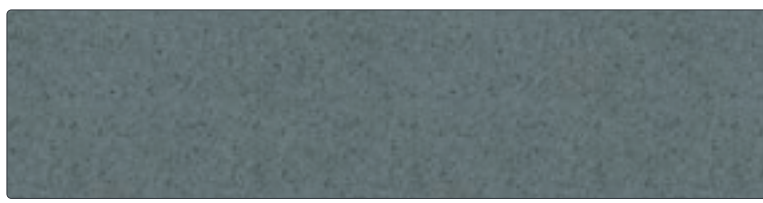

Kleur: **Mammoth**

Dikte: 12 mm

Oppervlak: Velvet

Max. afmeting:



Kleur: **Naga**

Dikte: 12 mm

Oppervlak: Honed

Max. afmeting:

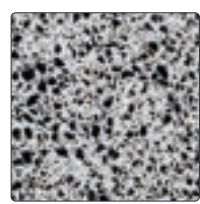

Kleur: **Tempest Grey**

Dikte: 12 mm

Oppervlak: Polished

Max. afmeting:



Kleur: **Whale**

Dikte: 12 mm / 20 mm

Oppervlak: Velvet

Max. afmeting:



6

Hoewel de foto's in dit hoofdstuk u een goed beeld geven van onze kleuren, kunnen deze in werkelijkheid enigszins afwijken. Raadpleeg altijd uw monsters.

**Classic**

kleurstaal

volledige plaat

Kleur: **Lucca**

Dikte: 12 mm / 20 mm

Oppervlak: Polished

Max. afmeting:

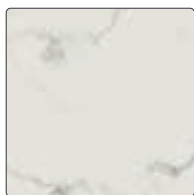

Kleur: **Polar Grey**

Dikte: 12 mm / 20 mm

Oppervlak: Polished

Max. afmeting:

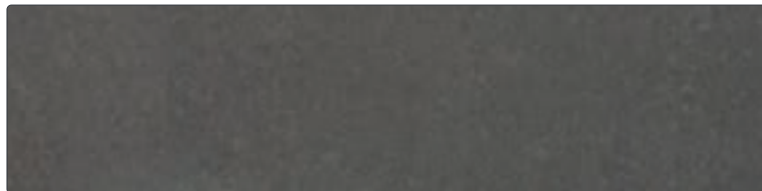
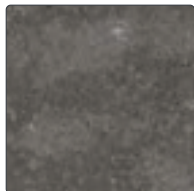

Kleur: **Polar White**

Dikte: 12 mm / 20 mm

Oppervlak: Polished

Max. afmeting:



Kleur: **Serra**

Dikte: 12 mm / 20 mm

Oppervlak: Polished

Max. afmeting:



6

Hoewel de foto's in dit hoofdstuk u een goed beeld geven van onze kleuren, kunnen deze in werkelijkheid enigszins afwijken. Raadpleeg altijd uw monsters.



Premium	kleurstaal	volledige plaat
Kleur: <b>Calypto P</b> Dikte: 12 mm Oppervlak: Polished Max. afmeting: 3210 1510		
Kleur: <b>Extreme White P</b> Dikte: 12 mm Oppervlak: Polished Max. afmeting: 3150 1350		
Kleur: <b>Helix P</b> Dikte: 12 mm Oppervlak: Polished Max. afmeting: 3210 1510 Bijzonderheden:		
Kleur: <b>Nebula P</b> Dikte: 12 mm Oppervlak: Polished Max. afmeting: 3210 1510 Bijzonderheden:		
Kleur: <b>Nemesis P</b> Dikte: 12 mm Oppervlak: Polished Max. afmeting: 3000 1350 Bijzonderheden:		
Kleur: <b>Pearl Jasmine P</b> Dikte: 12 mm Oppervlak: Polished Max. afmeting: 3210 1510 Bijzonderheden:		
Kleur: <b>Sphere P</b> Dikte: 12 mm Oppervlak: Polished Max. afmeting: 3210 1510 Bijzonderheden:		

Hoewel de foto's in dit hoofdstuk u een goed beeld geven van onze kleuren, kunnen deze in werkelijkheid enigszins afwijken. Raadpleeg altijd uw monsters.

Ultimo	kleurstaal	volledige plaat
<p>Kleur: <b>Calacatta Gold</b> </p> <p>Dikte: 12 mm</p> <p>Oppervlak: Polished</p> <p>Max. afmeting:  </p> <p>Bijzonderheden: </p>		
<p>Kleur: <b>Ethereal Glow</b> </p> <p>Dikte: 12 mm</p> <p>Oppervlak: Polished</p> <p>Max. afmeting:  </p> <p>Bijzonderheden: </p>		
<p>Kleur: <b>Marquina</b> </p> <p>Dikte: 12 mm</p> <p>Oppervlak: Polished</p> <p>Max. afmeting:  </p> <p>Bijzonderheden: </p>		
<p>Kleur: <b>Noir</b> </p> <p>Dikte: 12 mm</p> <p>Oppervlak: Polished</p> <p>Max. afmeting:  </p> <p>Bijzonderheden: </p>		
<p>Kleur: <b>Poseidon</b> </p> <p>Dikte: 12 mm</p> <p>Oppervlak: Polished</p> <p>Max. afmeting:  </p> <p>Bijzonderheden: </p>		
<p>Kleur: <b>Serena</b> </p> <p>Dikte: 12 mm</p> <p>Oppervlak: Polished</p> <p>Max. afmeting:  </p> <p>Bijzonderheden: </p>		
<p>Kleur: <b>Statuario</b> </p> <p>Dikte: 12 mm</p> <p>Oppervlak: Polished</p> <p>Max. afmeting:  </p> <p>Bijzonderheden: </p>		
<p>Kleur: <b>Stellata</b> </p> <p>Dikte: 12 mm</p> <p>Oppervlak: Polished</p> <p>Max. afmeting:  </p> <p>Bijzonderheden: </p>		

Hoewel de foto's in dit hoofdstuk u een goed beeld geven van onze kleuren, kunnen deze in werkelijkheid enigszins afwijken. Raadpleeg altijd uw monsters.



Werkblad Evora Quartz Poseidon

6







Kleur	dikte	oppervlaktestructuur	maximale afmeting	bijzonderheden
<b>Easy</b>				
Easy Belgian Rock (P)	12 mm / 20 mm	<b>P</b> - Polished	3000 x 1350 mm	
Easy Belgian Rock (H)	12 mm / 20 mm	<b>H</b> - Honed	3000 x 1350 mm	
Easy Black	12 mm	<b>P</b> - Polished	3150 x 1350 mm	
Easy Clay	12 mm	<b>H</b> - Honed	3150 x 1510 mm	
Easy Cloud	12 mm / 20 mm	<b>V</b> - Velvet	3000 x 1350 mm*	
Easy Concord	12 mm / 20 mm	<b>V</b> - Velvet	3000 x 1350 mm*	
Easy Gems	12 mm / 20 mm	<b>P</b> - Polished	3000 x 1350 mm*	
Easy Miner	12 mm / 20 mm	<b>P</b> - Polished	3000 x 1350 mm*	
Easy Moon	12 mm / 20 mm	<b>P</b> - Polished	3000 x 1350 mm*	
Easy Star	12 mm	<b>P</b> - Polished	3150 x 1510 mm	
Easy Terni	12 mm	<b>H</b> - Honed	3000 x 1350 mm	
Easy White	12 mm	<b>P</b> - Polished	3150 x 1350 mm	
<b>Smart</b>				
Argus	12 mm	<b>H</b> - Honed	3150 x 1510 mm	
Attica	12 mm / 20 mm	<b>P</b> - Polished	3150 x 1510 mm	
Brume	12 mm / 20 mm	<b>V</b> - Velvet	3000 x 1350 mm	
Celeste White	12 mm	<b>P</b> - Polished	3150 x 1510 mm	
Hydra	12 mm	<b>H</b> - Honed	3150 x 1510 mm	
Mammoth	12 mm	<b>V</b> - Velvet	3150 x 1510 mm	
Naga	12 mm	<b>H</b> - Honed	3150 x 1510 mm	
Tempest Grey	12 mm	<b>P</b> - Polished	3150 X 1510 mm	
Whale	12 mm / 20 mm	<b>V</b> - Velvet	3000 x 1350 mm	
<b>Classic</b>				
Lucca	12 mm / 20 mm	<b>P</b> - Polished	3000 x 1350 mm	
Polar Grey	12 mm / 20 mm	<b>P</b> - Polished	3000 x 1350 mm	
Polar White	12 mm / 20 mm	<b>P</b> - Polished	3000 x 1350 mm	
Serra	12 mm / 20 mm	<b>P</b> - Polished	3000 x 1350 mm	
<b>Premium</b>				
Calypso	12 mm	<b>P</b> - Polished	3210 x 1510 mm	
Extreme White	12 mm	<b>P</b> - Polished	3150 x 1350 mm	
Helix	12 mm	<b>P</b> - Polished	3210 x 1510 mm	
Nebula	12 mm	<b>P</b> - Polished	3210 x 1510 mm	
Nemesis	12 mm	<b>P</b> - Polished	3000 x 1350 mm	
Pearl Jasmine	12 mm	<b>P</b> - Polished	3210 x 1510 mm	
Sphere	12 mm	<b>P</b> - Polished	3210 x 1510 mm	
<b>Ultimo</b>				
Calacatta Gold	12 mm	<b>P</b> - Polished	3210 x 1510 mm	
Ethereal Glow	12 mm	<b>P</b> - Polished	3210 x 1510 mm	
Marquina	12 mm	<b>P</b> - Polished	3210 x 1510 mm	
Noir	12 mm	<b>P</b> - Polished	3210 x 1510 mm	
Poseidon	12 mm	<b>P</b> - Polished	3210 x 1510 mm	
Serena	12 mm	<b>P</b> - Polished	3210 x 1510 mm	
Statuario	12 mm	<b>P</b> - Polished	3210 x 1510 mm	
Stellata	12 mm	<b>P</b> - Polished	3210 x 1510 mm	

\*vanaf Q2 2024 beschikbaar in jumbo formaat 3150 x 1510

LET OP: Deze kleuren worden standaard bemonsterd. M.u.v. de Ultimo collectie. I.v.m. het grote kleurverloop worden de monsters ter beschikking gesteld bij opname van een showroomblad.

Alle bestellingen worden standaard geleverd in de materiaaldikte van 12 mm. Indien 12 mm niet voorradig is, wordt er, voor zover leverbaar, 20 mm toegepast. Op uw verzoek kunnen wij, voor zover leverbaar, 20 mm gebruiken. Hiervoor geldt een meerprijs van 10% per strekkende meter.

## Uitleg bijzonderheden

-  Geaderd patroon, loopt standaard niet door bij overgangen van bladdelen. Wel in de randafwerking.
-  Nieuwe kleur in de collectie
-  Vlekgevoelig oppervlak
-  Honed: gezoet oppervlak met een matte uitstraling. Vet en vingerafdrukken zijn eerder zichtbaar.
-  Polished: gepolijst oppervlak met een glanzende uitstraling
-  Velvet: matte uitstraling met het onderhoudsgemak van een gepolijst blad. Bij donkere kleuren zullen vet en vingerafdrukken wel eerder zichtbaar zijn dan bij gepolijst.

## Uitlopende kleuren 2024

- Easy Rock (V) (leverbaar zolang de voorraad strekt)
- Easy Rock (P) (leverbaar zolang de voorraad strekt)
- Tambora (leverbaar zolang de voorraad strekt)
- Veza (leverbaar t/m Q1)
- Bianco Calacatta (Leverbaar in aanvullende collectie)
- Calacatta Classic (Leverbaar in aanvullende collectie)



Detail mogelijke hoekverbinding.





Detail mogelijke bladverbinding: bladtekening loopt niet standaard door.



Behalve de kleuren in het kleurenoverzicht kan Dekker Zevenhuizen vaak ook andere gangbare kleuren leveren. Informeer hiervoor bij uw vaste contactpersoon. Let op! Deze kleuren worden door de leverancier van het materiaal bemonsterd. Dekker heeft geen invloed op kleur, tekening en gebruiksgemak van deze materialen. bladen buiten de collectie worden per commissie besteld. Annuleren is niet mogelijk. Houdt u 2 weken extra levertijd aan.

Voor productinformatie over Evora Quartz, zoals voordelen, aandachtspunten, bestellen, leveren of onderhouden van dit materiaal, zie hoofdstuk 1 Algemene informatie.





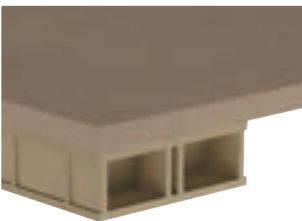

Easy			bestelnr.	excl. btw	incl. btw
 <p>12 mm composietsteen (onderlijmd) zonder randafwerking</p> 	Bladen t/m	300 mm breed	per m <sup>1</sup> CO13-0-030	155,00	<b>187,55</b>
	Bladen t/m	600 mm breed	per m <sup>1</sup> CO13-0-060	238,00	<b>287,98</b>
	Bladen t/m	650 mm breed	per m <sup>1</sup> CO13-0-065	255,00	<b>308,55</b>
	Bladen t/m	700 mm breed	per m <sup>1</sup> CO13-0-070	313,00	<b>378,73</b>
	Bladen t/m	800 mm breed	per m <sup>1</sup> CO13-0-080	359,00	<b>434,39</b>
	Bladen t/m	900 mm breed	per m <sup>1</sup> CO13-0-090	426,00	<b>515,46</b>
	Bladen t/m	1000 mm breed	per m <sup>1</sup> CO13-0-100	468,00	<b>566,28</b>
	Bladen t/m	1100 mm breed	per m <sup>1</sup> CO13-0-110	518,00	<b>626,78</b>
	Bladen t/m	1200 mm breed	per m <sup>1</sup> CO13-0-120	589,00	<b>712,69</b>
	Bladen t/m	1350 mm breed	per m <sup>1</sup> CO13-0-135	635,00	<b>768,35</b>
Bladen t/m	1500 mm breed	per m <sup>1</sup> CO13-0-150	691,00	<b>836,11</b>	



6

Smart					
 <p>12 mm composietsteen (onderlijmd) zonder randafwerking</p> 	Bladen t/m	300 mm breed	per m <sup>1</sup> CO13-9-030	181,00	<b>219,01</b>
	Bladen t/m	600 mm breed	per m <sup>1</sup> CO13-9-060	293,00	<b>354,53</b>
	Bladen t/m	650 mm breed	per m <sup>1</sup> CO13-9-065	317,00	<b>383,57</b>
	Bladen t/m	700 mm breed	per m <sup>1</sup> CO13-9-070	379,00	<b>458,59</b>
	Bladen t/m	800 mm breed	per m <sup>1</sup> CO13-9-080	433,00	<b>523,93</b>
	Bladen t/m	900 mm breed	per m <sup>1</sup> CO13-9-090	496,00	<b>600,16</b>
	Bladen t/m	1000 mm breed	per m <sup>1</sup> CO13-9-100	553,00	<b>669,13</b>
	Bladen t/m	1100 mm breed	per m <sup>1</sup> CO13-9-110	604,00	<b>730,84</b>
	Bladen t/m	1200 mm breed	per m <sup>1</sup> CO13-9-120	667,00	<b>807,07</b>
	Bladen t/m	1350 mm breed	per m <sup>1</sup> CO13-9-135	733,00	<b>886,93</b>
Bladen t/m	1500 mm breed	per m <sup>1</sup> CO13-9-150	821,00	<b>993,41</b>	

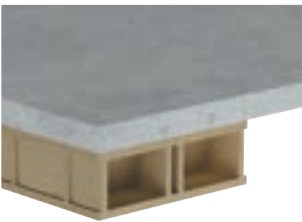
12 mm

Classic					
 <p>12 mm composietsteen (onderlijmd) zonder randafwerking</p> 	Bladen t/m	300 mm breed	per m <sup>1</sup> CO13-1-030	201,00	<b>243,21</b>
	Bladen t/m	600 mm breed	per m <sup>1</sup> CO13-1-060	376,00	<b>454,96</b>
	Bladen t/m	650 mm breed	per m <sup>1</sup> CO13-1-065	401,00	<b>485,21</b>
	Bladen t/m	700 mm breed	per m <sup>1</sup> CO13-1-070	460,00	<b>556,60</b>
	Bladen t/m	800 mm breed	per m <sup>1</sup> CO13-1-080	523,00	<b>632,83</b>
	Bladen t/m	900 mm breed	per m <sup>1</sup> CO13-1-090	586,00	<b>709,06</b>
	Bladen t/m	1000 mm breed	per m <sup>1</sup> CO13-1-100	651,00	<b>787,71</b>
	Bladen t/m	1100 mm breed	per m <sup>1</sup> CO13-1-110	714,00	<b>863,94</b>
	Bladen t/m	1200 mm breed	per m <sup>1</sup> CO13-1-120	778,00	<b>941,38</b>
	Bladen t/m	1350 mm breed	per m <sup>1</sup> CO13-1-135	849,00	<b>1.027,29</b>
Bladen t/m	1500 mm breed	per m <sup>1</sup> CO13-1-150	904,00	<b>1.093,84</b>	



Premium			bestelnr.	excl. btw	incl. btw
 <p>12 mm composietsteen (onderlijmd) zonder randafwerking</p> 	Bladen t/m	300 mm breed	per m <sup>1</sup> CO13-2-030	241,00	<b>291,61</b>
	Bladen t/m	600 mm breed	per m <sup>1</sup> CO13-2-060	477,00	<b>577,17</b>
	Bladen t/m	650 mm breed	per m <sup>1</sup> CO13-2-065	510,00	<b>617,10</b>
	Bladen t/m	700 mm breed	per m <sup>1</sup> CO13-2-070	553,00	<b>669,13</b>
	Bladen t/m	800 mm breed	per m <sup>1</sup> CO13-2-080	632,00	<b>764,72</b>
	Bladen t/m	900 mm breed	per m <sup>1</sup> CO13-2-090	701,00	<b>848,21</b>
	Bladen t/m	1000 mm breed	per m <sup>1</sup> CO13-2-100	778,00	<b>941,38</b>
	Bladen t/m	1100 mm breed	per m <sup>1</sup> CO13-2-110	814,00	<b>984,94</b>
	Bladen t/m	1200 mm breed	per m <sup>1</sup> CO13-2-120	868,00	<b>1.050,28</b>
	Bladen t/m	1350 mm breed	per m <sup>1</sup> CO13-2-135	932,00	<b>1.127,72</b>
Bladen t/m	1500 mm breed	per m <sup>1</sup> CO13-2-150	1.035,00	<b>1.252,35</b>	

Ultimo / Eternal					
 <p>12 mm composietsteen (onderlijmd) zonder randafwerking</p> 	Bladen t/m	300 mm breed	per m <sup>1</sup> CO13-3-030	301,00	<b>364,21</b>
	Bladen t/m	600 mm breed	per m <sup>1</sup> CO13-3-060	553,00	<b>669,13</b>
	Bladen t/m	650 mm breed	per m <sup>1</sup> CO13-3-065	584,00	<b>706,64</b>
	Bladen t/m	700 mm breed	per m <sup>1</sup> CO13-3-070	655,00	<b>792,55</b>
	Bladen t/m	800 mm breed	per m <sup>1</sup> CO13-3-080	723,00	<b>874,83</b>
	Bladen t/m	900 mm breed	per m <sup>1</sup> CO13-3-090	783,00	<b>947,43</b>
	Bladen t/m	1000 mm breed	per m <sup>1</sup> CO13-3-100	865,00	<b>1.046,65</b>
	Bladen t/m	1100 mm breed	per m <sup>1</sup> CO13-3-110	913,00	<b>1.104,73</b>
	Bladen t/m	1200 mm breed	per m <sup>1</sup> CO13-3-120	978,00	<b>1.183,38</b>
	Bladen t/m	1350 mm breed	per m <sup>1</sup> CO13-3-135	1.044,00	<b>1.263,24</b>
Bladen t/m	1500 mm breed	per m <sup>1</sup> CO13-3-150	1.101,00	<b>1.332,21</b>	





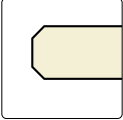

Hoekverbindingen					
Hoekverbinding 1	(haakse koppeling)		per stuk CO13-HV1	58,00	<b>70,18</b>
Hoekverbinding 2	(verstekkoppeling)		per stuk CO13-HV2	135,00	<b>163,35</b>
Hoekverbinding 3	(schuin hoekdeel met verstekkoppeling)		per stuk CO13-x-HV3-105	922,00	<b>1.115,62</b>
Hoekverbinding 3a	(schuin hoekdeel met haakse koppeling)		per stuk CO13-x-HV3A-105	922,00	<b>1.115,62</b>
Hoekverbinding 4	(vol hoekdeel met verstekkoppeling)		per stuk CO13-x-HV4-105	1.087,00	<b>1.315,27</b>
Hoekverbinding 4a	(vol hoekdeel met haakse koppeling)		per stuk CO13-x-HV4A-105	1.087,00	<b>1.315,27</b>

\* 'x' vervangen door conditiegroepnummer (0, 9, 1, 2 of 3)

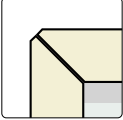







Randafwerking dubbel facet			bestelnr.	excl. btw	incl. btw
		2F	 per m <sup>1</sup>	CO13-2F	47,00 <b>56,87</b>

Dubbel facetrand 12 mm

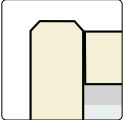
Randafwerking verstek					
		VF02	 per m <sup>1</sup>	CO13-VF02	111,00 <b>134,31</b>
		VF03*	 per m <sup>1</sup>	CO13-VF03	111,00 <b>134,31</b>
		VF04	 per m <sup>1</sup>	CO13-VF04	137,00 <b>165,77</b>
		VF06	 per m <sup>1</sup>	CO13-VF06	173,00 <b>209,33</b>
		VF08	 per m <sup>1</sup>	CO13-VF08	212,00 <b>256,52</b>
		VF10	 per m <sup>1</sup>	CO13-VF10	246,00 <b>297,66</b>







Verstekrand 20 t/m 100 mm met facet

\*VF03 heeft een hoogte van 32mm. Houd hiermee rekening

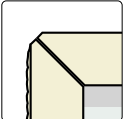
Randafwerking waterkering					
		FW02	 per m <sup>1</sup>	CO13-FW02	111,00 <b>134,31</b>
		FW03*	 per m <sup>1</sup>	CO13-FW03	111,00 <b>134,31</b>
		FW04	 per m <sup>1</sup>	CO13-FW04	137,00 <b>165,77</b>
		FW06	 per m <sup>1</sup>	CO13-FW06	173,00 <b>209,33</b>
		FW08	 per m <sup>1</sup>	CO13-FW08	212,00 <b>256,52</b>
		FW10	 per m <sup>1</sup>	CO13-FW10	246,00 <b>297,66</b>

Waterkering 22 t/m 102 mm met facet

\*FW03 heeft een hoogte van 34mm. Houd hiermee rekening

Randafwerking gefrijnd					
		FR02	 per m <sup>1</sup>	CO13-FR02	235,00 <b>284,35</b>
		FR03*	 per m <sup>1</sup>	CO13-FR03	235,00 <b>284,35</b>
		FR04	 per m <sup>1</sup>	CO13-FR04	261,00 <b>315,81</b>
		FR06	 per m <sup>1</sup>	CO13-FR06	298,00 <b>360,58</b>
		FR08	 per m <sup>1</sup>	CO13-FR08	336,00 <b>406,56</b>
		FR10	 per m <sup>1</sup>	CO13-FR10	370,00 <b>447,70</b>

Gefrijnde rand 20 t/m 100 mm

\*FR03 heeft een hoogte van 32mm. Houd hiermee rekening

**Let op!**

- > Bij een hogekast afwerking altijd de gehele zijde bestellen/berekenen.
- > Bij gepolijste kanten (2F, binnenzijde onderbouw uitsparing etc.) zal de structuur van een Velvet afwerking glad worden en daarmee afwijken van het bovenblad.
- > Overige randafwerkingen op aanvraag.

Uitsparingen		bestelnr.	excl. btw	incl. btw
Uitsparing opbouw kookplaat tot 600 mm breed		per stuk CO13-KOOK-OP1	163,00	<b>197,23</b>
Uitsparing opbouw kookplaat groter dan 600 mm breed		per stuk CO13-KOOK-OP2	212,00	<b>256,52</b>
Uitsparing geïntegreerde kookplaat (technische tekening sturen a.u.b.)		per stuk CO-UIT-KOOK-I	407,00	<b>492,47</b>
Uitsparing t.b.v. vorkkoppeling type A (2x berekenen), max. 20 x 450 mm		per stuk CO13-KOOK-OP	106,00	<b>128,26</b>
Uitsparing geïntegreerde powerport/bedieningspaneel Selsiuz/Gessi/Osiris (max. 200 x 200 mm)		per stuk CO-UITVKKL	215,00	<b>260,15</b>
Uitsparing geïntegreerde spoelbak max. 450 x 450 mm		per stuk CO-UITVK	277,00	<b>335,17</b>
Uitsparing geïntegreerde spoelbak vanaf 450 x 450 mm		per stuk CO-UITVKGR	365,00	<b>441,65</b>
Uitsparing onderbouw spoelbak max. 450 x 450 mm		per stuk CO-ONDVK	480,00	<b>580,80</b>
Uitsparing onderbouw spoelbak vanaf 450 x 450 mm		per stuk CO-ONDVKGR	600,00	<b>726,00</b>
Toeslag spoelbakken buiten collectie (.....= artikelnummer baksparring)		per stuk .....B	100,00	<b>121,00</b>
Kraangat in blad (diameter opgeven)		per stuk CO13-KRG	44,00	<b>53,24</b>
Kraangat in spoelbak (diameter opgeven)		per stuk KRG035	25,50	<b>30,86</b>
Uitsparing opbouw powerport/-stopcontact (Ø 70-120 mm)		per stuk CO13-KPL-ROND	125,00	<b>151,25</b>

Let op! (vlakbouw) kookplaten en spoelbakken met een gewicht ≥ 20 kg dienen extra ondersteund te worden. Gebruik hiervoor onze ondersteuningsset (artikelnummer: DIV-STEUN-GR)

Extra bewerkingen				
Schuine zijde zonder randafwerking (met randafwerking vanaf 50 x 50 mm).		per stuk CO13-S	83,00	<b>100,43</b>
Afgeronde hoek tot radius 300 mm, zonder randafwerking		per stuk CO13-R30	189,00	<b>228,69</b>
Afgeronde hoek vanaf radius 300 mm, zonder randafwerking		per stuk CO13-R31	335,00	<b>405,35</b>
Hoekuitsparing zonder randafwerking (twee zijden)		per stuk CO13-KOL-A	95,00	<b>114,95</b>
Kolomuitsparing zonder randafwerking (drie zijden)		per stuk CO13-KOL3-A	123,00	<b>148,83</b>
Onderlijming t.b.v. vaatwasser (600 x 600 mm)		per stuk CO13-ONDZ-VW	80,28	<b>97,14</b>
Volledige onderlijming		per m <sup>2</sup> CO-ONDZ-MAS	223,00	<b>269,83</b>
Extra versterking i.v.m. vrijhangende delen vanaf VF03, FW03, FR03 (hoofdstuk 1 bestelinformatie, ondersteuning en versterking)		per m <sup>2</sup> CO-ONDZ-VERST	370,00	<b>447,70</b>
Cascade A (1000 mm lengte)		per stuk CO-CASCADE	1.546,00	<b>1.870,66</b>
Cascade B (1500 mm lengte)		per stuk CO-CASCADE2	1.717,00	<b>2.077,57</b>
Afdruipgroeven A (4 st. 400 mm)		per stuk CO-AFD4-400	355,00	<b>429,55</b>
Afdruipgroeven B (4 st. 500 mm)		per stuk CO-AFD4-500	470,00	<b>568,70</b>

Een randafwerking aan een bewerking altijd apart berekenen!

Onderhoudsset				
Evora Care Kit*		per stuk 290132	27,27	<b>33,00</b>



De Evora Care Kit is een reiniger voor periodiek onderhoud. Verwijdert gemakkelijk vuil en gebruikssporen van het Evora werkblad.

\* standaard meegeleverd en berekend bij iedere order





6

20 mm

Easy			bestelnr.	excl. btw	incl. btw
	Bladen t/m	300 mm breed	per m <sup>1</sup> CO20-0-030	171,00	<b>206,91</b>
	Bladen t/m	600 mm breed	per m <sup>1</sup> CO20-0-060	262,00	<b>317,02</b>
	Bladen t/m	650 mm breed	per m <sup>1</sup> CO20-0-065	281,00	<b>340,01</b>
	Bladen t/m	700 mm breed	per m <sup>1</sup> CO20-0-070	344,00	<b>416,24</b>
	Bladen t/m	800 mm breed	per m <sup>1</sup> CO20-0-080	395,00	<b>477,95</b>
	Bladen t/m	900 mm breed	per m <sup>1</sup> CO20-0-090	469,00	<b>567,49</b>
	Bladen t/m	1000 mm breed	per m <sup>1</sup> CO20-0-100	515,00	<b>623,15</b>
	Bladen t/m	1100 mm breed	per m <sup>1</sup> CO20-0-110	570,00	<b>689,70</b>
	Bladen t/m	1200 mm breed	per m <sup>1</sup> CO20-0-120	648,00	<b>784,08</b>
	Bladen t/m	1350 mm breed	per m <sup>1</sup> CO20-0-135	699,00	<b>845,79</b>
Bladen t/m	1500 mm breed	per m <sup>1</sup> CO20-0-150	760,00	<b>919,60</b>	

20 mm composietsteen zonder randafwerking



Smart			bestelnr.	excl. btw	incl. btw
	Bladen t/m	300 mm breed	per m <sup>1</sup> CO20-9-030	199,00	<b>240,79</b>
	Bladen t/m	600 mm breed	per m <sup>1</sup> CO20-9-060	322,00	<b>389,62</b>
	Bladen t/m	650 mm breed	per m <sup>1</sup> CO20-9-065	349,00	<b>422,29</b>
	Bladen t/m	700 mm breed	per m <sup>1</sup> CO20-9-070	417,00	<b>504,57</b>
	Bladen t/m	800 mm breed	per m <sup>1</sup> CO20-9-080	476,00	<b>575,96</b>
	Bladen t/m	900 mm breed	per m <sup>1</sup> CO20-9-090	546,00	<b>660,66</b>
	Bladen t/m	1000 mm breed	per m <sup>1</sup> CO20-9-100	608,00	<b>735,68</b>
	Bladen t/m	1100 mm breed	per m <sup>1</sup> CO20-9-110	664,00	<b>803,44</b>
	Bladen t/m	1200 mm breed	per m <sup>1</sup> CO20-9-120	734,00	<b>888,14</b>
	Bladen t/m	1350 mm breed	per m <sup>1</sup> CO20-9-135	806,00	<b>975,26</b>
Bladen t/m	1500 mm breed	per m <sup>1</sup> CO20-9-150	903,00	<b>1.092,63</b>	

20 mm composietsteen zonder randafwerking





Classic			bestelnr.	excl. btw	incl. btw
	Bladen t/m	300 mm breed	per m <sup>1</sup> CO20-1-030	221,00	<b>267,41</b>
	Bladen t/m	600 mm breed	per m <sup>1</sup> CO20-1-060	414,00	<b>500,94</b>
	Bladen t/m	650 mm breed	per m <sup>1</sup> CO20-1-065	441,00	<b>533,61</b>
	Bladen t/m	700 mm breed	per m <sup>1</sup> CO20-1-070	506,00	<b>612,26</b>
	Bladen t/m	800 mm breed	per m <sup>1</sup> CO20-1-080	575,00	<b>695,75</b>
	Bladen t/m	900 mm breed	per m <sup>1</sup> CO20-1-090	645,00	<b>780,45</b>
	Bladen t/m	1000 mm breed	per m <sup>1</sup> CO20-1-100	716,00	<b>866,36</b>
	Bladen t/m	1100 mm breed	per m <sup>1</sup> CO20-1-110	785,00	<b>949,85</b>
	Bladen t/m	1200 mm breed	per m <sup>1</sup> CO20-1-120	856,00	<b>1.035,76</b>
	Bladen t/m	1350 mm breed	per m <sup>1</sup> CO20-1-135	934,00	<b>1.130,14</b>
Bladen t/m	1500 mm breed	per m <sup>1</sup> CO20-1-150	994,00	<b>1.202,74</b>	

20 mm composietsteen zonder randafwerking

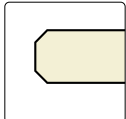

Hoekverbindingen			bestelnr.	excl. btw	incl. btw
Hoekverbinding 1	(haakse koppeling)		per stuk CO20-HV1	58,00	<b>70,18</b>
Hoekverbinding 2	(verstekkoppeling)		per stuk CO20-HV2	135,00	<b>163,35</b>
Hoekverbinding 3	(schuin hoekdeel met verstekkoppeling)		per stuk CO20-x-HV3-105	922,00	<b>1.115,62</b>
Hoekverbinding 3a	(schuin hoekdeel met haakse koppeling)		per stuk CO20-x-HV3A-105	922,00	<b>1.115,62</b>
Hoekverbinding 4	(vol hoekdeel met verstekkoppeling)		per stuk CO20-x-HV4-105	1.087,00	<b>1.315,27</b>
Hoekverbinding 4a	(vol hoekdeel met haakse koppeling)		per stuk CO20-x-HV4A-105	1.087,00	<b>1.315,27</b>

\* 'x' vervangen door conditiegroepnummer (0, 9, 1, of 2)

Randafwerking dubbel facet		bestelnr.	excl. btw	incl. btw
	 2F	 per m <sup>1</sup> CO20-2F	47,00	<b>56,87</b>

Dubbel facetrand 20 mm

**Let op!**

- > Bij een hogekast afwerking altijd de gehele zijde bestellen/berekenen.
- > Bij gepolijste kanten (2F, binnenzijde onderbouw uitsparing etc.) zal de structuur van een Velvet afwerking glad worden en daarmee afwijken van het bovenblad.
- > Overige randafwerkingen op aanvraag.

6

20 mm



Werkblad Evora Polar Grey (P)

Uitsparingen		bestelnr.	excl. btw	incl. btw
Uitsparing opbouw kookplaat tot 600 mm breed		per stuk CO20-KOOK-OP1	163,00	<b>197,23</b>
Uitsparing opbouw kookplaat groter dan 600 mm breed		per stuk CO20-KOOK-OP2	212,00	<b>256,52</b>
Uitsparing geïntegreerde kookplaat (technische tekening sturen a.u.b.)		per stuk CO-UIT-KOOK-I	407,00	<b>492,47</b>
Uitsparing t.b.v. vorkkoppeling type A (2x berekenen), max. 20 x 450 mm		per stuk CO20-KOOK-OP	106,00	<b>128,26</b>
Uitsparing geïntegreerde powerport/bedieningspaneel Selsiuz/Gessi/Osiris (max. 200 x 200 mm)		per stuk CO-UITVKKL	215,00	<b>260,15</b>
Uitsparing geïntegreerde spoelbak max. 450 x 450 mm		per stuk CO-UITVK	277,00	<b>335,17</b>
Uitsparing geïntegreerde spoelbak vanaf 450 x 450 mm		per stuk CO-UITVKGR	365,00	<b>441,65</b>
Uitsparing onderbouw spoelbak max. 450 x 450 mm		per stuk CO-ONDVK	480,00	<b>580,80</b>
Uitsparing onderbouw spoelbak vanaf 450 x 450 mm		per stuk CO-ONDVKGR	600,00	<b>726,00</b>
Toeslag spoelbakken buiten collectie (.....= artikelnummer baksparring)		per stuk .....B	100,00	<b>121,00</b>
Kraangat in blad (diameter opgeven)		per stuk CO20-KRG	44,00	<b>53,24</b>
Kraangat in spoelbak (diameter opgeven)		per stuk KRG035	25,50	<b>30,86</b>
Uitsparing opbouw powerport/-stopcontact (Ø 70-120 mm)		per stuk CO20-KPL-ROND	125,00	<b>151,25</b>

Let op! (vlakbouw) kookplaten en spoelbakken met een gewicht  $\geq 20$  kg dienen extra ondersteund te worden. Gebruik hiervoor onze ondersteuningsset.

Extra bewerkingen				
Schuine zijde zonder randafwerking (met randafwerking vanaf 50 x 50 mm).		per stuk CO20-S	83,00	<b>100,43</b>
Afgeronde hoek tot radius 300 mm, zonder randafwerking		per stuk CO20-R30	189,00	<b>228,69</b>
Afgeronde hoek vanaf radius 300 mm, zonder randafwerking		per stuk CO20-R31	335,00	<b>405,35</b>
Hoekuitsparing zonder randafwerking (twee zijden)		per stuk CO20-KOL-A	95,00	<b>114,95</b>
Kolomuitsparing zonder randafwerking (drie zijden)		per stuk CO20-KOL3-A	123,00	<b>148,83</b>
Onderlijming t.b.v. vaatwasser (600 x 600 mm)		per stuk CO20-ONDZ-VW	80,28	<b>97,14</b>
Volledige onderlijming		per m <sup>2</sup> CO-ONDZ-MAS	223,00	<b>269,83</b>
Extra versteviging i.v.m. vrijhangende delen vanaf VF03, FW03, FR03 (zie hoofdstuk 1 bestelinformatie, ondersteuning en versteviging)		per m <sup>2</sup> CO-ONDZ-VERST	370,00	<b>447,70</b>
Cascade A (1000 mm lengte)		per stuk CO-CASCADE	1.546,00	<b>1.870,66</b>
Cascade B (1500 mm lengte)		per stuk CO-CASCADE2	1.717,00	<b>2.077,57</b>
Afdruipgroeven A (4 st. 400 mm)		per stuk CO-AFD4-400	355,00	<b>429,55</b>
Afdruipgroeven B (4 st. 500 mm)		per stuk CO-AFD4-500	470,00	<b>568,70</b>

Een randafwerking aan een bewerking altijd apart berekenen!

Onderhoudsset				
	Evora Care Kit*	per stuk 290132	27,27	<b>33,00</b>
	De Evora Care Kit is een reiniger voor periodiek onderhoud. Verwijdert gemakkelijk vuil en gebruikssporen van het Evora werkblad.			
	* standaard meegeleverd en berekend bij iedere order			



Easy 12 mm dik (zonder randafwerking)		bestelnr.	excl. btw	incl. btw
Achterwanden t/m	50 mm hoog (max. afmeting is 2500 mm)	per m <sup>1</sup> CONAW-0-005	32,00	<b>38,72</b>
Achterwanden t/m	100 mm hoog	per m <sup>1</sup> CONAW-0-010	49,00	<b>59,29</b>
Achterwanden t/m	200 mm hoog	per m <sup>1</sup> CONAW-0-020	97,00	<b>117,37</b>
Achterwanden t/m	300 mm hoog	per m <sup>1</sup> CONAW-0-030	155,00	<b>187,55</b>
Achterwanden t/m	400 mm hoog	per m <sup>1</sup> CONAW-0-040	183,00	<b>221,43</b>
Achterwanden t/m	500 mm hoog	per m <sup>1</sup> CONAW-0-050	205,00	<b>248,05</b>
Achterwanden t/m	600 mm hoog	per m <sup>1</sup> CONAW-0-060	238,00	<b>287,98</b>
Achterwanden t/m	700 mm hoog	per m <sup>1</sup> CONAW-0-070	313,00	<b>378,73</b>
Achterwanden t/m	800 mm hoog	per m <sup>1</sup> CONAW-0-080	359,00	<b>434,39</b>
Achterwanden t/m	900 mm hoog	per m <sup>1</sup> CONAW-0-090	426,00	<b>515,46</b>
Achterwanden t/m	1000 mm hoog	per m <sup>1</sup> CONAW-0-100	468,00	<b>566,28</b>
Achterwanden t/m	1100 mm hoog	per m <sup>1</sup> CONAW-0-110	518,00	<b>626,78</b>
Achterwanden t/m	1200 mm hoog	per m <sup>1</sup> CONAW-0-120	589,00	<b>712,69</b>
Achterwanden t/m	1350 mm hoog	per m <sup>1</sup> CONAW-0-135	635,00	<b>768,35</b>
Achterwanden t/m	1500 mm hoog	per m <sup>1</sup> CONAW-0-150	691,00	<b>836,11</b>



Smart 12 mm dik (zonder randafwerking)				
Achterwanden t/m	50 mm hoog (max. afmeting is 2500 mm)	per m <sup>1</sup> CONAW-9-005	38,00	<b>45,98</b>
Achterwanden t/m	100 mm hoog	per m <sup>1</sup> CONAW-9-010	56,00	<b>67,76</b>
Achterwanden t/m	200 mm hoog	per m <sup>1</sup> CONAW-9-020	109,00	<b>131,89</b>
Achterwanden t/m	300 mm hoog	per m <sup>1</sup> CONAW-9-030	181,00	<b>219,01</b>
Achterwanden t/m	400 mm hoog	per m <sup>1</sup> CONAW-9-040	218,00	<b>263,78</b>
Achterwanden t/m	500 mm hoog	per m <sup>1</sup> CONAW-9-050	257,00	<b>310,97</b>
Achterwanden t/m	600 mm hoog	per m <sup>1</sup> CONAW-9-060	293,00	<b>354,53</b>
Achterwanden t/m	700 mm hoog	per m <sup>1</sup> CONAW-9-070	379,00	<b>458,59</b>
Achterwanden t/m	800 mm hoog	per m <sup>1</sup> CONAW-9-080	433,00	<b>523,93</b>
Achterwanden t/m	900 mm hoog	per m <sup>1</sup> CONAW-9-090	496,00	<b>600,16</b>
Achterwanden t/m	1000 mm hoog	per m <sup>1</sup> CONAW-9-100	553,00	<b>669,13</b>
Achterwanden t/m	1100 mm hoog	per m <sup>1</sup> CONAW-9-110	604,00	<b>730,84</b>
Achterwanden t/m	1200 mm hoog	per m <sup>1</sup> CONAW-9-120	667,00	<b>807,07</b>
Achterwanden t/m	1350 mm hoog	per m <sup>1</sup> CONAW-9-135	733,00	<b>886,93</b>
Achterwanden t/m	1500 mm hoog	per m <sup>1</sup> CONAW-9-150	821,00	<b>993,41</b>



Classic 12 mm dik (zonder randafwerking)				
Achterwanden t/m	50 mm hoog (max. afmeting is 2500 mm)	per m <sup>1</sup> CONAW-1-005	44,00	<b>53,24</b>
Achterwanden t/m	100 mm hoog	per m <sup>1</sup> CONAW-1-010	63,00	<b>76,23</b>
Achterwanden t/m	200 mm hoog	per m <sup>1</sup> CONAW-1-020	128,00	<b>154,88</b>
Achterwanden t/m	300 mm hoog	per m <sup>1</sup> CONAW-1-030	201,00	<b>243,21</b>
Achterwanden t/m	400 mm hoog	per m <sup>1</sup> CONAW-1-040	254,00	<b>307,34</b>
Achterwanden t/m	500 mm hoog	per m <sup>1</sup> CONAW-1-050	311,00	<b>376,31</b>
Achterwanden t/m	600 mm hoog	per m <sup>1</sup> CONAW-1-060	376,00	<b>454,96</b>
Achterwanden t/m	700 mm hoog	per m <sup>1</sup> CONAW-1-070	460,00	<b>556,60</b>
Achterwanden t/m	800 mm hoog	per m <sup>1</sup> CONAW-1-080	523,00	<b>632,83</b>
Achterwanden t/m	900 mm hoog	per m <sup>1</sup> CONAW-1-090	586,00	<b>709,06</b>
Achterwanden t/m	1000 mm hoog	per m <sup>1</sup> CONAW-1-100	651,00	<b>787,71</b>
Achterwanden t/m	1100 mm hoog	per m <sup>1</sup> CONAW-1-110	714,00	<b>863,94</b>
Achterwanden t/m	1200 mm hoog	per m <sup>1</sup> CONAW-1-120	778,00	<b>941,38</b>
Achterwanden t/m	1350 mm hoog	per m <sup>1</sup> CONAW-1-135	849,00	<b>1.027,29</b>
Achterwanden t/m	1500 mm hoog	per m <sup>1</sup> CONAW-1-150	904,00	<b>1.093,84</b>





6

Premium 12 mm dik (zonder randafwerking)		bestelnr.	excl. btw	incl. btw
Achterwanden t/m	50 mm hoog (max. afmeting is 2500 mm)	per m <sup>1</sup> CONAW-2-005	53,00	<b>64,13</b>
Achterwanden t/m	100 mm hoog	per m <sup>1</sup> CONAW-2-010	77,00	<b>93,17</b>
Achterwanden t/m	200 mm hoog	per m <sup>1</sup> CONAW-2-020	156,00	<b>188,76</b>
Achterwanden t/m	300 mm hoog	per m <sup>1</sup> CONAW-2-030	241,00	<b>291,61</b>
Achterwanden t/m	400 mm hoog	per m <sup>1</sup> CONAW-2-040	312,00	<b>377,52</b>
Achterwanden t/m	500 mm hoog	per m <sup>1</sup> CONAW-2-050	387,00	<b>468,27</b>
Achterwanden t/m	600 mm hoog	per m <sup>1</sup> CONAW-2-060	477,00	<b>577,17</b>
Achterwanden t/m	700 mm hoog	per m <sup>1</sup> CONAW-2-070	553,00	<b>669,13</b>
Achterwanden t/m	800 mm hoog	per m <sup>1</sup> CONAW-2-080	632,00	<b>764,72</b>
Achterwanden t/m	900 mm hoog	per m <sup>1</sup> CONAW-2-090	701,00	<b>848,21</b>
Achterwanden t/m	1000 mm hoog	per m <sup>1</sup> CONAW-2-100	778,00	<b>941,38</b>
Achterwanden t/m	1100 mm hoog	per m <sup>1</sup> CONAW-2-110	814,00	<b>984,94</b>
Achterwanden t/m	1200 mm hoog	per m <sup>1</sup> CONAW-2-120	868,00	<b>1.050,28</b>
Achterwanden t/m	1350 mm hoog	per m <sup>1</sup> CONAW-2-135	932,00	<b>1.127,72</b>
Achterwanden t/m	1500 mm hoog	per m <sup>1</sup> CONAW-2-150	1.035,00	<b>1.252,35</b>



Ultimo / Eternal 12 mm dik (zonder randafwerking)				
Achterwanden t/m	50 mm hoog (max. afmeting is 2500 mm)	per m <sup>1</sup> CONAW-3-005	60,00	<b>72,60</b>
Achterwanden t/m	100 mm hoog	per m <sup>1</sup> CONAW-3-010	88,00	<b>106,48</b>
Achterwanden t/m	200 mm hoog	per m <sup>1</sup> CONAW-3-020	192,00	<b>232,32</b>
Achterwanden t/m	300 mm hoog	per m <sup>1</sup> CONAW-3-030	301,00	<b>364,21</b>
Achterwanden t/m	400 mm hoog	per m <sup>1</sup> CONAW-3-040	377,00	<b>456,17</b>
Achterwanden t/m	500 mm hoog	per m <sup>1</sup> CONAW-3-050	459,00	<b>555,39</b>
Achterwanden t/m	600 mm hoog	per m <sup>1</sup> CONAW-3-060	553,00	<b>669,13</b>
Achterwanden t/m	700 mm hoog	per m <sup>1</sup> CONAW-3-070	655,00	<b>792,55</b>
Achterwanden t/m	800 mm hoog	per m <sup>1</sup> CONAW-3-080	723,00	<b>874,83</b>
Achterwanden t/m	900 mm hoog	per m <sup>1</sup> CONAW-3-090	783,00	<b>947,43</b>
Achterwanden t/m	1000 mm hoog	per m <sup>1</sup> CONAW-3-100	865,00	<b>1.046,65</b>
Achterwanden t/m	1100 mm hoog	per m <sup>1</sup> CONAW-3-110	913,00	<b>1.104,73</b>
Achterwanden t/m	1200 mm hoog	per m <sup>1</sup> CONAW-3-120	978,00	<b>1.183,38</b>
Achterwanden t/m	1350 mm hoog	per m <sup>1</sup> CONAW-3-135	1.044,00	<b>1.263,24</b>
Achterwanden t/m	1500 mm hoog	per m <sup>1</sup> CONAW-3-150	1.101,00	<b>1.332,21</b>



Afwerking achterwanden		bestelnr.	excl. btw	incl. btw
Zichtzijde polijsten enkel facet (1F)		per m <sup>1</sup> CONAW-1F	42,00	<b>50,82</b>
Zichtzijde polijsten dubbel facet (2F)		per m <sup>1</sup> CONAW-2F	47,00	<b>56,87</b>
Verstek 45 graden zagen aan kopse kant		per m <sup>1</sup> CONAW-I22	80,00	<b>96,80</b>
60 mm onderzijde gepolijst, voorzijde dubbel facet (2F)		per m <sup>1</sup> CONAW-2FPO	122,00	<b>147,62</b>
Onderzijde volledig gepolijst		per m <sup>2</sup> CONAW-ONDZ-POL	977,00	<b>1.182,17</b>

Uitsparingen achterwanden				
Uitsparingen stopcontacten (rond 70 mm)		per stuk CONAW-KRG070	65,00	<b>78,65</b>
Afwijkende uitsparing (kleiner dan 490 x 450 mm)		per stuk CONAW-KOOK-OP	106,00	<b>128,26</b>
Uitsparing voor waterkering		per stuk CONAW-WK	33,00	<b>39,93</b>

Extra bewerkingen achterwanden				
Schuine zijde zonder randafwerking		per stuk CONAW-S-A	83,00	<b>100,43</b>
Afgeronde hoek tot radius 300 mm, zonder randafwerking		per stuk CONAW-R30	189,00	<b>228,69</b>
Afgeronde hoek vanaf radius 300 mm, zonder randafwerking		per stuk CONAW-R31	335,00	<b>405,35</b>
Hoekuitsparing zonder randafwerking (twee zijden)		per stuk CONAW-KOL-A	95,00	<b>114,95</b>
Kolomuitsparing zonder randafwerking (drie zijden)		per stuk CONAW-KOL3-A	123,00	<b>148,83</b>

Een randafwerking aan een bewerking altijd apart berekenen!

Stollenwand type A half vrijstaand				
	Stollenwanden t/m 300 mm diep	per m <sup>1</sup> COSTOL-A-030	704,00	<b>851,84</b>
	Stollenwanden t/m 650 mm diep	per m <sup>1</sup> COSTOL-A-065	978,00	<b>1.183,38</b>
	Stollenwanden t/m 900 mm diep	per m <sup>1</sup> COSTOL-A-090	1.174,00	<b>1.420,54</b>
	Stollenwanden t/m 1200 mm diep	per m <sup>1</sup> COSTOL-A-120	1.363,00	<b>1.649,23</b>
	Stollenwanden t/m 1500 mm diep	per m <sup>1</sup> COSTOL-A-150	1.701,00	<b>2.058,21</b>

Stollenwand breedte 32 t/m 100 mm  
VF03 heeft een hoogte van 32mm. Houd hiermee rekening

Stollenwand type B volledig vrijstaand				
	Stollenwanden t/m 300 mm diep	per m <sup>1</sup> COSTOL-B-030	945,00	<b>1.143,45</b>
	Stollenwanden t/m 650 mm diep	per m <sup>1</sup> COSTOL-B-065	1.220,00	<b>1.476,20</b>
	Stollenwanden t/m 900 mm diep	per m <sup>1</sup> COSTOL-B-090	1.603,00	<b>1.939,63</b>
	Stollenwanden t/m 1200 mm diep	per m <sup>1</sup> COSTOL-B-120	2.026,00	<b>2.451,46</b>
	Stollenwanden t/m 1500 mm diep	per m <sup>1</sup> COSTOL-B-150	2.376,00	<b>2.874,96</b>

Stollenwand breedte 32 t/m 100 mm  
VF03 heeft een hoogte van 32mm. Houd hiermee rekening

- > De voor- en achterzijde zijn standaard afgewerkt. De stol is dus in combinatie met onderkasten zowel vrijstaand als tegen de muur te gebruiken.
- > De zichtbare delen aan de kastzijde zoals bij plint en deur zijn afgewerkt in Evora Quartz.
- > De niet zichtbare delen van type A aan de kastzijde zijn voorzien van hout zodat de stol eenvoudig tegen de kast aangeschroefd kan worden.
- > De zichtbare delen van type A worden aan de binnenzijde voor 140 mm omgezet.
- > De maattoleranties tussen blad, stol en kasten liggen zeer kritisch. Wij adviseren daarom 2 mm per zichtzijde overstek van het blad t.o.v. de stol.
- > Om aansluiting tussen stol en blad te garanderen, adviseren wij aan te geven aan welke zijde de stol zich bevindt.
- > Stollen die als ondersteuning dienen voor tafels zonder onderkasten zijn op aanvraag.
- > Berekenen per stol: afronden op 100 mm naar boven, minimumprijs 600 mm.
- > Voor de mogelijkheid en risico's voor stollen onder verstek, zie hoofdstuk 1, bestelinformatie, stollen.

## Voordelen



Stootvast



Innovatief design



Natuurlijke uitstraling



V-groove



Watervast



100% recyclebaar



Duurzaam materiaal

## Iconen



Alle bewerkingen, randen, stollen en spoelbakken vallen in deze conditiegroep. De prijsgroepen hebben een afwijkende korting en worden apart vermeld.



Maximale lengtemaat



Maximale breedtemaat



Geaderd patroon. Loopt niet standaard door bij overgangen van bladdelen.



Nieuwe kleur in de collectie

## Keurmerken



Greenguard



NSF



AMK

Voor toelichting zie hoofdstuk 1, duurzaam.



# COSMOLITE

## **Inhoud**

- 7.3 Duurzame keuze
- 7.4 Kleurenoverzicht
- 7.6 Basismateriaal
- 7.7 Randafwerkingen
- 7.8 Uitsparingen en extra bewerkingen
- 7.9 Achterwanden, tegelplinten en vensterbanken
- 7.10 Afwerkingen, extra bewerkingen en stollenwanden



Werkblad Cosmolite Grey Argo

**INDUSTRIEEL AFVAL  
VAN MINERALEN**



7

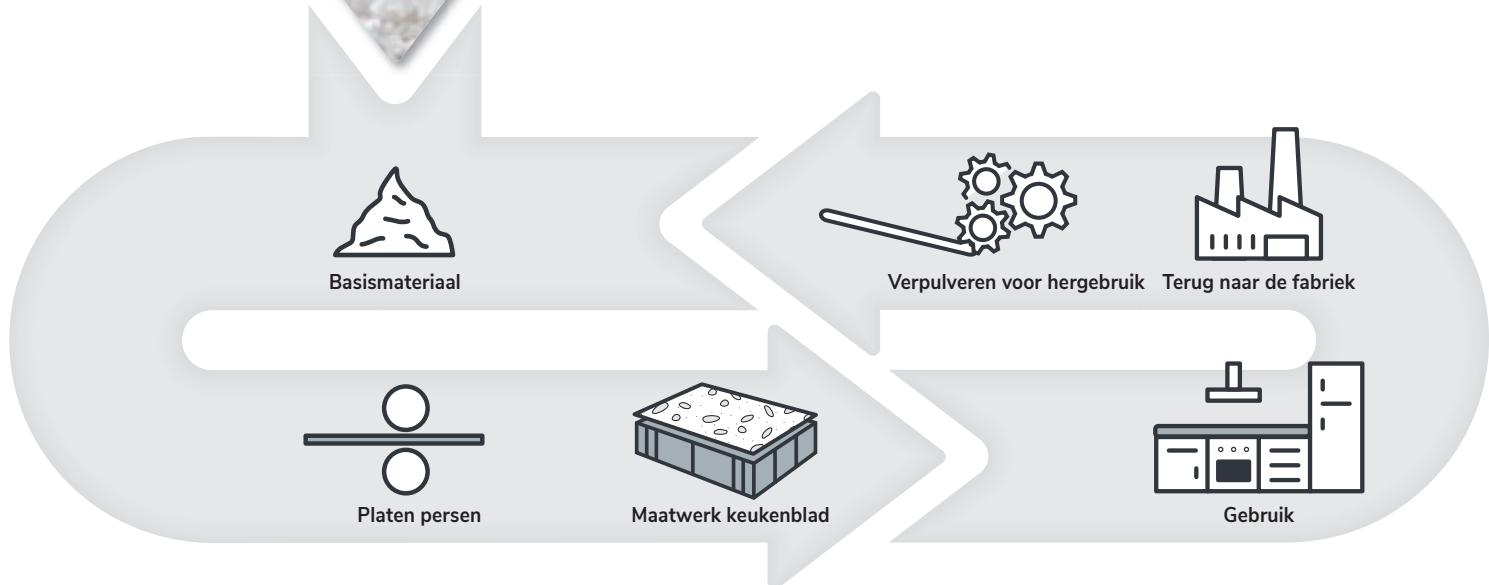

**NIEUW**

**100% recyclebaar**

Kan industrieel afval ook mooi zijn? Wij zeggen volmondig ja! Cosmolite® bestaat voor 100% uit mineralen en industrieel afval uit de steenindustrie met hars. Van dat basismateriaal worden een voor een platen geperst waardoor er ook mooie, lang geaderde patronen ontstaan. Deze platen worden door Dekker bewerkt tot keukenblad. Dit keukenblad wordt na gebruik weer verpulverd waarna de materialen hergebruikt worden!

**Van Ice tot Black**

Het kleurenpalet van Cosmolite omvat acht kleuren die uiteenlopen van licht tot donker, van rustig tot geaderd. Een must-have in de moderne duurzame keuken!

**100% mineralen**

**Plaatdikte 12 mm**

- > mineralen uit industrieel afval
- > hergebruik marmer- en natuursteenafval
- > 8 beton- en marmerlook kleuren



7

Classic		kleurstaal	volledige plaat
Kleur: <b>Beige Igea P</b> Dikte: 12 mm Oppervlak: Polished Max. afmeting: 3000 1350 Bijzonderheden:			
Kleur: <b>Black Juno P</b> Dikte: 12 mm Oppervlak: Polished Max. afmeting: 3000 1350 Bijzonderheden:			
Kleur: <b>Grey Argo G</b> Dikte: 12 mm Oppervlak: Grain Max. afmeting: 3000 1350 Bijzonderheden:			
Kleur: <b>Grey Titano P</b> Dikte: 12 mm Oppervlak: Polished Max. afmeting: 3000 1350 Bijzonderheden:			
Kleur: <b>Meteor Cold P</b> Dikte: 12 mm Oppervlak: Polished Max. afmeting: 3000 1350			
Kleur: <b>Meteor Dark P</b> Dikte: 12 mm Oppervlak: Polished Max. afmeting: 3000 1350			
Kleur: <b>Meteor Ice G</b> Dikte: 12 mm Oppervlak: Grain Max. afmeting: 3000 1350			
Kleur: <b>Meteor Light G</b> Dikte: 12 mm Oppervlak: Grain Max. afmeting: 3000 1350			

Hoewel de foto's in dit hoofdstuk u een goed beeld geven van onze kleuren, kunnen deze in werkelijkheid enigszins afwijken. Raadpleeg altijd uw monsters.

Kleur	dikte	oppervlaktestructuur	maximale afmeting	bijzonderheden
<b>Classic</b>				
Beige Igea	12 mm	<b>P</b> - Polished	3000 x 1350 mm	
Black Juno	12 mm	<b>P</b> - Polished	3000 x 1350 mm	
Grey Argo	12 mm	<b>G</b> - Grain	3000 x 1350 mm	
Grey Titano	12 mm	<b>P</b> - Polished	3000 x 1350 mm	
Meteor Cold	12 mm	<b>P</b> - Polished	3000 x 1350 mm	
Meteor Dark	12 mm	<b>P</b> - Polished	3000 x 1350 mm	
Meteor Ice	12 mm	<b>G</b> - Grain	3000 x 1350 mm	
Meteor Light	12 mm	<b>G</b> - Grain	3000 x 1350 mm	

**Let op!** Deze kleuren worden standaard bemonsterd bij opname van een showroomblad.

### Uitleg bijzonderheden

- Geaderd patroon, loopt standaard niet door bij overgangen van bladdelen. Wel in de randafwerking.
- Nieuwe kleur in de collectie
- P** Polished: gepolijst oppervlak met een glanzende uitstraling
- G** Grain: matte uitstraling met het onderhoudsgemak van een gepolijst blad. Bij donkere kleuren zullen vet en vingerafdrukken wel eerder zichtbaar zijn dan bij gepolijst.



Detail mogelijke hoekverbinding.



Detail mogelijke bladverbinding: bladtekening loopt niet standaard door.

Voor productinformatie over Cosmolite, zoals voordelen, aandachtspunten, bestellen, leveren of onderhouden van dit materiaal, zie hoofdstuk 1 Algemene informatie.

Classic			bestelnr.	excl. btw	incl. btw
<p>12 mm Cosmolite (onderlijmd) zonder randafwerking</p>	Bladen t/m	300 mm breed	per m <sup>1</sup> CM13-1-030	201,00	<b>243,21</b>
	Bladen t/m	600 mm breed	per m <sup>1</sup> CM13-1-060	376,00	<b>454,96</b>
	Bladen t/m	650 mm breed	per m <sup>1</sup> CM13-1-065	401,00	<b>485,21</b>
	Bladen t/m	700 mm breed	per m <sup>1</sup> CM13-1-070	460,00	<b>556,60</b>
	Bladen t/m	800 mm breed	per m <sup>1</sup> CM13-1-080	523,00	<b>632,83</b>
	Bladen t/m	900 mm breed	per m <sup>1</sup> CM13-1-090	586,00	<b>709,06</b>
	Bladen t/m	1000 mm breed	per m <sup>1</sup> CM13-1-100	651,00	<b>787,71</b>
	Bladen t/m	1100 mm breed	per m <sup>1</sup> CM13-1-110	714,00	<b>863,94</b>
	Bladen t/m	1200 mm breed	per m <sup>1</sup> CM13-1-120	778,00	<b>941,38</b>
	Bladen t/m	1350 mm breed	per m <sup>1</sup> CM13-1-135	849,00	<b>1.027,29</b>
Bladen t/m	1500 mm breed	per m <sup>1</sup> CM13-1-150	904,00	<b>1.093,84</b>	





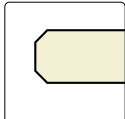

## 7

Hoekverbindingen						
Hoekverbinding 1	(haakse koppeling)		per stuk	CM13-HV1	58,00	<b>70,18</b>
Hoekverbinding 2	(verstekkoppeling)		per stuk	CM13-HV2	135,00	<b>163,35</b>
Hoekverbinding 3	(schuin hoekdeel met verstekkoppeling)		per stuk	CM13-1-HV3-105	922,00	<b>1.115,62</b>
Hoekverbinding 3a	(schuin hoekdeel met haakse koppeling)		per stuk	CM13-1-HV3A-105	922,00	<b>1.115,62</b>
Hoekverbinding 4	(vol hoekdeel met verstekkoppeling)		per stuk	CM13-1-HV4-105	1.087,00	<b>1.315,27</b>
Hoekverbinding 4a	(vol hoekdeel met haakse koppeling)		per stuk	CM13-1-HV4A-105	1.087,00	<b>1.315,27</b>

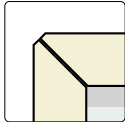
12 mm

Randafwerking dubbel facet			bestelnr.	excl. btw	incl. btw
		2F	 per m <sup>1</sup>	CM13-2F	47,00 <b>56,87</b>

Dubbel facetrand 12 mm

Randafwerking verstek					
		VF02	 per m <sup>1</sup>	CM13-VF02	111,00 <b>134,31</b>
		VF03*	 per m <sup>1</sup>	CM13-VF03	111,00 <b>134,31</b>
		VF04	 per m <sup>1</sup>	CM13-VF04	137,00 <b>165,77</b>
		VF06	 per m <sup>1</sup>	CM13-VF06	173,00 <b>209,33</b>
		VF08	 per m <sup>1</sup>	CM13-VF08	212,00 <b>256,52</b>
		VF10	 per m <sup>1</sup>	CM13-VF10	246,00 <b>297,66</b>







Verstekrand 20 t/m 100 mm met facet

\*VF03 heeft een hoogte van 32mm. Houd hiermee rekening

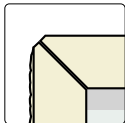
Randafwerking waterkering					
		FW02	 per m <sup>1</sup>	CM13-FW02	111,00 <b>134,31</b>
		FW03*	 per m <sup>1</sup>	CM13-FW03	111,00 <b>134,31</b>
		FW04	 per m <sup>1</sup>	CM13-FW04	137,00 <b>165,77</b>
		FW06	 per m <sup>1</sup>	CM13-FW06	173,00 <b>209,33</b>
		FW08	 per m <sup>1</sup>	CM13-FW08	212,00 <b>256,52</b>
		FW10	 per m <sup>1</sup>	CM13-FW10	246,00 <b>297,66</b>

Waterkering 22 t/m 102 mm met facet

\*FW03 heeft een hoogte van 34mm. Houd hiermee rekening

Randafwerking gefrijnd					
		FR02	 per m <sup>1</sup>	CM13-FR02	235,00 <b>284,35</b>
		FR03*	 per m <sup>1</sup>	CM13-FR03	235,00 <b>284,35</b>
		FR04	 per m <sup>1</sup>	CM13-FR04	261,00 <b>315,81</b>
		FR06	 per m <sup>1</sup>	CM13-FR06	298,00 <b>360,58</b>
		FR08	 per m <sup>1</sup>	CM13-FR08	336,00 <b>406,56</b>
		FR10	 per m <sup>1</sup>	CM13-FR10	370,00 <b>447,70</b>

Gefrijnde rand 20 t/m 100 mm

\*FR03 heeft een hoogte van 32mm. Houd hiermee rekening

**Let op!**

- > Bij een hogekast afwerking altijd de gehele zijde bestellen/berekenen.
- > Bij gepolijste kanten (2F, binnenzijde onderbouw uitsparing etc.) zal de structuur van een Grain afwerking glad worden en daarmee afwijken van het bovenblad.
- > Overige randafwerkingen op aanvraag.

Uitsparingen		bestelnr.	excl. btw	incl. btw
Uitsparing opbouw kookplaat tot 600 mm breed		per stuk CM13-KOOK-OP1	163,00	<b>197,23</b>
Uitsparing opbouw kookplaat groter dan 600 mm breed		per stuk CM13-KOOK-OP2	212,00	<b>256,52</b>
Uitsparing geïntegreerde kookplaat (technische tekening sturen a.u.b.)		per stuk CM13-UIT-KOOK-I	407,00	<b>492,47</b>
Uitsparing t.b.v. vorkkoppeling type A (2x berekenen), max. 20 x 450 mm		per stuk CM13-KOOK-OP	106,00	<b>128,26</b>
Uitsparing geïntegreerde powerport/bedieningspaneel Selsiuz/Gessi/Osiris (max. 200 x 200 mm)		per stuk CO-UITVKKL	215,00	<b>260,15</b>
Uitsparing geïntegreerde spoelbak max. 450 x 450 mm		per stuk CO-UITVK	277,00	<b>335,17</b>
Uitsparing geïntegreerde spoelbak vanaf 450 x 450 mm		per stuk CO-UITVKGR	365,00	<b>441,65</b>
Uitsparing onderbouw spoelbak max. 450 x 450 mm		per stuk CO-ONDVK	480,00	<b>580,80</b>
Uitsparing onderbouw spoelbak vanaf 450 x 450 mm		per stuk CO-ONDVKGR	600,00	<b>726,00</b>
Toeslag spoelbakken buiten collectie (.....= artikelnummer baksparring)		per stuk .....B	100,00	<b>121,00</b>
Kraangat in blad (diameter opgeven)		per stuk CM13-KRG	44,00	<b>53,24</b>
Kraangat in spoelbak (diameter opgeven)		per stuk KRG035	25,50	<b>30,86</b>
Uitsparing opbouw powerport/-stopcontact (Ø 70-120 mm)		per stuk CM13-KPL-ROND	125,00	<b>151,25</b>

Let op! (vlakbouw) kookplaten en spoelbakken met een gewicht ≥ 20 kg dienen extra ondersteund te worden. Gebruik hiervoor onze ondersteuningsset (artikelnummer: DIV-STEUN-GR)

Extra bewerkingen				
Schuine zijde zonder randafwerking (met randafwerking vanaf 50 x 50 mm).		per stuk CM13-S	83,00	<b>100,43</b>
Afgeronde hoek tot radius 300 mm, zonder randafwerking		per stuk CM13-R30	189,00	<b>228,69</b>
Afgeronde hoek vanaf radius 300 mm, zonder randafwerking		per stuk CM13-R31	335,00	<b>405,35</b>
Hoekuitsparing zonder randafwerking (twee zijden)		per stuk CM13-KOL-A	95,00	<b>114,95</b>
Kolomuitsparing zonder randafwerking (drie zijden)		per stuk CM13-KOL3-A	123,00	<b>148,83</b>
Onderlijming t.b.v. vaatwasser (600 x 600 mm)		per stuk CM13-ONDZ-VW	80,28	<b>97,14</b>
Volledige onderlijming		per m <sup>2</sup> CM13-ONDZ-MAS	223,00	<b>269,83</b>
Extra versterking i.v.m. vrijhangende delen vanaf VF03, FW03, FR03 zie hoofdstuk 1 bestelinformatie, ondersteuning en versterking		per m <sup>2</sup> CM13-ONDZ-VERST	370,00	<b>447,70</b>
Cascade A (1000 mm lengte)		per stuk CO-CASCADE	1.546,00	<b>1.870,66</b>
Cascade B (1500 mm lengte)		per stuk CO-CASCADE2	1.717,00	<b>2.077,57</b>
Afdruipgroeven A (4 st. 400 mm)		per stuk CO-AFD4-400	355,00	<b>429,55</b>
Afdruipgroeven B (4 st. 500 mm)		per stuk CO-AFD4-500	470,00	<b>568,70</b>

Een randafwerking aan een bewerking altijd apart berekenen!

Onderhoudsset				
	Evora Care Kit*	per stuk 290132	27,27	<b>33,00</b>
	De Evora Care Kit is een reiniger voor periodiek onderhoud. Verwijdert gemakkelijk vuil en gebruikssporen van het Evora werkblad.			
	* standaard meegeleverd en berekend bij iedere order			

Classic 12 mm dik (zonder randafwerking)		bestelnr.	excl. btw	incl. btw
Achterwanden t/m	50 mm hoog (max. afmeting is 2500 mm)	per m <sup>1</sup> CMNAW-1-005	44,00	<b>53,24</b>
Achterwanden t/m	100 mm hoog	per m <sup>1</sup> CMNAW-1-010	63,00	<b>76,23</b>
Achterwanden t/m	200 mm hoog	per m <sup>1</sup> CMNAW-1-020	128,00	<b>154,88</b>
Achterwanden t/m	300 mm hoog	per m <sup>1</sup> CMNAW-1-030	201,00	<b>243,21</b>
Achterwanden t/m	400 mm hoog	per m <sup>1</sup> CMNAW-1-040	254,00	<b>307,34</b>
Achterwanden t/m	500 mm hoog	per m <sup>1</sup> CMNAW-1-050	311,00	<b>376,31</b>
Achterwanden t/m	600 mm hoog	per m <sup>1</sup> CMNAW-1-060	376,00	<b>454,96</b>
Achterwanden t/m	700 mm hoog	per m <sup>1</sup> CMNAW-1-070	460,00	<b>556,60</b>
Achterwanden t/m	800 mm hoog	per m <sup>1</sup> CMNAW-1-080	523,00	<b>632,83</b>
Achterwanden t/m	900 mm hoog	per m <sup>1</sup> CMNAW-1-090	586,00	<b>709,06</b>
Achterwanden t/m	1000 mm hoog	per m <sup>1</sup> CMNAW-1-100	651,00	<b>787,71</b>
Achterwanden t/m	1100 mm hoog	per m <sup>1</sup> CMNAW-1-110	714,00	<b>863,94</b>
Achterwanden t/m	1200 mm hoog	per m <sup>1</sup> CMNAW-1-120	778,00	<b>941,38</b>
Achterwanden t/m	1350 mm hoog	per m <sup>1</sup> CMNAW-1-135	849,00	<b>1.027,29</b>
Achterwanden t/m	1500 mm hoog	per m <sup>1</sup> CMNAW-1-150	904,00	<b>1.093,84</b>





Afwerking achterwanden			bestelnr.	excl. btw	incl. btw
Zichtzijde polijsten enkel facet (1F)		per m <sup>1</sup>	CMNAW-1F	42,00	<b>50,82</b>
Zichtzijde polijsten dubbel facet (2F)		per m <sup>1</sup>	CMNAW-2F	47,00	<b>56,87</b>
Verstek 45 graden zagen aan kopse kant		per m <sup>1</sup>	CMNAW-I22	80,00	<b>96,80</b>
60 mm onderzijde gepolijst, voorzijde dubbel facet (2F)		per m <sup>1</sup>	CMNAW-2FPO	122,00	<b>147,62</b>
Onderzijde volledig gepolijst		per m <sup>2</sup>	CMNAW-ONDZ-POL	977,00	<b>1.182,17</b>

Uitsparingen achterwanden					
Uitsparingen stopcontacten (rond 70 mm)		per stuk	CMNAW-KRG070	65,00	<b>78,65</b>
Afwijkende uitsparing (kleiner dan 490 x 450 mm)		per stuk	CMNAW-KOOK-OP	106,00	<b>128,26</b>
Uitsparing voor waterkering		per stuk	CMNAW-WK	33,00	<b>39,93</b>

Extra bewerkingen achterwanden					
Schuine zijde zonder randafwerking		per stuk	CMNAW-S-A	83,00	<b>100,43</b>
Afgeronde hoek tot radius 300 mm, zonder randafwerking		per stuk	CMNAW-R30	189,00	<b>228,69</b>
Afgeronde hoek vanaf radius 300 mm, zonder randafwerking		per stuk	CMNAW-R31	335,00	<b>405,35</b>
Hoekuitsparing zonder randafwerking (twee zijden)		per stuk	CMNAW-KOL-A	95,00	<b>114,95</b>
Kolomuitsparing zonder randafwerking (drie zijden)		per stuk	CMNAW-KOL3-A	123,00	<b>148,83</b>

Een randafwerking aan een bewerking altijd apart berekenen!

Stollenwand type A half vrijstaand						
	Stollenwanden t/m	300 mm diep	per m <sup>1</sup>	CMSTOL-A-030	704,00	<b>851,84</b>
	Stollenwanden t/m	650 mm diep	per m <sup>1</sup>	CMSTOL-A-065	978,00	<b>1.183,38</b>
	Stollenwanden t/m	900 mm diep	per m <sup>1</sup>	CMSTOL-A-090	1.174,00	<b>1.420,54</b>
	Stollenwanden t/m	1200 mm diep	per m <sup>1</sup>	CMSTOL-A-120	1.363,00	<b>1.649,23</b>
	Stollenwanden t/m	1500 mm diep	per m <sup>1</sup>	CMSTOL-A-150	1.701,00	<b>2.058,21</b>
Stollenwand breedte 32 t/m 100 mm VF03 heeft een hoogte van 32mm. Houd hiermee rekening						

Stollenwand type B volledig vrijstaand						
	Stollenwanden t/m	300 mm diep	per m <sup>1</sup>	CMSTOL-B-030	945,00	<b>1.143,45</b>
	Stollenwanden t/m	650 mm diep	per m <sup>1</sup>	CMSTOL-B-065	1.220,00	<b>1.476,20</b>
	Stollenwanden t/m	900 mm diep	per m <sup>1</sup>	CMSTOL-B-090	1.603,00	<b>1.939,63</b>
	Stollenwanden t/m	1200 mm diep	per m <sup>1</sup>	CMSTOL-B-120	2.026,00	<b>2.451,46</b>
	Stollenwanden t/m	1500 mm diep	per m <sup>1</sup>	CMSTOL-B-150	2.376,00	<b>2.874,96</b>
Stollenwand breedte 32 t/m 100 mm VF03 heeft een hoogte van 32mm. Houd hiermee rekening						

- > De voor- en achterzijde zijn standaard afgewerkt. De stol is dus in combinatie met onderkasten zowel vrijstaand als tegen de muur te gebruiken.
- > De zichtbare delen aan de kastzijde zoals bij plint en deur zijn afgewerkt in Cosmolite.
- > De niet zichtbare delen van type A aan de kastzijde zijn voorzien van hout zodat de stol eenvoudig tegen de kast aangeschroefd kan worden.
- > De zichtbare delen van type A worden aan de binnenzijde voor 140 mm omgezet.
- > De maattoleranties tussen blad, stol en kasten liggen zeer kritisch. Wij adviseren daarom 2 mm per zichtzijde overstek van het blad t.o.v. de stol.
- > Om aansluiting tussen stol en blad te garanderen, adviseren wij aan te geven aan welke zijde de stol zich bevindt.
- > Stollen die als ondersteuning dienen voor tafels zonder onderkasten zijn op aanvraag.
- > Berekenen per stol: afronden op 100 mm naar boven, minimumprijs 600 mm.
- > Voor de mogelijkheid en risico's voor stollen onder verstek, zie hoofdstuk 1, bestelinformatie, stollen.



Werkblad Cosmolite Meteor Ice

## Voordelen



Stootvast



Natuurlijke uitstraling



V-groove



Watervast



100% recyclebaar



Duurzaam materiaal

## Iconen



Alle bewerkingen, randen, stollen en spoelbakken vallen in deze conditiegroep. De prijsgroepen hebben een afwijkende korting en worden apart vermeld.



Maximale lengtemaat



Maximale breedtemaat



Nieuwe kleur in de collectie



Geaderd patroon. Loopt niet standaard door bij overgangen van bladdelen.

## Keurmerken



Greenguard



NSF



AMK

Voor toelichting zie hoofdstuk 1, duurzaam.



# OBSIDIANA

## **Inhoud**

- 8.3 Duurzame keuze
- 8.4 Kleurenoverzicht

## **12 mm**

- 8.6 Basismateriaal - 12 mm
- 8.7 Randafwerkingen
- 8.8 Uitsparingen en extra bewerkingen
  
- 8.9 Achterwanden, tegelplinten en vensterbanken
- 8.10 Afwerkingen, extra bewerkingen en stollenwanden





Werkblad Obsidiana Volcano Cloud

**GERECYCLED GLAS  
EN HARS**



Werkblad Obsidiana Volcano Dark

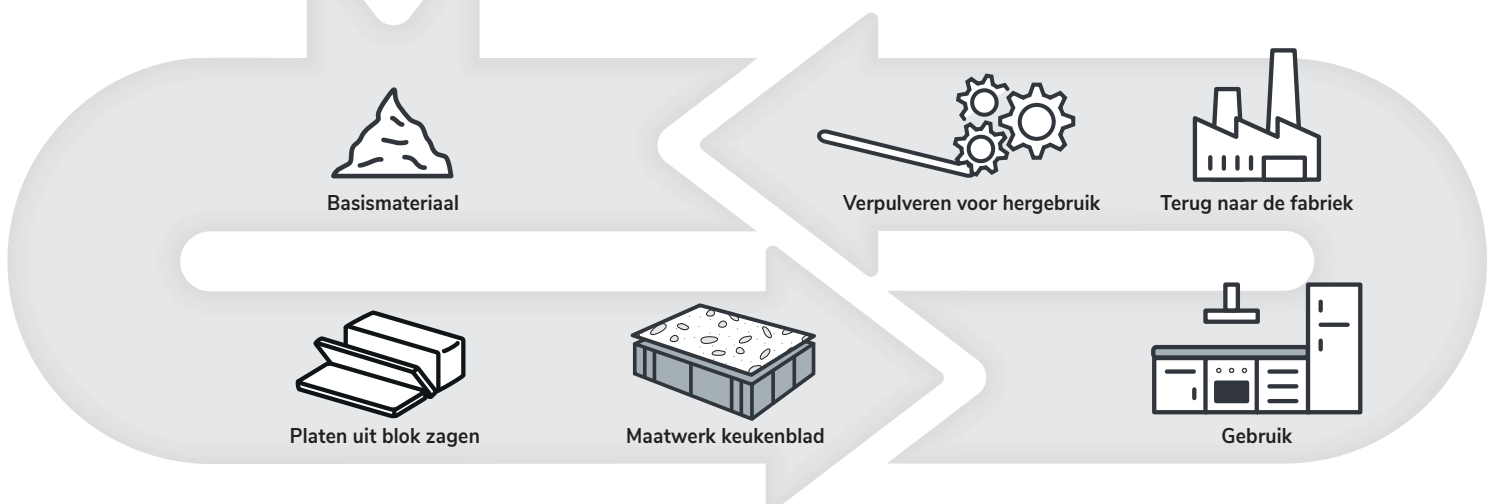

**NIEUW**

**Het eeuwige leven**

Obsidiana bestaat uit 100% gerecycled glas met hars. Van het samengeperste materiaal worden blokken gemaakt en platen gezaagd die bewerkt kunnen worden tot keukenblad. Niet één keer, maar eendeloos! Want het blad kan verpulverd worden voor hergebruik. Het gaat terug naar de fabriek, waar weer een nieuw en uniek keukenwerkblad verschijnt van Obsidiana. Wie zegt dat 'afval' niet mooi is?

**Volcano-serie**

De collectie Obsidiana telt zes kleuren met rustige patronen: Volcano Cloud, Volcano Grey, Volcano Light, Volcano Pierre Bleue, Volcano Pearl en Volcano Dark. Voor de bewuste kiezer met smaak!

**100% gerecycled glas**

**Plaatdikte 12 mm**

- > hergebruik glasafval
- > hars
- > 6 levendige kleuren



**Classic**

kleurstaal

volledige plaat

Kleur: **Volcano Cloud**   
 Dikte: 12 mm  
 Oppervlak: Polished  
 Max. afmeting:    
 Bijzonderheden: 

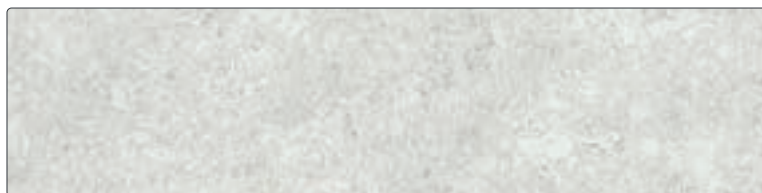
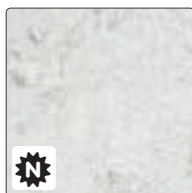

Kleur: **Volcano Dark**   
 Dikte: 12 mm  
 Oppervlak: Polished  
 Max. afmeting:    
 Bijzonderheden: 



Kleur: **Volcano Grey**   
 Dikte: 12 mm  
 Oppervlak: Polished  
 Max. afmeting:    
 Bijzonderheden: 

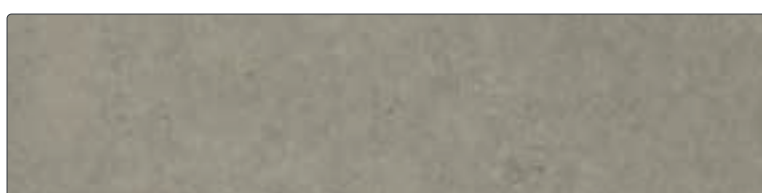
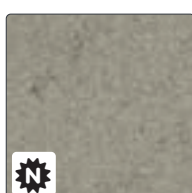

Kleur: **Volcano Light**   
 Dikte: 12 mm  
 Oppervlak: Polished  
 Max. afmeting:    
 Bijzonderheden: 

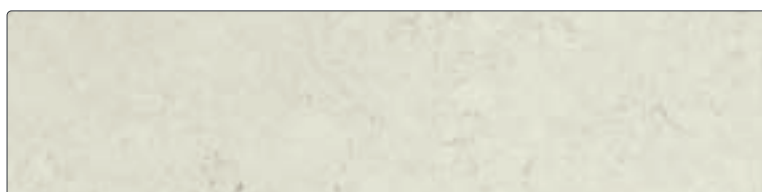







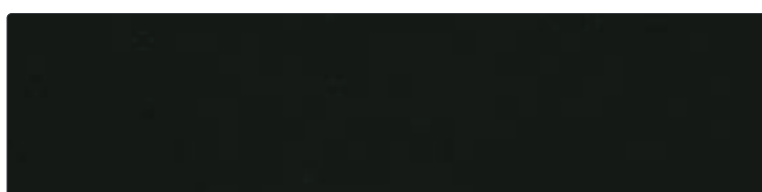











Kleur: **Volcano Pearl**   
 Dikte: 12 mm  
 Oppervlak: Polished  
 Max. afmeting:    
 Bijzonderheden: 



Kleur: **Volcano Pierre  
Bleue**   
 Dikte: 12 mm  
 Oppervlak: Polished  
 Max. afmeting:    
 Bijzonderheden: 



Hoewel de foto's in dit hoofdstuk u een goed beeld geven van onze kleuren, kunnen deze in werkelijkheid enigszins afwijken. Raadpleeg altijd uw monsters.

Kleur	dikte	oppervlaktestructuur	maximale afmeting	bijzonderheden
<b>Classic</b>				
Volcano Cloud 	12 mm	 - Polished	3000 x 1350 mm	
Volcano Dark 	12 mm	 - Polished	3000 x 1350 mm	
Volcano Grey 	12 mm	 - Polished	3000 x 1350 mm	
Volcano Light 	12 mm	 - Polished	3000 x 1350 mm	
Volcano Pearl 	12 mm	 - Polished	3000 x 1350 mm	
Volcano Pierre Bleue 	12 mm	 - Polished	3000 x 1350 mm	

**Let op!** Deze kleuren worden standaard bemonsterd bij opname van een showroomblad.

### Uitleg bijzonderheden

-  Geaderd patroon, loopt standaard niet door bij overgangen van bladdelen. Wel in de randafwerking.
-  Vlekgevoelig
-  Nieuwe kleur in de collectie
-  Polished: gepolijst oppervlak met een glanzende uitstraling



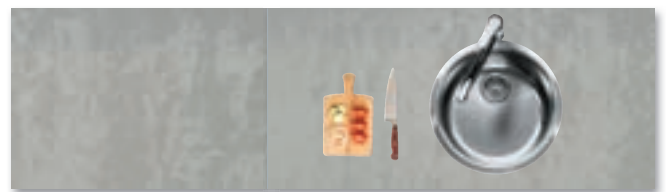

Detail mogelijke hoekverbinding.











Detail mogelijke bladverbinding: bladtekening loopt niet standaard door.

Voor productinformatie over Obsidiana, zoals voordelen, aandachtspunten, bestellen, leveren of onderhouden van dit materiaal, zie hoofdstuk 1 Algemene informatie.





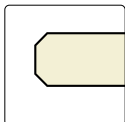

Classic		bestelnr.	excl. btw	incl. btw
 12 mm composietsteen (onderlijmd) zonder randafwerking 	Bladen t/m	300 mm breed	per m <sup>1</sup> OB13-1-030	201,00 <b>243,21</b>
	Bladen t/m	600 mm breed	per m <sup>1</sup> OB13-1-060	376,00 <b>454,96</b>
	Bladen t/m	650 mm breed	per m <sup>1</sup> OB13-1-065	401,00 <b>485,21</b>
	Bladen t/m	700 mm breed	per m <sup>1</sup> OB13-1-070	460,00 <b>556,60</b>
	Bladen t/m	800 mm breed	per m <sup>1</sup> OB13-1-080	523,00 <b>632,83</b>
	Bladen t/m	900 mm breed	per m <sup>1</sup> OB13-1-090	586,00 <b>709,06</b>
	Bladen t/m	1000 mm breed	per m <sup>1</sup> OB13-1-100	651,00 <b>787,71</b>
	Bladen t/m	1100 mm breed	per m <sup>1</sup> OB13-1-110	714,00 <b>863,94</b>
	Bladen t/m	1200 mm breed	per m <sup>1</sup> OB13-1-120	778,00 <b>941,38</b>
	Bladen t/m	1350 mm breed	per m <sup>1</sup> OB13-1-135	849,00 <b>1.027,29</b>
Bladen t/m	1500 mm breed	per m <sup>1</sup> OB13-1-150	904,00 <b>1.093,84</b>	

## Hoekverbindingen

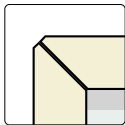
Hoekverbinding 1	(haakse koppeling)		per stuk OB13-HV1	58,00 <b>70,18</b>
Hoekverbinding 2	(verstekkoppeling)		per stuk OB13-HV2	135,00 <b>163,35</b>
Hoekverbinding 3	(schuin hoekdeel met verstekkoppeling)		per stuk OB13-1-HV3-105	922,00 <b>1.115,62</b>
Hoekverbinding 3a	(schuin hoekdeel met haakse koppeling)		per stuk OB13-1-HV3A-105	922,00 <b>1.115,62</b>
Hoekverbinding 4	(vol hoekdeel met verstekkoppeling)		per stuk OB13-1-HV4-105	1.087,00 <b>1.315,27</b>
Hoekverbinding 4a	(vol hoekdeel met haakse koppeling)		per stuk OB13-1-HV4A-105	1.087,00 <b>1.315,27</b>







Randafwerking dubbel facet			bestelnr.	excl. btw	incl. btw
		2F	 per m <sup>1</sup>	OB13-2F	47,00 <b>56,87</b>

Dubbel facetrand 12 mm

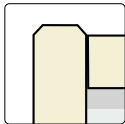
Randafwerking verstek					
		VF02	 per m <sup>1</sup>	OB13-VF02	111,00 <b>134,31</b>
		VF03*	 per m <sup>1</sup>	OB13-VF03	111,00 <b>134,31</b>
		VF04	 per m <sup>1</sup>	OB13-VF04	137,00 <b>165,77</b>
		VF06	 per m <sup>1</sup>	OB13-VF06	173,00 <b>209,33</b>
		VF08	 per m <sup>1</sup>	OB13-VF08	212,00 <b>256,52</b>
		VF10	 per m <sup>1</sup>	OB13-VF10	246,00 <b>297,66</b>







Verstekrand 20 t/m 100 mm met facet

\*VF03 heeft een hoogte van 32mm. Houd hiermee rekening

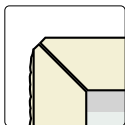
Randafwerking waterkering					
		FW02	 per m <sup>1</sup>	OB13-FW02	111,00 <b>134,31</b>
		FW03*	 per m <sup>1</sup>	OB13-FW03	111,00 <b>134,31</b>
		FW04	 per m <sup>1</sup>	OB13-FW04	137,00 <b>165,77</b>
		FW06	 per m <sup>1</sup>	OB13-FW06	173,00 <b>209,33</b>
		FW08	 per m <sup>1</sup>	OB13-FW08	212,00 <b>256,52</b>
		FW10	 per m <sup>1</sup>	OB13-FW10	246,00 <b>297,66</b>

Waterkering 22 t/m 102 mm met facet

\*FW03 heeft een hoogte van 34mm. Houd hiermee rekening

Randafwerking gefrijnd					
		FR02	 per m <sup>1</sup>	OB13-FR02	235,00 <b>284,35</b>
		FR03*	 per m <sup>1</sup>	OB13-FR03	235,00 <b>284,35</b>
		FR04	 per m <sup>1</sup>	OB13-FR04	261,00 <b>315,81</b>
		FR06	 per m <sup>1</sup>	OB13-FR06	298,00 <b>360,58</b>
		FR08	 per m <sup>1</sup>	OB13-FR08	336,00 <b>406,56</b>
		FR10	 per m <sup>1</sup>	OB13-FR10	370,00 <b>447,70</b>

Gefrijnde rand 20 t/m 100 mm

\*FR03 heeft een hoogte van 32mm. Houd hiermee rekening

### Let op!

- > Bij een hogekast afwerking altijd de gehele zijde bestellen/berekenen.
- > Bij gepolijste kanten (2F, binnenzijde onderbouw uitsparing etc.) zal de structuur van een Velvet afwerking glad worden en daarmee afwijken van het bovenblad.
- > Overige randafwerkingen op aanvraag.

Uitsparingen		bestelnr.	excl. btw	incl. btw
Uitsparing opbouw kookplaat tot 600 mm breed		per stuk OB13-KOOK-OP1	163,00	<b>197,23</b>
Uitsparing opbouw kookplaat groter dan 600 mm breed		per stuk OB13-KOOK-OP2	212,00	<b>256,52</b>
Uitsparing geïntegreerde kookplaat (technische tekening sturen a.u.b.)		per stuk OB13-UIT-KOOK-I	407,00	<b>492,47</b>
Uitsparing t.b.v. vorkkoppeling type A (2x berekenen), max. 20 x 450 mm		per stuk OB13-KOOK-OP	106,00	<b>128,26</b>
Uitsparing geïntegreerde powerport/bedieningspaneel Selsiuz/Gessi/Osiris (max. 200 x 200 mm)		per stuk CO-UITVKKL	215,00	<b>260,15</b>
Uitsparing geïntegreerde spoelbak max. 450 x 450 mm		per stuk CO-UITVK	277,00	<b>335,17</b>
Uitsparing geïntegreerde spoelbak vanaf 450 x 450 mm		per stuk CO-UITVKGR	365,00	<b>441,65</b>
Uitsparing onderbouw spoelbak max. 450 x 450 mm		per stuk CO-ONDVK	480,00	<b>580,80</b>
Uitsparing onderbouw spoelbak vanaf 450 x 450 mm		per stuk CO-ONDVKGR	600,00	<b>726,00</b>
Toeslag spoelbakken buiten collectie (.....= artikelnummer baksparring)		per stuk .....B	100,00	<b>121,00</b>
Kraangat in blad (diameter opgeven)		per stuk OB13-KRG	44,00	<b>53,24</b>
Kraangat in spoelbak (diameter opgeven)		per stuk KRG035	25,50	<b>30,86</b>
Uitsparing opbouw powerport/-stopcontact (Ø 70-120 mm)		per stuk OB13-KPL-ROND	125,00	<b>151,25</b>

Let op! (vlakbouw) kookplaten en spoelbakken met een gewicht  $\geq 20$  kg dienen extra ondersteund te worden. Gebruik hiervoor onze ondersteuningsset (artikelnummer: DIV-STEUN-GR)

Extra bewerkingen				
Schuine zijde zonder randafwerking (met randafwerking vanaf 50 x 50 mm).		per stuk OB13-S	83,00	<b>100,43</b>
Afgeronde hoek tot radius 300 mm, zonder randafwerking		per stuk OB13-R30	189,00	<b>228,69</b>
Afgeronde hoek vanaf radius 300 mm, zonder randafwerking		per stuk OB13-R31	335,00	<b>405,35</b>
Hoekuitsparing zonder randafwerking (twee zijden)		per stuk OB13-KOL-A	95,00	<b>114,95</b>
Kolomuitsparing zonder randafwerking (drie zijden)		per stuk OB13-KOL3-A	123,00	<b>148,83</b>
Onderlijming t.b.v. vaatwasser (600 x 600 mm)		per stuk OB13-ONDZ-VW	80,28	<b>97,14</b>
Volledige onderlijming		per m <sup>2</sup> OB13-ONDZ-MAS	223,00	<b>269,83</b>
Extra versterking i.v.m. vrijhangende delen vanaf VF03, FW03, FR03 zie hoofdstuk 1 bestelinformatie, ondersteuning en versterking		per m <sup>2</sup> OB13-ONDZ-VERST	370,00	<b>447,70</b>
Cascade A (1000 mm lengte)		per stuk CO-CASCADE	1.546,00	<b>1.870,66</b>
Cascade B (1500 mm lengte)		per stuk CO-CASCADE2	1.717,00	<b>2.077,57</b>
Afdruipgroeven A (4 st. 400 mm)		per stuk CO-AFD4-400	355,00	<b>429,55</b>
Afdruipgroeven B (4 st. 500 mm)		per stuk CO-AFD4-500	470,00	<b>568,70</b>

Een randafwerking aan een bewerking altijd apart berekenen!

Onderhoudsset				
Evora Care Kit*		per stuk 290132	27,27	<b>33,00</b>

De Evora Care Kit is een reiniger voor periodiek onderhoud. Verwijdert gemakkelijk vuil en gebruikssporen van het Evora werkblad.

\* standaard meegeleverd en berekend bij iedere order



Classic 12 mm dik (zonder randafwerking)		bestelnr.	excl. btw	incl. btw
Achterwanden t/m	50 mm hoog (max. afmeting is 2500 mm)	per m <sup>1</sup> OBNAW-1-005	44,00	<b>53,24</b>
Achterwanden t/m	100 mm hoog	per m <sup>1</sup> OBNAW-1-010	63,00	<b>76,23</b>
Achterwanden t/m	200 mm hoog	per m <sup>1</sup> OBNAW-1-020	128,00	<b>154,88</b>
Achterwanden t/m	300 mm hoog	per m <sup>1</sup> OBNAW-1-030	201,00	<b>243,21</b>
Achterwanden t/m	400 mm hoog	per m <sup>1</sup> OBNAW-1-040	254,00	<b>307,34</b>
Achterwanden t/m	500 mm hoog	per m <sup>1</sup> OBNAW-1-050	311,00	<b>376,31</b>
Achterwanden t/m	600 mm hoog	per m <sup>1</sup> OBNAW-1-060	376,00	<b>454,96</b>
Achterwanden t/m	700 mm hoog	per m <sup>1</sup> OBNAW-1-070	460,00	<b>556,60</b>
Achterwanden t/m	800 mm hoog	per m <sup>1</sup> OBNAW-1-080	523,00	<b>632,83</b>
Achterwanden t/m	900 mm hoog	per m <sup>1</sup> OBNAW-1-090	586,00	<b>709,06</b>
Achterwanden t/m	1000 mm hoog	per m <sup>1</sup> OBNAW-1-100	651,00	<b>787,71</b>
Achterwanden t/m	1100 mm hoog	per m <sup>1</sup> OBNAW-1-110	714,00	<b>863,94</b>
Achterwanden t/m	1200 mm hoog	per m <sup>1</sup> OBNAW-1-120	778,00	<b>941,38</b>
Achterwanden t/m	1350 mm hoog	per m <sup>1</sup> OBNAW-1-135	849,00	<b>1.027,29</b>
Achterwanden t/m	1500 mm hoog	per m <sup>1</sup> OBNAW-1-150	904,00	<b>1.093,84</b>





Afwerking achterwanden			bestelnr.	excl. btw	incl. btw
Zichtzijde polijsten enkel facet (1F)		per m <sup>1</sup>	OBNAW-1F	42,00	<b>50,82</b>
Zichtzijde polijsten dubbel facet (2F)		per m <sup>1</sup>	OBNAW-2F	47,00	<b>56,87</b>
Verstek 45 graden zagen aan kopse kant		per m <sup>1</sup>	OBNAW-I22	80,00	<b>96,80</b>
60 mm onderzijde gepolijst, voorzijde dubbel facet (2F)		per m <sup>1</sup>	OBNAW-2FPO	122,00	<b>147,62</b>
Onderzijde volledig gepolijst		per m <sup>2</sup>	OBNAW-ONDZ-POL	977,00	<b>1.182,17</b>

Uitsparingen achterwanden					
Uitsparingen stopcontacten (rond 70 mm)		per stuk	OBNAW-KRG070	65,00	<b>78,65</b>
Afwijkende uitsparing (kleiner dan 490 x 450 mm)		per stuk	OBNAW-KOOK-OP	106,00	<b>128,26</b>
Uitsparing voor waterkering		per stuk	OBNAW-WK	33,00	<b>39,93</b>

Extra bewerkingen achterwanden					
Schuine zijde zonder randafwerking		per stuk	OBNAW-S-A	83,00	<b>100,43</b>
Afgeronde hoek tot radius 300 mm, zonder randafwerking		per stuk	OBNAW-R30	189,00	<b>228,69</b>
Afgeronde hoek vanaf radius 300 mm, zonder randafwerking		per stuk	OBNAW-R31	335,00	<b>405,35</b>
Hoekuitsparing zonder randafwerking (twee zijden)		per stuk	OBNAW-KOL-A	95,00	<b>114,95</b>
Kolomuitsparing zonder randafwerking (drie zijden)		per stuk	OBNAW-KOL3-A	123,00	<b>148,83</b>

Een randafwerking aan een bewerking altijd apart berekenen!

Stollenwand type A half vrijstaand						
	Stollenwanden t/m	300 mm diep	per m <sup>1</sup>	OBSTOL-A-030	704,00	<b>851,84</b>
	Stollenwanden t/m	650 mm diep	per m <sup>1</sup>	OBSTOL-A-065	978,00	<b>1.183,38</b>
	Stollenwanden t/m	900 mm diep	per m <sup>1</sup>	OBSTOL-A-090	1.174,00	<b>1.420,54</b>
	Stollenwanden t/m	1200 mm diep	per m <sup>1</sup>	OBSTOL-A-120	1.363,00	<b>1.649,23</b>
	Stollenwanden t/m	1500 mm diep	per m <sup>1</sup>	OBSTOL-A-150	1.701,00	<b>2.058,21</b>
Stollenwand breedte 32 t/m 100 mm VF03 heeft een hoogte van 32mm. Houd hiermee rekening						

Stollenwand type B volledig vrijstaand						
	Stollenwanden t/m	300 mm diep	per m <sup>1</sup>	OBSTOL-B-030	945,00	<b>1.143,45</b>
	Stollenwanden t/m	650 mm diep	per m <sup>1</sup>	OBSTOL-B-065	1.220,00	<b>1.476,20</b>
	Stollenwanden t/m	900 mm diep	per m <sup>1</sup>	OBSTOL-B-090	1.603,00	<b>1.939,63</b>
	Stollenwanden t/m	1200 mm diep	per m <sup>1</sup>	OBSTOL-B-120	2.026,00	<b>2.451,46</b>
	Stollenwanden t/m	1500 mm diep	per m <sup>1</sup>	OBSTOL-B-150	2.376,00	<b>2.874,96</b>
Stollenwand breedte 32 t/m 100 mm VF03 heeft een hoogte van 32mm. Houd hiermee rekening						

- > De voor- en achterzijde zijn standaard afgewerkt. De stol is dus in combinatie met onderkasten zowel vrijstaand als tegen de muur te gebruiken.
- > De zichtbare delen aan de kastzijde zoals bij plint en deur zijn afgewerkt in Obsidiana
- > De niet zichtbare delen van type A aan de kastzijde zijn voorzien van hout zodat de stol eenvoudig tegen de kast aangeschroefd kan worden.
- > De zichtbare delen van type A worden aan de binnenzijde voor 140 mm omgezet.
- > De maattoleranties tussen blad, stol en kasten liggen zeer kritisch. Wij adviseren daarom 2 mm per zichtzijde overstek van het blad t.o.v. de stol.
- > Om aansluiting tussen stol en blad te garanderen, adviseren wij aan te geven aan welke zijde de stol zich bevindt.
- > Stollen die als ondersteuning dienen voor tafels zonder onderkasten zijn op aanvraag.
- > Berekenen per stol: afronden op 100 mm naar boven, minimumprijs 600 mm.
- > Voor de mogelijkheid en risico's voor stollen onder verstek, zie hoofdstuk 1, bestelinformatie, stollen.



**Werkblad Obsidiana Volcano Light**

## Voordelen



Natuurlijk materiaal



Uitgebreide kleurencollectie



Unieke kleuren en tekeningen



Uv bestendig

## Iconen



Conditiegroep waaronder dit artikel valt. Sommige artikelen hebben een afwijkende korting, dit wordt apart vermeld.



Maximale lengtemaat



Maximale breedtemaat



Vlekgevoelig oppervlak



Onregelmatig oppervlak



Geaderd patroon. Loopt niet standaard door bij overgangen van bladdelen



Groot kleurverloop in de plaat. Let op bij koppelnaden



Nieuwe kleur in de collectie

## Keurmerken



TruStone



AMK

Voor toelichting zie hoofdstuk 1, duurzaam.



# EVORA COMPACT GRANITE

## **Inhoud**

- 9.3 Kleurenoverzicht
- 9.8 Basismateriaal
- 9.9 Randafwerkingen
- 9.10 Uitsparingen en extra bewerkingen
- 9.11 Achterwanden, tegelplinten en vensterbanken
- 9.12 Bewerkingen en stollenwanden





Werkblad Evora Compact Granite Ellora Brown (A)

Easy		kleurstaal	volledige plaat
<p>Kleur: <b>Bangalore White</b> </p> <p>Dikte: 12 mm</p> <p>Oppervlak: Antique</p> <p>Max. afmeting:  </p> <p>Bijzonderheden:    </p>			
<p>Kleur: <b>Bangalore White</b> </p> <p>Dikte: 12 mm</p> <p>Oppervlak: Polished</p> <p>Max. afmeting:  </p> <p>Bijzonderheden:  </p>			
<p>Kleur: <b>Black Label</b> </p> <p>Dikte: 12 mm</p> <p>Oppervlak: Polished</p> <p>Max. afmeting:  </p>			
<p>Kleur: <b>Dark Pearl</b> </p> <p>Dikte: 12 mm</p> <p>Oppervlak: Polished</p> <p>Max. afmeting:  </p>			
<p>Kleur: <b>Gambia Black</b> </p> <p>Dikte: 12 mm</p> <p>Oppervlak: Polished</p> <p>Max. afmeting:  </p>			
<p>Kleur: <b>Impala</b> </p> <p>Dikte: 12 mm</p> <p>Oppervlak: Polished</p> <p>Max. afmeting:  </p>			
<p>Kleur: <b>Platinum Grey</b> </p> <p>Dikte: 12 mm</p> <p>Oppervlak: Polished</p> <p>Max. afmeting:  </p>			
<p>Kleur: <b>Tan Brown</b> </p> <p>Dikte: 12 mm</p> <p>Oppervlak: Polished</p> <p>Max. afmeting:  </p>			

Hoewel de foto's in dit hoofdstuk u een goed beeld geven van onze kleuren, kunnen deze in werkelijkheid enigszins afwijken. Raadpleeg altijd uw monsters.







































Smart	kleurstaal	volledige plaat
<p>Kleur: <b>Black Galaxy</b> </p> <p>Dikte: 12 mm</p> <p>Oppervlak: Polished</p> <p>Max. afmeting:  </p>		
<p>Kleur: <b>Dark Pearl</b> </p> <p>Dikte: 12 mm</p> <p>Oppervlak: Lapato</p> <p>Max. afmeting:  </p> <p>Bijzonderheden:  </p>		
<p>Kleur: <b>Dark Pearl</b> </p> <p>Dikte: 12 mm</p> <p>Oppervlak: Riverwashed</p> <p>Max. afmeting:  </p> <p>Bijzonderheden:  </p>		
<p>Kleur: <b>Ellora Brown</b> </p> <p>Dikte: 12 mm</p> <p>Oppervlak: Polished</p> <p>Max. afmeting:  </p> <p>Bijzonderheden:  </p>		
<p>Kleur: <b>Gambia Black</b> </p> <p>Dikte: 12 mm</p> <p>Oppervlak: Riverwashed</p> <p>Max. afmeting:  </p> <p>Bijzonderheden:  </p>		
<p>Kleur: <b>Misty Black</b> </p> <p>Dikte: 12 mm</p> <p>Oppervlak: Polished</p> <p>Max. afmeting:  </p>		
<p>Kleur: <b>Misty Black</b> </p> <p>Dikte: 12 mm</p> <p>Oppervlak: Honed</p> <p>Max. afmeting:  </p> <p>Bijzonderheden: </p>		
<p>Kleur: <b>Tan Brown</b> </p> <p>Dikte: 12 mm</p> <p>Oppervlak: Lapato</p> <p>Max. afmeting:  </p> <p>Bijzonderheden:  </p>		

Hoewel de foto's in dit hoofdstuk u een goed beeld geven van onze kleuren, kunnen deze in werkelijkheid enigszins afwijken. Raadpleeg altijd uw monsters.

Classic	kleurstaal	volledige plaat
<p>Kleur: <b>Dark Pearl</b> </p> <p>Dikte: 12 mm</p> <p>Oppervlak: Antique</p> <p>Max. afmeting:  </p> <p>Bijzonderheden:  </p>		
<p>Kleur: <b>Dark Pearl</b> </p> <p>Dikte: 12 mm</p> <p>Oppervlak: Honed</p> <p>Max. afmeting:  </p> <p>Bijzonderheden: </p>		
<p>Kleur: <b>Ellora Brown</b> </p> <p>Dikte: 12 mm</p> <p>Oppervlak: Antique</p> <p>Max. afmeting:  </p> <p>Bijzonderheden:    </p>		
<p>Kleur: <b>Gambia Black</b> </p> <p>Dikte: 12 mm</p> <p>Oppervlak: Antique</p> <p>Max. afmeting:  </p> <p>Bijzonderheden:  </p>		
<p>Kleur: <b>Gambia Black</b> </p> <p>Dikte: 12 mm</p> <p>Oppervlak: Honed</p> <p>Max. afmeting:  </p> <p>Bijzonderheden: </p>		
<p>Kleur: <b>Multicolor Red</b> </p> <p>Dikte: 12 mm</p> <p>Oppervlak: Polished</p> <p>Max. afmeting:  </p> <p>Bijzonderheden: </p>		
<p>Kleur: <b>Titanium</b> </p> <p>Dikte: 12 mm</p> <p>Oppervlak: Polished</p> <p>Max. afmeting:  </p> <p>Bijzonderheden:  </p>		
<p>Kleur: <b>Titanium</b> </p> <p>Dikte: 12 mm</p> <p>Oppervlak: Lapato</p> <p>Max. afmeting:  </p> <p>Bijzonderheden:   </p>		

Hoewel de foto's in dit hoofdstuk u een goed beeld geven van onze kleuren, kunnen deze in werkelijkheid enigszins afwijken. Raadpleeg altijd uw monsters.

Kleur	dikte	oppervlaktestructuur	maximale afmeting	bijzonderheden
<b>Easy</b>				
Bangalore White	12 mm	A - Antique	2900 x 1350 mm	   
Bangalore White	12 mm	P - Polished	2900 x 1350 mm	 
Black Label	12 mm	P - Polished	2900 x 1350 mm	
Dark Pearl	12 mm	P - Polished	2900 x 1350 mm	
Gambia Black	12 mm	P - Polished	2900 x 1350 mm	
Impala	12 mm	P - Polished	2900 x 1350 mm	
Platinum Grey	12 mm	P - Polished	2900 x 1350 mm	
Tan Brown	12 mm	P - Polished	2900 x 1350 mm	
<b>Smart</b>				
Black Galaxy	12 mm	P - Polished	2900 x 1350 mm	
Dark Pearl	12 mm	L - Lapato	2900 x 1350 mm	 
Dark Pearl	12 mm	R - Riverwashed	2900 x 1350 mm	 
Ellora Brown 	12 mm	P - Polished	2900 x 1350 mm	 
Gambia Black	12 mm	R - Riverwashed	2900 x 1350 mm	 
Misty Black	12 mm	P - Polished	2900 x 1350 mm	
Misty Black	12 mm	H - Honed	2900 x 1350 mm	
Tan Brown	12 mm	L - Lapato	2900 x 1350 mm	 
<b>Classic</b>				
Dark Pearl	12 mm	A - Antique	2900 x 1350 mm	 
Dark Pearl	12 mm	H - Honed	2900 x 1350 mm	
Ellora Brown 	12 mm	A - Antique	2900 x 1350 mm	   
Gambia Black	12 mm	A - Antique	2900 x 1350 mm	 
Gambia Black	12 mm	H - Honed	2900 x 1350 mm	
Multicolor Red	12 mm	P - Polished	2900 x 1350 mm	
Titanium	12 mm	P - Polished	2900 x 1350 mm	 
Titanium	12 mm	L - Lapato	2900 x 1350 mm	   

LET OP: Deze kleuren worden standaard bemonsterd.

Behalve de kleuren in het kleurenoverzicht kan Dekker Zevenhuizen vaak ook andere gangbare kleuren leveren. Informeer hiervoor bij uw vaste contactpersoon. Dekker heeft geen invloed op kleur, tekening en gebruiksgemak van deze materialen. Bladen buiten de collectie worden per commissie besteld. Annuleren is niet mogelijk. Houdt u 2 weken extra levertijd aan.

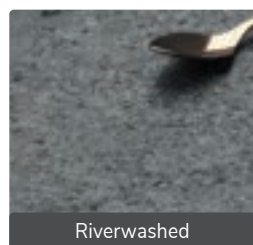
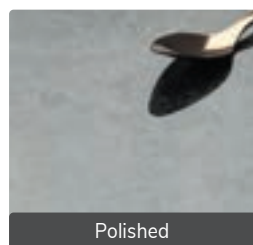
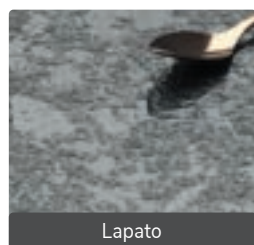
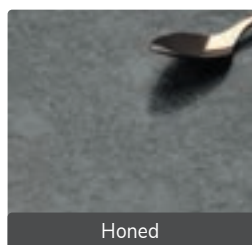
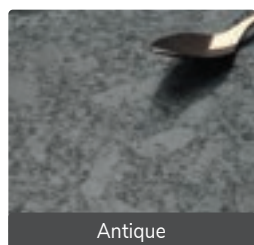

## Uitleg iconen

- N** Nieuwe kleur in de collectie
- V** Vlekgevoelig oppervlak
- O** Onregelmatig oppervlak
- B** Geaderd patroon, loopt standaard niet door bij overgangen van bladdelen. Wel in de randafwerking.
- M** Groot kleurverloop in de plaat, van donker naar licht of een ader. Dit is op een monsterstuk niet goed zichtbaar. Met name bij koppelverbindingen kan een groot contrast of kleurverschil ontstaan. Vermeldt dit altijd tijdens het verkoopgesprek.
- A** Antique: ruw oppervlak met een grove uitstraling. Vet en vingerafdrukken zijn eerder zichtbaar.
- H** Honed: gezoet oppervlak met een matte uitstraling. Vet en vingerafdrukken zijn eerder zichtbaar.
- L** Lapato: leather afwerking met een hogere glans op de hogere gelegen gedeeltes en een Honed uitstraling op de lagere gebieden. Blad vergt dezelfde aandacht als een Honed oppervlak.
- P** Polished: gepolijst oppervlak met een glanzende uitstraling
- R** Riverwashed: ruw oppervlak met een matte en luxe uitstraling. Het ruwe oppervlak vraagt om een intensieve en regelmatige aanpak met schoonmaken en impregneren.

## Uitlopende kleuren 2024

- Angola Black (P) ( leverbaar t/m Q1)
- Shivakashi (P) ( leverbaar t/m Q1)



Detail mogelijke hoekverbinding.



Detail mogelijke bladverbinding: bladtekening loopt niet standaard door.

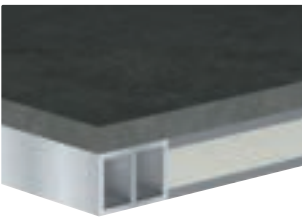

Easy			bestelnr.	excl. btw	incl. btw
	Bladen t/m	300 mm breed	per m <sup>1</sup> GR12-0-030	155,00	<b>187,55</b>
	Bladen t/m	600 mm breed	per m <sup>1</sup> GR12-0-060	238,00	<b>287,98</b>
	Bladen t/m	650 mm breed	per m <sup>1</sup> GR12-0-065	255,00	<b>308,55</b>
	Bladen t/m	700 mm breed	per m <sup>1</sup> GR12-0-070	313,00	<b>378,73</b>
	Bladen t/m	800 mm breed	per m <sup>1</sup> GR12-0-080	359,00	<b>434,39</b>
	Bladen t/m	900 mm breed	per m <sup>1</sup> GR12-0-090	426,00	<b>515,46</b>
	Bladen t/m	1000 mm breed	per m <sup>1</sup> GR12-0-100	468,00	<b>566,28</b>
	Bladen t/m	1100 mm breed	per m <sup>1</sup> GR12-0-110	518,00	<b>626,78</b>
	Bladen t/m	1200 mm breed	per m <sup>1</sup> GR12-0-120	589,00	<b>712,69</b>
Bladen t/m	1350 mm breed	per m <sup>1</sup> GR12-0-135	635,00	<b>768,35</b>	

12 mm graniet (volledig onderlijmd) zonder randafwerking

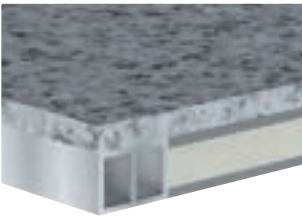

Smart					
	Bladen t/m	300 mm breed	per m <sup>1</sup> GR12-9-030	181,00	<b>219,01</b>
	Bladen t/m	600 mm breed	per m <sup>1</sup> GR12-9-060	293,00	<b>354,53</b>
	Bladen t/m	650 mm breed	per m <sup>1</sup> GR12-9-065	317,00	<b>383,57</b>
	Bladen t/m	700 mm breed	per m <sup>1</sup> GR12-9-070	379,00	<b>458,59</b>
	Bladen t/m	800 mm breed	per m <sup>1</sup> GR12-9-080	433,00	<b>523,93</b>
	Bladen t/m	900 mm breed	per m <sup>1</sup> GR12-9-090	496,00	<b>600,16</b>
	Bladen t/m	1000 mm breed	per m <sup>1</sup> GR12-9-100	553,00	<b>669,13</b>
	Bladen t/m	1100 mm breed	per m <sup>1</sup> GR12-9-110	604,00	<b>730,84</b>
	Bladen t/m	1200 mm breed	per m <sup>1</sup> GR12-9-120	667,00	<b>807,07</b>
Bladen t/m	1350 mm breed	per m <sup>1</sup> GR12-9-135	733,00	<b>886,93</b>	

12 mm graniet (volledig onderlijmd) zonder randafwerking



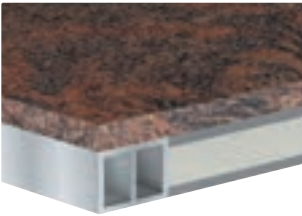





Classic					
	Bladen t/m	300 mm breed	per m <sup>1</sup> GR12-1-030	201,00	<b>243,21</b>
	Bladen t/m	600 mm breed	per m <sup>1</sup> GR12-1-060	376,00	<b>454,96</b>
	Bladen t/m	650 mm breed	per m <sup>1</sup> GR12-1-065	401,00	<b>485,21</b>
	Bladen t/m	700 mm breed	per m <sup>1</sup> GR12-1-070	460,00	<b>556,60</b>
	Bladen t/m	800 mm breed	per m <sup>1</sup> GR12-1-080	523,00	<b>632,83</b>
	Bladen t/m	900 mm breed	per m <sup>1</sup> GR12-1-090	586,00	<b>709,06</b>
	Bladen t/m	1000 mm breed	per m <sup>1</sup> GR12-1-100	651,00	<b>787,71</b>
	Bladen t/m	1100 mm breed	per m <sup>1</sup> GR12-1-110	714,00	<b>863,94</b>
	Bladen t/m	1200 mm breed	per m <sup>1</sup> GR12-1-120	778,00	<b>941,38</b>
Bladen t/m	1350 mm breed	per m <sup>1</sup> GR12-1-135	849,00	<b>1.027,29</b>	



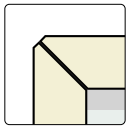



12 mm graniet (volledig onderlijmd) zonder randafwerking



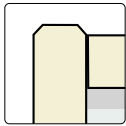



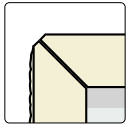

Hoekverbindingen					
Hoekverbinding 1	(haakse koppeling)		per stuk GR12-HV1	58,00	<b>70,18</b>
Hoekverbinding 2	(verstekkoppeling)		per stuk GR12-HV2	135,00	<b>163,35</b>
Hoekverbinding 3	(schuin hoekdeel met verstekkoppeling)		per stuk GR12-x-HV3-105	922,00	<b>1.115,62</b>
Hoekverbinding 3a	(schuin hoekdeel met haakse koppeling)		per stuk GR12-x-HV3A-105	922,00	<b>1.115,62</b>
Hoekverbinding 4	(vol hoekdeel met verstekkoppeling)		per stuk GR12-x-HV4-105	1.087,00	<b>1.315,27</b>
Hoekverbinding 4a	(vol hoekdeel met haakse koppeling)		per stuk GR12-x-HV4A-105	1.087,00	<b>1.315,27</b>

\* 'x' vervangen door conditiegroepnummer (0, 9 of 1)

Randafwerking verstek		bestelnr.	excl. btw	incl. btw
  <p>Verstekrand 30 t/m 100 mm met facet</p>	VF03	 per m <sup>1</sup> GR12-VF03	111,00	<b>134,31</b>
	VF04	 per m <sup>1</sup> GR12-VF04	137,00	<b>165,77</b>
	VF06	 per m <sup>1</sup> GR12-VF06	173,00	<b>209,33</b>
	VF08	 per m <sup>1</sup> GR12-VF08	212,00	<b>256,52</b>
	VF10	 per m <sup>1</sup> GR12-VF10	246,00	<b>297,66</b>

Randafwerking waterkering				
  <p>Waterkering 32 t/m 102 mm met facet</p>	FW03	 per m <sup>1</sup> GR12-FW03	111,00	<b>134,31</b>
	FW04	 per m <sup>1</sup> GR12-FW04	137,00	<b>165,77</b>
	FW06	 per m <sup>1</sup> GR12-FW06	173,00	<b>209,33</b>
	FW08	 per m <sup>1</sup> GR12-FW08	212,00	<b>256,52</b>
	FW10	 per m <sup>1</sup> GR12-FW10	246,00	<b>297,66</b>

Randafwerking gefrijnd				
  <p>Gefrijnde rand 30 t/m 100 mm</p>	FR03	 per m <sup>1</sup> GR12-FR03	235,00	<b>284,35</b>
	FR04	 per m <sup>1</sup> GR12-FR04	261,00	<b>315,81</b>
	FR06	 per m <sup>1</sup> GR12-FR06	298,00	<b>360,58</b>
	FR08	 per m <sup>1</sup> GR12-FR08	336,00	<b>406,56</b>
	FR10	 per m <sup>1</sup> GR12-FR10	370,00	<b>447,70</b>



Uitsparingen		bestelnr.	excl. btw	incl. btw
Uitsparing opbouw kookplaat tot 600 mm breed		per stuk GR12-KOOK-OP1	163,00	<b>197,23</b>
Uitsparing opbouw kookplaat groter dan 600 mm breed		per stuk GR12-KOOK-OP2	212,00	<b>256,52</b>
Uitsparing geïntegreerde kookplaat (technische tekening sturen a.u.b.)		per stuk GR12-UIT-KOOK-I	407,00	<b>492,47</b>
Uitsparing t.b.v. vorkkoppeling type A (2x berekenen), max. 20 x 450 mm		per stuk GR12-KOOK-OP	106,00	<b>128,26</b>
Uitsparing geïntegreerde powerport/bedieningspaneel Selsiuz/Gessi/Osiris (max. 200 x 200 mm)		per stuk GR-UITVKKL	215,00	<b>260,15</b>
Uitsparing geïntegreerde spoelbak max. 450 x 450 mm		per stuk GR-UITVK	277,00	<b>335,17</b>
Uitsparing geïntegreerde spoelbak vanaf 450 x 450 mm		per stuk GR-UITVKGR	365,00	<b>441,65</b>
Uitsparing onderbouw spoelbak max. 450 x 450 mm		per stuk GR-ONDVK	480,00	<b>580,80</b>
Uitsparing onderbouw spoelbak vanaf 450 x 450 mm		per stuk GR-ONDVKGR	600,00	<b>726,00</b>
Toeslag spoelbakken buiten collectie (.....= artikelnummer baksparring)		per stuk .....B	100,00	<b>121,00</b>
Kraangat in blad (diameter opgeven)		per stuk GR12-KRG	44,00	<b>53,24</b>
Kraangat in spoelbak (diameter opgeven)		per stuk GR12-KRG035	25,50	<b>30,86</b>
Uitsparing opbouw powerport/-stopcontact (Ø 70-120 mm)		per stuk GR12-KPL-ROND	125,00	<b>151,25</b>

Let op! (vlakbouw) kookplaten en spoelbakken met een gewicht  $\geq 20$  kg dienen extra ondersteund te worden. Gebruik hiervoor onze ondersteuningsset (artikelnummer: DIV-STEUN-GR)

Extra bewerkingen				
Schuine zijde zonder randafwerking (met randafwerking vanaf 50 x 50 mm).		per stuk GR12-S	83,00	<b>100,43</b>
Afgeronde hoek tot radius 300 mm, zonder randafwerking		per stuk GR12-R30	189,00	<b>228,69</b>
Afgeronde hoek vanaf radius 300 mm, zonder randafwerking		per stuk GR12-R31	335,00	<b>405,35</b>
Hoekuitsparing zonder randafwerking (twee zijden)		per stuk GR12-KOL-A	95,00	<b>114,95</b>
Kolomuitsparing zonder randafwerking (drie zijden)		per stuk GR12-KOL3-A	123,00	<b>148,83</b>
Extra versterking i.v.m. vrijhangende delen vanaf VF03, FW03, FR03 (zie hoofdstuk 1 bestelinformatie, ondersteuning en versterking)		per m <sup>2</sup> GR12-ONDZ-VERST	370,00	<b>447,70</b>
Cascade A (1000 mm lengte)		per stuk GR-CASCADE	1.546,00	<b>1.870,66</b>
Cascade B (1500 mm lengte)		per stuk GR-CASCADE2	1.717,00	<b>2.077,57</b>
Afdruipgroeven A (4 st. 400 mm)		per stuk GR-AFD4-400	355,00	<b>429,55</b>
Afdruipgroeven B (4 st. 500 mm)		per stuk GR-AFD4-500	470,00	<b>568,70</b>

Een randafwerking aan een bewerking altijd apart berekenen!



Onderhoudsset				
Evora Care Kit*		per stuk 290132	27,27	<b>33,00</b>

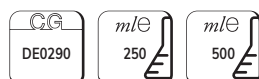

De Evora Care Kit is een reiniger voor periodiek onderhoud. Verwijdert gemakkelijk vuil en gebruikssporen van het Evora werkblad.

\* standaard meegeleverd en berekend bij iedere order



Easy 12 mm dik (zonder randafwerking)			bestelnr.	excl. btw	incl. btw
Achterwanden t/m	50 mm hoog (max. afmeting is 2000 mm)		per m <sup>1</sup> GR12AW-0-005	32,00	<b>38,72</b>
Achterwanden t/m	100 mm hoog (max. afmeting is 2400 mm)		per m <sup>1</sup> GR12AW-0-010	49,00	<b>59,29</b>
Achterwanden t/m	200 mm hoog (max. afmeting is 2800 mm)		per m <sup>1</sup> GR12AW-0-020	97,00	<b>117,37</b>
Achterwanden t/m	300 mm hoog		per m <sup>1</sup> GR12AW-0-030	155,00	<b>187,55</b>
Achterwanden t/m	400 mm hoog		per m <sup>1</sup> GR12AW-0-040	183,00	<b>221,43</b>
Achterwanden t/m	500 mm hoog		per m <sup>1</sup> GR12AW-0-050	205,00	<b>248,05</b>
Achterwanden t/m	600 mm hoog		per m <sup>1</sup> GR12AW-0-060	238,00	<b>287,98</b>
Achterwanden t/m	700 mm hoog		per m <sup>1</sup> GR12AW-0-070	313,00	<b>378,73</b>
Achterwanden t/m	800 mm hoog		per m <sup>1</sup> GR12AW-0-080	359,00	<b>434,39</b>
Achterwanden t/m	900 mm hoog		per m <sup>1</sup> GR12AW-0-090	426,00	<b>515,46</b>
Achterwanden t/m	1000 mm hoog		per m <sup>1</sup> GR12AW-0-100	468,00	<b>566,28</b>
Achterwanden t/m	1100 mm hoog		per m <sup>1</sup> GR12AW-0-110	518,00	<b>626,78</b>
Achterwanden t/m	1200 mm hoog		per m <sup>1</sup> GR12AW-0-120	589,00	<b>712,69</b>
Achterwanden t/m	1350 mm hoog		per m <sup>1</sup> GR12AW-0-135	635,00	<b>768,35</b>
Smart 12 mm dik (zonder randafwerking)					
Achterwanden t/m	50 mm hoog (max. afmeting is 2000 mm)		per m <sup>1</sup> GR12AW-9-005	38,00	<b>45,98</b>
Achterwanden t/m	100 mm hoog (max. afmeting is 2400 mm)		per m <sup>1</sup> GR12AW-9-010	56,00	<b>67,76</b>
Achterwanden t/m	200 mm hoog (max. afmeting is 2800 mm)		per m <sup>1</sup> GR12AW-9-020	109,00	<b>131,89</b>
Achterwanden t/m	300 mm hoog		per m <sup>1</sup> GR12AW-9-030	181,00	<b>219,01</b>
Achterwanden t/m	400 mm hoog		per m <sup>1</sup> GR12AW-9-040	218,00	<b>263,78</b>
Achterwanden t/m	500 mm hoog		per m <sup>1</sup> GR12AW-9-050	257,00	<b>310,97</b>
Achterwanden t/m	600 mm hoog		per m <sup>1</sup> GR12AW-9-060	293,00	<b>354,53</b>
Achterwanden t/m	700 mm hoog		per m <sup>1</sup> GR12AW-9-070	379,00	<b>458,59</b>
Achterwanden t/m	800 mm hoog		per m <sup>1</sup> GR12AW-9-080	433,00	<b>523,93</b>
Achterwanden t/m	900 mm hoog		per m <sup>1</sup> GR12AW-9-090	496,00	<b>600,16</b>
Achterwanden t/m	1000 mm hoog		per m <sup>1</sup> GR12AW-9-100	553,00	<b>669,13</b>
Achterwanden t/m	1100 mm hoog		per m <sup>1</sup> GR12AW-9-110	604,00	<b>730,84</b>
Achterwanden t/m	1200 mm hoog		per m <sup>1</sup> GR12AW-9-120	667,00	<b>807,07</b>
Achterwanden t/m	1350 mm hoog		per m <sup>1</sup> GR12AW-9-135	733,00	<b>886,93</b>
Classic 12 mm dik (zonder randafwerking)					
Achterwanden t/m	50 mm hoog (max. afmeting is 2000 mm)		per m <sup>1</sup> GR12AW-1-005	44,00	<b>53,24</b>
Achterwanden t/m	100 mm hoog (max. afmeting is 2400 mm)		per m <sup>1</sup> GR12AW-1-010	63,00	<b>76,23</b>
Achterwanden t/m	200 mm hoog (max. afmeting is 2800 mm)		per m <sup>1</sup> GR12AW-1-020	128,00	<b>154,88</b>
Achterwanden t/m	300 mm hoog		per m <sup>1</sup> GR12AW-1-030	201,00	<b>243,21</b>
Achterwanden t/m	400 mm hoog		per m <sup>1</sup> GR12AW-1-040	254,00	<b>307,34</b>
Achterwanden t/m	500 mm hoog		per m <sup>1</sup> GR12AW-1-050	311,00	<b>376,31</b>
Achterwanden t/m	600 mm hoog		per m <sup>1</sup> GR12AW-1-060	376,00	<b>454,96</b>
Achterwanden t/m	700 mm hoog		per m <sup>1</sup> GR12AW-1-070	460,00	<b>556,60</b>
Achterwanden t/m	800 mm hoog		per m <sup>1</sup> GR12AW-1-080	523,00	<b>632,83</b>
Achterwanden t/m	900 mm hoog		per m <sup>1</sup> GR12AW-1-090	586,00	<b>709,06</b>
Achterwanden t/m	1000 mm hoog		per m <sup>1</sup> GR12AW-1-100	651,00	<b>787,71</b>
Achterwanden t/m	1100 mm hoog		per m <sup>1</sup> GR12AW-1-110	714,00	<b>863,94</b>
Achterwanden t/m	1200 mm hoog		per m <sup>1</sup> GR12AW-1-120	778,00	<b>941,38</b>
Achterwanden t/m	1350 mm hoog		per m <sup>1</sup> GR12AW-1-135	849,00	<b>1.027,29</b>

Afwerking achterwanden			bestelnr.	excl. btw	incl. btw
Zichtzijde polijsten enkel facet (1F)		per m <sup>1</sup>	GR12AW-1F	42,00	<b>50,82</b>
Zichtzijde polijsten dubbel facet (2F)		per m <sup>1</sup>	GR12AW-2F	47,00	<b>56,87</b>
Verstek 45 graden zagen aan kopse kant		per m <sup>1</sup>	GR12AW-I22	80,00	<b>96,80</b>
60 mm onderzijde gepolijst, voorzijde dubbel facet (2F)		per m <sup>1</sup>	GR12AW-2FPO	122,00	<b>147,62</b>
Onderzijde volledig gepolijst		per m <sup>2</sup>	GR12AW-ONDZ-POL	977,00	<b>1.182,17</b>

Uitsparingen achterwanden					
Uitsparingen stopcontacten (rond 70 mm)		per stuk	GR12AW-KRG070	65,00	<b>78,65</b>
Afwijkende uitsparing (kleiner dan 490 x 450 mm)		per stuk	GR12AW-KOOK-OP	106,00	<b>128,26</b>
Uitsparing voor waterkering		per stuk	GR12AW-WK	33,00	<b>39,93</b>

Extra bewerkingen achterwanden					
Schuine zijde zonder randafwerking		per stuk	GR12AW-S-A	83,00	<b>100,43</b>
Afgeronde hoek tot radius 300 mm, zonder randafwerking		per stuk	GR12AW-R30	189,00	<b>228,69</b>
Afgeronde hoek vanaf radius 300 mm, zonder randafwerking		per stuk	GR12AW-R31	335,00	<b>405,35</b>
Hoekuitsparing zonder randafwerking (twee zijden)		per stuk	GR12AW-KOLOM	95,00	<b>114,95</b>
Kolomuitsparing zonder randafwerking (drie zijden)		per stuk	GR12AW-KOLOM3	123,00	<b>148,83</b>

Een randafwerking aan een bewerking altijd apart berekenen!

Stollenwand type A half vrijstaand						
	Stollenwanden t/m	300 mm diep	per m <sup>1</sup>	GRSTOL-A-030	704,00	<b>851,84</b>
	Stollenwanden t/m	650 mm diep	per m <sup>1</sup>	GRSTOL-A-065	978,00	<b>1.183,38</b>
	Stollenwanden t/m	900 mm diep	per m <sup>1</sup>	GRSTOL-A-090	1.174,00	<b>1.420,54</b>
	Stollenwanden t/m	1200 mm diep	per m <sup>1</sup>	GRSTOL-A-120	1.363,00	<b>1.649,23</b>
	Stollenwanden t/m	1500 mm diep	per m <sup>1</sup>	GRSTOL-A-150	1.701,00	<b>2.058,21</b>
	Stollenwand breedte 30 t/m 100 mm					

Stollenwand type B volledig vrijstaand						
	Stollenwanden t/m	300 mm diep	per m <sup>1</sup>	GRSTOL-B-030	945,00	<b>1.143,45</b>
	Stollenwanden t/m	650 mm diep	per m <sup>1</sup>	GRSTOL-B-065	1.220,00	<b>1.476,20</b>
	Stollenwanden t/m	900 mm diep	per m <sup>1</sup>	GRSTOL-B-090	1.603,00	<b>1.939,63</b>
	Stollenwanden t/m	1200 mm diep	per m <sup>1</sup>	GRSTOL-B-120	2.026,00	<b>2.451,46</b>
	Stollenwanden t/m	1500 mm diep	per m <sup>1</sup>	GRSTOL-B-150	2.376,00	<b>2.874,96</b>
	Stollenwand breedte 30 t/m 100 mm					

- > De voor- en achterzijde zijn standaard afgewerkt. De stol is dus in combinatie met onderkasten zowel vrijstaand als tegen de muur te gebruiken.
- > De zichtbare delen aan de kastzijde zoals bij plint en deur zijn afgewerkt in graniet.
- > De niet zichtbare delen van type A aan de kastzijde zijn voorzien van hout zodat de stol eenvoudig tegen de kast aangeschroefd kan worden.
- > De zichtbare delen van type A worden aan de binnenzijde voor 140 mm omgezet.
- > De maattoleranties tussen blad, stol en kasten liggen zeer kritisch. Wij

- adviseren daarom 2 mm per zichtzijde overstek van het blad t.o.v. de stol.
- > Om aansluiting tussen stol en blad te garanderen, adviseren wij aan te geven aan welke zijde de stol zich bevindt.
- > Stollen die als ondersteuning dienen voor tafels zonder onderkasten zijn op aanvraag.
- > Berekenen per stol: afronden op 100 mm naar boven, minimumprijs 600 mm.
- > Voor de mogelijkheid en risico's voor stollen onder verstek, zie hoofdstuk 1, bestelinformatie, stollen.



Werkblad Evora Compact Granite Platinum Grey (P)

## Voordelen



Krasbestendiger dan veel andere materiaalsoorten



Zuurbestendig



Onderhoudsvrij



Vlekbestendig

## Iconen



Conditiegroep waaronder dit artikel valt. Sommige artikelen hebben een afwijkende korting, dit wordt apart vermeld.



Maximale lengtemaat



Maximale breedtemaat



Bookmatch. Geaderd patroon wordt gespiegeld afgebeeld op aansluitend deel.



Veinmatch. Geaderd patroon wordt doorlopend afgebeeld op aansluitend deel.



Onregelmatig oppervlak



Geaderd patroon. Loopt niet standaard door bij overgangen van bladdelen



Groot kleurverloop in de plaat. Let op bij koppelnaaden



In de kern van deze kleur komt ook de tekening en structuur van het oppervlak terug



Nieuwe kleur in de collectie



Krasgevoelig oppervlak

## Keurmerken



Greenguard



NSF



AMK

Voor toelichting zie hoofdstuk 1, duurzaam.



# EVORA CERAMICS

## **Inhoud**

- 10.3 Kleurenoverzicht
- 10.14 Basismateriaal
- 10.15 Randafwerkingen
- 10.16 Uitsparingen en extra bewerkingen
- 10.17 Achterwanden, tegelplinten en vensterbanken
- 10.18 Bewerkingen en stollenwanden





Werkblad Evora Ceramics Breach (H)

Easy		kleurstaal	volledige plaat
Kleur: <b>Belgian Fossil</b> Dikte: 6 mm Oppervlak: Honed Max. afmeting: Bijzonderheden:			
Kleur: <b>Bottega Acero</b> Dikte: 6 mm Oppervlak: Honed Max. afmeting: Bijzonderheden:			
Kleur: <b>Bottega Antracita</b> Dikte: 6 mm Oppervlak: Honed Max. afmeting: Bijzonderheden:			
Kleur: <b>Bottega Caliza</b> Dikte: 6 mm Oppervlak: Honed Max. afmeting: Bijzonderheden:			
Kleur: <b>Energy</b> Dikte: 6 mm Oppervlak: Riverwashed Max. afmeting: Bijzonderheden:			
Kleur: <b>Flow</b> Dikte: 6 mm Oppervlak: Riverwashed Max. afmeting: Bijzonderheden:			
Kleur: <b>Rocher Noir</b> Dikte: 6 mm Oppervlak: Honed Max. afmeting: Bijzonderheden:			
Kleur: <b>Stucco Dark</b> Dikte: 6 mm Oppervlak: Honed Max. afmeting: Bijzonderheden:			

Hoewel de foto's in dit hoofdstuk u een goed beeld geven van onze kleuren, kunnen deze in werkelijkheid enigszins afwijken. Raadpleeg altijd uw monsters.

## Easy

kleurstaal

volledige plaat

Kleur: **Stucco Light**

Dikte: 6 mm

Oppervlak: Honed

Max. afmeting:

Bijzonderheden:

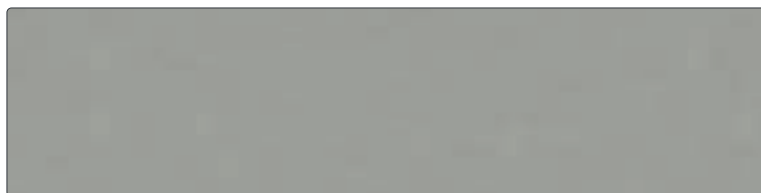
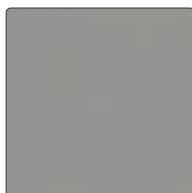

## Classic

kleurstaal

volledige plaat

Kleur: **Aria White**

Dikte: 6 mm

Oppervlak: Honed

Max. afmeting:

Bijzonderheden:

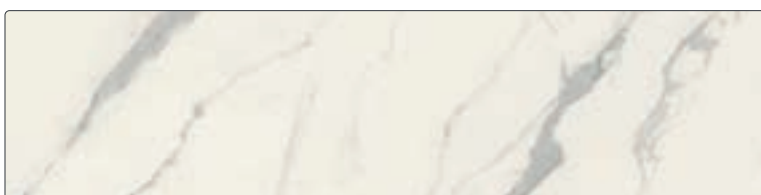
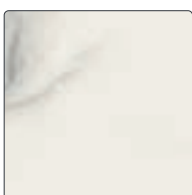

Kleur: **Black**

Dikte: 6 mm

Oppervlak: Honed

Max. afmeting:

Bijzonderheden:



Kleur: **Blaze**

Dikte: 6 mm

Oppervlak: Silk

Max. afmeting:

Bijzonderheden:

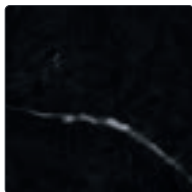

Kleur: **Force**

Dikte: 6 mm

Oppervlak: Honed

Max. afmeting:

Bijzonderheden:

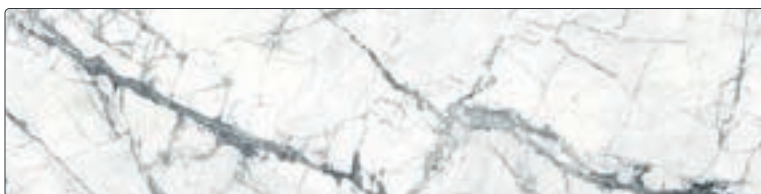
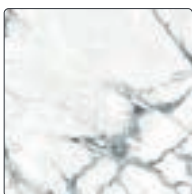

Kleur: **Freeze**

Dikte: 6 mm

Oppervlak: Honed

Max. afmeting:

Bijzonderheden:



Kleur: **Glem White**

Dikte: 6 mm

Oppervlak: Honed

Max. afmeting:

Bijzonderheden:

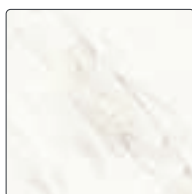













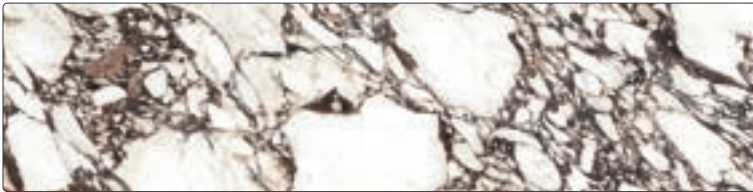



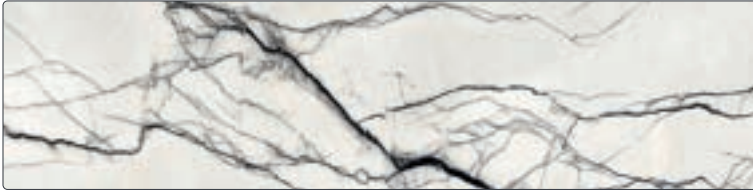





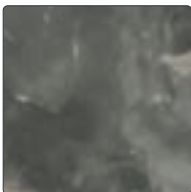
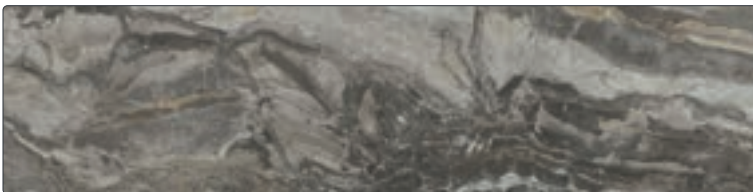

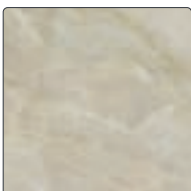
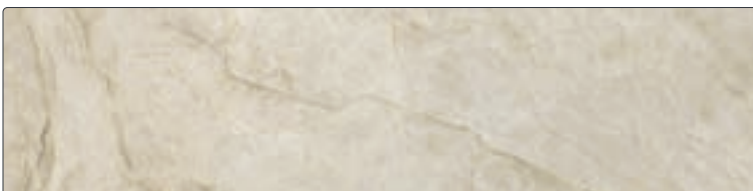

Hoewel de foto's in dit hoofdstuk u een goed beeld geven van onze kleuren, kunnen deze in werkelijkheid enigszins afwijken. Raadpleeg altijd uw monsters.

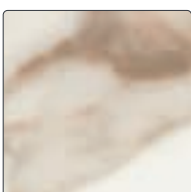
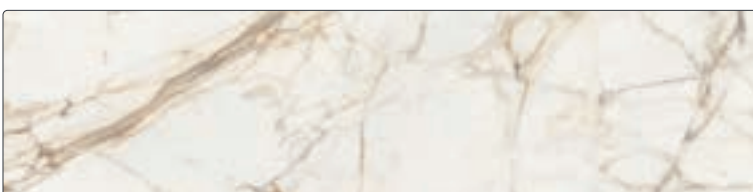

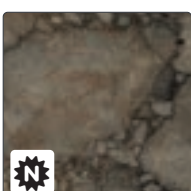
Classic	kleurstaal	volledige plaat
<p>Kleur: <b>Lime Grey</b> </p> <p>Dikte: 6 mm</p> <p>Oppervlak: Honed</p> <p>Max. afmeting: </p> <p>Bijzonderheden: </p>		
<p>Kleur: <b>Markina Black</b> </p> <p>Dikte: 6 mm</p> <p>Oppervlak: Honed</p> <p>Max. afmeting: </p> <p>Bijzonderheden:  </p>		
<p>Kleur: <b>Mercury</b> </p> <p>Dikte: 6 mm</p> <p>Oppervlak: Velvet</p> <p>Max. afmeting: </p> <p>Bijzonderheden: </p>		
<p>Kleur: <b>Noble Black</b> </p> <p>Dikte: 6 mm</p> <p>Oppervlak: Honed</p> <p>Max. afmeting: </p> <p>Bijzonderheden: </p>		
<p>Kleur: <b>Nogota</b> </p> <p>Dikte: 6 mm</p> <p>Oppervlak: Riverwashed</p> <p>Max. afmeting: </p> <p>Bijzonderheden:</p>		
<p>Kleur: <b>Rio Brown</b> </p> <p>Dikte: 6 mm</p> <p>Oppervlak: Honed</p> <p>Max. afmeting: </p> <p>Bijzonderheden:</p>		
<p>Kleur: <b>Saint Laurent</b> </p> <p>Dikte: 6 mm</p> <p>Oppervlak: Honed</p> <p>Max. afmeting: </p> <p>Bijzonderheden: </p>		
<p>Kleur: <b>Soil</b> </p> <p>Dikte: 6 mm</p> <p>Oppervlak: Riverwashed</p> <p>Max. afmeting: </p> <p>Bijzonderheden:  </p>		

Hoewel de foto's in dit hoofdstuk u een goed beeld geven van onze kleuren, kunnen deze in werkelijkheid enigszins afwijken. Raadpleeg altijd uw monsters.

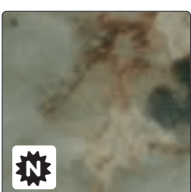
Classic		kleurstaal	volledige plaat
Kleur: <b>Spirit</b> Dikte: 6 mm Oppervlak: Honed Max. afmeting: Bijzonderheden:			
Kleur: <b>Virtual Black</b> Dikte: 6 mm Oppervlak: Honed Max. afmeting: Bijzonderheden:			
Kleur: <b>Virtual Brown</b> Dikte: 6 mm Oppervlak: Honed Max. afmeting: Bijzonderheden:			

Premium	kleurstaal	volledige plaat
<p>Kleur: <b>Astrodomus S</b></p> <p>Dikte: 6 mm</p> <p>Oppervlak: Silk</p> <p>Max. afmeting: 3200 1500</p> <p>Bijzonderheden: </p>		
<p>Kleur: <b>Breach H</b></p> <p>Dikte: 6 mm</p> <p>Oppervlak: Honed</p> <p>Max. afmeting: 3200 1500</p> <p>Bijzonderheden:  </p>		
<p>Kleur: <b>Calacatta Green L</b></p> <p>Dikte: 6 mm</p> <p>Oppervlak: Lux</p> <p>Max. afmeting: 3190 1500</p> <p>Bijzonderheden:  </p>		
<p>Kleur: <b>Fantasy H</b></p> <p>Dikte: 6 mm</p> <p>Oppervlak: Honed</p> <p>Max. afmeting: 3200 1500</p> <p>Bijzonderheden:  </p>		
<p>Kleur: <b>Glow S</b></p> <p>Dikte: 6 mm</p> <p>Oppervlak: Silk</p> <p>Max. afmeting: 3190 1500</p> <p>Bijzonderheden: </p>		
<p>Kleur: <b>Golding L</b></p> <p>Dikte: 6 mm</p> <p>Oppervlak: Lux</p> <p>Max. afmeting: 3190 1500</p> <p>Bijzonderheden:   </p>		
<p>Kleur: <b>Hudson Brown L</b></p> <p>Dikte: 6 mm</p> <p>Oppervlak: Lux</p> <p>Max. afmeting: 3190 1500</p> <p>Bijzonderheden:  </p>		
<p>Kleur: <b>Intermezzo L</b></p> <p>Dikte: 6 mm</p> <p>Oppervlak: Lux</p> <p>Max. afmeting: 3190 1500</p> <p>Bijzonderheden:   </p>		

Hoewel de foto's in dit hoofdstuk u een goed beeld geven van onze kleuren, kunnen deze in werkelijkheid enigszins afwijken. Raadpleeg altijd uw monsters.



**Premium**

kleurstaal

volledige plaat

Kleur: **Lush White L**  
 Dikte: 6 mm  
 Oppervlak: Lux  
 Max. afmeting: 3190 x 1500  
 Bijzonderheden:

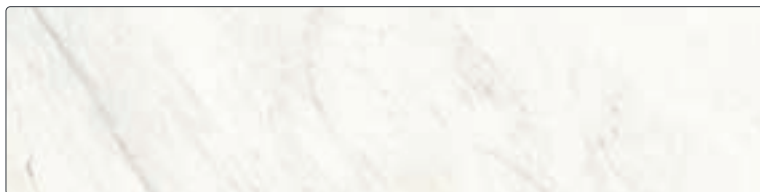

Kleur: **Navagio Blue L**  
 Dikte: 6 mm  
 Oppervlak: Lux  
 Max. afmeting: 3190 x 1500  
 Bijzonderheden:



Kleur: **Mulan L**  
 Dikte: 6 mm  
 Oppervlak: Lux  
 Max. afmeting: 3190 x 1500  
 Bijzonderheden:

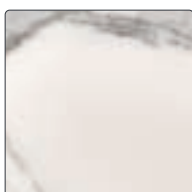

Kleur: **Proteus S**  
 Dikte: 6 mm  
 Oppervlak: Silk  
 Max. afmeting: 3190 x 1500  
 Bijzonderheden:

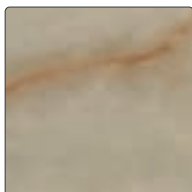

Kleur: **Spectacle L**  
 Dikte: 6 mm  
 Oppervlak: Lux  
 Max. afmeting: 3190 x 1500  
 Bijzonderheden:



Kleur: **Verde Alpi L**  
 Dikte: 6 mm  
 Oppervlak: Lux  
 Max. afmeting: 3190 x 1500  
 Bijzonderheden:

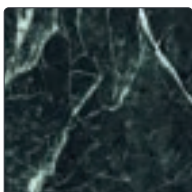

Hoewel de foto's in dit hoofdstuk u een goed beeld geven van onze kleuren, kunnen deze in werkelijkheid enigszins afwijken. Raadpleeg altijd uw monsters.



Werkblad Evora Ceramics Mercury (V)

Kleur	dikte	oppervlaktestructuur	maximale afmeting	bijzonderheden
<b>Easy</b>				
Belgian Fossil	6 mm	H - Honed	3200 x 1500 mm	
Bottega Acero	6 mm	H - Honed	3200 x 1500 mm	
Bottega Antracita	6 mm	H - Honed	3200 x 1500 mm	
Bottega Caliza	6 mm	H - Honed	3200 x 1500 mm	
Energy	6 mm	R - Riverwashed	3200 x 1500 mm	
Flow	6 mm	R - Riverwashed	3200 x 1500 mm	
Rocher Noir	6 mm	H - Honed	3200 x 1500 mm	
Stucco Dark	6 mm	H - Honed	3200 x 1500 mm	
Stucco Light	6 mm	H - Honed	3200 x 1500 mm	
<b>Classic</b>				
Aria White	6 mm	H - Honed	3200 x 1500 mm	
Black	6 mm	H - Honed	3200 x 1500 mm	
Blaze	6 mm	S - Silk	3200 x 1500 mm	
Force	6 mm	H - Honed	3200 x 1500 mm	
Freeze	6 mm	H - Honed	3200 x 1500 mm	
Glem White	6 mm	H - Honed	3200 x 1500 mm	
Lime Grey	6 mm	H - Honed	3200 x 1500 mm	
Markina Black	6 mm	H - Honed	3200 x 1500 mm	
Mercury	6 mm	V - Velvet	3200 x 1500 mm	
Noble Black	6 mm	H - Honed	3200 x 1500 mm	
Nogota	6 mm	R - Riverwashed	3200 x 1500 mm	
Rio Brown	6 mm	H - Honed	3200 x 1500 mm	Facetkleur wijkt meer dan gemiddeld af van oppervlakte kleur
Saint Laurent	6 mm	H - Honed	3200 x 1500 mm	
Soil	6 mm	R - Riverwashed	3200 x 1500 mm	
Spirit	6 mm	H - Honed	3200 x 1500 mm	
Virtual Black	6 mm	H - Honed	3200 x 1500 mm	
Virtual Brown	6 mm	H - Honed	3200 x 1500 mm	
<b>Premium</b>				
Astrodomus	6 mm	S - Silk	3200 x 1500 mm	
Breach	6 mm	H - Honed	3200 x 1500 mm	
Calacatta Green	6 mm	L - Lux	3190 x 1500 mm	
Fantasy	6 mm	H - Honed	3200 x 1500 mm	
Glow	6 mm	S - Silk	3200 x 1500 mm	
Golding	6 mm	L - Lux	3190 x 1500 mm	
Hudson Brown	6 mm	L - Lux	3190 x 1500 mm	
Intermezzo	6 mm	L - Lux	3190 x 1500 mm	
Lush White	6 mm	L - Lux	3190 x 1500 mm	
Navagio Blue	6 mm	L - Lux	3190 x 1500 mm	
Mulan	6 mm	L - Lux	3190 x 1500 mm	
Proteus	6 mm	S - Silk	3200 x 1500 mm	
Spectacle	6 mm	L - Lux	3190 x 1500 mm	
Verde Alpi	6 mm	L - Lux	3190 x 1500 mm	

**LET OP:** Deze kleuren worden standaard bemonsterd.

Behalve de kleuren in het kleurenoverzicht kan Dekker Zevenhuizen vaak ook andere (in Nederland) gangbare kleuren leveren. Informeer hiervoor bij uw vaste contactpersoon. Dekker heeft geen invloed op kleur, tekening en gebruiksgemak van deze materialen. Bladen buiten de collectie worden per commissie besteld. Annuleren is niet mogelijk. Houdt u 2 weken extra levertijd aan.

## Uitleg iconen

-  In de kern van deze kleuren komt ook de tekening en de structuur van het oppervlakte terug
-  Bookmatch. Geaderd patroon wordt gespiegeld afgebeeld op aansluitend deel.
-  Veinmatch. Geaderd patroon wordt doorlopend afgebeeld op aansluitend deel.
-  Onregelmatig oppervlak
-  Geaderd patroon, loopt standaard niet door bij overgangen van bladdelen. Wel in de randafwerking.
-  Groot kleurverloop in de plaat, van donker naar licht of een ader. Dit is op een monsterstuk niet goed zichtbaar. Met name bij koppelverbindingen kan een groot contrast of kleurverschil ontstaan. Vermeldt dit altijd tijdens het verkoopgesprek.
-  Nieuwe kleur in de collectie
-  Krasgevoelig oppervlak
- H** Honed: gezoet oppervlak met een matte uitstraling. Vet en vingerafdrukken zijn eerder zichtbaar.
- L** Lux: verglaasd oppervlak met een hoogglans uitstraling
- R** Riverwashed: ruw oppervlak met een grove uitstraling. Vet en vingerafdrukken zijn eerder zichtbaar. Het ruwe oppervlak vraagt om een intensieve en regelmatige aanpak met schoonmaken.
- S** Silk: gepolijst oppervlak met een zijdeglans uitstraling
- V** Velvet: matte uitstraling met het onderhoudsgemak van een gepolijst blad. Bij donkere kleuren zullen vet en vingerafdrukken wel eerder zichtbaar zijn dan bij gepolijst.

## Uitlopende kleuren 2024 (leverbaar tm Q1)

- Taron
- Smokey Grey
- Moonstone
- Hyperion ( niet meer leverbaar)



Detail mogelijke hoekverbinding.



Detail mogelijke bladverbinding: bladtekening loopt niet standaard door.



De volgende kleuren zijn mogelijk in bookmatch ><

Aria White	3200 x 1500 mm
Glem White	3200 x 1500 mm
Breach	3200 x 1500 mm
Intermezzo	3190 x 1500 mm
Lush White	3190 x 1500 mm
Mulan	3190 x 1500 mm
Spectacle	3190 x 1500 mm

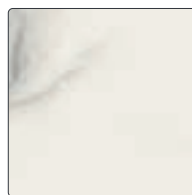

Aria White

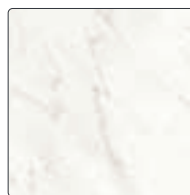

Glem White



Breach

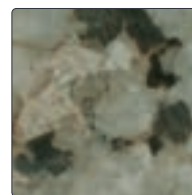

Intermezzo

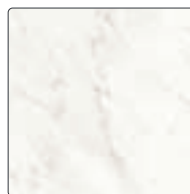

Lush White

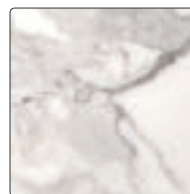

Mulan



Spectacle

**Veel voorkomende opstellingen:**  
getoond in Spectacle



Haakse verbinding blad / stol - bookmatch



Eilandblad - bookmatch



Achterwand - bookmatch



Verbinding blad / achterwand - bookmatch



Verbinding verstek blad / stol / achterwand\* (op aanvraag) - bookmatch

\* voor de mogelijkheid en risico's voor stollen onder verstek, zie hoofdstuk 1, bestelinformatie, stollen.

De meerprijs voor bookmatch bedraagt €325,- netto ex per overgang van ieder blad(deel), achterwand en / of stollenwand en kunt u bestellen met artikelnummer CER-BOOKMATCH

**Aanvullende informatie voor zowel Bookmatch als Veinmatch:**

**Let op:** de noodzakelijke facetten bij Evora Ceramics zijn effen van kleur.

Voor meer informatie over matchende patronen, zie bestelinformatie hoofdstuk 1, matchende patronen en kleurverschillen.

De volgende kleuren zijn mogelijk in veinmatch 

Verde Alpi	3190 x 1500 mm
Golding	3190 x 1500 mm
Navagio Blue	3190 x 1500 mm

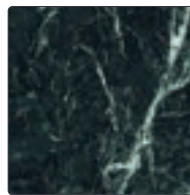

Verde Alpi



Golding

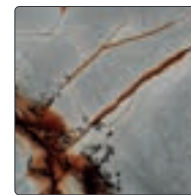

Navagio Blue

Veel voorkomende opstellingen:  
getoond in Navagio Blue



Haakse verbinding blad / stol - veinmatch



Eilandblad - veinmatch



Achterwand - veinmatch



Verbinding blad / achterwand - veinmatch







Verbinding verstek blad / stol / achterwand\* (op aanvraag)  
- veinmatch

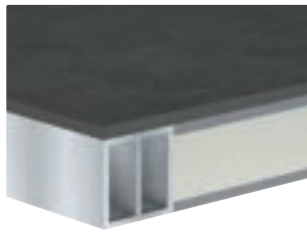

\* voor de mogelijkheid en risico's voor stollen onder verstek, zie hoofdstuk 1, bestelinformatie, stollen.

De meerprijs voor veinmatch bedraagt €325,- netto ex per overgang van ieder blad(deel), achterwand en / of stollenwand en kunt u bestellen met artikelnummer CER-VEINMATCH

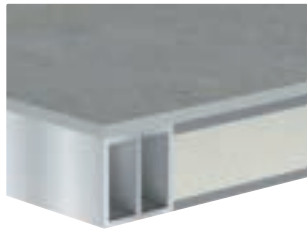

Easy			bestelnr.	excl. btw	incl. btw
 keramiek (volledig onderlijmd) zonder randafwerking 	Bladen t/m	300 mm breed	per m <sup>1</sup> CER-0-030	181,00	<b>219,01</b>
	Bladen t/m	600 mm breed	per m <sup>1</sup> CER-0-060	293,00	<b>354,53</b>
	Bladen t/m	650 mm breed	per m <sup>1</sup> CER-0-065	317,00	<b>383,57</b>
	Bladen t/m	700 mm breed	per m <sup>1</sup> CER-0-070	379,00	<b>458,59</b>
	Bladen t/m	800 mm breed	per m <sup>1</sup> CER-0-080	433,00	<b>523,93</b>
	Bladen t/m	900 mm breed	per m <sup>1</sup> CER-0-090	496,00	<b>600,16</b>
	Bladen t/m	1000 mm breed	per m <sup>1</sup> CER-0-100	553,00	<b>669,13</b>
	Bladen t/m	1100 mm breed	per m <sup>1</sup> CER-0-110	604,00	<b>730,84</b>
	Bladen t/m	1200 mm breed	per m <sup>1</sup> CER-0-120	667,00	<b>807,07</b>
	Bladen t/m	1350 mm breed	per m <sup>1</sup> CER-0-135	733,00	<b>886,93</b>
Bladen t/m	1500 mm breed	per m <sup>1</sup> CER-0-150	821,00	<b>993,41</b>	









Classic					
 keramiek (volledig onderlijmd) zonder randafwerking 	Bladen t/m	300 mm breed	per m <sup>1</sup> CER-1-030	201,00	<b>243,21</b>
	Bladen t/m	600 mm breed	per m <sup>1</sup> CER-1-060	376,00	<b>454,96</b>
	Bladen t/m	650 mm breed	per m <sup>1</sup> CER-1-065	401,00	<b>485,21</b>
	Bladen t/m	700 mm breed	per m <sup>1</sup> CER-1-070	460,00	<b>556,60</b>
	Bladen t/m	800 mm breed	per m <sup>1</sup> CER-1-080	523,00	<b>632,83</b>
	Bladen t/m	900 mm breed	per m <sup>1</sup> CER-1-090	586,00	<b>709,06</b>
	Bladen t/m	1000 mm breed	per m <sup>1</sup> CER-1-100	651,00	<b>787,71</b>
	Bladen t/m	1100 mm breed	per m <sup>1</sup> CER-1-110	714,00	<b>863,94</b>
	Bladen t/m	1200 mm breed	per m <sup>1</sup> CER-1-120	778,00	<b>941,38</b>
	Bladen t/m	1350 mm breed	per m <sup>1</sup> CER-1-135	849,00	<b>1.027,29</b>
Bladen t/m	1500 mm breed	per m <sup>1</sup> CER-1-150	904,00	<b>1.093,84</b>	

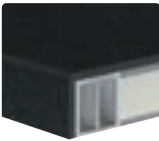
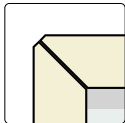





Premium					
 keramiek (volledig onderlijmd) zonder randafwerking 	Bladen t/m	300 mm breed	per m <sup>1</sup> CER-2-030	241,00	<b>291,61</b>
	Bladen t/m	600 mm breed	per m <sup>1</sup> CER-2-060	477,00	<b>577,17</b>
	Bladen t/m	650 mm breed	per m <sup>1</sup> CER-2-065	510,00	<b>617,10</b>
	Bladen t/m	700 mm breed	per m <sup>1</sup> CER-2-070	553,00	<b>669,13</b>
	Bladen t/m	800 mm breed	per m <sup>1</sup> CER-2-080	632,00	<b>764,72</b>
	Bladen t/m	900 mm breed	per m <sup>1</sup> CER-2-090	701,00	<b>848,21</b>
	Bladen t/m	1000 mm breed	per m <sup>1</sup> CER-2-100	778,00	<b>941,38</b>
	Bladen t/m	1100 mm breed	per m <sup>1</sup> CER-2-110	814,00	<b>984,94</b>
	Bladen t/m	1200 mm breed	per m <sup>1</sup> CER-2-120	868,00	<b>1.050,28</b>
	Bladen t/m	1350 mm breed	per m <sup>1</sup> CER-2-135	932,00	<b>1.127,72</b>
Bladen t/m	1500 mm breed	per m <sup>1</sup> CER-2-150	1.035,00	<b>1.252,35</b>	

Hoekverbindingen					
Hoekverbinding 1	(haakse koppeling)		per stuk CER-HV1	58,00	<b>70,18</b>
Hoekverbinding 2	(verstekkoppeling)		per stuk CER-HV2	135,00	<b>163,35</b>
Hoekverbinding 3	(schuin hoekdeel met verstekkoppeling)		per stuk CER-x-HV3-105	922,00	<b>1.115,62</b>
Hoekverbinding 3a	(schuin hoekdeel met haakse koppeling)		per stuk CER-x-HV3A-105	922,00	<b>1.115,62</b>
Hoekverbinding 4	(vol hoekdeel met verstekkoppeling)		per stuk CER-x-HV4-105	1.087,00	<b>1.315,27</b>
Hoekverbinding 4a	(vol hoekdeel met haakse koppeling)		per stuk CER-x-HV4A-105	1.087,00	<b>1.315,27</b>

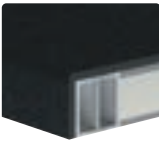
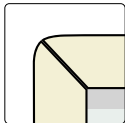





\* 'x' vervangen door conditiegroepnummer (0, 1 of 2)

Aluminium rand			bestelnr.	excl. btw	incl. btw
		ALF	 per m <sup>1</sup>	CER-ALF	173,00 <b>209,33</b>
14 mm aluminium rand					
Leverbaar in de kleuren RVS, Gun Metal, Copper en Gold. Geef op de bestelling duidelijk de gewenste kleur weer.					
					
RVS	Gun Metal	Copper	Gold		

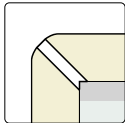
Verstekrand met facet						
		V014	 per m <sup>1</sup>	CER-V014	173,00	<b>209,33</b>
		VF02	 per m <sup>1</sup>	CER-VF02	173,00	<b>209,33</b>
		VF03	 per m <sup>1</sup>	CER-VF03	137,00	<b>165,77</b>
		VF04	 per m <sup>1</sup>	CER-VF04	137,00	<b>165,77</b>
		VF06	 per m <sup>1</sup>	CER-VF06	173,00	<b>209,33</b>
		VF08	 per m <sup>1</sup>	CER-VF08	212,00	<b>256,52</b>
		VF10	 per m <sup>1</sup>	CER-VF10	246,00	<b>297,66</b>
14 t/m 100 mm verstekrand met facet						

Afgeronde rand						
		RR02	 per m <sup>1</sup>	CER-RR02	208,00	<b>251,68</b>
		RR03	 per m <sup>1</sup>	CER-RR03	172,00	<b>208,12</b>
		RR04	 per m <sup>1</sup>	CER-RR04	172,00	<b>208,12</b>
		RR06	 per m <sup>1</sup>	CER-RR06	208,00	<b>251,68</b>
		RR08	 per m <sup>1</sup>	CER-RR08	247,00	<b>298,87</b>
		RR10	 per m <sup>1</sup>	CER-RR10	281,00	<b>340,01</b>
20 t/m 100 mm afgeronde rand						

Let op! Bij de RR randafwerking wordt een groter deel van de kernkleur zichtbaar.  
Tekening van het blad wordt hierbij onderbroken.

Verstekrand met facet gekleurd Joca						
		VP02	 per m <sup>1</sup>	CER-VP02	283,00	<b>342,43</b>
		VP03	 per m <sup>1</sup>	CER-VP03	247,00	<b>298,87</b>
		VP04	 per m <sup>1</sup>	CER-VP04	247,00	<b>298,87</b>
		VP06	 per m <sup>1</sup>	CER-VP06	283,00	<b>342,43</b>
		VP08	 per m <sup>1</sup>	CER-VP08	322,00	<b>389,62</b>
		VP10	 per m <sup>1</sup>	CER-VP10	356,00	<b>430,76</b>
		20 t/m 100 mm verstekrand met facet gekleurd				

Leverbaar in de kleuren RVS, Gun Metal, Copper en Gold.  
Geef op de bestelling duidelijk de gewenste kleur weer.

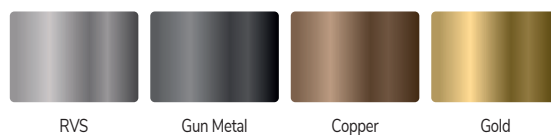

Overige randafwerkingen op aanvraag. Bij een hogekast afwerking altijd de gehele zijde bestellen/berekenen.

Uitsparingen		bestelnr.	excl. btw	incl. btw
Uitsparing opbouw kookplaat tot 600 mm breed		per stuk CER-KOOK-OP1	163,00	<b>197,23</b>
Uitsparing opbouw kookplaat groter dan 600 mm breed		per stuk CER-KOOK-OP2	212,00	<b>256,52</b>
Uitsparing geïntegreerde kookplaat (technische tekening sturen a.u.b.)		per stuk CER-UIT-KOOK-I	407,00	<b>492,47</b>
Uitsparing t.b.v. vorkkoppeling type A (2x berekenen), max. 20 x 450 mm		per stuk CER-KOOK-OP	106,00	<b>128,26</b>
Uitsparing geïntegreerde powerport/bedieningspaneel Selsiuz/Gessi/Osiris (max. 200 x 200 mm)		per stuk CER-UITVKKL	215,00	<b>260,15</b>
Uitsparing geïntegreerde spoelbak max. 450 x 450 mm		per stuk CER-UITVK	277,00	<b>335,17</b>
Uitsparing geïntegreerde spoelbak vanaf 450 x 450 mm		per stuk CER-UITVKGR	365,00	<b>441,65</b>
Uitsparing onderbouw spoelbak max. 450 x 450 mm		per stuk CER-ONDVK	480,00	<b>580,80</b>
Uitsparing onderbouw spoelbak vanaf 450 x 450 mm		per stuk CER-ONDVKGR	600,00	<b>726,00</b>
Let op! Onderbouw sparigen bieden een groter risico op chipschade				
Toeslag spoelbakken buiten collectie (.....= artikelnummer baksparring)		per stuk ....B	100,00	<b>121,00</b>
Kraangat in blad (diameter opgeven)		per stuk CER-KRG	44,00	<b>53,24</b>
Kraangat in spoelbak (diameter opgeven)		per stuk KRG035	25,50	<b>30,86</b>
Uitsparing opbouw powerport/-stopcontact (Ø 70-120 mm)		per stuk CER-KPL-ROND	125,00	<b>151,25</b>

Let op! (vlakbouw) kookplaten en spoelbakken met een gewicht ≥ 20 kg dienen extra ondersteund te worden. Gebruik hiervoor onze ondersteuningsset (artikelnummer: DIV-STEUN-GR)

10

Extra bewerkingen				
Schuine zijde zonder randafwerking		per stuk CER-S	83,00	<b>100,43</b>
Afgeronde hoek tot radius 300 mm, zonder randafwerking		per stuk CER-R30	189,00	<b>228,69</b>
Afgeronde hoek vanaf radius 300 mm, zonder randafwerking		per stuk CER-R31	335,00	<b>405,35</b>
Hoekuitsparing zonder randafwerking (twee zijden)		per stuk CER-KOL-A	95,00	<b>114,95</b>
Kolomuitsparing zonder randafwerking (drie zijden)		per stuk CER-KOL3-A	123,00	<b>148,83</b>
Extra versterking i.v.m. vrijhangende delen vanaf VF03, RR03, VP03 (zie hoofdstuk 1 bestelinformatie, ondersteuning en versterking.)		per m <sup>2</sup> CER-ONDZ-VERST	370,00	<b>447,70</b>
Cascade A (1000 mm lengte)		per stuk CER-CASCADE	1.546,00	<b>1.870,66</b>
Cascade B (1500 mm lengte)		per stuk CER-CASCADE2	1.717,00	<b>2.077,57</b>

Een randafwerking aan een bewerking altijd apart berekenen!

## Onderhoudsset



Evora Care Kit\* per stuk 290132 27,27 **33,00**

De Evora Care Kit is een reiniger voor periodiek onderhoud. Verwijdert gemakkelijk vuil en gebruikssporen van het Evora werkblad.

\* Standaard meegeleverd en berekend bij iedere order



Easy 6 mm dik (zonder randafwerking)			bestelnr.	excl. btw	incl. btw
Achterwanden t/m	50 mm hoog (max. afmeting is 2000 mm)		per m <sup>1</sup> CERNAW-0-005	38,00	<b>45,98</b>
Achterwanden t/m	100 mm hoog (max. afmeting is 2400 mm)		per m <sup>1</sup> CERNAW-0-010	56,00	<b>67,76</b>
Achterwanden t/m	200 mm hoog (max. afmeting is 2800 mm)		per m <sup>1</sup> CERNAW-0-020	109,00	<b>131,89</b>
Achterwanden t/m	300 mm hoog		per m <sup>1</sup> CERNAW-0-030	181,00	<b>219,01</b>
Achterwanden t/m	400 mm hoog		per m <sup>1</sup> CERNAW-0-040	218,00	<b>263,78</b>
Achterwanden t/m	500 mm hoog		per m <sup>1</sup> CERNAW-0-050	257,00	<b>310,97</b>
Achterwanden t/m	600 mm hoog		per m <sup>1</sup> CERNAW-0-060	293,00	<b>354,53</b>
Achterwanden t/m	700 mm hoog		per m <sup>1</sup> CERNAW-0-070	379,00	<b>458,59</b>
Achterwanden t/m	800 mm hoog		per m <sup>1</sup> CERNAW-0-080	433,00	<b>523,93</b>
Achterwanden t/m	900 mm hoog		per m <sup>1</sup> CERNAW-0-090	496,00	<b>600,16</b>
Achterwanden t/m	1000 mm hoog		per m <sup>1</sup> CERNAW-0-100	553,00	<b>669,13</b>
Achterwanden t/m	1100 mm hoog		per m <sup>1</sup> CERNAW-0-110	604,00	<b>730,84</b>
Achterwanden t/m	1200 mm hoog		per m <sup>1</sup> CERNAW-0-120	667,00	<b>807,07</b>
Achterwanden t/m	1350 mm hoog		per m <sup>1</sup> CERNAW-0-135	733,00	<b>886,93</b>
Achterwanden t/m	1500 mm hoog		per m <sup>1</sup> CERNAW-0-150	821,00	<b>993,41</b>

Classic 6 mm dik (zonder randafwerking)					
Achterwanden t/m	50 mm hoog (max. afmeting is 2000 mm)		per m <sup>1</sup> CERNAW-1-005	44,00	<b>53,24</b>
Achterwanden t/m	100 mm hoog (max. afmeting is 2400 mm)		per m <sup>1</sup> CERNAW-1-010	63,00	<b>76,23</b>
Achterwanden t/m	200 mm hoog (max. afmeting is 2800 mm)		per m <sup>1</sup> CERNAW-1-020	128,00	<b>154,88</b>
Achterwanden t/m	300 mm hoog		per m <sup>1</sup> CERNAW-1-030	201,00	<b>243,21</b>
Achterwanden t/m	400 mm hoog		per m <sup>1</sup> CERNAW-1-040	254,00	<b>307,34</b>
Achterwanden t/m	500 mm hoog		per m <sup>1</sup> CERNAW-1-050	311,00	<b>376,31</b>
Achterwanden t/m	600 mm hoog		per m <sup>1</sup> CERNAW-1-060	376,00	<b>454,96</b>
Achterwanden t/m	700 mm hoog		per m <sup>1</sup> CERNAW-1-070	460,00	<b>556,60</b>
Achterwanden t/m	800 mm hoog		per m <sup>1</sup> CERNAW-1-080	523,00	<b>632,83</b>
Achterwanden t/m	900 mm hoog		per m <sup>1</sup> CERNAW-1-090	586,00	<b>709,06</b>
Achterwanden t/m	1000 mm hoog		per m <sup>1</sup> CERNAW-1-100	651,00	<b>787,71</b>
Achterwanden t/m	1100 mm hoog		per m <sup>1</sup> CERNAW-1-110	714,00	<b>863,94</b>
Achterwanden t/m	1200 mm hoog		per m <sup>1</sup> CERNAW-1-120	778,00	<b>941,38</b>
Achterwanden t/m	1350 mm hoog		per m <sup>1</sup> CERNAW-1-135	849,00	<b>1.027,29</b>
Achterwanden t/m	1500 mm hoog		per m <sup>1</sup> CERNAW-1-150	904,00	<b>1.093,84</b>

Premium 6 mm dik (zonder randafwerking)					
Achterwanden t/m	50 mm hoog (max. afmeting is 2000 mm)		per m <sup>1</sup> CERNAW-2-005	53,00	<b>64,13</b>
Achterwanden t/m	100 mm hoog (max. afmeting is 2400 mm)		per m <sup>1</sup> CERNAW-2-010	77,00	<b>93,17</b>
Achterwanden t/m	200 mm hoog (max. afmeting is 2800 mm)		per m <sup>1</sup> CERNAW-2-020	156,00	<b>188,76</b>
Achterwanden t/m	300 mm hoog		per m <sup>1</sup> CERNAW-2-030	241,00	<b>291,61</b>
Achterwanden t/m	400 mm hoog		per m <sup>1</sup> CERNAW-2-040	312,00	<b>377,52</b>
Achterwanden t/m	500 mm hoog		per m <sup>1</sup> CERNAW-2-050	387,00	<b>468,27</b>
Achterwanden t/m	600 mm hoog		per m <sup>1</sup> CERNAW-2-060	477,00	<b>577,17</b>
Achterwanden t/m	700 mm hoog		per m <sup>1</sup> CERNAW-2-070	553,00	<b>669,13</b>
Achterwanden t/m	800 mm hoog		per m <sup>1</sup> CERNAW-2-080	632,00	<b>764,72</b>
Achterwanden t/m	900 mm hoog		per m <sup>1</sup> CERNAW-2-090	701,00	<b>848,21</b>
Achterwanden t/m	1000 mm hoog		per m <sup>1</sup> CERNAW-2-100	778,00	<b>941,38</b>
Achterwanden t/m	1100 mm hoog		per m <sup>1</sup> CERNAW-2-110	814,00	<b>984,94</b>
Achterwanden t/m	1200 mm hoog		per m <sup>1</sup> CERNAW-2-120	868,00	<b>1.050,28</b>
Achterwanden t/m	1350 mm hoog		per m <sup>1</sup> CERNAW-2-135	932,00	<b>1.127,72</b>
Achterwanden t/m	1500 mm hoog		per m <sup>1</sup> CERNAW-2-150	1.035,00	<b>1.252,35</b>

Afwerking achterwanden		bestelnr.	excl. btw	incl. btw
Zichtzijde polijsten enkel facet (1F)		per m <sup>1</sup> CERNAW-1F	42,00	<b>50,82</b>
Opdikken naar 14 mm (V014)		per m <sup>1</sup> CERNAW-V014	173,00	<b>209,33</b>
Verstek 45 graden zagen aan kopse kant		per m <sup>1</sup> CERNAW-I22	80,00	<b>96,80</b>

Uitsparingen achterwanden				
Uitsparingen stopcontacten (rond 70 mm)		per stuk CERNAW-KRG070	65,00	<b>78,65</b>
Afwijkende uitsparing (kleiner dan 490 x 450 mm)		per stuk CERNAW-KOOK-OP	106,00	<b>128,26</b>

Extra bewerkingen achterwanden				
Schuine zijde zonder randafwerking		per stuk CERNAW-S	83,00	<b>100,43</b>
Afgeronde hoek tot radius 300 mm, zonder randafwerking		per stuk CERNAW-R30	189,00	<b>228,69</b>
Afgeronde hoek vanaf radius 300 mm, zonder randafwerking		per stuk CERNAW-R31	335,00	<b>405,35</b>
Hoekuitsparing zonder randafwerking (twee zijden)		per stuk CERNAW-KOL-A	95,00	<b>114,95</b>
Kolomuitsparing zonder randafwerking (drie zijden)		per stuk CERNAW-KOL3-A	123,00	<b>148,83</b>

Stollenwand type A half vrijstaand						
	Stollenwanden t/m 300 mm diep	per m <sup>1</sup>	CERSTOL-A-030	704,00	<b>851,84</b>	
	Stollenwanden t/m 650 mm diep	per m <sup>1</sup>	CERSTOL-A-065	978,00	<b>1.183,38</b>	
	Stollenwanden t/m 900 mm diep	per m <sup>1</sup>	CERSTOL-A-090	1.174,00	<b>1.420,54</b>	
	Stollenwanden t/m 1200 mm diep	per m <sup>1</sup>	CERSTOL-A-120	1.363,00	<b>1.649,23</b>	
	Stollenwanden t/m 1500 mm diep	per m <sup>1</sup>	CERSTOL-A-150	1.701,00	<b>2.058,21</b>	
Stollenwand breedte 30 t/m 100 mm						

Stollenwand type B volledig vrijstaand						
	Stollenwanden t/m 300 mm diep	per m <sup>1</sup>	CERSTOL-B-030	945,00	<b>1.143,45</b>	
	Stollenwanden t/m 650 mm diep	per m <sup>1</sup>	CERSTOL-B-065	1.220,00	<b>1.476,20</b>	
	Stollenwanden t/m 900 mm diep	per m <sup>1</sup>	CERSTOL-B-090	1.603,00	<b>1.939,63</b>	
	Stollenwanden t/m 1200 mm diep	per m <sup>1</sup>	CERSTOL-B-120	2.026,00	<b>2.451,46</b>	
	Stollenwanden t/m 1500 mm diep	per m <sup>1</sup>	CERSTOL-B-150	2.376,00	<b>2.874,96</b>	
Stollenwand breedte 30 t/m 100 mm						

- > De voor- en achterzijde zijn standaard afgewerkt. De stol is dus in combinatie met onderkasten zowel vrijstaand als tegen de muur te gebruiken.
- > De zichtbare delen aan de kastzijde zoals bij plint en deur zijn afgewerkt in keramiek.
- > De niet zichtbare delen van type A aan de kastzijde zijn voorzien van hout zodat de stol eenvoudig tegen de kast aangeschroefd kan worden.
- > De zichtbare delen van type A worden aan de binnenzijde voor 140 mm omgezet.
- > De maattoleranties tussen blad, stol en kasten liggen zeer kritisch. Wij

- adviseren daarom 2 mm per zichtzijde overstek van het blad t.o.v. de stol.
- > Om aansluiting tussen stol en blad te garanderen, adviseren wij aan te geven aan welke zijde de stol zich bevindt.
- > Stollen die als ondersteuning dienen voor tafels zonder onderkasten zijn op aanvraag.
- > Berekenen per stol: afronden op 100 mm naar boven, minimumprijs 600 mm.
- > Voor de mogelijkheid en risico's voor stollen onder verstek, zie hoofdstuk 1, bestelinformatie, stollen.





10

Werkblad Evora Ceramics Glow (S)



## Voordelen



Krasbestendiger dan veel andere materiaalsoorten



Zuurbestendig



Onderhoudsvrij



Vlekbestendig

## Iconen



Conditiegroep waaronder dit artikel valt. Sommige artikelen hebben een afwijkende korting, dit wordt apart vermeld.



Maximale lengtemaat



Maximale breedtemaat



Onregelmatig oppervlak



Geaderd patroon



Bookmatch. Geaderd patroon wordt gespiegeld afgebeeld op aansluitend deel.



Groot kleurverloop in de plaat. Let op bij koppelnaden



Horizontale structuur



Kern in bladkleur



Krasgevoelig oppervlak



Nieuwe kleur in de collectie

## Keurmerken



Greenguard



NSF

Voor toelichting zie hoofdstuk 1, duurzaam.





# DEKTON

## **Inhoud**

11.3 Kleurenoverzicht

### **8 mm**

11.10 Basismateriaal 8 mm

11.11 Randafwerkingen

11.12 Uitsparingen en extra bewerkingen

### **12 mm**

11.13 Basismateriaal 12 mm









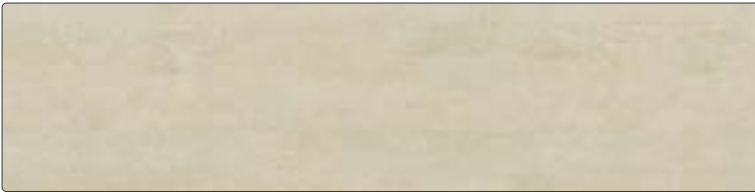

11.14 Randafwerkingen

11.15 Achterwanden, tegelplinten en vensterbanken

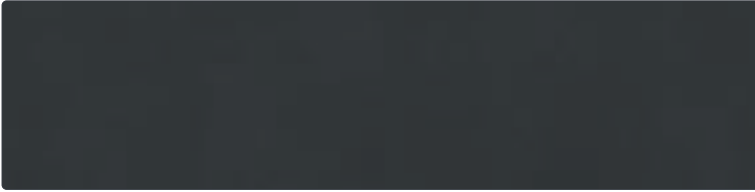
11.16 Bewerkingen en stollenwanden



Werkblad Dekton Soke (S)

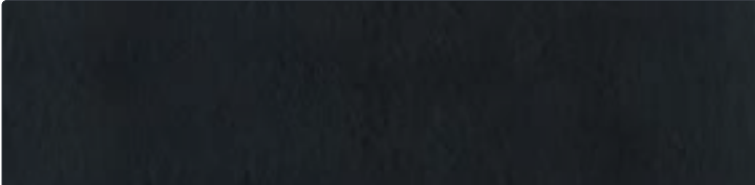





Classic		kleurstaal	volledige plaat
<p>Kleur: <b>Danae S</b></p> <p>Dikte: 8 mm / 12 mm</p> <p>Oppervlak: Satin</p> <p>Max. afmeting: 3150 1400</p> <p>Bijzonderheden: </p>			
<p>Kleur: <b>Eter S</b></p> <p>Dikte: 8 mm / 12 mm</p> <p>Oppervlak: Satin</p> <p>Max. afmeting: 3150 1400</p> <p>Bijzonderheden:</p>			
<p>Kleur: <b>Fossil S</b></p> <p>Dikte: 8 mm / 12 mm</p> <p>Oppervlak: Satin</p> <p>Max. afmeting: 3150 1400</p> <p>Bijzonderheden: </p>			
<p>Kleur: <b>Sirius S</b></p> <p>Dikte: 8 mm / 12 mm</p> <p>Oppervlak: Satin</p> <p>Max. afmeting: 3150 1400</p> <p>Bijzonderheden:  </p>			



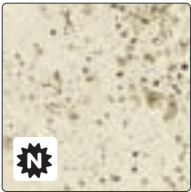





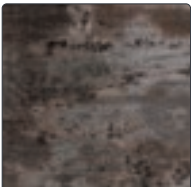
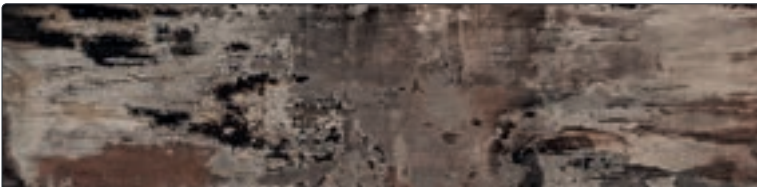



Hoewel de foto's in dit hoofdstuk u een goed beeld geven van onze kleuren, kunnen deze in werkelijkheid enigszins afwijken. Raadpleeg altijd uw monsters.

Premium	kleurstaal	volledige plaat
<p>Kleur: <b>Domoos S</b></p> <p>Dikte: 8 mm / 12 mm</p> <p>Oppervlak: Satin</p> <p>Max. afmeting: 3150 1400</p> <p>Bijzonderheden: </p>		
<p>Kleur: <b>Kelya S</b></p> <p>Dikte: 8 mm / 12 mm</p> <p>Oppervlak: Satin</p> <p>Max. afmeting: 3150 1400</p> <p>Bijzonderheden: </p>		
<p>Kleur: <b>Kira S</b></p> <p>Dikte: 8 mm / 12 mm</p> <p>Oppervlak: Satin</p> <p>Max. afmeting: 3150 1400</p> <p>Bijzonderheden: </p>		
<p>Kleur: <b>Kreta S</b></p> <p>Dikte: 8 mm / 12 mm</p> <p>Oppervlak: Satin</p> <p>Max. afmeting: 3150 1400</p> <p>Bijzonderheden: </p>		
<p>Kleur: <b>Laos S</b></p> <p>Dikte: 8 mm / 12 mm</p> <p>Oppervlak: Satin</p> <p>Max. afmeting: 3150 1400</p> <p>Bijzonderheden: </p>		
<p>Kleur: <b>Lunar S</b></p> <p>Dikte: 8 mm / 12 mm</p> <p>Oppervlak: Satin</p> <p>Max. afmeting: 3150 1400</p> <p>Bijzonderheden: </p>		
<p>Kleur: <b>Marmorio S</b></p> <p>Dikte: 8 mm / 12 mm</p> <p>Oppervlak: Satin</p> <p>Max. afmeting: 3150 1400</p> <p>Bijzonderheden: </p>		
<p>Kleur: <b>Nacre S</b></p> <p>Dikte: 8 mm / 12 mm</p> <p>Oppervlak: Satin</p> <p>Max. afmeting: 3150 1400</p> <p>Bijzonderheden: </p>		

Hoewel de foto's in dit hoofdstuk u een goed beeld geven van onze kleuren, kunnen deze in werkelijkheid enigszins afwijken. Raadpleeg altijd uw monsters.

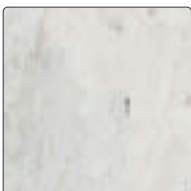

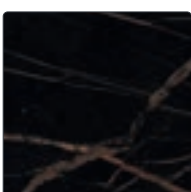
Premium		kleurstaal	volledige plaat
<p>Kleur: <b>Sabbia S</b></p> <p>Dikte: 8 mm / 12 mm</p> <p>Oppervlak: Satin</p> <p>Max. afmeting: <b>3150</b> <b>1400</b></p> <p>Bijzonderheden: </p>			
<p>Kleur: <b>Soke S</b></p> <p>Dikte: 8 mm / 12 mm</p> <p>Oppervlak: Satin</p> <p>Max. afmeting: <b>3150</b> <b>1400</b></p> <p>Bijzonderheden: </p>			
<p>Kleur: <b>Trilium S</b></p> <p>Dikte: 8 mm / 12 mm</p> <p>Oppervlak: Satin</p> <p>Max. afmeting: <b>3150</b> <b>1400</b></p> <p>Bijzonderheden: </p>			

Ultimo		kleurstaal	volledige plaat
<p>Kleur: <b>Arga L</b></p> <p>Dikte: 8 mm / 12 mm</p> <p>Oppervlak: Lux</p> <p>Max. afmeting: <b>3150</b> <b>1400</b></p> <p>Bijzonderheden:  </p>			
<p>Kleur: <b>Aura S</b></p> <p>Dikte: 8 mm / 12 mm</p> <p>Oppervlak: Satin</p> <p>Max. afmeting: <b>3150</b> <b>1400</b></p> <p>Bijzonderheden:  </p>			
<p>Kleur: <b>Bergen L</b></p> <p>Dikte: 8 mm / 12 mm</p> <p>Oppervlak: Satin</p> <p>Max. afmeting: <b>3150</b> <b>1400</b></p> <p>Bijzonderheden: </p>			
<p>Kleur: <b>Laurent S</b></p> <p>Dikte: 8 mm / 12 mm</p> <p>Oppervlak: Satin</p> <p>Max. afmeting: <b>3150</b> <b>1400</b></p> <p>Bijzonderheden: </p>			

Hoewel de foto's in dit hoofdstuk u een goed beeld geven van onze kleuren, kunnen deze in werkelijkheid enigszins afwijken. Raadpleeg altijd uw monsters.



**Ultimo**

kleurstaal

volledige plaat

Kleur: **Liquid Embers S**  
 Dikte: 8 mm / 12 mm  
 Oppervlak: Satin  
 Max. afmeting: 3150 1400  
 Bijzonderheden: 

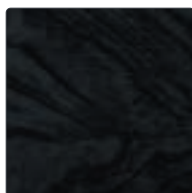

Kleur: **Liquid Sky S**  
 Dikte: 8 mm / 12 mm  
 Oppervlak: Satin  
 Max. afmeting: 3150 1400  
 Bijzonderheden: 

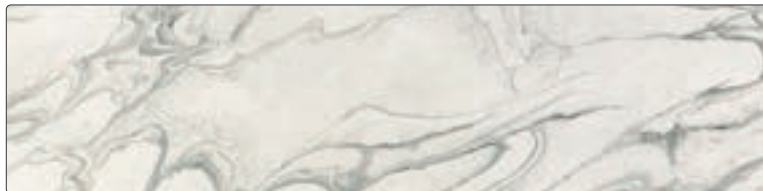
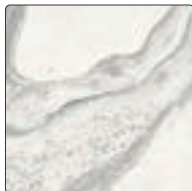

Kleur: **Neural S**  
 Dikte: 8 mm / 12 mm  
 Oppervlak: Satin  
 Max. afmeting: 3150 1400  
 Bijzonderheden: 

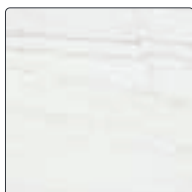

Kleur: **Rem S**  
 Dikte: 8 mm / 12 mm  
 Oppervlak: Satin  
 Max. afmeting: 3150 1400  
 Bijzonderheden: 

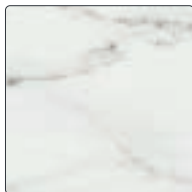

Kleur: **Zenith S**  
 Dikte: 8 mm / 12 mm  
 Oppervlak: Satin  
 Max. afmeting: 3150 1400  
 Bijzonderheden: 

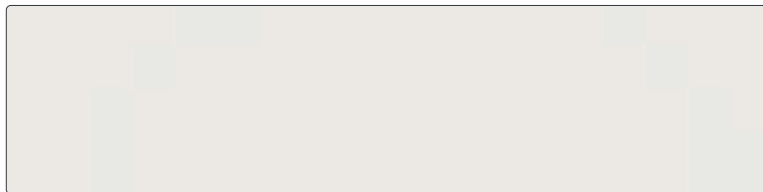
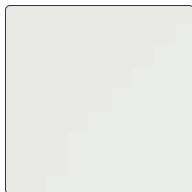



Werkblad Dekton Kreta (S)

Kleur	dikte	oppervlaktestructuur	maximale afmeting	bijzonderheden
<b>Classic</b>				
Danae	8 mm / 12 mm	S - Satin	3150 x 1400 mm	
Eter	8 mm / 12 mm	S - Satin	3150 x 1400 mm	
Fossil	8 mm / 12 mm	S - Satin	3150 x 1400 mm	
Sirius	8 mm / 12 mm	S - Satin	3150 x 1400 mm	
<b>Premium</b>				
Domoos	8 mm / 12 mm	S - Satin	3150 x 1400 mm	
Kelya	8 mm / 12 mm	S - Satin	3150 x 1400 mm	
Kira	8 mm / 12 mm	S - Satin	3150 x 1400 mm	
Kreta	8 mm / 12 mm	S - Satin	3150 x 1400 mm	
Laos	8 mm / 12 mm	S - Satin	3150 x 1400 mm	
Lunar	8 mm / 12 mm	S - Satin	3150 x 1400 mm	
Marmorio	8 mm / 12 mm	S - Satin	3150 x 1400 mm	
Nacre	8 mm / 12 mm	S - Satin	3150 x 1400 mm	
Sabbia	8 mm / 12 mm	S - Satin	3150 x 1400 mm	
Soke	8 mm / 12 mm	S - Satin	3150 x 1400 mm	
Trilium	8 mm / 12 mm	S - Satin	3150 x 1400 mm	
<b>Ultimo</b>				
Arga	8 mm / 12 mm	L - Lux	3150 x 1400 mm	
Aura	8 mm / 12 mm	S - Satin	3150 x 1400 mm	
Bergen	8 mm / 12 mm	L - Lux	3150 x 1400 mm	
Laurent	8 mm / 12 mm	S - Satin	3150 x 1400 mm	
Liquid Embers	8 mm / 12 mm	S - Satin	3150 x 1400 mm	
Liquid Sky	8 mm / 12 mm	S - Satin	3150 x 1400 mm	
Neural	8 mm / 12 mm	S - Satin	3150 x 1400 mm	
Rem	8 mm / 12 mm	S - Satin	3150 x 1400 mm	
Zenith	8 mm / 12 mm	S - Satin	3150 x 1400 mm	

**LET OP:** Deze kleuren worden standaard bemonsterd bij opname van een showroomblad. Behalve de kleuren in het kleurenoverzicht kan Dekker Zevenhuizen ook andere kleuren leveren. Informeer hiervoor bij uw vaste contactpersoon. Deze kleuren worden door de leverancier van het materiaal bemonsterd. Dekker heeft geen invloed op kleur, tekening en gebruiksgemak van deze materialen. Bladen buiten de collectie worden per commissie besteld. Annuleren is niet mogelijk. Houdt u 2 weken extra levertijd aan.

## Uitleg iconen

-  Onregelmatig oppervlak
-  Geaderd patroon, loopt standaard niet door bij overgangen van bladdelen. Wel in de randafwerking.
-  Bookmatch. Geaderd patroon wordt gespiegeld afgebeeld op aansluitend deel.
-  Kern in bladkleur
-  Groot kleurverloop in de plaat, van donker naar licht of een ader. Dit is op een monsterstuk niet goed zichtbaar. Met name bij koppelverbindingen kan een groot contrast of kleurverschil ontstaan. Vermeldt dit altijd tijdens het verkoopgesprek.
-  Krasgevoelig oppervlak
-  Horizontale structuur
-  Nieuwe kleur in de collectie
-  Lux: verglaasd oppervlak met een hoogglans uitstraling
-  Satin: gezoet oppervlak met een matte uitstraling. Vet en vingerafdrukken zijn eerder zichtbaar

## Uitlopende kleuren 2024 (Leverbaar in aanvullende collectie)

Radium  
Orix



Detail mogelijke hoekverbinding.

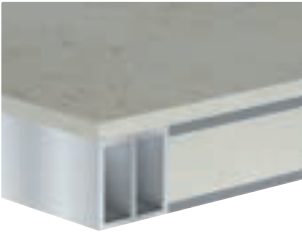

Detail mogelijke bladverbinding: bladtekening loopt niet standaard door.

Classic			bestelnr.	excl. btw	incl. btw
	Bladen t/m	300 mm breed	per m <sup>1</sup> DE-1-030	201,00	<b>243,21</b>
	Bladen t/m	600 mm breed	per m <sup>1</sup> DE-1-060	376,00	<b>454,96</b>
	Bladen t/m	650 mm breed	per m <sup>1</sup> DE-1-065	401,00	<b>485,21</b>
	Bladen t/m	700 mm breed	per m <sup>1</sup> DE-1-070	460,00	<b>556,60</b>
	Bladen t/m	800 mm breed	per m <sup>1</sup> DE-1-080	523,00	<b>632,83</b>
	Bladen t/m	900 mm breed	per m <sup>1</sup> DE-1-090	586,00	<b>709,06</b>
	Bladen t/m	1000 mm breed	per m <sup>1</sup> DE-1-100	651,00	<b>787,71</b>
	Bladen t/m	1100 mm breed	per m <sup>1</sup> DE-1-110	714,00	<b>863,94</b>
	Bladen t/m	1200 mm breed	per m <sup>1</sup> DE-1-120	778,00	<b>941,38</b>
	Bladen t/m	1350 mm breed	per m <sup>1</sup> DE-1-135	849,00	<b>1.027,29</b>
Bladen t/m	1500 mm breed	per m <sup>1</sup> DE-1-150	904,00	<b>1.093,84</b>	

8 mm Dekton (volledig onderlijmd) zonder randafwerking

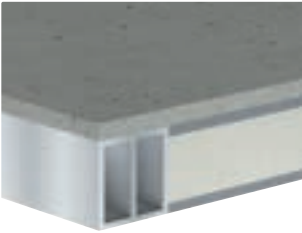
Premium					
	Bladen t/m	300 mm breed	per m <sup>1</sup> DE-2-030	241,00	<b>291,61</b>
	Bladen t/m	600 mm breed	per m <sup>1</sup> DE-2-060	477,00	<b>577,17</b>
	Bladen t/m	650 mm breed	per m <sup>1</sup> DE-2-065	510,00	<b>617,10</b>
	Bladen t/m	700 mm breed	per m <sup>1</sup> DE-2-070	553,00	<b>669,13</b>
	Bladen t/m	800 mm breed	per m <sup>1</sup> DE-2-080	632,00	<b>764,72</b>
	Bladen t/m	900 mm breed	per m <sup>1</sup> DE-2-090	701,00	<b>848,21</b>
	Bladen t/m	1000 mm breed	per m <sup>1</sup> DE-2-100	778,00	<b>941,38</b>
	Bladen t/m	1100 mm breed	per m <sup>1</sup> DE-2-110	814,00	<b>984,94</b>
	Bladen t/m	1200 mm breed	per m <sup>1</sup> DE-2-120	868,00	<b>1.050,28</b>
	Bladen t/m	1350 mm breed	per m <sup>1</sup> DE-2-135	932,00	<b>1.127,72</b>
Bladen t/m	1500 mm breed	per m <sup>1</sup> DE-2-150	1.035,00	<b>1.252,35</b>	

8 mm Dekton (volledig onderlijmd) zonder randafwerking







11

Ultimo					
	Bladen t/m	300 mm breed	per m <sup>1</sup> DE-3-030	301,00	<b>364,21</b>
	Bladen t/m	600 mm breed	per m <sup>1</sup> DE-3-060	553,00	<b>669,13</b>
	Bladen t/m	650 mm breed	per m <sup>1</sup> DE-3-065	584,00	<b>706,64</b>
	Bladen t/m	700 mm breed	per m <sup>1</sup> DE-3-070	655,00	<b>792,55</b>
	Bladen t/m	800 mm breed	per m <sup>1</sup> DE-3-080	723,00	<b>874,83</b>
	Bladen t/m	900 mm breed	per m <sup>1</sup> DE-3-090	783,00	<b>947,43</b>
	Bladen t/m	1000 mm breed	per m <sup>1</sup> DE-3-100	865,00	<b>1.046,65</b>
	Bladen t/m	1100 mm breed	per m <sup>1</sup> DE-3-110	913,00	<b>1.104,73</b>
	Bladen t/m	1200 mm breed	per m <sup>1</sup> DE-3-120	978,00	<b>1.183,38</b>
	Bladen t/m	1350 mm breed	per m <sup>1</sup> DE-3-135	1.044,00	<b>1.263,24</b>
Bladen t/m	1500 mm breed	per m <sup>1</sup> DE-3-150	1.101,00	<b>1.332,21</b>	

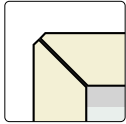





8 mm Dekton (volledig onderlijmd) zonder randafwerking

Hoekverbindingen					
Hoekverbinding 1	(haakse koppeling)		per stuk DE-HV1	58,00	<b>70,18</b>
Hoekverbinding 2	(verstekkoppeling)		per stuk DE-HV2	135,00	<b>163,35</b>
Hoekverbinding 3	(schuin hoekdeel met verstekkoppeling)		per stuk DE-x-HV3	922,00	<b>1.115,62</b>
Hoekverbinding 3a	(schuin hoekdeel met haakse koppeling)		per stuk DE-x-HV3A	922,00	<b>1.115,62</b>
Hoekverbinding 4	(vol hoekdeel met verstekkoppeling)		per stuk DE-x-HV4	1.087,00	<b>1.315,27</b>
Hoekverbinding 4a	(vol hoekdeel met haakse koppeling)		per stuk DE-x-HV4A	1.087,00	<b>1.315,27</b>

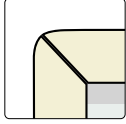
\* 'x' vervangen door conditiegroepnummer (1, 2 of 3)







Verstekrand met facet		bestelnr.	excl. btw	incl. btw
 	VF02	 per m <sup>1</sup> DE-VF02	173,00	<b>209,33</b>
	VF03	 per m <sup>1</sup> DE-VF03	137,00	<b>165,77</b>
	VF04	 per m <sup>1</sup> DE-VF04	137,00	<b>165,77</b>
	VF06	 per m <sup>1</sup> DE-VF06	173,00	<b>209,33</b>
	VF08	 per m <sup>1</sup> DE-VF08	212,00	<b>256,52</b>
	VF10	 per m <sup>1</sup> DE-VF10	246,00	<b>297,66</b>

20 t/m 100 mm verstekrand met facet

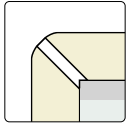
Afgeronde rand		bestelnr.	excl. btw	incl. btw
 	RR02	 per m <sup>1</sup> DE-RR02	208,00	<b>251,68</b>
	RR03	 per m <sup>1</sup> DE-RR03	172,00	<b>208,12</b>
	RR04	 per m <sup>1</sup> DE-RR04	172,00	<b>208,12</b>
	RR06	 per m <sup>1</sup> DE-RR06	208,00	<b>251,68</b>
	RR08	 per m <sup>1</sup> DE-RR08	247,00	<b>298,87</b>
	RR10	 per m <sup>1</sup> DE-RR10	281,00	<b>340,01</b>

20 t/m 100 mm afgeronde rand

Let op! Bij de RR randafwerking wordt een groter deel van de kernkleur zichtbaar. Tekening van het blad wordt hierbij onderbroken.

Verstekrand met facet gekleurd Joca		bestelnr.	excl. btw	incl. btw
 	VP02	 per m <sup>1</sup> DE-VP02	283,00	<b>342,43</b>
	VP03	 per m <sup>1</sup> DE-VP03	247,00	<b>298,87</b>
	VP04	 per m <sup>1</sup> DE-VP04	247,00	<b>298,87</b>
	VP06	 per m <sup>1</sup> DE-VP06	283,00	<b>342,43</b>
	VP08	 per m <sup>1</sup> DE-VP08	322,00	<b>389,62</b>
	VP10	 per m <sup>1</sup> DE-VP10	356,00	<b>430,76</b>

20 t/m 100 mm verstekrand met facet gekleurd

Leverbaar in de kleuren RVS, Gun Metal, Copper en Gold. Geef op de bestelling duidelijk de gewenste kleur weer.

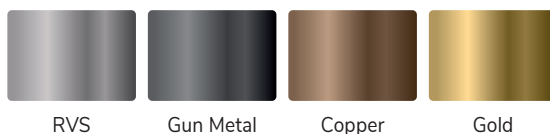

Overige randafwerkingen op aanvraag. Bij een hogekast afwerking altijd de gehele zijde bestellen/berekenen.

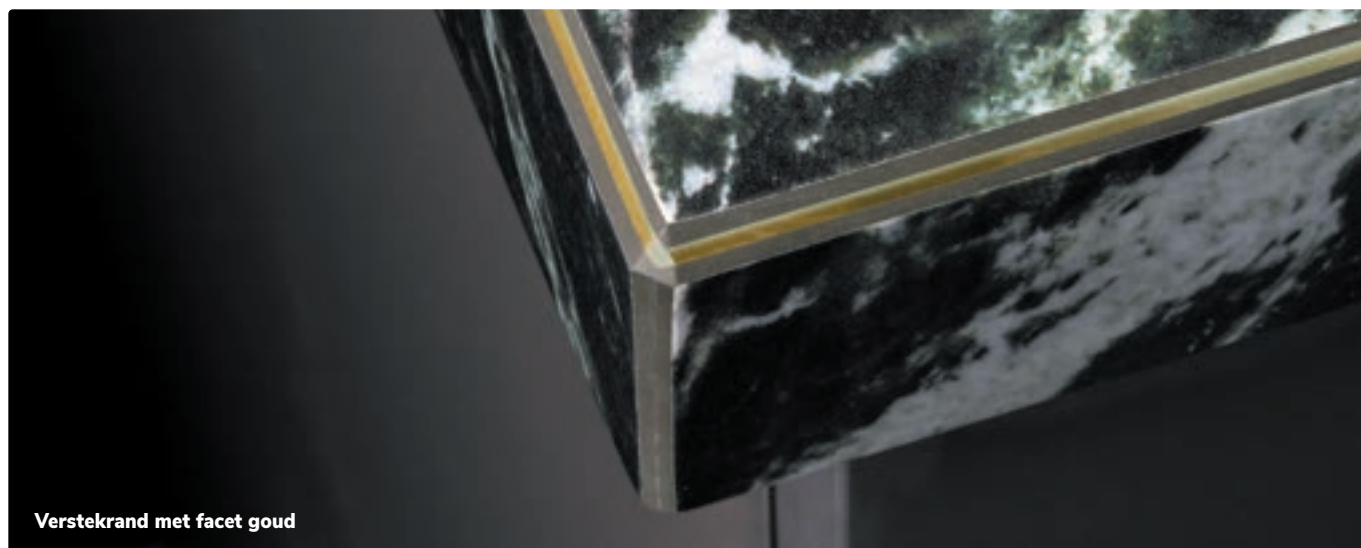



Uitsparingen		bestelnr.	excl. btw	incl. btw
Uitsparing opbouw kookplaat tot 600 mm breed		per stuk DE-KOOK-OP1	163,00	<b>197,23</b>
Uitsparing opbouw kookplaat groter dan 600 mm breed		per stuk DE-KOOK-OP2	212,00	<b>256,52</b>
Uitsparing geïntegreerde kookplaat (technische tekening sturen a.u.b.)		per stuk DE-UIT-KOOK-I	407,00	<b>492,47</b>
Uitsparing t.b.v. vorkkoppeling type A (2x berekenen), max. 20 x 450 mm		per stuk DE-KOOK-OP	106,00	<b>128,26</b>
Uitsparing geïntegreerde powerport/bedieningspaneel Selsiuz/Gessi/Osiriz (max. 200 x 200 mm)		per stuk DE-UITVKKL	215,00	<b>260,15</b>
Uitsparing geïntegreerde spoelbak max. 450 x 450 mm		per stuk DE-UITVK	277,00	<b>335,17</b>
Uitsparing geïntegreerde spoelbak vanaf 450 x 450 mm		per stuk DE-UITVKGR	365,00	<b>441,65</b>
Uitsparing onderbouw spoelbak max. 450 x 450 mm		per stuk DE-ONDVK	480,00	<b>580,80</b>
Uitsparing onderbouw spoelbak vanaf 450 x 450 mm		per stuk DE-ONDVKGR	600,00	<b>726,00</b>
Let op! Onderbouw sparingsen bieden een groter risico op chipschade				
Toeslag spoelbakken buiten collectie (.....= artikelnummer baksparring)		per stuk ....B	100,00	<b>121,00</b>
Kraangat in blad (diameter opgeven)		per stuk DE-KRG	44,00	<b>53,24</b>
Kraangat in spoelbak (diameter opgeven)		per stuk KRG035	25,50	<b>30,86</b>
Uitsparing opbouw powerport/-stopcontact (Ø 70-120 mm)		per stuk DE-KPL-ROND	125,00	<b>151,25</b>

Let op! (vlakbouw) kookplaten en spoelbakken met een gewicht  $\geq 20$  kg dienen extra ondersteund te worden. Gebruik hiervoor onze ondersteuningsset (artikelnummer: DIV-STEUN-GR)

## Extra bewerkingen

Schuine zijde zonder randafwerking (met randafwerking vanaf 50 x 50 mm).		per stuk DE-S	83,00	<b>100,43</b>
Afgeronde hoek tot radius 300 mm, zonder randafwerking*		per stuk DE-R30	189,00	<b>228,69</b>
Afgeronde hoek vanaf radius 300 mm, zonder randafwerking*		per stuk DE-R31	335,00	<b>405,35</b>
*afwerking alleen mogelijk bij 12 mm massieve bladen				
Hoekuitsparing zonder randafwerking (twee zijden)		per stuk DE-KOL-A	95,00	<b>114,95</b>
Kolomuitsparing zonder randafwerking (drie zijden)		per stuk DE-KOL3-A	123,00	<b>148,83</b>
Extra versterking i.v.m. vrijhangende delen vanaf VF03 RR03, VP03, (zie hoofdstuk 1 bestelinformatie, ondersteuning en versterking)		per m2 DE-ONDZ-VERST	370,00	<b>447,70</b>
Een randafwerking aan een bewerking altijd apart berekenen!				

## Onderhoudsset



Evora Care Kit\*

per stuk 290132

27,27

**33,00**

De Evora Care Kit is een reiniger voor periodiek onderhoud. Verwijdert gemakkelijk vuil en gebruikssporen van het Evora werkblad.

\* Standaard meegeleverd en berekend bij iedere order



Classic		bestelnr.	excl. btw	incl. btw
	Bladen t/m 300 mm breed	per m <sup>1</sup> DE12-1-030	241,00	<b>291,61</b>
	Bladen t/m 600 mm breed	per m <sup>1</sup> DE12-1-060	477,00	<b>577,17</b>
	Bladen t/m 650 mm breed	per m <sup>1</sup> DE12-1-065	510,00	<b>617,10</b>
	Bladen t/m 700 mm breed	per m <sup>1</sup> DE12-1-070	553,00	<b>669,13</b>
	Bladen t/m 800 mm breed	per m <sup>1</sup> DE12-1-080	632,00	<b>764,72</b>
	Bladen t/m 900 mm breed	per m <sup>1</sup> DE12-1-090	701,00	<b>848,21</b>
	Bladen t/m 1000 mm breed	per m <sup>1</sup> DE12-1-100	778,00	<b>941,38</b>
	Bladen t/m 1100 mm breed	per m <sup>1</sup> DE12-1-110	814,00	<b>984,94</b>
	Bladen t/m 1200 mm breed	per m <sup>1</sup> DE12-1-120	868,00	<b>1.050,28</b>
	Bladen t/m 1350 mm breed	per m <sup>1</sup> DE12-1-135	932,00	<b>1.127,72</b>
Bladen t/m 1500 mm breed	per m <sup>1</sup> DE12-1-150	1.035,00	<b>1.252,35</b>	

12 mm Dekton (massief) zonder randafwerking

Premium				
	Bladen t/m 300 mm breed	per m <sup>1</sup> DE12-2-030	301,00	<b>364,21</b>
	Bladen t/m 600 mm breed	per m <sup>1</sup> DE12-2-060	553,00	<b>669,13</b>
	Bladen t/m 650 mm breed	per m <sup>1</sup> DE12-2-065	584,00	<b>706,64</b>
	Bladen t/m 700 mm breed	per m <sup>1</sup> DE12-2-070	655,00	<b>792,55</b>
	Bladen t/m 800 mm breed	per m <sup>1</sup> DE12-2-080	723,00	<b>874,83</b>
	Bladen t/m 900 mm breed	per m <sup>1</sup> DE12-2-090	783,00	<b>947,43</b>
	Bladen t/m 1000 mm breed	per m <sup>1</sup> DE12-2-100	865,00	<b>1.046,65</b>
	Bladen t/m 1100 mm breed	per m <sup>1</sup> DE12-2-110	913,00	<b>1.104,73</b>
	Bladen t/m 1200 mm breed	per m <sup>1</sup> DE12-2-120	978,00	<b>1.183,38</b>
	Bladen t/m 1350 mm breed	per m <sup>1</sup> DE12-2-135	1.044,00	<b>1.263,24</b>
Bladen t/m 1500 mm breed	per m <sup>1</sup> DE12-2-150	1.101,00	<b>1.332,21</b>	

12 mm Dekton (massief) zonder randafwerking

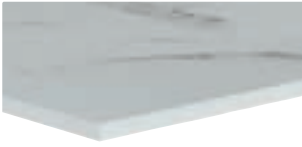
Ultimo				
	Bladen t/m 300 mm breed	per m <sup>1</sup> DE12-3-030	359,00	<b>434,39</b>
	Bladen t/m 600 mm breed	per m <sup>1</sup> DE12-3-060	666,00	<b>805,86</b>
	Bladen t/m 650 mm breed	per m <sup>1</sup> DE12-3-065	708,00	<b>856,68</b>
	Bladen t/m 700 mm breed	per m <sup>1</sup> DE12-3-070	774,00	<b>936,54</b>
	Bladen t/m 800 mm breed	per m <sup>1</sup> DE12-3-080	844,00	<b>1.021,24</b>
	Bladen t/m 900 mm breed	per m <sup>1</sup> DE12-3-090	941,00	<b>1.138,61</b>
	Bladen t/m 1000 mm breed	per m <sup>1</sup> DE12-3-100	1.001,00	<b>1.211,21</b>
	Bladen t/m 1100 mm breed	per m <sup>1</sup> DE12-3-110	1.088,00	<b>1.316,48</b>
	Bladen t/m 1200 mm breed	per m <sup>1</sup> DE12-3-120	1.171,00	<b>1.416,91</b>
	Bladen t/m 1350 mm breed	per m <sup>1</sup> DE12-3-135	1.259,00	<b>1.523,39</b>
Bladen t/m 1500 mm breed	per m <sup>1</sup> DE12-3-150	1.369,00	<b>1.656,49</b>	

12 mm Dekton (massief) zonder randafwerking

Hoekverbindingen				
Hoekverbinding 1	(haakse koppeling)		per stuk DE12-HV1	58,00 <b>70,18</b>
Hoekverbinding 2	(verstekkoppeling)		per stuk DE12-HV2	135,00 <b>163,35</b>
Hoekverbinding 3	(schuin hoekdeel met verstekkoppeling)		per stuk DE12-x-HV3	922,00 <b>1.115,62</b>
Hoekverbinding 3a	(schuin hoekdeel met haakse koppeling)		per stuk DE12-x-HV3A	922,00 <b>1.115,62</b>
Hoekverbinding 4	(vol hoekdeel met verstekkoppeling)		per stuk DE12-x-HV4	1.087,00 <b>1.315,27</b>
Hoekverbinding 4a	(vol hoekdeel met haakse koppeling)		per stuk DE12-x-HV4A	1.087,00 <b>1.315,27</b>



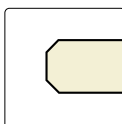

\* 'x' vervangen door conditiegroepnummer (1, 2 of 3)

Dubbele facetrand		bestelnr.	excl. btw	incl. btw
 	2F	per m <sup>1</sup> DE12-2F	47,00	<b>56,87</b>
	1F (achterwanden)	per m <sup>1</sup> DE12-1F	42,00	<b>50,82</b>

12 mm dubbele facetrand

Uitsparingen					
Uitsparing opbouw kookplaat tot 600 mm breed		per stuk	DE-KOOK-OP1	163,00	<b>197,23</b>
Uitsparing opbouw kookplaat groter dan 600 mm breed		per stuk	DE-KOOK-OP2	212,00	<b>256,52</b>
Uitsparing geïntegreerde kookplaat (technische tekening sturen a.u.b.)		per stuk	DE-UIT-KOOK-I	407,00	<b>492,47</b>
Uitsparing t.b.v. vorkkoppeling type A (2x berekenen), max. 20 x 450 mm		per stuk	DE-KOOK-OP	106,00	<b>128,26</b>
Uitsparing geïntegreerde powerport/bedieningspaneel Selsiuz/Gessi/Osiriz (max. 200 x 200 mm)		per stuk	DE-UITVKKL	215,00	<b>260,15</b>
Uitsparing geïntegreerde spoelbak max. 450 x 450 mm		per stuk	DE-UITVK	277,00	<b>335,17</b>
Uitsparing geïntegreerde spoelbak vanaf 450 x 450 mm		per stuk	DE-UITVKGR	365,00	<b>441,65</b>
Uitsparing onderbouw spoelbak max. 450 x 450 mm		per stuk	DE-ONDVK	480,00	<b>580,80</b>
Uitsparing onderbouw spoelbak vanaf 450 x 450 mm		per stuk	DE-ONDVKGR	600,00	<b>726,00</b>
Let op! Onderbouw sparigen bieden een groter risico op chipschade					
Toeslag spoelbakken buiten collectie (.....= artikelnummer baksparring)		per stuk	.....B	100,00	<b>121,00</b>
Kraangat in blad (diameter opgeven)		per stuk	DE-KRG	44,00	<b>53,24</b>
Kraangat in spoelbak (diameter opgeven)		per stuk	KRG035	25,50	<b>30,86</b>
Uitsparing opbouw powerport/-stopcontact (Ø 70-120 mm)		per stuk	DE-KPL-ROND	125,00	<b>151,25</b>

**Let op!** (vlakbouw) kookplaten en spoelbakken met een gewicht  $\geq 20$  kg dienen extra ondersteund te worden. Gebruik hiervoor onze ondersteuningsset.

Extra bewerkingen					
Schuine zijde zonder randafwerking (met randafwerking vanaf 50 x 50 mm).		per stuk	DE-S	83,00	<b>100,43</b>
Afgeronde hoek tot radius 300 mm, zonder randafwerking*		per stuk	DE-R30	189,00	<b>228,69</b>
Afgeronde hoek vanaf radius 300 mm, zonder randafwerking*		per stuk	DE-R31	335,00	<b>405,35</b>
*afwerking alleen mogelijk bij 12 mm massieve bladen					
Hoekuitsparing zonder randafwerking (twee zijden)		per stuk	DE-KOL-A	95,00	<b>114,95</b>
Kolomuitsparing zonder randafwerking (drie zijden)		per stuk	DE-KOL3-A	123,00	<b>148,83</b>

Een randafwerking aan een bewerking altijd apart berekenen!

Classic 8 mm dik (zonder randafwerking)			bestelnr.	excl. btw	incl. btw
Achterwanden t/m	50 mm hoog (max. afmeting is 2000 mm)	per m <sup>1</sup>	DENAW-1-005	44,00	<b>53,24</b>
Achterwanden t/m	100 mm hoog (max. afmeting is 2400 mm)	per m <sup>1</sup>	DENAW-1-010	63,00	<b>76,23</b>
Achterwanden t/m	200 mm hoog (max. afmeting is 2800 mm)	per m <sup>1</sup>	DENAW-1-020	128,00	<b>154,88</b>
Achterwanden t/m	300 mm hoog	per m <sup>1</sup>	DENAW-1-030	201,00	<b>243,21</b>
Achterwanden t/m	400 mm hoog	per m <sup>1</sup>	DENAW-1-040	254,00	<b>307,34</b>
Achterwanden t/m	500 mm hoog	per m <sup>1</sup>	DENAW-1-050	311,00	<b>376,31</b>
Achterwanden t/m	600 mm hoog	per m <sup>1</sup>	DENAW-1-060	376,00	<b>454,96</b>
Achterwanden t/m	700 mm hoog	per m <sup>1</sup>	DENAW-1-070	460,00	<b>556,60</b>
Achterwanden t/m	800 mm hoog	per m <sup>1</sup>	DENAW-1-080	523,00	<b>632,83</b>
Achterwanden t/m	900 mm hoog	per m <sup>1</sup>	DENAW-1-090	586,00	<b>709,06</b>
Achterwanden t/m	1000 mm hoog	per m <sup>1</sup>	DENAW-1-100	651,00	<b>787,71</b>
Achterwanden t/m	1100 mm hoog	per m <sup>1</sup>	DENAW-1-110	714,00	<b>863,94</b>
Achterwanden t/m	1200 mm hoog	per m <sup>1</sup>	DENAW-1-120	778,00	<b>941,38</b>
Achterwanden t/m	1350 mm hoog	per m <sup>1</sup>	DENAW-1-135	849,00	<b>1.027,29</b>
Achterwanden t/m	1500 mm hoog	per m <sup>1</sup>	DENAW-1-150	904,00	<b>1.093,84</b>
Premium 8 mm dik (zonder randafwerking)					
Achterwanden t/m	50 mm hoog (max. afmeting is 2000 mm)	per m <sup>1</sup>	DENAW-2-005	53,00	<b>64,13</b>
Achterwanden t/m	100 mm hoog (max. afmeting is 2400 mm)	per m <sup>1</sup>	DENAW-2-010	77,00	<b>93,17</b>
Achterwanden t/m	200 mm hoog (max. afmeting is 2800 mm)	per m <sup>1</sup>	DENAW-2-020	156,00	<b>188,76</b>
Achterwanden t/m	300 mm hoog	per m <sup>1</sup>	DENAW-2-030	241,00	<b>291,61</b>
Achterwanden t/m	400 mm hoog	per m <sup>1</sup>	DENAW-2-040	312,00	<b>377,52</b>
Achterwanden t/m	500 mm hoog	per m <sup>1</sup>	DENAW-2-050	387,00	<b>468,27</b>
Achterwanden t/m	600 mm hoog	per m <sup>1</sup>	DENAW-2-060	477,00	<b>577,17</b>
Achterwanden t/m	700 mm hoog	per m <sup>1</sup>	DENAW-2-070	553,00	<b>669,13</b>
Achterwanden t/m	800 mm hoog	per m <sup>1</sup>	DENAW-2-080	632,00	<b>764,72</b>
Achterwanden t/m	900 mm hoog	per m <sup>1</sup>	DENAW-2-090	701,00	<b>848,21</b>
Achterwanden t/m	1000 mm hoog	per m <sup>1</sup>	DENAW-2-100	778,00	<b>941,38</b>
Achterwanden t/m	1100 mm hoog	per m <sup>1</sup>	DENAW-2-110	814,00	<b>984,94</b>
Achterwanden t/m	1200 mm hoog	per m <sup>1</sup>	DENAW-2-120	868,00	<b>1.050,28</b>
Achterwanden t/m	1350 mm hoog	per m <sup>1</sup>	DENAW-2-135	932,00	<b>1.127,72</b>
Achterwanden t/m	1500 mm hoog	per m <sup>1</sup>	DENAW-2-150	1.035,00	<b>1.252,35</b>
Ultimo 8 mm dik (zonder randafwerking)					
Achterwanden t/m	50 mm hoog (max. afmeting is 2000 mm)	per m <sup>1</sup>	DENAW-3-005	60,00	<b>72,60</b>
Achterwanden t/m	100 mm hoog (max. afmeting is 2400 mm)	per m <sup>1</sup>	DENAW-3-010	88,00	<b>106,48</b>
Achterwanden t/m	200 mm hoog (max. afmeting is 2800 mm)	per m <sup>1</sup>	DENAW-3-020	192,00	<b>232,32</b>
Achterwanden t/m	300 mm hoog	per m <sup>1</sup>	DENAW-3-030	301,00	<b>364,21</b>
Achterwanden t/m	400 mm hoog	per m <sup>1</sup>	DENAW-3-040	377,00	<b>456,17</b>
Achterwanden t/m	500 mm hoog	per m <sup>1</sup>	DENAW-3-050	459,00	<b>555,39</b>
Achterwanden t/m	600 mm hoog	per m <sup>1</sup>	DENAW-3-060	553,00	<b>669,13</b>
Achterwanden t/m	700 mm hoog	per m <sup>1</sup>	DENAW-3-070	655,00	<b>792,55</b>
Achterwanden t/m	800 mm hoog	per m <sup>1</sup>	DENAW-3-080	723,00	<b>874,83</b>
Achterwanden t/m	900 mm hoog	per m <sup>1</sup>	DENAW-3-090	783,00	<b>947,43</b>
Achterwanden t/m	1000 mm hoog	per m <sup>1</sup>	DENAW-3-100	865,00	<b>1.046,65</b>
Achterwanden t/m	1100 mm hoog	per m <sup>1</sup>	DENAW-3-110	913,00	<b>1.104,73</b>
Achterwanden t/m	1200 mm hoog	per m <sup>1</sup>	DENAW-3-120	978,00	<b>1.183,38</b>
Achterwanden t/m	1350 mm hoog	per m <sup>1</sup>	DENAW-3-135	1.044,00	<b>1.263,24</b>
Achterwanden t/m	1500 mm hoog	per m <sup>1</sup>	DENAW-3-150	1.101,00	<b>1.332,21</b>

Afwerking achterwanden			bestelnr.	excl. btw	incl. btw
Zichtzijde polijsten enkel facet (1F)		per m <sup>1</sup>	DENAW-1F	42,00	<b>50,82</b>
Opdikken naar 14 mm (V014)		per m <sup>1</sup>	DENAW-2F	47,00	<b>56,87</b>
Verstek 45 graden zagen aan kopse kant		per m <sup>1</sup>	DENAW-I22	80,00	<b>96,80</b>

Uitsparingen achterwanden					
Uitsparingen stopcontacten (rond 70 mm)		per stuk	DENAW-KRG070	65,00	<b>78,65</b>
Afwijkende uitsparing (kleiner dan 490 x 450 mm)		per stuk	DENAW-KOOK-OP	106,00	<b>128,26</b>

Extra bewerkingen achterwanden					
Schuine zijde zonder randafwerking		per stuk	DENAW-S-A	83,00	<b>100,43</b>
Afgeronde hoek tot radius 300 mm, zonder randafwerking		per stuk	DENAW-R30	189,00	<b>228,69</b>
Afgeronde hoek vanaf radius 300 mm, zonder randafwerking		per stuk	DENAW-R31	335,00	<b>405,35</b>
Hoekuitsparing zonder randafwerking (twee zijden)		per stuk	DENAW-KOL-A	95,00	<b>114,95</b>
Kolomuitsparing zonder randafwerking (drie zijden)		per stuk	DENAW-KOL3-A	123,00	<b>148,83</b>

Stollenwand type A half vrijstaand						
	Stollenwanden t/m	300 mm diep	per m <sup>1</sup>	DESTOL-A-030	704,00	<b>851,84</b>
	Stollenwanden t/m	650 mm diep	per m <sup>1</sup>	DESTOL-A-065	978,00	<b>1.183,38</b>
	Stollenwanden t/m	900 mm diep	per m <sup>1</sup>	DESTOL-A-090	1.174,00	<b>1.420,54</b>
	Stollenwanden t/m	1200 mm diep	per m <sup>1</sup>	DESTOL-A-120	1.363,00	<b>1.649,23</b>
	Stollenwanden t/m	1500 mm diep	per m <sup>1</sup>	DESTOL-A-150	1.701,00	<b>2.058,21</b>
Stollenwand breedte 30 t/m 100 mm						

Stollenwand type B volledig vrijstaand						
	Stollenwanden t/m	300 mm diep	per m <sup>1</sup>	DESTOL-B-030	945,00	<b>1.143,45</b>
	Stollenwanden t/m	650 mm diep	per m <sup>1</sup>	DESTOL-B-065	1.220,00	<b>1.476,20</b>
	Stollenwanden t/m	900 mm diep	per m <sup>1</sup>	DESTOL-B-090	1.603,00	<b>1.939,63</b>
	Stollenwanden t/m	1200 mm diep	per m <sup>1</sup>	DESTOL-B-120	2.026,00	<b>2.451,46</b>
	Stollenwanden t/m	1500 mm diep	per m <sup>1</sup>	DESTOL-B-150	2.376,00	<b>2.874,96</b>
Stollenwand breedte 30 t/m 100 mm						

- > De voor- en achterzijde zijn standaard afgewerkt. De stol is dus in combinatie met onderkasten zowel vrijstaand als tegen de muur te gebruiken.
- > De zichtbare delen aan de kastzijde zoals bij plint en deur zijn afgewerkt in keramiek.
- > De niet zichtbare delen van type A aan de kastzijde zijn voorzien van hout zodat de stol eenvoudig tegen de kast aangeschroefd kan worden.
- > De zichtbare delen van type A worden aan de binnenzijde voor 140 mm omgezet.
- > De maattoleranties tussen blad, stol en kasten liggen zeer kritisch. Wij adviseren daarom 2 mm per zichtzijde overstek van het blad t.o.v. de stol.
- > Om aansluiting tussen stol en blad te garanderen, adviseren wij aan te geven aan welke zijde de stol zich bevindt.
- > Stollen die als ondersteuning dienen voor tafels zonder onderkasten zijn op aanvraag.
- > Berekenen per stol: afronden op 100 mm naar boven, minimumprijs 600 mm.
- > Voor de mogelijkheid en risico's voor stollen onder verstek, zie hoofdstuk 1, bestelinformatie, stollen.





Werkblad Dekton Laos (S)



## Voordelen



Stootvast



Innovatief design



Onderhoudsvriendelijk



Naadloos verlijmd



3D vervormbaar

## Iconen



Conditiegroep waaronder dit artikel valt. Sommige artikelen hebben een afwijkende korting, dit wordt apart vermeld.



Maximale lengtemaat



Maximale breedtemaat



Groot kleurverloop in de plaat. Let op bij koppelnaden

## Solid surface

Er zijn veel spelers in de wereld van Solid surface. Bekende en minder bekende. Dekker Zevenhuizen kiest voor Corian zodat wij u de hoogste kwaliteit kunnen garanderen. Wij zijn er trots op dat Corian ook kiest voor Dekker Zevenhuizen. Wij zijn al geruime tijd hun Industrial Partner – en dragen dus het predicaat 'betrouwbaar verkoopkanaal'. Dekker Zevenhuizen heeft ruim 50 jaar ervaring in het bewerken van Solid surface. We weten dan ook als geen ander wat mogelijk is. Wij leveren u een heldere montage- en onderhoudshandleiding mee, en kunnen u adviseren over de reparatie van gebruiksschade.

De voordelen van Industrial Partnership

- > U kunt uw klant een garantie geven van kwaliteit en betrouwbaarheid.
- > Uw klant krijgt bij Dekker, als Industrial Partner, maar liefst 10 jaar garantie op zijn blad.
- > U bent via ons als eerste op de hoogte van nieuwe kleuren, technieken en ontwikkelingen.

## Keurmerken



Greenguard

Voor toelichting zie hoofdstuk 1, duurzaam.



# CORIAN



## **Inhoud**







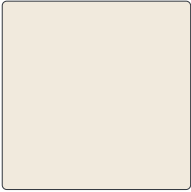
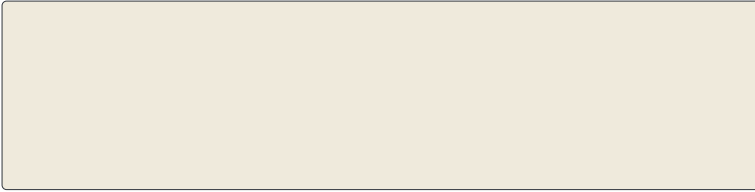
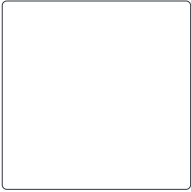

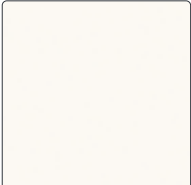
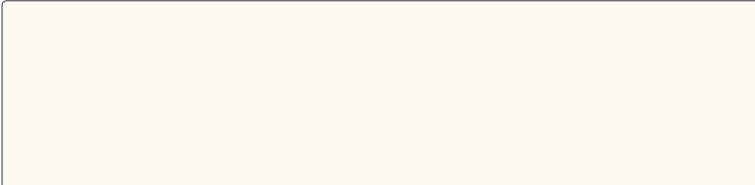

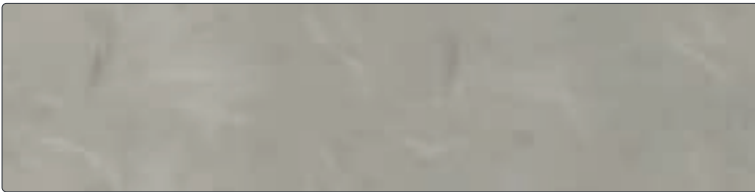
- 12.3 Kleurenoverzicht
- 12.6 Basismateriaal
- 12.7 Randafwerkingen
- 12.8 Uitsparingen en extra bewerkingen
- 12.9 Achterwanden
- 12.10 Bewerkingen en stollenwanden



12

Werkblad Corian Lava Rock

Classic		kleurstaal	volledige plaat
Kleur:	<b>Cameo White</b>		
Dikte:	12 mm		
Oppervlak:	Zijdeglans		
Max. afmeting:	3600 x 1200		
Bijzonderheden:			
Kleur:	<b>Designer White</b>		
Dikte:	12 mm		
Oppervlak:	Zijdeglans		
Max. afmeting:	3600 x 1200		
Bijzonderheden:			
Kleur:	<b>Glacier White</b>		
Dikte:	12 mm		
Oppervlak:	Zijdeglans		
Max. afmeting:	3600 x 1200		
Bijzonderheden:			

Premium			
Kleur:	<b>Artista Beige</b>		
Dikte:	12 mm		
Oppervlak:	Zijdeglans		
Max. afmeting:	3600 x 1200		
Bijzonderheden:			
Kleur:	<b>Artista Canvas</b>		
Dikte:	12 mm		
Oppervlak:	Zijdeglans		
Max. afmeting:	3600 x 1200		
Bijzonderheden:			
Kleur:	<b>Artista Dust</b>		
Dikte:	12 mm		
Oppervlak:	Zijdeglans		
Max. afmeting:	3600 x 1200		
Bijzonderheden:			
Kleur:	<b>Artista Gray</b>		
Dikte:	12 mm		
Oppervlak:	Zijdeglans		
Max. afmeting:	3600 x 1200		
Bijzonderheden:			

Hoewel de foto's in dit hoofdstuk u een goed beeld geven van onze kleuren, kunnen deze in werkelijkheid enigszins afwijken. Raadpleeg altijd uw monsters.



## Premium

kleurstaal

volledige plaat

Kleur: **Deep Black Quartz**  
 Dikte: 12 mm  
 Oppervlak: Zijdeglans  
 Max. afmeting: 3600 x 1200  
 Bijzonderheden:



## Ultimo

Kleur: **Arrowroot**  
 Dikte: 12 mm  
 Oppervlak: Zijdeglans  
 Max. afmeting: 3600 x 1200  
 Bijzonderheden:

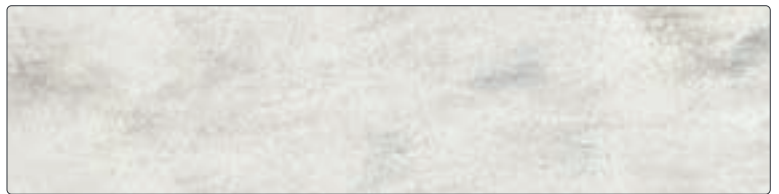
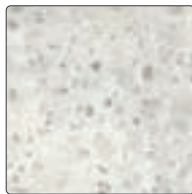

Kleur: **Clam Shell**  
 Dikte: 12 mm  
 Oppervlak: Zijdeglans  
 Max. afmeting: 3600 x 1200  
 Bijzonderheden:

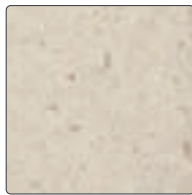

Kleur: **Lava Rock**  
 Dikte: 12 mm  
 Oppervlak: Zijdeglans  
 Max. afmeting: 3600 x 1200  
 Bijzonderheden:

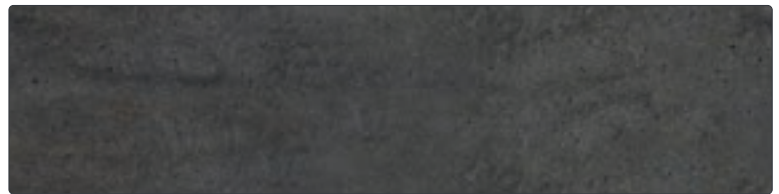
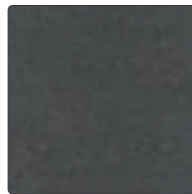

Kleur: **Sagebrush**  
 Dikte: 12 mm  
 Oppervlak: Zijdeglans  
 Max. afmeting: 3600 x 1200  
 Bijzonderheden:

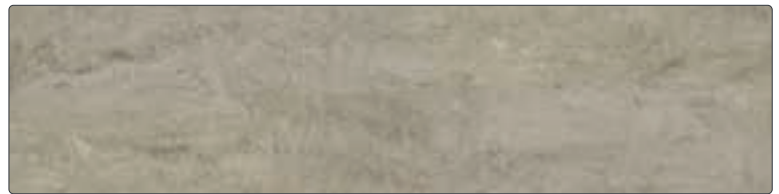

Kleur	dikte	oppervlaktestructuur	maximale afmeting	bijzonderheden
<b>Classic</b>				
Cameo White	12 mm	Zijdeglans	3600 x 1200 mm	
Designer White	12 mm	Zijdeglans	3600 x 1200 mm	
Glacier White	12 mm	Zijdeglans	3600 x 1200 mm	
<b>Premium</b>				
Artista Beige	12 mm	Zijdeglans	3600 x 1200 mm	
Artista Canvas	12 mm	Zijdeglans	3600 x 1200 mm	
Artista Dust	12 mm	Zijdeglans	3600 x 1200 mm	
Artista Gray	12 mm	Zijdeglans	3600 x 1200 mm	
Deep Black Quartz	12 mm	Zijdeglans	3600 x 1200 mm	
<b>Ultimo</b>				
Arrowroot	12 mm	Zijdeglans	3600 x 1200 mm	
Clam Shell	12 mm	Zijdeglans	3600 x 1200 mm	
Lava Rock	12 mm	Zijdeglans	3600 x 1200 mm	
Sagebrush	12 mm	Zijdeglans	3600 x 1200 mm	

**LET OP:** Deze kleuren worden standaard bemonsterd. Voor andere kleuren of structuren kunt u contact opnemen met uw vaste contactpersoon. Denk hierbij aan een langere levertijd, prijs op aanvraag.

#### Uitleg iconen

 Groot kleurverloop in de plaat, van donker naar licht of een ader. Dit is op een monsterstuk niet goed zichtbaar. Met name bij koppelverbindingen of bij lijmnaden (blad langer dan 3680 of dieper dan 760 mm; de standaard plaatmaat is 3680 x 760 mm) kan een groot contrast of kleurverschil ontstaan. Vermeldt dit altijd tijdens het verkoopgesprek.



Detail mogelijke hoekverbinding.



Detail mogelijke bladverbinding: bladtekening loopt niet standaard door.



Detail mogelijke verbinding bij een eilandblad: bladtekening loopt niet standaard door.

Voor productinformatie over Corian, zoals voordelen, aandachtspunten, bestellen, leveren of onderhouden van dit materiaal, zie hoofdstuk 1 Algemene informatie.



Classic			bestelnr.	excl. btw.	incl. btw.	
	Bladen t/m	300 mm breed	per m <sup>1</sup>	HM1-030	245,00	<b>296,45</b>
	Bladen t/m	600 mm breed	per m <sup>1</sup>	HM1-060	433,00	<b>523,93</b>
	Bladen t/m	650 mm breed	per m <sup>1</sup>	HM1-065	471,00	<b>569,91</b>
	Bladen t/m	700 mm breed	per m <sup>1</sup>	HM1-070	533,00	<b>644,93</b>
	Bladen t/m	800 mm breed	per m <sup>1</sup>	HM1-080	677,00	<b>819,17</b>
	Bladen t/m	900 mm breed	per m <sup>1</sup>	HM1-090	778,00	<b>941,38</b>
	Bladen t/m	1000 mm breed	per m <sup>1</sup>	HM1-100	855,00	<b>1.034,55</b>
	Bladen t/m	1100 mm breed	per m <sup>1</sup>	HM1-110	939,00	<b>1.136,19</b>
	Bladen t/m	1200 mm breed	per m <sup>1</sup>	HM1-120	1.005,00	<b>1.216,05</b>
	Bladen t/m	1350 mm breed	per m <sup>1</sup>	HM1-135	1.123,00	<b>1.358,83</b>
Bladen t/m	1500 mm breed	per m <sup>1</sup>	HM1-150	1.249,00	<b>1.511,29</b>	



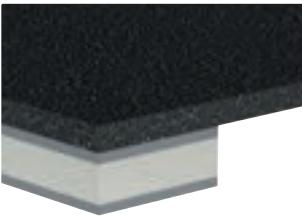

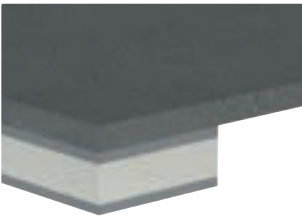

12 mm Corian (onderlijmd) zonder randafwerking

Premium						
	Bladen t/m	300 mm breed	per m <sup>1</sup>	HM2-030	351,00	<b>424,71</b>
	Bladen t/m	600 mm breed	per m <sup>1</sup>	HM2-060	565,00	<b>683,65</b>
	Bladen t/m	650 mm breed	per m <sup>1</sup>	HM2-065	634,00	<b>767,14</b>
	Bladen t/m	700 mm breed	per m <sup>1</sup>	HM2-070	696,00	<b>842,16</b>
	Bladen t/m	800 mm breed	per m <sup>1</sup>	HM2-080	834,00	<b>1.009,14</b>
	Bladen t/m	900 mm breed	per m <sup>1</sup>	HM2-090	974,00	<b>1.178,54</b>
	Bladen t/m	1000 mm breed	per m <sup>1</sup>	HM2-100	1.089,00	<b>1.317,69</b>
	Bladen t/m	1100 mm breed	per m <sup>1</sup>	HM2-110	1.201,00	<b>1.453,21</b>
	Bladen t/m	1200 mm breed	per m <sup>1</sup>	HM2-120	1.305,00	<b>1.579,05</b>
	Bladen t/m	1350 mm breed	per m <sup>1</sup>	HM2-135	1.453,00	<b>1.758,13</b>
Bladen t/m	1500 mm breed	per m <sup>1</sup>	HM2-150	1.599,00	<b>1.934,79</b>	

12 mm Corian (onderlijmd) zonder randafwerking

Ultimo						
	Bladen t/m	300 mm breed	per m <sup>1</sup>	HM3-030	531,00	<b>642,51</b>
	Bladen t/m	600 mm breed	per m <sup>1</sup>	HM3-060	825,00	<b>998,25</b>
	Bladen t/m	650 mm breed	per m <sup>1</sup>	HM3-065	892,00	<b>1.079,32</b>
	Bladen t/m	700 mm breed	per m <sup>1</sup>	HM3-070	979,00	<b>1.184,59</b>
	Bladen t/m	800 mm breed	per m <sup>1</sup>	HM3-080	1.109,00	<b>1.341,89</b>
	Bladen t/m	900 mm breed	per m <sup>1</sup>	HM3-090	1.233,00	<b>1.491,93</b>
	Bladen t/m	1000 mm breed	per m <sup>1</sup>	HM3-100	1.355,00	<b>1.639,55</b>
	Bladen t/m	1100 mm breed	per m <sup>1</sup>	HM3-110	1.469,00	<b>1.777,49</b>
	Bladen t/m	1200 mm breed	per m <sup>1</sup>	HM3-120	1.598,00	<b>1.933,58</b>
	Bladen t/m	1350 mm breed	per m <sup>1</sup>	HM3-135	1.767,00	<b>2.138,07</b>
Bladen t/m	1500 mm breed	per m <sup>1</sup>	HM3-150	1.899,00	<b>2.297,79</b>	

12 mm Corian (onderlijmd) zonder randafwerking

Hoekverbindingen						
Hoekverbinding 1	(haakse koppeling)		per stuk	HM-HV1	58,00	<b>70,18</b>
Hoekverbinding 2	(verstekkoppeling)		per stuk	HM-HV2	135,00	<b>163,35</b>
Hoekverbinding 3	(schuin hoekdeel met verstekkoppeling)		per stuk	HM-HV3-105	1.219,00	<b>1.474,99</b>
Hoekverbinding 3a	(schuin hoekdeel met haakse koppeling)		per stuk	HM-HV3A-105	1.219,00	<b>1.474,99</b>
Hoekverbinding 4	(vol hoekdeel met verstekkoppeling)		per stuk	HM-HV4-105	1.677,00	<b>2.029,17</b>
Hoekverbinding 4a	(vol hoekdeel met haakse koppeling)		per stuk	HM-HV4A-105	1.677,00	<b>2.029,17</b>

Dubbele facetrand		bestelnr.	excl. btw	incl. btw
	 2F	per m <sup>1</sup> HM12-R2F	47,00	<b>56,87</b>

12 mm dubbele facetrand

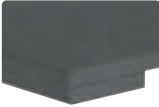
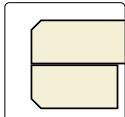
Dubbel dikke rand met facet		bestelnr.	excl. btw	incl. btw
	 F025	per m <sup>1</sup> HM-F025	138,00	<b>166,98</b>

25 mm dubbel dikke rand met facet

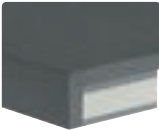
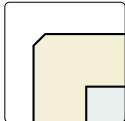
Verstekrand met facet		bestelnr.	excl. btw	incl. btw
	 VF03	per m <sup>1</sup> HM-VF03	138,00	<b>166,98</b>
	VF04	per m <sup>1</sup> HM-VF04	138,00	<b>166,98</b>
	VF06	per m <sup>1</sup> HM-VF06	176,00	<b>212,96</b>
	VF08	per m <sup>1</sup> HM-VF08	214,00	<b>258,94</b>
	VF10	per m <sup>1</sup> HM-VF10	248,00	<b>300,08</b>

30 t/m 100 mm verstekrand met facet

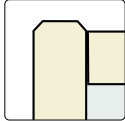



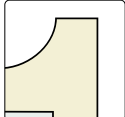





Waterkering		bestelnr.	excl. btw	incl. btw
	 FW03	per m <sup>1</sup> HM-FW03	138,00	<b>166,98</b>
	FW04	per m <sup>1</sup> HM-FW04	138,00	<b>166,98</b>
	FW06	per m <sup>1</sup> HM-FW06	176,00	<b>212,96</b>
	FW08	per m <sup>1</sup> HM-FW08	214,00	<b>258,94</b>
	FW10	per m <sup>1</sup> HM-FW10	248,00	<b>300,08</b>

32 t/m 102 mm waterkering

Opstaande rand achter		bestelnr.	excl. btw	incl. btw
	 D13	per m <sup>1</sup> HM-D13	222,00	<b>268,62</b>











20 mm opstaande rand achter

Overige randafwerkingen op aanvraag. Bij een hogekast afwerking altijd de gehele zijde bestellen/berekenen.

Uitsparingen		bestelnr.	excl. btw.	incl. btw
Uitsparing opbouw kookplaat tot 600 mm breed		per stuk HM-KPL-MD	124,00	<b>150,04</b>
Uitsparing opbouw kookplaat groter dan 600 mm breed		per stuk HM-KPL	173,00	<b>209,33</b>
Uitsparing geïntegreerde kookplaat (technische tekening sturen a.u.b.)		per stuk HM-UIT-KOOK-I	365,00	<b>441,65</b>
Uitsparing geïntegreerde powerport/bedieningspaneel Selsiuz/Gessi/Osiris (max. 200 x 200 mm)		per stuk HM-UITVKKL	209,00	<b>252,89</b>
Uitsparing geïntegreerde spoelbak max. 450 x 450 mm		per stuk HM-UITVK	277,00	<b>335,17</b>
Uitsparing geïntegreerde spoelbak vanaf 450 x 450 mm		per stuk HM-UITVKGR	365,00	<b>441,65</b>
Uitsparing onderbouw spoelbak		per stuk HM-UITOND	365,00	<b>441,65</b>
Toeslag spoelbakken buiten collectie (.....= artikelnummer baksparring)		per stuk .....B	100,00	<b>121,00</b>
Kraangat in blad (diameter opgeven)		per stuk HM-KRG	40,00	<b>48,40</b>
Kraangat in spoelbak (diameter opgeven)		per stuk KRG035	25,50	<b>30,86</b>
Uitsparing opbouw powerport/-stopcontact (Ø 70-120 mm)		per stuk HM-KPL-ROND	115,00	<b>139,15</b>





**Let op!** (vlakbouw) kookplaten en spoelbakken met een gewicht  $\geq 20$  kg dienen extra ondersteund te worden. Gebruik hiervoor onze ondersteuningsset (artikelnummer: DIV-STEUN-GR)



#### Extra bewerkingen (met randafwerking vanaf 50x50 mm)





Schuine zijde zonder randafwerking		per stuk HM-S	83,00	<b>100,43</b>
Afgeronde hoek tot radius 300 mm, zonder randafwerking		per stuk HM-R30	189,00	<b>228,69</b>
Afgeronde hoek vanaf radius 300 mm, zonder randafwerking		per stuk HM-R31	335,00	<b>405,35</b>
Hoekuitsparing zonder randafwerking (twee zijden)		per stuk HM-KOL-A	95,00	<b>114,95</b>
Kolomuitsparing zonder randafwerking (drie zijden)		per stuk HM-KOL3-A	123,00	<b>148,83</b>
Onderlijming t.b.v. vaatwasser (600 x 600 mm à 204 euro p/m <sup>2</sup> )		per stuk HM-ONDZ-VW	80,28	<b>97,14</b>
Volledige onderlijming		per m <sup>2</sup> HM-ONDZ-MAS	223,00	<b>269,83</b>
Extra versteving i.v.m. vrijhangende delen vanaf VF03, FW03*		per m <sup>2</sup> HM-ONDZ-VERST	370,00	<b>447,70</b>
*zie hoofdstuk 1 bestelinformatie, ondersteuning en versteving		HM-LIJMEN	140,00	<b>169,40</b>
Lijmnaad (uitsluitend mogelijk in overleg)		per stuk		
Cascade A (1000 mm lengte)		per stuk HM-CASCADE	559,00	<b>676,39</b>
Cascade B (1500 mm lengte)		per stuk HM-CASCADE2	694,00	<b>839,74</b>
Afzetgedeelte met 4 rvs-pennen, model klein rechthoek (400 x 150 mm)		per stuk HM-AFZ-4-VIERK	290,00	<b>350,90</b>
Afzetgedeelte met 5 rvs-pennen, model groot ovaal (400 x 200 mm)		per stuk HM-AFZ-5-OVAAL	345,00	<b>417,45</b>
Afdruipgroeven A (4 st. 400 mm)		per stuk HM-AFD4-400	270,00	<b>326,70</b>
Afdruipgroeven B (4 st. 500 mm)		per stuk HM-AFD4-500	325,00	<b>393,25</b>

Een randafwerking aan een bewerking altijd apart berekenen!

<b>Classic 12 mm dik (zonder randafwerking)</b>		<b>bestelnr.</b>	<b>excl. btw</b>	<b>incl. btw</b>
Achterwanden t/m	50 mm hoog	per m <sup>1</sup> HMNAW-1-005	43,00	<b>52,03</b>
Achterwanden t/m	100 mm hoog	per m <sup>1</sup> HMNAW-1-010	82,00	<b>99,22</b>
Achterwanden t/m	200 mm hoog	per m <sup>1</sup> HMNAW-1-020	171,00	<b>206,91</b>
Achterwanden t/m	300 mm hoog	per m <sup>1</sup> HMNAW-1-030	235,00	<b>284,35</b>
Achterwanden t/m	400 mm hoog	per m <sup>1</sup> HMNAW-1-040	318,00	<b>384,78</b>
Achterwanden t/m	500 mm hoog	per m <sup>1</sup> HMNAW-1-050	382,00	<b>462,22</b>
Achterwanden t/m	600 mm hoog	per m <sup>1</sup> HMNAW-1-060	413,00	<b>499,73</b>
Achterwanden t/m	700 mm hoog	per m <sup>1</sup> HMNAW-1-070	498,00	<b>602,58</b>
Achterwanden t/m	800 mm hoog	per m <sup>1</sup> HMNAW-1-080	650,00	<b>786,50</b>
Achterwanden t/m	900 mm hoog	per m <sup>1</sup> HMNAW-1-090	739,00	<b>894,19</b>
Achterwanden t/m	1000 mm hoog	per m <sup>1</sup> HMNAW-1-100	811,00	<b>981,31</b>
Achterwanden t/m	1100 mm hoog	per m <sup>1</sup> HMNAW-1-110	891,00	<b>1.078,11</b>
Achterwanden t/m	1200 mm hoog	per m <sup>1</sup> HMNAW-1-120	956,00	<b>1.156,76</b>
Achterwanden t/m	1350 mm hoog	per m <sup>1</sup> HMNAW-1-135	1.067,00	<b>1.291,07</b>
Achterwanden t/m	1500 mm hoog	per m <sup>1</sup> HMNAW-1-150	1.188,00	<b>1.437,48</b>
<b>Premium 12 mm dik (zonder randafwerking)</b>				
Achterwanden t/m	50 mm hoog	per m <sup>1</sup> HMNAW-2-005	59,00	<b>71,39</b>
Achterwanden t/m	100 mm hoog	per m <sup>1</sup> HMNAW-2-010	96,00	<b>116,16</b>
Achterwanden t/m	200 mm hoog	per m <sup>1</sup> HMNAW-2-020	195,00	<b>235,95</b>
Achterwanden t/m	300 mm hoog	per m <sup>1</sup> HMNAW-2-030	293,00	<b>354,53</b>
Achterwanden t/m	400 mm hoog	per m <sup>1</sup> HMNAW-2-040	419,00	<b>506,99</b>
Achterwanden t/m	500 mm hoog	per m <sup>1</sup> HMNAW-2-050	498,00	<b>602,58</b>
Achterwanden t/m	600 mm hoog	per m <sup>1</sup> HMNAW-2-060	586,00	<b>709,06</b>
Achterwanden t/m	700 mm hoog	per m <sup>1</sup> HMNAW-2-070	696,00	<b>842,16</b>
Achterwanden t/m	800 mm hoog	per m <sup>1</sup> HMNAW-2-080	822,00	<b>994,62</b>
Achterwanden t/m	900 mm hoog	per m <sup>1</sup> HMNAW-2-090	920,00	<b>1.113,20</b>
Achterwanden t/m	1000 mm hoog	per m <sup>1</sup> HMNAW-2-100	1.070,00	<b>1.294,70</b>
Achterwanden t/m	1100 mm hoog	per m <sup>1</sup> HMNAW-2-110	1.117,00	<b>1.351,57</b>
Achterwanden t/m	1200 mm hoog	per m <sup>1</sup> HMNAW-2-120	1.216,00	<b>1.471,36</b>
Achterwanden t/m	1350 mm hoog	per m <sup>1</sup> HMNAW-2-135	1.362,00	<b>1.648,02</b>
Achterwanden t/m	1500 mm hoog	per m <sup>1</sup> HMNAW-2-150	1.549,00	<b>1.874,29</b>
<b>Ultimo 12 mm dik (zonder randafwerking)</b>				
Achterwanden t/m	50 mm hoog	per m <sup>1</sup> HMNAW-3-005	73,00	<b>88,33</b>
Achterwanden t/m	100 mm hoog	per m <sup>1</sup> HMNAW-3-010	109,00	<b>131,89</b>
Achterwanden t/m	200 mm hoog	per m <sup>1</sup> HMNAW-3-020	220,00	<b>266,20</b>
Achterwanden t/m	300 mm hoog	per m <sup>1</sup> HMNAW-3-030	332,00	<b>401,72</b>
Achterwanden t/m	400 mm hoog	per m <sup>1</sup> HMNAW-3-040	456,00	<b>551,76</b>
Achterwanden t/m	500 mm hoog	per m <sup>1</sup> HMNAW-3-050	577,00	<b>698,17</b>
Achterwanden t/m	600 mm hoog	per m <sup>1</sup> HMNAW-3-060	662,00	<b>801,02</b>
Achterwanden t/m	700 mm hoog	per m <sup>1</sup> HMNAW-3-070	775,00	<b>937,75</b>
Achterwanden t/m	800 mm hoog	per m <sup>1</sup> HMNAW-3-080	889,00	<b>1.075,69</b>
Achterwanden t/m	900 mm hoog	per m <sup>1</sup> HMNAW-3-090	1.004,00	<b>1.214,84</b>
Achterwanden t/m	1000 mm hoog	per m <sup>1</sup> HMNAW-3-100	1.129,00	<b>1.366,09</b>
Achterwanden t/m	1100 mm hoog	per m <sup>1</sup> HMNAW-3-110	1.216,00	<b>1.471,36</b>
Achterwanden t/m	1200 mm hoog	per m <sup>1</sup> HMNAW-3-120	1.338,00	<b>1.618,98</b>
Achterwanden t/m	1350 mm hoog	per m <sup>1</sup> HMNAW-3-135	1.497,00	<b>1.811,37</b>
Achterwanden t/m	1500 mm hoog	per m <sup>1</sup> HMNAW-3-150	1.655,00	<b>2.002,55</b>

Afwerking achterwanden			bestelnr.	excl. btw.	incl. btw
Zichtzijde zoeten		per m <sup>1</sup>	HM-NAW-ZOET	28,50	<b>34,49</b>
Zichtzijde polijsten enkel facet (1F)		per m <sup>1</sup>	HM-NAW-1F	38,00	<b>45,98</b>
Zichtzijde polijsten dubbel facet (2F)		per m <sup>1</sup>	HM-NAW-2F	47,00	<b>56,87</b>
Verstek 45 graden zagen aan kopse kant		per m <sup>1</sup>	HM-NAW-I22	81,00	<b>98,01</b>

Uitsparingen achterwanden					
Uitsparingen stopcontacten (rond 70 mm)		per stuk	HM-NAW-WCD	65,00	<b>78,65</b>
Afwijkende uitsparing (kleiner dan 490 x 450 mm)		per stuk	HM-NAW-KPL	106,00	<b>128,26</b>

Extra bewerkingen achterwanden					
Schuine zijde zonder randafwerking		per stuk	HM-NAW-S	83,00	<b>100,43</b>
Afgeronde hoek tot radius 300 mm, zonder randafwerking		per stuk	HM-NAW-R30	189,00	<b>228,69</b>
Afgeronde hoek vanaf radius 300 mm, zonder randafwerking		per stuk	HM-NAW-R31	335,00	<b>405,35</b>
Hoekuitsparing zonder randafwerking (twee zijden)		per stuk	HM-NAW-KOL-A	95,00	<b>114,95</b>
Kolomuitsparing zonder randafwerking (drie zijden)		per stuk	HM-NAW-KOLOM	123,00	<b>148,83</b>
Een randafwerking aan een bewerking altijd apart berekenen!					

Montagemiddelen					
Lijmpistool t.b.v. vulmix Corian		per stuk	HM-LIJM-COR	135,00	<b>163,35</b>
Vulmix		per stuk	HM-VULMIX	39,00	<b>47,19</b>

Stollenwand type A half vrijstaand						
	Stollenwanden t/m	300 mm diep	per m <sup>1</sup>	HMSTOL-A-030	781,00	<b>945,01</b>
	Stollenwanden t/m	650 mm diep	per m <sup>1</sup>	HMSTOL-A-065	1.111,00	<b>1.344,31</b>
	Stollenwanden t/m	900 mm diep	per m <sup>1</sup>	HMSTOL-A-090	1.555,00	<b>1.881,55</b>
	Stollenwanden t/m	1200 mm diep	per m <sup>1</sup>	HMSTOL-A-120	1.987,00	<b>2.404,27</b>
	Stollenwanden t/m	1500 mm diep	per m <sup>1</sup>	HMSTOL-A-150	2.268,00	<b>2.744,28</b>
Stollenwand breedte 30 t/m 100 mm						

Stollenwand type B volledig vrijstaand						
	Stollenwanden t/m	300 mm diep	per m <sup>1</sup>	HMSTOL-B-030	1.048,00	<b>1.268,08</b>
	Stollenwanden t/m	650 mm diep	per m <sup>1</sup>	HMSTOL-B-065	1.429,00	<b>1.729,09</b>
	Stollenwanden t/m	900 mm diep	per m <sup>1</sup>	HMSTOL-B-090	1.970,00	<b>2.383,70</b>
	Stollenwanden t/m	1200 mm diep	per m <sup>1</sup>	HMSTOL-B-120	2.623,00	<b>3.173,83</b>
	Stollenwanden t/m	1500 mm diep	per m <sup>1</sup>	HMSTOL-B-150	3.004,00	<b>3.634,84</b>
Stollenwand breedte 30 t/m 100 mm						

- > De voor- en achterzijde zijn standaard afgewerkt. De stol is dus in combinatie met onderkasten zowel vrijstaand als tegen de muur te gebruiken.
- > De zichtbare delen aan de kastzijde zoals bij plint en deur zijn afgewerkt in Solid Surface.
- > De niet zichtbare delen van type A aan de kastzijde zijn voorzien van hout zodat de stol eenvoudig tegen de kast aangeschroefd kan worden.
- > De zichtbare delen van type A worden aan de binnenzijde voor 140 mm omgezet.
- > De maattoleranties tussen blad, stol en kasten liggen zeer kritisch. Wij adviseren daarom 2 mm per zichtzijde overstek van het blad t.o.v. de stol.
- > Om aansluiting tussen stol en blad te garanderen, adviseren wij aan te geven aan welke zijde de stol zich bevindt.
- > Stollen die als ondersteuning dienen voor tafels zonder onderkasten zijn op aanvraag.
- > Berekenen per stol: afronden op 100 mm naar boven, minimumprijs 600 mm.
- > Als u stollenwand en blad met elkaar wilt verbinden, neem dan contact op met onze serviceafdeling.

Stollen kunnen na levering naadloos worden verlijmd met het werkblad (uitsluitend door een ervaren monteur en op basis van nacalculatie). Indien u stollen wel met een facet afgewerkt wilt hebben, geeft u dit dan a.u.b. aan bij uw bestelling.



Werkblad Corian Lava Rock



## Voordelen



Zuurbestendig



Hittebestendig



Onderhoudsvrij



Hygiënisch



100% recyclebaar

## Iconen



Conditiegroep waaronder  
dit artikel valt



Maximale lengtemaat



Maximale breedtemaat



Onregelmatigheden oppervlak



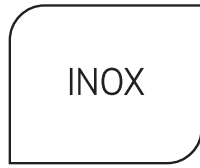

# INOX

## **Inhoud**

- 13.3 Kleurenoverzicht
- 13.5 Basismateriaal 1,2 mm
- 13.6 Uitsparingen en extra bewerkingen
- 13.7 Basismateriaal 4 mm
- 13.8 Uitsparingen en extra bewerkingen
- 13.9 Achterwanden, tegelplinten en vensterbanken
- 13.10 Bewerkingen en stollenwanden



Werkblad Inox Wheathered Copper

Classic		kleurstaal	volledige plaat
Kleur:	<b>Glad</b>		
Dikte:	1,2 mm / 4 mm		
Oppervlak:	Glad		
Max. afmeting:	4000 x 1500		
<hr/>			
Kleur:	<b>K320</b>		
Dikte:	1,2 mm / 4 mm		
Oppervlak:	K320		
Max. afmeting:	4000 x 1500		
<hr/>			
Kleur:	<b>Richtingloos geborsteld</b>		
Dikte:	1,2 mm / 4 mm		
Oppervlak:	Richtingloos geborsteld		
Max. afmeting:	4000 x 1500		
<hr/>			
Kleur:	<b>Warmgewalst</b>		
Dikte:	4 mm		
Oppervlak:	Warmgewalst		
Max. afmeting:	4000 x 1500		
Bijzonderheden:			
<hr/>			
Premium (COL-NOX)			
Kleur:	<b>Brass Brown</b>		
Dikte:	4 mm		
Oppervlak:	COL-NOX		
Max. afmeting:	4000 x 1500		
Bijzonderheden:			
<hr/>			
Kleur:	<b>Haze</b>		
Dikte:	4 mm		
Oppervlak:	COL-NOX		
Max. afmeting:	4000 x 1500		
Bijzonderheden:			
<hr/>			
Kleur:	<b>Shimmer</b>		
Dikte:	4 mm		
Oppervlak:	COL-NOX		
Max. afmeting:	4000 x 1500		
Bijzonderheden:			
<hr/>			
Kleur:	<b>Wheathered Copper</b>		
Dikte:	4 mm		
Oppervlak:	COL-NOX		
Max. afmeting:	4000 x 1500		
Bijzonderheden:			

Hoewel de foto's in dit hoofdstuk u een goed beeld geven van onze kleuren, kunnen deze in werkelijkheid enigszins afwijken. Raadpleeg altijd uw monsters.

Uitvoering	samenstelling	dikte	maximale afmeting	bijzonderheden
<b>Classic</b>				
Glad	Inox 18/10	1,2 mm / 4 mm	4000 x 1500 mm	
K320	Inox 18/10	1,2 mm / 4 mm	4000 x 1500 mm	
Richtingloos geborsteld	Inox 18/10	1,2 mm / 4 mm	4000 x 1500 mm	
Warmgewalst	Inox 18/10	4 mm	4000 x 1500 mm	
<b>Premium (COL-NOX)</b>				
Brass Brown	Inox 18/10	4 mm	4000 x 1500 mm	
Haze	Inox 18/10	4 mm	4000 x 1500 mm	
Shimmer	Inox 18/10	4 mm	4000 x 1500 mm	
Wheathered Copper	Inox 18/10	4 mm	4000 x 1500 mm	

**LET OP:** Deze kleuren worden standaard bemonsterd. Voor andere kleuren of structuren kunt u contact opnemen met uw vaste contactpersoon. Denk hierbij aan een langere levertijd, prijs op aanvraag.

#### Uitleg iconen

 Onregelmatigheden oppervlak

#### Glad

Mat geborsteld of fijn geborsteld is een luxe afwerking omdat er geen verschil zichtbaar is tussen basismateriaal en eventuele nabewerkingen. Krassen en beschadigingen zijn eerder zichtbaar.

#### Richtingloos geborsteld

Een matte afwerking van roestvrijstaal met een wildpatroon. Richtingloos geborsteld wordt ook wel orbitaal of rotex genoemd.

#### K320

K320 (Korrel 320 geslepen) is een finish met een zeer lage oppervlakteruwheid. Zeer geschikt voor o.a. aanrechtbladen, achterwanden en beplatingen. Gelaste delen worden bijgewerkt door slijpen en borstelen waardoor wat verschil in finish ontstaat. De korrel staat net als bij schuurpapier voor de grofheid

#### Warmgewalst

Warmgewalst staal heeft door het productieproces een rauwere uitstraling gekregen. Het oppervlak is nog matter en een stuk minder krasgevoelig. Dit is de meest ruwe vorm van staal. De walshuid kan niet worden nabewerkt, waardoor ieder blad uniek blijft. Door de grove structuur zal het blad eerder vlekken vertonen dan bij een gladde variant. Krasjes en oneffenheden voorkomend uit de productie van de plaat zijn onoverkomelijk en dus inherent aan het product. Dit benadrukt de ruwe en rauwe uitstraling.

#### COL-NOX

Colour Inox is een gepatenteerde kleur techniek van warmgewalst staal. De ruwe walshuid wordt in de diepere gedeeltes gekleurd waardoor een unieke uitstraling ontstaat en de eigenschappen van warmgewalst staal behouden blijven.

Voor productinformatie over Inox, zoals voordelen, aandachtspunten, bestellen, leveren of onderhouden van dit materiaal, zie hoofdstuk 1 Algemene informatie.

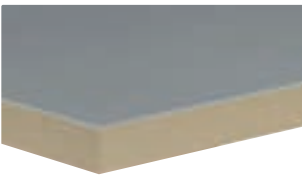

Classic - Glad, K320, richtingloos geborsteld				bestelnr.	excl. btw	incl. btw
	Bladen t/m	600 mm breed	per m <sup>1</sup>	RVS-060	376,00	<b>454,96</b>
	Bladen t/m	700 mm breed	per m <sup>1</sup>	RVS-070	499,00	<b>603,79</b>
	Bladen t/m	800 mm breed	per m <sup>1</sup>	RVS-080	624,00	<b>755,04</b>
	Bladen t/m	900 mm breed	per m <sup>1</sup>	RVS-090	748,00	<b>905,08</b>
	Bladen t/m	1000 mm breed	per m <sup>1</sup>	RVS-100	870,00	<b>1.052,70</b>
	Bladen t/m	1100 mm breed	per m <sup>1</sup>	RVS-110	995,00	<b>1.203,95</b>
	Bladen t/m	1200 mm breed	per m <sup>1</sup>	RVS-120	1.119,00	<b>1.353,99</b>
	Bladen t/m	1350 mm breed	per m <sup>1</sup>	RVS-135	1.244,00	<b>1.505,24</b>
Bladen t/m	1500 mm breed	per m <sup>1</sup>	RVS-150	1.609,00	<b>1.946,89</b>	

1,2 mm Inox (onderlijmd), zonder randafwerking

Hoekverbindingen						
Hoekverbinding 1	(haakse koppeling)		per stuk	RVS-HV1	58,00	<b>70,18</b>
Hoekverbinding 2	(verstekkoppeling)		per stuk	RVS-HV2	135,00	<b>163,35</b>
Meerpijs verstekkoppeling verlijmd uit 1 deel geleverd*			per stuk	RVS-LIJMNAAD	528,00	<b>638,88</b>

\* Bij minimale dikte 20 mm. Hoekbladen uit één deel of bladen tot 6000 mm uit één stuk zijn mogelijk. Neem hiervoor contact op met de binnendienst i.v.m. verpakking, levering en aanvullende kosten

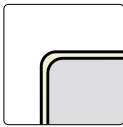
Vlak omgezet afgeronde kant						
		V01 *	per m <sup>1</sup>	RVS-V01	137,00	<b>165,77</b>
		V02	per m <sup>1</sup>	RVS-V02	137,00	<b>165,77</b>
		V04	per m <sup>1</sup>	RVS-V04	137,00	<b>165,77</b>
		V06	per m <sup>1</sup>	RVS-V06	173,00	<b>209,33</b>
		V08	per m <sup>1</sup>	RVS-V08	212,00	<b>256,52</b>
		V10	per m <sup>1</sup>	RVS-V10	246,00	<b>297,66</b>
				* bladen V01 (maximale afmetingen 3000 x 1200 mm)		

13 mm t/m 100 mm met afgeronde kant

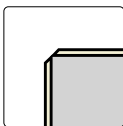
Vlak omgezet met facet kant						
		F01 *	per m <sup>1</sup>	RVS-F01	157,00	<b>189,97</b>
		F02	per m <sup>1</sup>	RVS-F02	157,00	<b>189,97</b>
		F04	per m <sup>1</sup>	RVS-F04	157,00	<b>189,97</b>
		F06	per m <sup>1</sup>	RVS-F06	193,00	<b>233,53</b>
		F08	per m <sup>1</sup>	RVS-F08	232,00	<b>280,72</b>
		F10	per m <sup>1</sup>	RVS-F10	266,00	<b>321,86</b>
				* bladen F01 (maximale afmetingen 3000 x 1200 mm)		

13 mm t/m 100 mm met facet

Waterkering						
		WK4	per m <sup>1</sup>	RVS-WK4	80,00	<b>96,80</b>

38 mm waterkering



Koppelverbinding met bouten met WK4 randafwerking

Overige randafwerkingen op aanvraag.  
Bij een hogekast afwerking altijd de gehele zijde bestellen/berekenen.



Uitsparingen		bestelnr.	excl. btw	incl. btw
Uitsparing opbouw kookplaat tot 600 mm breed		per stuk RVS-KOOK1	163,00	<b>197,23</b>
Uitsparing opbouw kookplaat groter dan 600 mm breed		per stuk RVS-KOOK2	212,00	<b>256,52</b>
Inlassen kookplaat (indien mogelijk) op aanvraag		per stuk RVS-KOOK-LAS	659,00	<b>797,39</b>
Uitsparing geïntegreerde kookplaat (technische tekening sturen a.u.b.)		per stuk RVS-UIT-KOOK-I	407,00	<b>492,47</b>
Toeslag spoelbakken buiten collectie (.....= artikelnummer baksparring)		per stuk R-x....	100,00	<b>121,00</b>
Kraangat in blad (diameter opgeven)		per stuk RVS-KRG	25,50	<b>30,86</b>
Uitsparing opbouw powerport-/stopcontact (Ø 70-120 mm)		per stuk RVS-KPL-ROND	125,00	<b>151,25</b>
WCD in de rand (vanaf VF06)		per stuk RVS-WCD	125,00	<b>151,25</b>

**Let op!** (vlakbouw) kookplaten en spoelbakken met een gewicht  $\geq 20$  kg dienen extra ondersteund te worden. Gebruik hiervoor onze ondersteuningsset (artikelnummer: DIV-STEUN-GR)

Extra bewerkingen				
Schuine zijde zonder randafwerking		per stuk RVS-S-A	83,00	<b>100,43</b>
Hoekuitsparing zonder randafwerking (twee zijden)		per stuk RVS-H-A	95,00	<b>114,95</b>
Kolomuitsparing zonder randafwerking (drie zijden)		per stuk RVS-K-A	123,00	<b>148,83</b>
Tegelrand extra aan waterkering of vlakomgezet		per m <sup>1</sup> RVS-TR-ACHT	18,00	<b>21,78</b>
Blokprofiel achterzijde/ kopse kanten (40 mm hoog, 20 mm breed)		per m <sup>1</sup> RVS-BP-040	141,00	<b>170,61</b>
Blokprofiel achterzijde/ kopse kanten (100 mm hoog, 20 mm breed)		per m <sup>1</sup> RVS-BP-100	188,00	<b>227,48</b>
Dichtlassen blokprofiel (per zijde)		per stuk RVS-BLOK-LAS	43,00	<b>52,03</b>
Extra versterking i.v.m. vrijhangende delen vanaf V04 F04, WK4 (zie hoofdstuk 1 bestelinformatie, ondersteuning en versterking)		per m <sup>2</sup> RVS-ONDZ-VERST	370,00	<b>447,70</b>
Aardklem		per stuk RVS-KLEM	22,00	<b>26,62</b>

**13**

Een randafwerking aan een bewerking altijd apart berekenen!



Onderhoudsset				
	Inox Cleaner*	per stuk 290128	7,85	<b>9,50</b>
	Een Inox reiniger voor dagelijks onderhoud. Verwijdert gemakkelijk het vuil van het Inox en laat na gebruik een heerlijke frisse geur achter.			
	* Standaard meegeleverd en berekend bij iedere order			

Classic - 4 mm massief				bestelnr.	excl. btw	incl. btw
	Bladen t/m	100 mm breed	per m <sup>1</sup>	RVS04-M-010	86,00	<b>104,06</b>
	Bladen t/m	200 mm breed	per m <sup>1</sup>	RVS04-M-020	174,00	<b>210,54</b>
	Bladen t/m	300 mm breed	per m <sup>1</sup>	RVS04-M-030	262,00	<b>317,02</b>
	Bladen t/m	400 mm breed	per m <sup>1</sup>	RVS04-M-040	429,00	<b>519,09</b>
	Bladen t/m	500 mm breed	per m <sup>1</sup>	RVS04-M-050	545,00	<b>659,45</b>
	Bladen t/m	600 mm breed	per m <sup>1</sup>	RVS04-M-060	618,00	<b>747,78</b>
	Bladen t/m	700 mm breed	per m <sup>1</sup>	RVS04-M-070	707,00	<b>855,47</b>
	Bladen t/m	800 mm breed	per m <sup>1</sup>	RVS04-M-080	791,00	<b>957,11</b>
	Bladen t/m	900 mm breed	per m <sup>1</sup>	RVS04-M-090	870,00	<b>1.052,70</b>
	Bladen t/m	1000 mm breed	per m <sup>1</sup>	RVS04-M-100	950,00	<b>1.149,50</b>
	Bladen t/m	1100 mm breed	per m <sup>1</sup>	RVS04-M-110	1.033,00	<b>1.249,93</b>
	Bladen t/m	1200 mm breed	per m <sup>1</sup>	RVS04-M-120	1.112,00	<b>1.345,52</b>
	Bladen t/m	1350 mm breed	per m <sup>1</sup>	RVS04-M-135	1.211,00	<b>1.465,31</b>
	Bladen t/m	1500 mm breed	per m <sup>1</sup>	RVS04-M-150	1.344,00	<b>1.626,24</b>

4 mm massief, zonder randafwerking

Premium - 4 mm massief COL-NOX						
	Bladen t/m	100 mm breed	per m <sup>1</sup>	RVS04-C-010	117,00	<b>141,57</b>
	Bladen t/m	200 mm breed	per m <sup>1</sup>	RVS04-C-020	234,00	<b>283,14</b>
	Bladen t/m	300 mm breed	per m <sup>1</sup>	RVS04-C-030	351,00	<b>424,71</b>
	Bladen t/m	400 mm breed	per m <sup>1</sup>	RVS04-C-040	483,00	<b>584,43</b>
	Bladen t/m	500 mm breed	per m <sup>1</sup>	RVS04-C-050	622,00	<b>752,62</b>
	Bladen t/m	600 mm breed	per m <sup>1</sup>	RVS04-C-060	770,00	<b>931,70</b>
	Bladen t/m	700 mm breed	per m <sup>1</sup>	RVS04-C-070	876,00	<b>1.059,96</b>
	Bladen t/m	800 mm breed	per m <sup>1</sup>	RVS04-C-080	977,00	<b>1.182,17</b>
	Bladen t/m	900 mm breed	per m <sup>1</sup>	RVS04-C-090	1.073,00	<b>1.298,33</b>
	Bladen t/m	1000 mm breed	per m <sup>1</sup>	RVS04-C-100	1.170,00	<b>1.415,70</b>
	Bladen t/m	1100 mm breed	per m <sup>1</sup>	RVS04-C-110	1.271,00	<b>1.537,91</b>
	Bladen t/m	1200 mm breed	per m <sup>1</sup>	RVS04-C-120	1.368,00	<b>1.655,28</b>
	Bladen t/m	1350 mm breed	per m <sup>1</sup>	RVS04-C-135	1.440,00	<b>1.742,40</b>
	Bladen t/m	1500 mm breed	per m <sup>1</sup>	RVS04-C-150	1.664,00	<b>2.013,44</b>

4 mm massief COL-NOX, zonder randafwerking

Hoekverbindingen						
Hoekverbinding 1	(haakse koppeling)		per stuk	RVS04-HV1	58,00	<b>70,18</b>
Hoekverbinding 2	(verstekkoppeling)		per stuk	RVS04-HV2	135,00	<b>163,35</b>

**Randafwerking dubbel facet** bestelnr. excl. btw incl. btw

		2F	per m <sup>1</sup>	RVS04-2F	61,00	<b>73,81</b>
---	---	----	--------------------	----------	-------	--------------

4 mm dubbele facetrand

**Randafwerking facet**

		RV01	per m <sup>1</sup>	RVS04-RV01	246,00	<b>297,66</b>
		RV04	per m <sup>1</sup>	RVS04-RV04	500,00	<b>605,00</b>
		RV06	per m <sup>1</sup>	RVS04-RV06	570,00	<b>689,70</b>
		RV08	per m <sup>1</sup>	RVS04-RV08	640,00	<b>774,40</b>
		RV10	per m <sup>1</sup>	RVS04-RV10	710,00	<b>859,10</b>

10 mm t/m 100 mm met facetrand







\*Let op: bij 4 mm warmgewalst moet de zichtzijde gepolijst worden en wijkt dus af van de bovenzijde.

**Randafwerking haaks**

		RH04	per m <sup>1</sup>	RVS04-RH04	500,00	<b>605,00</b>
		RH06	per m <sup>1</sup>	RVS04-RH06	570,00	<b>689,70</b>
		RH08	per m <sup>1</sup>	RVS04-RH08	640,00	<b>774,40</b>
		RH10	per m <sup>1</sup>	RVS04-RH10	710,00	<b>859,10</b>

10 mm t/m 100 mm met haakse rand

**Uitsparingen**

Uitsparing opbouw kookplaat tot 600 mm breed		per stuk	RVS04-KOOK1	163,00	<b>197,23</b>
Uitsparing opbouw kookplaat groter dan 600 mm breed		per stuk	RVS04-KOOK2	212,00	<b>256,52</b>
Inlassen kookplaat (indien mogelijk) op aanvraag		per stuk	RVS-KOOK-LAS	659,00	<b>797,39</b>
Uitsparing geïntegreerde kookplaat (technische tekening sturen a.u.b.)		per stuk	RVS04-UIT-KOOK-I	407,00	<b>492,47</b>
Toeslag spoelbakken buiten collectie (.....= artikelnummer baksparing)		per stuk	R-x....	100,00	<b>121,00</b>
Kraangat in blad (diameter opgeven)		per stuk	RVS04-KRG	25,50	<b>30,86</b>
Uitsparing opbouw powerport/-stopcontact (Ø 70-120 mm)		per stuk	RVS04-KPL-ROND	125,00	<b>151,25</b>

**Let op!** (vlakbouw) kookplaten en spoelbakken met een gewicht ≥ 20 kg dienen extra ondersteund te worden. Gebruik hiervoor onze ondersteuningsset (artikelnummer: DIV-STEUN-GR)

**Extra bewerkingen**

Schuine zijde zonder randafwerking		per stuk	RVS04-S-A	83,00	<b>100,43</b>
Afgeronde hoek tot radius 300 mm, zonder randafwerking		per stuk	RVS04-R30	189,00	<b>228,69</b>
Afgeronde hoek vanaf radius 300 mm, zonder randafwerking		per stuk	RVS04-R31	335,00	<b>405,35</b>
Hoekuitsparing zonder randafwerking (twee zijden)		per stuk	RVS04-H-A	95,00	<b>114,95</b>
Kolomuitsparing zonder randafwerking (drie zijden)		per stuk	RVS04-K-A	123,00	<b>148,83</b>
Extra versterking i.v.m. vrijhangende delen vanaf RV04 (zie hoofdstuk 1 bestelinformatie, ondersteuning en versterking)		per m <sup>2</sup>	RVS-ONDZ-VERST	370,00	<b>447,70</b>
Aardklem		per stuk	RVS-KLEM	22,00	<b>26,62</b>

Een randafwerking aan een bewerking altijd apart berekenen!

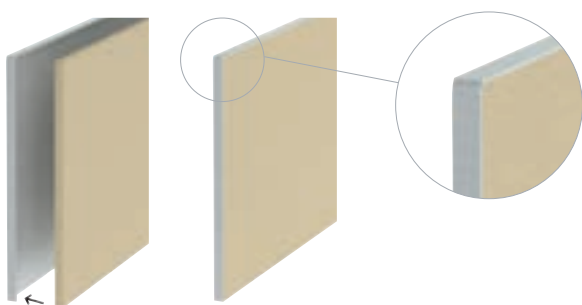

Glad, K320, richtingloosgeborsteld (10 mm dik, randen omgezet)		bestelnr.	excl. btw	incl. btw
Achterwanden t/m	50 mm hoog	per m <sup>1</sup> RVSNAW-005	46,00	<b>55,66</b>
Achterwanden t/m	100 mm hoog	per m <sup>1</sup> RVSNAW-010	64,00	<b>77,44</b>
Achterwanden t/m	200 mm hoog	per m <sup>1</sup> RVSNAW-020	128,00	<b>154,88</b>
Achterwanden t/m	300 mm hoog	per m <sup>1</sup> RVSNAW-030	201,00	<b>243,21</b>
Achterwanden t/m	400 mm hoog	per m <sup>1</sup> RVSNAW-040	254,00	<b>307,34</b>
Achterwanden t/m	500 mm hoog	per m <sup>1</sup> RVSNAW-050	311,00	<b>376,31</b>
Achterwanden t/m	600 mm hoog	per m <sup>1</sup> RVSNAW-060	376,00	<b>454,96</b>
Achterwanden t/m	700 mm hoog	per m <sup>1</sup> RVSNAW-070	460,00	<b>556,60</b>
Achterwanden t/m	800 mm hoog	per m <sup>1</sup> RVSNAW-080	523,00	<b>632,83</b>
Achterwanden t/m	900 mm hoog	per m <sup>1</sup> RVSNAW-090	586,00	<b>709,06</b>
Achterwanden t/m	1000 mm hoog	per m <sup>1</sup> RVSNAW-100	651,00	<b>787,71</b>
Achterwanden t/m	1100 mm hoog	per m <sup>1</sup> RVSNAW-110	714,00	<b>863,94</b>
Achterwanden t/m	1200 mm hoog	per m <sup>1</sup> RVSNAW-120	778,00	<b>941,38</b>

Wordt geleverd met losse onderlijmingsplaat



Afwerking achterwanden		bestelnr.	excl. btw	incl. btw
Hoekjes dichtlassen (vier zichtzijden)	per m <sup>1</sup>	RVS-NAW-LAS	76,00	<b>91,96</b>

Uitsparingen achterwanden				
Uitsparing wandcontactdoos	 per stuk	RVS-NAW-KRG070	45,00	<b>54,45</b>

Extra bewerkingen achterwanden				
Schuine zijde zonder randafwerking	 per stuk	RVS-NAW-S-A	83,00	<b>100,43</b>
Hoekuitsparing zonder randafwerking (twee zijden)	 per stuk	RVS-NAW-KOL-A	95,00	<b>114,95</b>
Kolomuitsparing zonder randafwerking (drie zijden)	 per stuk	RVS-NAW-KOL3-A	123,00	<b>148,83</b>

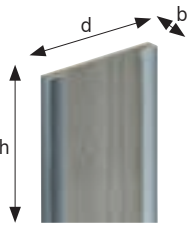
Stollenwand type A half vrijstaand				
	Diepte t/m 300 mm	per m <sup>1</sup>	RVS-STOL-A-030	704,00 <b>851,84</b>
	Diepte t/m 650 mm	per m <sup>1</sup>	RVS-STOL-A-065	978,00 <b>1.183,38</b>
	Diepte t/m 900 mm	per m <sup>1</sup>	RVS-STOL-A-090	1.174,00 <b>1.420,54</b>
	Diepte t/m 1200 mm	per m <sup>1</sup>	RVS-STOL-A-120	1.363,00 <b>1.649,23</b>
	Diepte t/m 1500 mm	per m <sup>1</sup>	RVS-STOL-A-150	1.701,00 <b>2.058,21</b>
	Stollenwand breedte 30 t/m 100 mm			

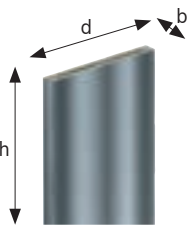
Stollenwand type B volledig vrijstaand				
	Diepte t/m 300 mm	per m <sup>1</sup>	RVS-STOL-B-030	945,00 <b>1.143,45</b>
	Diepte t/m 650 mm	per m <sup>1</sup>	RVS-STOL-B-065	1.220,00 <b>1.476,20</b>
	Diepte t/m 900 mm	per m <sup>1</sup>	RVS-STOL-B-090	1.603,00 <b>1.939,63</b>
	Diepte t/m 1200 mm	per m <sup>1</sup>	RVS-STOL-B-120	2.026,00 <b>2.451,46</b>
	Diepte t/m 1500 mm	per m <sup>1</sup>	RVS-STOL-B-150	2.376,00 <b>2.874,96</b>
	Stollenwand breedte 30 t/m 100 mm			

13

- > De voor- en achterzijde zijn standaard afgewerkt. De stol is dus in combinatie met onderkasten zowel vrijstaand als tegen de muur te gebruiken.
- > De zichtbare delen aan de kastzijde zoals bij plint en deur zijn afgewerkt in Inox.
- > De niet zichtbare delen van type A aan de kastzijde zijn voorzien van hout zodat de stol eenvoudig tegen de kast aangeschroefd kan worden.
- > De zichtbare delen van type A worden aan de binnenzijde voor 140 mm ingelijmd. Bij type B wordt de hele plaat ingelijmd.
- > De maattoleranties tussen blad, stol en kasten liggen zeer kritisch. Wij adviseren daarom 2 mm per zichtzijde overstek van het blad t.o.v. de stol. Dit zullen wij bij het verwerken van uw order automatisch doorvoeren.
- > Om aansluiting tussen stol en blad te garanderen, adviseren wij aan te geven aan welke zijde de stol zich bevindt.
- > Stollen die als ondersteuning dienen voor tafels zonder onderkasten zijn op aanvraag.
- > Berekenen per stol: afronden op 100 mm naar boven, minimumprijs 600 mm.
- > Voor de mogelijkheid en risico's voor stollen onder verstek, zie hoofdstuk 1, bestelinformatie, stollen.



Werkblad Inox Shimmer



## Voordelen



Natuurlijk materiaal



Natuurlijke uitstraling



Unieke kleuren en tekeningen



Semi onderbouw

---

## Iconen



Conditiegroep waaronder dit artikel valt.  
Sommige artikelen hebben een afwijkende korting, dit wordt apart vermeld.



Maximale lengtemaat



Maximale breedtemaat



Kleur- en structuurverschil

## Keurmerken



FSC®-certificaat

Voor toelichting zie hoofdstuk 1, duurzaam.



# SOLID WOOD

## **Inhoud**

14.3 Kleurenoverzicht

### **30 mm**

14.6 Basismateriaal

14.7 Randafwerkingen

14.8 Uitsparingen en extra bewerkingen

### **40 mm**

14.9 Basismateriaal

14.10 Randafwerkingen

14.11 Uitsparingen en extra bewerkingen

14.12 Stollenwanden



Werkblad Solid Wood Europees Noten

Easy		kleurstaal	volledige plaat
Kleur: <b>Blank Beuken</b> Dikte: 30 mm / 40 mm Oppervlak: Geolied Max. afmeting: 4150 x 1200 Bijzonderheden:			
Kleur: <b>Blank Beuken White Wash</b> Dikte: 30 mm / 40 mm Oppervlak: Geolied Max. afmeting: 4150 x 1200 Bijzonderheden:			
Classic			
Kleur: <b>Eiken</b> Dikte: 30 mm / 40 mm Oppervlak: Geolied Max. afmeting: 4150 x 1200 Bijzonderheden:			
Kleur: <b>Eiken Carbon</b> Dikte: 30 mm / 40 mm Oppervlak: Geolied Max. afmeting: 4150 x 1200 Bijzonderheden:			
Kleur: <b>Eiken White Wash</b> Dikte: 30 mm / 40 mm Oppervlak: Geolied Max. afmeting: 4150 x 1200 Bijzonderheden:			
Premium			
Kleur: <b>Eiken Rustiek</b> Dikte: 30 mm / 40 mm Oppervlak: Geolied Max. afmeting: 4150 x 1200 Bijzonderheden:			
Kleur: <b>Eiken Rustiek White Wash</b> Dikte: 30 mm / 40 mm Oppervlak: Geolied Max. afmeting: 4150 x 1200 Bijzonderheden:			

Hoewel de foto's in dit hoofdstuk u een goed beeld geven van onze kleuren, kunnen deze in werkelijkheid enigszins afwijken. Raadpleeg altijd uw monsters.

Premium		kleurstaal	volledige plaat
Kleur: <b>Europees Noten</b> Dikte: 30 mm / 40 mm Oppervlak: Geolied Max. afmeting: 4150 ↑ 1200 Bijzonderheden:			
Kleur: <b>Iroko</b> Dikte: 30 mm / 40 mm Oppervlak: Geolied Max. afmeting: 4150 ↑ 1200 Bijzonderheden:			
Kleur: <b>Sapelli Mahonie</b> Dikte: 30 mm / 40 mm Oppervlak: Geolied Max. afmeting: 4150 ↑ 1200 Bijzonderheden:			
Ultimo			
Kleur: <b>Royal Eiken Rustiek</b> Dikte: 30 mm / 40 mm Oppervlak: Geolied Max. afmeting: 3000 ↑ 1200 Bijzonderheden:			
Kleur: <b>Royal Eiken Rustiek White Wash</b> Dikte: 30 mm / 40 mm Oppervlak: Geolied Max. afmeting: 3000 ↑ 1200 Bijzonderheden:			
Kleur: <b>Teak</b> Dikte: 30 mm / 40 mm Oppervlak: Geolied Max. afmeting: 4150 ↑ 1200 Bijzonderheden:			
Kleur: <b>Teak White Wash</b> Dikte: 30 mm / 40 mm Oppervlak: Geolied Max. afmeting: 4150 ↑ 1200 Bijzonderheden:			

Hoewel de foto's in dit hoofdstuk u een goed beeld geven van onze kleuren, kunnen deze in werkelijkheid enigszins afwijken. Raadpleeg altijd uw monsters.

Kleur	dikte	oppervlaktestructuur	maximale afmeting	bijzonderheden
<b>Easy</b>				
Blank Beuken	30 mm / 40 mm	Geolied	4150 x 1200 mm	
Blank Beuken White Wash	30 mm / 40 mm	Geolied	4150 x 1200 mm	
<b>Classic</b>				
Eiken	30 mm / 40 mm	Geolied	4150 x 1200 mm	
Eiken Carbon	30 mm / 40 mm	Geolied	4150 x 1200 mm	
Eiken White Wash	30 mm / 40 mm	Geolied	4150 x 1200 mm	
<b>Premium</b>				
Eiken Rustiek	30 mm / 40 mm	Geolied	4150 x 1200 mm	
Eiken Rustiek White Wash	30 mm / 40 mm	Geolied	4150 x 1200 mm	
Europees Noten	30 mm / 40 mm	Geolied	4150 x 1200 mm	
Iroko	30 mm / 40 mm	Geolied	4150 x 1200 mm	
Sapelli Mahonie	30 mm / 40 mm	Geolied	4150 x 1200 mm	
<b>Ultimo</b>				
Royal Eiken Rustiek	30 mm / 40 mm	Geolied	3000 x 1200 mm	
Royal Eiken Rustiek White Wash	30 mm / 40 mm	Geolied	3000 x 1200 mm	
Teak	30 mm / 40 mm	Geolied	4150 x 1200 mm	
Teak White Wash	30 mm / 40 mm	Geolied	4150 x 1200 mm	

**LET OP:** Deze kleuren worden standaard bemonsterd bij opname van een showroomblad. Voor andere houtsoorten kunt u contact opnemen met uw vaste contactpersoon. Denk hierbij aan een afwijkende levertijd, prijs op aanvraag.

Zorg dat u de monsterstukken in de showroom ook periodiek olied, zodat ze een juiste weergave van de werkelijkheid blijven.

#### Uitleg bijzonderheden

- Kleur- en structuurverschil. Hout is een natuurproduct en verkleurt door licht. Uw monsterstuk wijkt dus altijd af van het geleverde blad (meer dan bij andere materialen!).

Voor productinformatie over Solid Wood, zoals voordelen, aandachtspunten, bestellen, leveren of onderhouden van dit materiaal, zie hoofdstuk 1 Algemene informatie.



Easy			bestelnr.	excl. btw	incl. btw	
	Bladen t/m	300 mm breed	per m <sup>1</sup>	MH1-3CM-030	184,00	<b>222,64</b>
	Bladen t/m	600 mm breed	per m <sup>1</sup>	MH1-3CM-060	297,00	<b>359,37</b>
	Bladen t/m	650 mm breed	per m <sup>1</sup>	MH1-3CM-065	335,00	<b>405,35</b>
	Bladen t/m	700 mm breed	per m <sup>1</sup>	MH1-3CM-070	394,00	<b>476,74</b>
	Bladen t/m	800 mm breed	per m <sup>1</sup>	MH1-3CM-080	438,00	<b>529,98</b>
	Bladen t/m	900 mm breed	per m <sup>1</sup>	MH1-3CM-090	496,00	<b>600,16</b>
	Bladen t/m	1000 mm breed	per m <sup>1</sup>	MH1-3CM-100	553,00	<b>669,13</b>
	Bladen t/m	1100 mm breed	per m <sup>1</sup>	MH1-3CM-110	604,00	<b>730,84</b>
	Bladen t/m	1200 mm breed	per m <sup>1</sup>	MH1-3CM-120	667,00	<b>807,07</b>

30 mm Solid Wood zonder randafwerking

Classic						
	Bladen t/m	300 mm breed	per m <sup>1</sup>	MH2-3CM-030	267,00	<b>323,07</b>
	Bladen t/m	600 mm breed	per m <sup>1</sup>	MH2-3CM-060	431,00	<b>521,51</b>
	Bladen t/m	650 mm breed	per m <sup>1</sup>	MH2-3CM-065	469,00	<b>567,49</b>
	Bladen t/m	700 mm breed	per m <sup>1</sup>	MH2-3CM-070	559,00	<b>676,39</b>
	Bladen t/m	800 mm breed	per m <sup>1</sup>	MH2-3CM-080	635,00	<b>768,35</b>
	Bladen t/m	900 mm breed	per m <sup>1</sup>	MH2-3CM-090	719,00	<b>869,99</b>
	Bladen t/m	1000 mm breed	per m <sup>1</sup>	MH2-3CM-100	802,00	<b>970,42</b>
	Bladen t/m	1100 mm breed	per m <sup>1</sup>	MH2-3CM-110	876,00	<b>1.059,96</b>
	Bladen t/m	1200 mm breed	per m <sup>1</sup>	MH2-3CM-120	967,00	<b>1.170,07</b>



30 mm Solid Wood zonder randafwerking

Premium						
	Bladen t/m	300 mm breed	per m <sup>1</sup>	MH3-3CM-030	340,00	<b>411,40</b>
	Bladen t/m	600 mm breed	per m <sup>1</sup>	MH3-3CM-060	520,00	<b>629,20</b>
	Bladen t/m	650 mm breed	per m <sup>1</sup>	MH3-3CM-065	575,00	<b>695,75</b>
	Bladen t/m	700 mm breed	per m <sup>1</sup>	MH3-3CM-070	665,00	<b>804,65</b>
	Bladen t/m	800 mm breed	per m <sup>1</sup>	MH3-3CM-080	767,00	<b>928,07</b>
	Bladen t/m	900 mm breed	per m <sup>1</sup>	MH3-3CM-090	868,00	<b>1.050,28</b>
	Bladen t/m	1000 mm breed	per m <sup>1</sup>	MH3-3CM-100	968,00	<b>1.171,28</b>
	Bladen t/m	1100 mm breed	per m <sup>1</sup>	MH3-3CM-110	1.057,00	<b>1.278,97</b>
	Bladen t/m	1200 mm breed	per m <sup>1</sup>	MH3-3CM-120	1.167,00	<b>1.412,07</b>

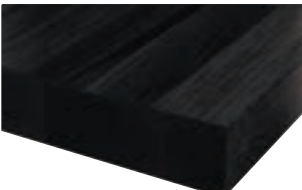
30 mm Solid Wood zonder randafwerking

Ultimo						
	Bladen t/m	300 mm breed	per m <sup>1</sup>	MH4-3CM-030	451,00	<b>545,71</b>
	Bladen t/m	600 mm breed	per m <sup>1</sup>	MH4-3CM-060	697,00	<b>843,37</b>
	Bladen t/m	650 mm breed	per m <sup>1</sup>	MH4-3CM-065	755,00	<b>913,55</b>
	Bladen t/m	700 mm breed	per m <sup>1</sup>	MH4-3CM-070	867,00	<b>1.049,07</b>
	Bladen t/m	800 mm breed	per m <sup>1</sup>	MH4-3CM-080	964,00	<b>1.166,44</b>
	Bladen t/m	900 mm breed	per m <sup>1</sup>	MH4-3CM-090	1.091,00	<b>1.320,11</b>
	Bladen t/m	1000 mm breed	per m <sup>1</sup>	MH4-3CM-100	1.217,00	<b>1.472,57</b>
	Bladen t/m	1100 mm breed	per m <sup>1</sup>	MH4-3CM-110	1.329,00	<b>1.608,09</b>
	Bladen t/m	1200 mm breed	per m <sup>1</sup>	MH4-3CM-120	1.467,00	<b>1.775,07</b>

30 mm Solid Wood zonder randafwerking

Hoekverbindingen						
Hoekverbinding 1	(haakse koppeling)		per stuk	MH-3CM-HV1	90,00	<b>108,90</b>
Hoekverbinding 3a	(schuin hoekdeel met haakse koppeling)		per stuk	MH-3CM-HV3A	1.195,00	<b>1.445,95</b>
Hoekverbinding 4a	(vol hoekdeel met verstekkoppeling)		per stuk	MH-3CM-HV4A	1.695,00	<b>2.050,95</b>

## Haaks (met klein facet)

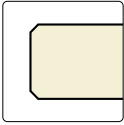
			bestelnr.	excl. btw	incl. btw
		HAA	per m <sup>1</sup> MH-3CM-HAA	64,00	<b>77,44</b>

Haaks (met klein facet)

## Enkelrond

		HRE	per m <sup>1</sup> MH-3CM-HRE	64,00	<b>77,44</b>
---	---	-----	-------------------------------	-------	--------------

Enkelrond

## Dubbelrond

		HRD	per m <sup>1</sup> MH-3CM-HRD	64,00	<b>77,44</b>
--	--	-----	-------------------------------	-------	--------------

Dubbelrond

## Haaks opgedikt

		H06	per m <sup>1</sup> MH-3CM-H06	185,00	<b>223,85</b>
---	---	-----	-------------------------------	--------	---------------

Haaks opgedikt naar 60 mm

## Enkelrond opgedikt

		HE6	per m <sup>1</sup> MH-3CM-HE6	185,00	<b>223,85</b>
---	---	-----	-------------------------------	--------	---------------

Enkelrond opgedikt naar 60 mm

Overige randafwerkingen op aanvraag. Bij een hogekast afwerking altijd de gehele zijde bestellen/berekenen.

Uitsparingen		bestelnr.	excl. btw	incl. btw
Uitsparing opbouw kookplaat tot 600 mm breed		per stuk MH-3CM-KPL	110,00	<b>133,10</b>
Uitsparing opbouw kookplaat groter dan 600 mm breed		per stuk MH-3CM-KOOK-OP2	150,00	<b>181,50</b>
Uitsparing semi-onderbouw spoelbak vierkant max. 450 x 450 mm		per stuk H-VIERK	213,00	<b>257,73</b>
Uitsparing semi-onderbouw spoelbak vierkant vanaf 450 x 450 mm		per stuk H-VIERK-GR	308,00	<b>372,68</b>
Uitsparing onderbouw spoelbak		per stuk H-OND	308,00	<b>372,68</b>
Toeslag spoelbakken buiten collectie (.....= artikelnummer baksparring)		per stuk .....B	100,00	<b>121,00</b>
Kraangat in blad (diameter opgeven)		per stuk MH-3CM-KRG	44,00	<b>53,24</b>
Kraangat in spoelbak (diameter opgeven)		per stuk MH-3CM-KRG035	25,50	<b>30,86</b>
Uitsparing opbouw powerport/-stopcontact (Ø 70-120 mm)		per stuk MH-3CM-KPL-ROND	105,00	<b>127,05</b>

**Let op:** (vlakbouw) kookplaten en spoelbakken met een gewicht  $\geq 20$  kg dienen extra ondersteund te worden. Gebruik hiervoor onze ondersteuningsset (artikelnummer: DIV-STEUN-GR)

Extra bewerkingen				
Schuine zijde zonder randafwerking		per stuk MH-3CM-S	83,00	<b>100,43</b>
Afgeronde hoek tot radius 300 mm, zonder randafwerking		per stuk MH-3CM-R30	189,00	<b>228,69</b>
Afgeronde hoek vanaf radius 300 mm, zonder randafwerking		per stuk MH-3CM-R31	189,00	<b>228,69</b>
Hoekuitsparing zonder randafwerking (twee zijden)		per stuk MH-3CM-KOLOM	95,00	<b>114,95</b>
Kolomuitsparing zonder randafwerking (drie zijden)		per stuk MH-3CM-KOLOM3	123,00	<b>148,83</b>
Afzetgedeelte met 4 rvs-pennen, model klein rechthoek (400 x 150 mm)		per stuk H-AFZ-4-VIERK	265,00	<b>320,65</b>
Afzetgedeelte met 5 rvs-pennen, model groot ovaal (400 x 200 mm)		per stuk H-AFZ-5-VIERK-GR	315,00	<b>381,15</b>
Massief opdikken		per m <sup>2</sup> MH-3CM-ONDZ-OPD	498,00	<b>602,58</b>
Schuren en oliën onderzijde		per m <sup>2</sup> MH-3CM-ONDZ	138,00	<b>166,98</b>
Stabilisatieprofiel 50 mm breed (zie productinformatie)**		per m <sup>1</sup> MH-3CM-ONDZ-VER	140,00	<b>169,40</b>

Een randafwerking aan een bewerking altijd apart berekenen!

\*\* Bij bladen zonder onderbouw adviseren wij per 500 mm lengte een stabilisatieprofiel toe te passen. Dit geldt voor alle randafwerkingen.

Easy			bestelnr.	excl. btw	incl. btw
	Bladen t/m	300 mm breed	per m <sup>1</sup> MH1-030	245,00	<b>296,45</b>
	Bladen t/m	600 mm breed	per m <sup>1</sup> MH1-060	385,00	<b>465,85</b>
	Bladen t/m	650 mm breed	per m <sup>1</sup> MH1-065	429,00	<b>519,09</b>
	Bladen t/m	700 mm breed	per m <sup>1</sup> MH1-070	493,00	<b>596,53</b>
	Bladen t/m	800 mm breed	per m <sup>1</sup> MH1-080	548,00	<b>663,08</b>
	Bladen t/m	900 mm breed	per m <sup>1</sup> MH1-090	620,00	<b>750,20</b>
	Bladen t/m	1000 mm breed	per m <sup>1</sup> MH1-100	691,00	<b>836,11</b>
	Bladen t/m	1100 mm breed	per m <sup>1</sup> MH1-110	755,00	<b>913,55</b>
	Bladen t/m	1200 mm breed	per m <sup>1</sup> MH1-120	841,00	<b>1.017,61</b>

40 mm Solid Wood zonder randafwerking

Classic					
	Bladen t/m	300 mm breed	per m <sup>1</sup> MH2-030	343,00	<b>415,03</b>
	Bladen t/m	600 mm breed	per m <sup>1</sup> MH2-060	518,00	<b>626,78</b>
	Bladen t/m	650 mm breed	per m <sup>1</sup> MH2-065	571,00	<b>690,91</b>
	Bladen t/m	700 mm breed	per m <sup>1</sup> MH2-070	641,00	<b>775,61</b>
	Bladen t/m	800 mm breed	per m <sup>1</sup> MH2-080	767,00	<b>928,07</b>
	Bladen t/m	900 mm breed	per m <sup>1</sup> MH2-090	868,00	<b>1.050,28</b>
	Bladen t/m	1000 mm breed	per m <sup>1</sup> MH2-100	969,00	<b>1.172,49</b>
	Bladen t/m	1100 mm breed	per m <sup>1</sup> MH2-110	1.029,00	<b>1.245,09</b>
	Bladen t/m	1200 mm breed	per m <sup>1</sup> MH2-120	1.131,00	<b>1.368,51</b>



40 mm Solid Wood zonder randafwerking

Premium					
	Bladen t/m	300 mm breed	per m <sup>1</sup> MH3-030	404,00	<b>488,84</b>
	Bladen t/m	600 mm breed	per m <sup>1</sup> MH3-060	666,00	<b>805,86</b>
	Bladen t/m	650 mm breed	per m <sup>1</sup> MH3-065	731,00	<b>884,51</b>
	Bladen t/m	700 mm breed	per m <sup>1</sup> MH3-070	813,00	<b>983,73</b>
	Bladen t/m	800 mm breed	per m <sup>1</sup> MH3-080	904,00	<b>1.093,84</b>
	Bladen t/m	900 mm breed	per m <sup>1</sup> MH3-090	1.023,00	<b>1.237,83</b>
	Bladen t/m	1000 mm breed	per m <sup>1</sup> MH3-100	1.175,00	<b>1.421,75</b>
	Bladen t/m	1100 mm breed	per m <sup>1</sup> MH3-110	1.288,00	<b>1.558,48</b>
	Bladen t/m	1200 mm breed	per m <sup>1</sup> MH3-120	1.413,00	<b>1.709,73</b>

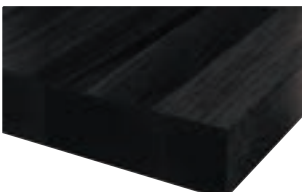
40 mm Solid Wood zonder randafwerking

Ultimo					
	Bladen t/m	300 mm breed	per m <sup>1</sup> MH4-030	539,00	<b>652,19</b>
	Bladen t/m	600 mm breed	per m <sup>1</sup> MH4-060	847,00	<b>1.024,87</b>
	Bladen t/m	650 mm breed	per m <sup>1</sup> MH4-065	944,00	<b>1.142,24</b>
	Bladen t/m	700 mm breed	per m <sup>1</sup> MH4-070	1.031,00	<b>1.247,51</b>
	Bladen t/m	800 mm breed	per m <sup>1</sup> MH4-080	1.206,00	<b>1.459,26</b>
	Bladen t/m	900 mm breed	per m <sup>1</sup> MH4-090	1.291,00	<b>1.562,11</b>
	Bladen t/m	1000 mm breed	per m <sup>1</sup> MH4-100	1.520,00	<b>1.839,20</b>
	Bladen t/m	1100 mm breed	per m <sup>1</sup> MH4-110	1.623,00	<b>1.963,83</b>
	Bladen t/m	1200 mm breed	per m <sup>1</sup> MH4-120	1.766,00	<b>2.136,86</b>

40 mm Solid Wood zonder randafwerking

Hoekverbindingen						
Hoekverbinding 1	(haakse koppeling)		per stuk	MH-HV1	90,00	<b>108,90</b>
Hoekverbinding 3a	(schuin hoekdeel met haakse koppeling)		per stuk	MH-HV3A	1.395,00	<b>1.687,95</b>
Hoekverbinding 4a	(vol hoekdeel met verstekkoppeling)		per stuk	MH-HV4A	1.995,00	<b>2.413,95</b>

## Haaks (met klein facet)

			bestelnr.	excl. btw	incl. btw
		HAA	per m <sup>1</sup> MH-HAA	64,00	<b>77,44</b>

Haaks (met klein facet)

## Enkelrond

		HRE	per m <sup>1</sup> MH-HRE	64,00	<b>77,44</b>
---	---	-----	---------------------------	-------	--------------

Enkelrond

## Dubbelrond

		HRD	per m <sup>1</sup> MH-HRD	64,00	<b>77,44</b>
--	--	-----	---------------------------	-------	--------------

Dubbelrond

## Haaks opgedikt

		H08	per m <sup>1</sup> MH-H08	212,00	<b>256,52</b>
---	---	-----	---------------------------	--------	---------------

Haaks opgedikt naar 80 mm

## Enkelrond opgedikt

		HE8	per m <sup>1</sup> MH-HE8	212,00	<b>256,52</b>
---	---	-----	---------------------------	--------	---------------

Enkelrond opgedikt naar 80 mm

Overige randafwerkingen op aanvraag. Bij een hogekast afwerking altijd de gehele zijde bestellen/berekenen.

Uitsparingen			bestelnr.	excl. btw	incl. btw
Uitsparing opbouw kookplaat tot 600 mm breed		per stuk	MH-KPL	110,00	<b>133,10</b>
Uitsparing opbouw kookplaat groter dan 600 mm breed		per stuk	MH-KOOK-OP2	150,00	<b>181,50</b>
Uitsparing semi-onderbouw spoelbak vierkant max. 450 x 450 mm		per stuk	H-VIERK	213,00	<b>257,73</b>
Uitsparing semi-onderbouw spoelbak vierkant vanaf 450 x 450 mm		per stuk	H-VIERK-GR	308,00	<b>372,68</b>
Uitsparing onderbouw spoelbak		per stuk	H-OND	308,00	<b>372,68</b>
Toeslag spoelbakken buiten collectie (.....= artikelnummer baksparring)		per stuk	.....B	100,00	<b>121,00</b>
Kraangat in blad (diameter opgeven)		per stuk	MH-KRG	44,00	<b>53,24</b>
Kraangat in spoelbak (diameter opgeven)		per stuk	MH-KRG035	25,50	<b>30,86</b>
Uitsparing opbouw powerport-/stopcontact (Ø 70-120 mm)		per stuk	MH-KPL-ROND	105,00	<b>127,05</b>
Extra bewerkingen					
Schuine zijde zonder randafwerking		per stuk	MH-S	83,00	<b>100,43</b>
Afgeronde hoek tot radius 300 mm, zonder randafwerking		per stuk	MH-R30	189,00	<b>228,69</b>
Afgeronde hoek vanaf radius 300 mm, zonder randafwerking		per stuk	MH-R31	189,00	<b>228,69</b>
Hoekuitsparing zonder randafwerking (twee zijden)		per stuk	MH-KOLOM	95,00	<b>114,95</b>
Kolomuitsparing zonder randafwerking (drie zijden)		per stuk	MH-KOLOM3	123,00	<b>148,83</b>
Afzetgedeelte met 4 rvs-pennen, model klein rechthoek (400 x 150 mm)		per stuk	H-AFZ-4-VIERK	265,00	<b>320,65</b>
Afzetgedeelte met 5 rvs-pennen, model groot ovaal (400 x 200 mm)		per stuk	H-AFZ-5-VIERK-GR	315,00	<b>381,15</b>
Massief opdikken		per m <sup>2</sup>	MH-ONDZ-OPD	498,00	<b>602,58</b>
Schuren en oliën onderzijde		per m <sup>2</sup>	MH-ONDZ	138,00	<b>166,98</b>
Stabilisatieprofiel 50 mm breed (zie productinformatie)**		per m <sup>1</sup>	MH-ONDZ-VER	140,00	<b>169,40</b>

Een randafwerking aan een bewerking altijd apart berekenen!

\*\* Bij bladen zonder onderbouw adviseren wij per 500 mm lengte een stabilisatieprofiel toe te passen. Dit geldt voor alle randafwerkingen.



## Stollenwand 60 mm type B volledig vrijstaand

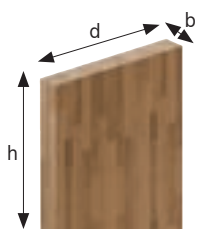

			bestelnr.	excl. btw	incl. btw
Stollenwanden t/m	300 mm diep	per m <sup>1</sup>	MH30-STOLB-030	740,00	<b>895,40</b>
Stollenwanden t/m	650 mm diep	per m <sup>1</sup>	MH30-STOLB-060	1.053,00	<b>1.274,13</b>
Stollenwanden t/m	900 mm diep	per m <sup>1</sup>	MH30-STOLB-090	1.553,00	<b>1.879,13</b>
Stollenwanden t/m	1200 mm diep	per m <sup>1</sup>	MH30-STOLB-120	2.084,00	<b>2.521,64</b>

Stollenwand breedte 60 mm, basis 30 mm dik

## Stollenwand 80 mm type B volledig vrijstaand

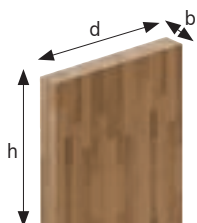

Stollenwanden t/m	300 mm diep	per m <sup>1</sup>	MH40-STOLB-030	895,00	<b>1.082,95</b>
Stollenwanden t/m	650 mm diep	per m <sup>1</sup>	MH40-STOLB-060	1.248,00	<b>1.510,08</b>
Stollenwanden t/m	900 mm diep	per m <sup>1</sup>	MH40-STOLB-090	1.788,00	<b>2.163,48</b>
Stollenwanden t/m	1200 mm diep	per m <sup>1</sup>	MH40-STOLB-120	2.359,00	<b>2.854,39</b>

Stollenwand breedte 80 mm, basis 40 mm dik

- > De maattoleranties tussen blad, stol en kasten liggen zeer kritisch. Om problemen te voorkomen zullen wij 2 mm per zichtzijde overstek van het blad t.o.v. de stol automatisch doorvoeren.
- > Om aansluiting tussen stol en blad te garanderen, dient u aan te geven aan welke zijde de stol zich bevindt.
- > Stollen die als ondersteuning dienen voor tafels zonder onderkasten zijn op aanvraag.
- > Berekenen per deel: afronden op 100 mm naar boven, minimumprijs 600 mm.

## Verzorgingsolie



Deze olie\* is speciaal ontwikkeld voor het onderhouden en behandelen van massief houten werkbladen. Wordt geleverd inclusief schuursponsje.

\* Standaard meegeleverd en berekend bij iedere order

Naturel	290075	37,19	<b>45,00</b>
White Wash	290074	37,19	<b>45,00</b>

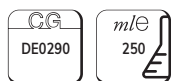



Werkblad Solid Wood Eiken Carbon

## Voordelen



Innovatief design



Uitgebreide kleurencollectie



Onderhoudsvriendelijk



Zuurbestendig

---

## Iconen



Conditiegroep waaronder dit artikel valt.  
Sommige artikelen hebben een afwijkende korting, dit wordt apart vermeld.



Maximale lengtemaat



Maximale breedtemaat



Vlekken zijn eerder zichtbaar



Krassen zijn eerder zichtbaar



# GLASS











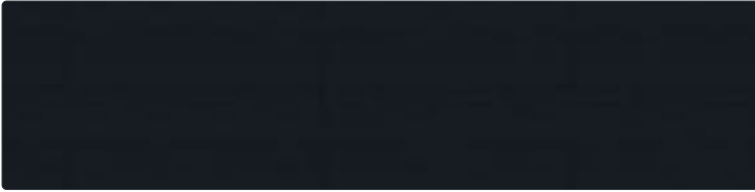

## **Inhoud**

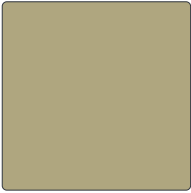
- 15.3 Kleurenoverzicht
- 15.4 Structurenoverzicht
- 15.6 Basismateriaal
- 15.7 Uitsparingen en extra bewerkingen
- 15.8 Achterwanden 6 mm
- 15.9 Randafwerkingen
- 15.10 Standaard achterwanden

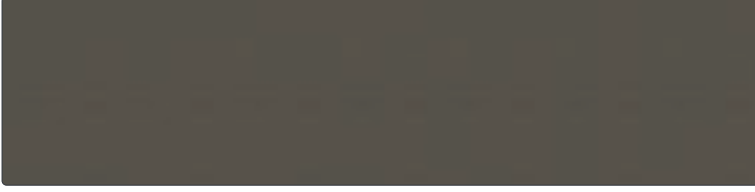

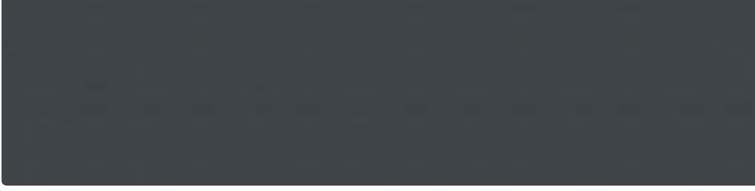
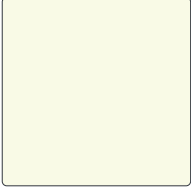

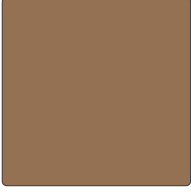
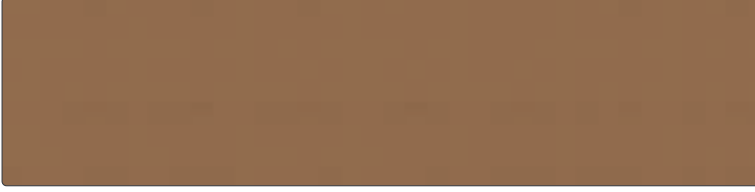
Achterwand Glass Caviar Black met structuur Fiori Lucido

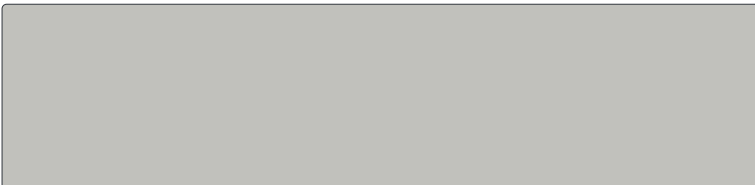







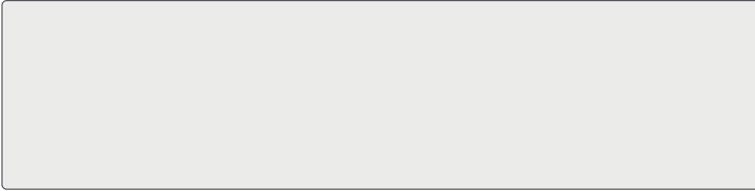

Achterwanden en bladen		kleurstaal	volledige plaat
Kleur: <b>Caviar Black</b> Dikte: 6 mm / 10 mm Oppervlak: zie structuren Max. afmeting: 3000 1200 Bijzonderheden: 			
Kleur: <b>Lageto</b> Dikte: 6 mm / 10 mm Oppervlak: zie structuren Max. afmeting: 3000 1200			
Kleur: <b>Lingotti</b> Dikte: 6 mm / 10 mm Oppervlak: zie structuren Max. afmeting: 3000 1200			
Kleur: <b>Mirror Bronze</b> Dikte: 6 mm Oppervlak: zie structuren Max. afmeting: 3000 1200			
Kleur: <b>Mirror Grey</b> Dikte: 6 mm Oppervlak: zie structuren Max. afmeting: 3000 1200			
Kleur: <b>Monto</b> Dikte: 6 mm / 10 mm Oppervlak: zie structuren Max. afmeting: 3000 1200			
Kleur: <b>Ottone</b> Dikte: 6 mm / 10 mm Oppervlak: zie structuren Max. afmeting: 3000 1200			
Kleur: <b>Quick Silver</b> Dikte: 6 mm / 10 mm Oppervlak: zie structuren Max. afmeting: 3000 1200			

Hoewel de foto's in dit hoofdstuk u een goed beeld geven van onze kleuren, kunnen deze in werkelijkheid enigszins afwijken. Raadpleeg altijd uw monsters.

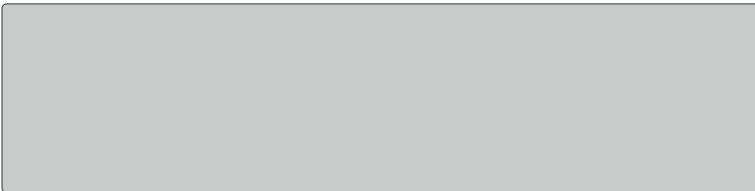

De kleuren in het kleurenoverzicht zijn zowel als keukenblad en als achterwand verkrijgbaar (m.u.v. de Mirror Grey en Mirror Bronze. Deze zijn alleen als achterwand verkrijgbaar). De combinatie met de structuur bepaalt de prijs categorie:

- > Classic (glans)
- > Premium (mat)
- > Ultimo (Filo, Fiori Lucido en Rain)

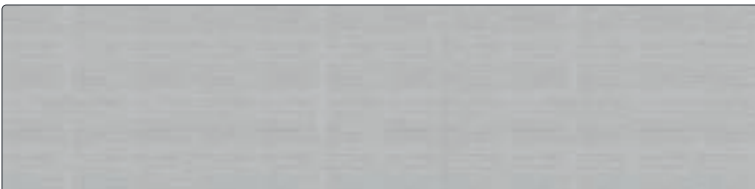
Classic		kleurstaal	volledige plaat
Kleur: <b>Glans G</b> Dikte: 6 mm / 10 mm Max. afmeting: 3000 1200 Bijzonderheden: 			
Premium			
Kleur: <b>Mat M</b> Dikte: 6 mm / 10 mm Max. afmeting: 3000 1200 Bijzonderheden: 			
Ultimo			
Kleur: <b>Filo L</b> Dikte: 6 mm Max. afmeting: 3000 1200			
Kleur: <b>Fiori Lucido F</b> Dikte: 6 mm / 10 mm Max. afmeting: 3000 1200			
Kleur: <b>Rain R</b> Dikte: 6 mm / 10 mm Max. afmeting: 3000 1200			

Kleur	dikte	RAL-/ NCS-kleuren	oppervlaktestructuur	maximale afmeting	bijzonderheden
<b>Classic (glans) - bladen en achterwanden</b>					
Caviar Black	6 mm / 10 mm	RAL 9005	Glans	3000 x 1200 mm	 
Lageto	6 mm / 10 mm	RAL 2009005	Glans	3000 x 1200 mm	
Lingotti	6 mm / 10 mm		Glans	3000 x 1200 mm	
Mirror Bronze	6 mm		Glans	3000 x 1200 mm	alleen als achterwand mogelijk
Mirror Grey	6 mm		Glans	3000 x 1200 mm	alleen als achterwand mogelijk
Monto	6 mm / 10 mm	RAL 9016	Glans	3000 x 1200 mm	
Ottone	6 mm / 10 mm		Glans	3000 x 1200 mm	
Quick Silver	6 mm / 10 mm	RAL 9006	Glans	3000 x 1200 mm	
<b>Premium (mat) - bladen en achterwanden</b>					
Caviar Black	6 mm / 10 mm	RAL 9005	Mat	3000 x 1200 mm	 
Lageto	6 mm / 10 mm	RAL 2009005	Mat	3000 x 1200 mm	
Lingotti	6 mm / 10 mm		Mat	3000 x 1200 mm	
Mirror Bronze	6 mm		Mat	3000 x 1200 mm	alleen als achterwand mogelijk
Mirror Grey	6 mm		Mat	3000 x 1200 mm	alleen als achterwand mogelijk
Monto	6 mm / 10 mm	RAL 9016	Mat	3000 x 1200 mm	
Ottone	6 mm / 10 mm		Mat	3000 x 1200 mm	
Quick Silver	6 mm / 10 mm	RAL 9006	Mat	3000 x 1200 mm	
<b>Ultimo (Filo, Fiori Lucido, Rain) -achterwanden (6mm)</b>					
Caviar Black	6 mm	RAL 9005	Filo, Fiori Lucido, Rain	3000 x 1200 mm	 
Lageto	6 mm	RAL 2009005	Filo, Fiori Lucido, Rain	3000 x 1200 mm	
Lingotti	6 mm		Filo, Fiori Lucido, Rain	3000 x 1200 mm	
Monto	6 mm	RAL 9016	Filo, Fiori Lucido, Rain	3000 x 1200 mm	
Ottone	6 mm		Filo, Fiori Lucido, Rain	3000 x 1200 mm	
Quick Silver	6 mm	RAL 9006	Filo, Fiori Lucido, Rain	3000 x 1200 mm	

**Let op!** Deze kleuren worden standaard bemonsterd bij opname van een showroombiad/ -achterwand. Overige kleuren op basis van RAL-, Sikkens-, PMS of NCS-kleurnummer zijn leverbaar. Neem hiervoor contact op met uw vaste contactpersoon. Denk hierbij aan een afwijkende levertijd en prijs op aanvraag.

#### Uitleg iconen



Vlekken zijn eerder zichtbaar





Krassen zijn eerder zichtbaar

Classic glanzende structuur (10 mm)				bestelnr.	excl. btw	incl. btw
	Bladen t/m	300 mm breed	per m <sup>1</sup>	GLA10-1-030	241,00	<b>291,61</b>
	Bladen t/m	600 mm breed	per m <sup>1</sup>	GLA10-1-060	477,00	<b>577,17</b>
	Bladen t/m	650 mm breed	per m <sup>1</sup>	GLA10-1-065	510,00	<b>617,10</b>
	Bladen t/m	700 mm breed	per m <sup>1</sup>	GLA10-1-070	553,00	<b>669,13</b>
	Bladen t/m	800 mm breed	per m <sup>1</sup>	GLA10-1-080	632,00	<b>764,72</b>
	Bladen t/m	900 mm breed	per m <sup>1</sup>	GLA10-1-090	701,00	<b>848,21</b>
	Bladen t/m	1000 mm breed	per m <sup>1</sup>	GLA10-1-100	778,00	<b>941,38</b>
	Bladen t/m	1100 mm breed	per m <sup>1</sup>	GLA10-1-110	814,00	<b>984,94</b>
	Bladen t/m	1200 mm breed	per m <sup>1</sup>	GLA10-1-120	868,00	<b>1.050,28</b>

10 mm glas, zonder randafwerking







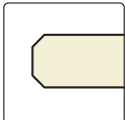



Premium matte structuur (10 mm)						
	Bladen t/m	300 mm breed	per m <sup>1</sup>	GLA10-2-030	304,00	<b>367,84</b>
	Bladen t/m	600 mm breed	per m <sup>1</sup>	GLA10-2-060	553,00	<b>669,13</b>
	Bladen t/m	650 mm breed	per m <sup>1</sup>	GLA10-2-065	581,00	<b>703,01</b>
	Bladen t/m	700 mm breed	per m <sup>1</sup>	GLA10-2-070	655,00	<b>792,55</b>
	Bladen t/m	800 mm breed	per m <sup>1</sup>	GLA10-2-080	723,00	<b>874,83</b>
	Bladen t/m	900 mm breed	per m <sup>1</sup>	GLA10-2-090	783,00	<b>947,43</b>
	Bladen t/m	1000 mm breed	per m <sup>1</sup>	GLA10-2-100	865,00	<b>1.046,65</b>
	Bladen t/m	1100 mm breed	per m <sup>1</sup>	GLA10-2-110	913,00	<b>1.104,73</b>
	Bladen t/m	1200 mm breed	per m <sup>1</sup>	GLA10-2-120	973,00	<b>1.177,33</b>

10 mm glas, zonder randafwerking

Hoekverbindingen						
Hoekverbinding 1	(haakse koppeling)		per stuk	GLA10-HV1	58,00	<b>70,18</b>
Hoekverbinding 3a	(schuin hoekdeel met haakse koppeling)		per stuk	GLA10-2-HV3A	923,00	<b>1.116,83</b>
Hoekverbinding 4a	(vol hoekdeel met verstekkoppeling)		per stuk	GLA10-2-HV4A	1.112,00	<b>1.345,52</b>





Randafwerking dubbele facetrand						
		2F	per m <sup>1</sup>	GLA10-2F	47,00	<b>56,87</b>

10 mm dubbele facetrand

Uitsparingen		bestelnr.	excl. btw	incl. btw
Uitsparing opbouw kookplaat tot 600 mm breed		per stuk GLA10-KPL-OP1	163,00	<b>197,23</b>
Uitsparing opbouw kookplaat groter dan 600 mm breed		per stuk GLA10-KPL-OP2	212,00	<b>256,52</b>
Uitsparing geïntegreerde kookplaat (technische tekening sturen a.u.b.)		per stuk GLA-UIT-KOOK-I	407,00	<b>492,47</b>
<i>(Vlakinbouw kookplaten met een inbouwdiepte van <math>\geq 3</math> mm moeten eerst getoetst worden op de technische haalbaarheid)</i>				
Uitsparing geïntegreerde spoelbak max. 450 x 450 mm		per stuk GLA-UITVK	277,00	<b>335,17</b>
Uitsparing geïntegreerde spoelbak vanaf 450 x 450 mm		per stuk GLA-UITVKGR	365,00	<b>441,65</b>
Uitsparing onderbouw spoelbak max. 450 x 450 mm		per stuk GLA-ONDVK	480,00	<b>580,80</b>
Uitsparing onderbouw spoelbak vanaf 450 x 450 mm		per stuk GLA-ONDVKGR	600,00	<b>726,00</b>
Toeslag spoelbakken buiten collectie (.....= artikelnummer baksparring)		per stuk .....B	100,00	<b>121,00</b>
Kraangat in blad (diameter opgeven)		per stuk GLA10-KRG	44,00	<b>53,24</b>
Kraangat in spoelbak (diameter opgeven)		per stuk GLA10-KRG035	25,50	<b>30,86</b>
Uitsparing opbouw powerport-/stopcontact (Ø 70-120 mm)		per stuk GLA10-KPL-ROND	125,00	<b>151,25</b>

**Let op:** haakse uitsparingen in glas zijn niet mogelijk. De minimale radius is 13 mm. Bij onderbouwbakken met radius 10 zal de radius van de uitsparing 13 mm zijn.

**Let op!** (vlakinbouw) kookplaten en spoelbakken met een gewicht  $\geq 20$  kg dienen extra ondersteund te worden. Gebruik hiervoor onze ondersteuningsset (artikelnummer: DIV-STEUN-GR)









Extra bewerkingen				
Schuine zijde zonder randafwerking		per stuk GLA10-S-POL	83,00	<b>100,43</b>
Afgeronde hoek tot radius 300 mm, zonder randafwerking		per stuk GLA10-R1-POL	189,00	<b>228,69</b>
Afgeronde hoek vanaf radius 300 mm, zonder randafwerking		per stuk GLA10-R2-POL	348,00	<b>421,08</b>
Hoekuitsparing zonder randafwerking (twee zijden)		per stuk GLA10-KOL-A	147,00	<b>177,87</b>
Kolomuitsparing zonder randafwerking (drie zijden)		per stuk GLA10-KOL3-A	189,00	<b>228,69</b>
Toeslag voor RAL-/ Sikkens-/ PMS-kleur (buiten standaard collectie)		per stuk GLA-KBC	260,00	<b>314,60</b>
Kosten kleurmonster (t.b.v. bevestiging speciale kleur)		per stuk GLA-MONSTER	130,00	<b>157,30</b>

Classic glanzende structuur		bestelnr.	excl. btw	incl. btw
Achterwanden t/m	100 mm hoog	per m <sup>1</sup> GLA06-NAW-1-010	75,00	<b>90,75</b>
Achterwanden t/m	200 mm hoog	per m <sup>1</sup> GLA06-NAW-1-020	128,00	<b>154,88</b>
Achterwanden t/m	300 mm hoog	per m <sup>1</sup> GLA06-NAW-1-030	175,00	<b>211,75</b>
Achterwanden t/m	400 mm hoog	per m <sup>1</sup> GLA06-NAW-1-040	228,00	<b>275,88</b>
Achterwanden t/m	500 mm hoog	per m <sup>1</sup> GLA06-NAW-1-050	274,00	<b>331,54</b>
Achterwanden t/m	600 mm hoog	per m <sup>1</sup> GLA06-NAW-1-060	322,00	<b>389,62</b>
Achterwanden t/m	700 mm hoog	per m <sup>1</sup> GLA06-NAW-1-070	372,00	<b>450,12</b>
Achterwanden t/m	800 mm hoog	per m <sup>1</sup> GLA06-NAW-1-080	421,00	<b>509,41</b>
Achterwanden t/m	900 mm hoog	per m <sup>1</sup> GLA06-NAW-1-090	469,00	<b>567,49</b>
Achterwanden t/m	1000 mm hoog	per m <sup>1</sup> GLA06-NAW-1-100	511,00	<b>618,31</b>
Achterwanden t/m	1100 mm hoog	per m <sup>1</sup> GLA06-NAW-1-110	559,00	<b>676,39</b>
Achterwanden t/m	1200 mm hoog	per m <sup>1</sup> GLA06-NAW-1-120	615,00	<b>744,15</b>

Premium matte structuur				
Achterwanden t/m	100 mm hoog	per m <sup>1</sup> GLA06-NAW-2-010	90,00	<b>108,90</b>
Achterwanden t/m	200 mm hoog	per m <sup>1</sup> GLA06-NAW-2-020	154,00	<b>186,34</b>
Achterwanden t/m	300 mm hoog	per m <sup>1</sup> GLA06-NAW-2-030	210,00	<b>254,10</b>
Achterwanden t/m	400 mm hoog	per m <sup>1</sup> GLA06-NAW-2-040	274,00	<b>331,54</b>
Achterwanden t/m	500 mm hoog	per m <sup>1</sup> GLA06-NAW-2-050	329,00	<b>398,09</b>
Achterwanden t/m	600 mm hoog	per m <sup>1</sup> GLA06-NAW-2-060	386,00	<b>467,06</b>
Achterwanden t/m	700 mm hoog	per m <sup>1</sup> GLA06-NAW-2-070	446,00	<b>539,66</b>
Achterwanden t/m	800 mm hoog	per m <sup>1</sup> GLA06-NAW-2-080	505,00	<b>611,05</b>
Achterwanden t/m	900 mm hoog	per m <sup>1</sup> GLA06-NAW-2-090	563,00	<b>681,23</b>
Achterwanden t/m	1000 mm hoog	per m <sup>1</sup> GLA06-NAW-2-100	613,00	<b>741,73</b>
Achterwanden t/m	1100 mm hoog	per m <sup>1</sup> GLA06-NAW-2-110	671,00	<b>811,91</b>
Achterwanden t/m	1200 mm hoog	per m <sup>1</sup> GLA06-NAW-2-120	738,00	<b>892,98</b>

Ultimo design achterwanden				
Achterwanden t/m	100 mm hoog	per m <sup>1</sup> GLA06-NAW-3-010	108,00	<b>130,68</b>
Achterwanden t/m	200 mm hoog	per m <sup>1</sup> GLA06-NAW-3-020	185,00	<b>223,85</b>
Achterwanden t/m	300 mm hoog	per m <sup>1</sup> GLA06-NAW-3-030	252,00	<b>304,92</b>
Achterwanden t/m	400 mm hoog	per m <sup>1</sup> GLA06-NAW-3-040	329,00	<b>398,09</b>
Achterwanden t/m	500 mm hoog	per m <sup>1</sup> GLA06-NAW-3-050	395,00	<b>477,95</b>
Achterwanden t/m	600 mm hoog	per m <sup>1</sup> GLA06-NAW-3-060	463,00	<b>560,23</b>
Achterwanden t/m	700 mm hoog	per m <sup>1</sup> GLA06-NAW-3-070	535,00	<b>647,35</b>
Achterwanden t/m	800 mm hoog	per m <sup>1</sup> GLA06-NAW-3-080	606,00	<b>733,26</b>
Achterwanden t/m	900 mm hoog	per m <sup>1</sup> GLA06-NAW-3-090	676,00	<b>817,96</b>
Achterwanden t/m	1000 mm hoog	per m <sup>1</sup> GLA06-NAW-3-100	736,00	<b>890,56</b>
Achterwanden t/m	1100 mm hoog	per m <sup>1</sup> GLA06-NAW-3-110	805,00	<b>974,05</b>
Achterwanden t/m	1200 mm hoog	per m <sup>1</sup> GLA06-NAW-3-120	886,00	<b>1.072,06</b>

Berekenen per deel: afronden op 100 mm, minimumprijs 600 mm.  
Minimaal benodigd om te harden: 0,3 m<sup>2</sup>.

Afwerking achterwanden			bestelnr.	excl. btw	incl. btw
Zichtzijde polijsten dubbel facet (2F)		per m1	GLA06-NAW-POL	47,00	<b>56,87</b>
Uitsparingen achterwanden					
Uitsparingen stopcontacten (Ø70 mm)		per stuk	GLA06-NAW-KR070	65,00	<b>78,65</b>
Boring voor montage (gaten tot Ø10 mm)		per stuk	GLA06-NAW-GAT	34,00	<b>41,14</b>
Afwijkende uitsparing (kleiner dan 490 x 450 mm)		per stuk	GLA06-NAW-KPLOP	106,00	<b>128,26</b>
Achterwand volledig magnetisch		per m <sup>2</sup>	GLA06-NAW-ONDZM	150,00	<b>181,50</b>
Extra bewerkingen achterwanden					
Schuine zijde zonder randafwerking		per stuk	GLA06-NAW-S-POL	83,00	<b>100,43</b>
Afgeronde hoek tot radius 300 mm, zonder randafwerking		per stuk	GLA06-NAW-R1	189,00	<b>228,69</b>
Afgeronde hoek vanaf radius 300 mm, zonder randafwerking		per stuk	GLA06-NAW-R2	348,00	<b>421,08</b>
Hoekuitsparing zonder randafwerking (twee zijden)		per stuk	GLA06-NAW-KOL-A	147,00	<b>177,87</b>
Kolomuitsparing zonder randafwerking (drie zijden)		per stuk	GLA06-NAW-KOL3A	189,00	<b>228,69</b>



**Standaard achterwanden voor achter de kookplaat (glas) 6 mm** bestelnr excl. btw incl. btw

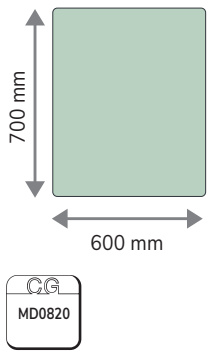

Classic (glans)				
Caviar Black (Nigro)		per stuk	GLA06-ST1-060070	210,00 <b>254,10</b>
Lageto (Verda)		per stuk	GLA06-ST1-060070	210,00 <b>255,10</b>
Lingotti		per stuk	GLA06-ST1-060070	210,00 <b>256,10</b>
Mirror Bronze		per stuk	GLA06-ST1-060070	210,00 <b>257,10</b>
Mirror Grey		per stuk	GLA06-ST1-060070	210,00 <b>258,10</b>
Monto (Blanka)		per stuk	GLA06-ST1-060070	210,00 <b>259,10</b>
Ottone		per stuk	GLA06-ST1-060070	210,00 <b>260,10</b>
Quick Silver		per stuk	GLA06-ST1-060070	210,00 <b>261,10</b>

Premium (mat)				
Caviar Black (Nigro)		per stuk	GLA06-ST2-060070	290,00 <b>254,10</b>
Lageto (Verda)		per stuk	GLA06-ST2-060070	290,00 <b>255,10</b>
Lingotti		per stuk	GLA06-ST2-060070	290,00 <b>256,10</b>
Mirror Bronze		per stuk	GLA06-ST2-060070	290,00 <b>257,10</b>
Mirror Grey		per stuk	GLA06-ST2-060070	290,00 <b>258,10</b>
Monto (Blanka)		per stuk	GLA06-ST2-060070	290,00 <b>259,10</b>
Ottone		per stuk	GLA06-ST2-060070	290,00 <b>260,10</b>
Quick Silver		per stuk	GLA06-ST2-060070	290,00 <b>261,10</b>

**Standaard achterwanden voor achter de kookplaat (glas) 6 mm**

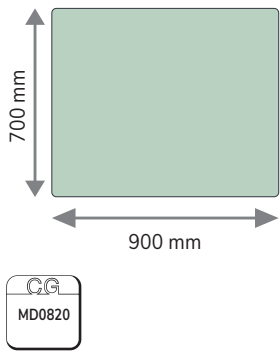

15

Classic (glans)				
Caviar Black (Nigro)		per stuk	GLA06-ST1-090070	210,00 <b>350,90</b>
Lageto (Verda)		per stuk	GLA06-ST1-090070	210,00 <b>351,90</b>
Lingotti		per stuk	GLA06-ST1-090070	210,00 <b>352,90</b>
Mirror Bronze		per stuk	GLA06-ST1-090070	210,00 <b>353,90</b>
Mirror Grey		per stuk	GLA06-ST1-090070	210,00 <b>354,90</b>
Monto (Blanka)		per stuk	GLA06-ST1-090070	210,00 <b>355,90</b>
Ottone		per stuk	GLA06-ST1-090070	210,00 <b>356,90</b>
Quick Silver		per stuk	GLA06-ST1-090070	210,00 <b>357,90</b>

Premium (mat)				
Caviar Black (Nigro)		per stuk	GLA06-ST2-090070	290,00 <b>350,90</b>
Lageto (Verda)		per stuk	GLA06-ST2-090070	290,00 <b>351,90</b>
Lingotti		per stuk	GLA06-ST2-090070	290,00 <b>352,90</b>
Mirror Bronze		per stuk	GLA06-ST2-090070	290,00 <b>353,90</b>
Mirror Grey		per stuk	GLA06-ST2-090070	290,00 <b>354,90</b>
Monto (Blanka)		per stuk	GLA06-ST2-090070	290,00 <b>355,90</b>
Ottone		per stuk	GLA06-ST2-090070	290,00 <b>356,90</b>
Quick Silver		per stuk	GLA06-ST2-090070	290,00 <b>357,90</b>

Let op: niet in combinatie met maatwerk i.v.m. kleurverschil.



Smetplint van Glass Lingotti

## Voordelen



Licht van gewicht



Hittebestendig



Voordelige keuze



Eenvoudig zelf op maat te maken

---

## Iconen



Conditiegroep waaronder dit artikel valt. Sommige artikelen hebben een afwijkende korting, dit wordt apart vermeld.



Maximale lengtemaat



Maximale breedtemaat



Horizontale structuur



Panelen dienen in dezelfde richting gemonteerd worden



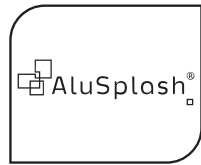

# ALUSPLASH











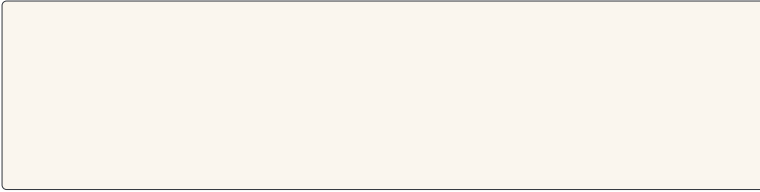

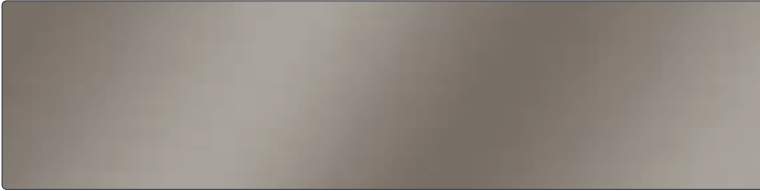
## **Inhoud**

- 16.3 Kleurenoverzicht
- 16.8 Maatwerk achterwanden
- 16.9 Losse afwerkprofielen
- 16.10 Extra bewerkingen en standaard panelen
- 16.11 Standaard panelen

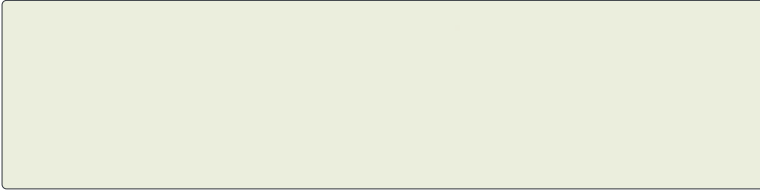
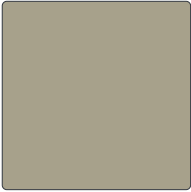

Achterwand AluSplash Mystical

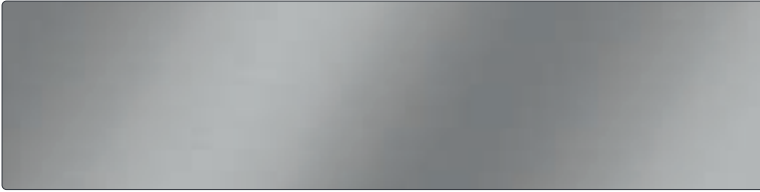





Classic (hoogglans)		kleurstaal	volledige plaat
Kleur: <b>Arctic White</b> Dikte: 4 mm Oppervlak: Hoogglans Max. afmeting: 4100 1500 Bijzonderheden: →			
Kleur: <b>Champaign Brushed</b> Dikte: 4 mm Oppervlak: Hoogglans Max. afmeting: 4100 1500 Bijzonderheden: → ▨			
Kleur: <b>First Frost</b> Dikte: 4 mm Oppervlak: Hoogglans Max. afmeting: 4100 1500 Bijzonderheden: →			
Kleur: <b>Graphite Grey</b> Dikte: 4 mm Oppervlak: Hoogglans Max. afmeting: 4100 1500 Bijzonderheden: →			
Kleur: <b>Ivory Mist</b> Dikte: 4 mm Oppervlak: Hoogglans Max. afmeting: 4100 1500 Bijzonderheden: →			
Kleur: <b>Sandy Steps</b> Dikte: 4 mm Oppervlak: Hoogglans Max. afmeting: 4100 1500 Bijzonderheden: →			
Kleur: <b>Silver Brushed</b> Dikte: 4 mm Oppervlak: Hoogglans Max. afmeting: 4100 1500 Bijzonderheden: → ▨			
Kleur: <b>Space Silver</b> Dikte: 4 mm Oppervlak: Hoogglans Max. afmeting: 4100 1500 Bijzonderheden: →			

Hoewel de foto's in dit hoofdstuk u een goed beeld geven van onze kleuren, kunnen deze in werkelijkheid enigszins afwijken. Raadpleeg altijd uw monsters.

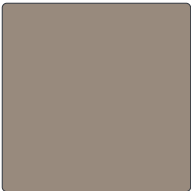

Classic (hoogglans)		kleurstaal	volledige plaat
Kleur: <b>Stardust Black</b> Dikte: 4 mm Oppervlak: Hoogglans Max. afmeting: 4100 x 1500 Bijzonderheden: →			
Kleur: <b>Winter Dream</b> Dikte: 4 mm Oppervlak: Hoogglans Max. afmeting: 4100 x 1500 Bijzonderheden: →			
Classic (mat)			
Kleur: <b>Autumn Leaves</b> Dikte: 4 mm Oppervlak: Mat Max. afmeting: 4100 x 1500 Bijzonderheden: →			
Kleur: <b>Black Sand</b> Dikte: 4 mm Oppervlak: Mat Max. afmeting: 4100 x 1500 Bijzonderheden: →			
Kleur: <b>Iceberg White</b> Dikte: 4 mm Oppervlak: Mat Max. afmeting: 4100 x 1500 Bijzonderheden: →			
Kleur: <b>Midnight Moon</b> Dikte: 4 mm Oppervlak: Mat Max. afmeting: 4100 x 1500 Bijzonderheden: →			
Kleur: <b>Pebble Stone</b> Dikte: 4 mm Oppervlak: Mat Max. afmeting: 4100 x 1500 Bijzonderheden: →			

Hoewel de foto's in dit hoofdstuk u een goed beeld geven van onze kleuren, kunnen deze in werkelijkheid enigszins afwijken. Raadpleeg altijd uw monsters.

Classic (mat)		kleurstaal	volledige plaat
Kleur:	<b>Rustic Earth</b>		
Dikte:	4 mm		
Oppervlak:	Mat		
Max. afmeting:	4100 x 1500		
Bijzonderheden:	→		
<hr/>			
Kleur:	<b>Smoked Ember</b>		
Dikte:	4 mm		
Oppervlak:	Mat		
Max. afmeting:	4100 x 1500		
Bijzonderheden:	→		

Premium (Essenza)		kleurstaal	volledige plaat
Kleur: <b>Astroid</b> Dikte: 4 mm Oppervlak: Essenza Max. afmeting: 4100 1500 Bijzonderheden: →			
Kleur: <b>Cosmic</b> Dikte: 4 mm Oppervlak: Essenza Max. afmeting: 4100 1500 Bijzonderheden: →			
Kleur: <b>Eclipse</b> Dikte: 4 mm Oppervlak: Essenza Max. afmeting: 4100 1500 Bijzonderheden: →			
Kleur: <b>Galaxy</b> Dikte: 4 mm Oppervlak: Essenza Max. afmeting: 4100 1500 Bijzonderheden: →			
Kleur: <b>Milky Way</b> Dikte: 4 mm Oppervlak: Essenza Max. afmeting: 4100 1500 Bijzonderheden: →			
Kleur: <b>Mystical</b> Dikte: 4 mm Oppervlak: Essenza Max. afmeting: 4100 1500 Bijzonderheden: →			
Kleur: <b>Neutron</b> Dikte: 4 mm Oppervlak: Essenza Max. afmeting: 4100 1500 Bijzonderheden: →			
Kleur: <b>Supernova</b> Dikte: 4 mm Oppervlak: Essenza Max. afmeting: 4100 1500 Bijzonderheden: →			

Hoewel de foto's in dit hoofdstuk u een goed beeld geven van onze kleuren, kunnen deze in werkelijkheid enigszins afwijken. Raadpleeg altijd uw monsters.

Kleur	dikte	oppervlaktestructuur	maximale afmeting	kleur aan achterzijde	bijzonderheden
<b>Classic</b>					
Arctic White	4 mm	Hoogglans	4100 x 1500 mm	Sandy Steps	
Autumn Leaves	4 mm	Mat	4100 x 1500 mm	Black Sand	
Black Sand	4 mm	Mat	4100 x 1500 mm	Autumn Leaves	
Champaign Brushed	4 mm	Hoogglans	4100 x 1500 mm	-	
First Frost	4 mm	Hoogglans	4100 x 1500 mm	Stardust Black	
Graphite Grey	4 mm	Hoogglans	4100 x 1500 mm	Space Silver	
Iceberg White	4 mm	Mat	4100 x 1500 mm	Pebble Stone	
Ivory Mist	4 mm	Hoogglans	4100 x 1500 mm	Winter Dream	
Midnight Moon	4 mm	Mat	4100 x 1500 mm	Rustic Earth	
Pebble Stone	4 mm	Mat	4100 x 1500 mm	Iceberg White	
Rustic Earth	4 mm	Mat	4100 x 1500 mm	Midnight Moon	
Sandy Steps	4 mm	Hoogglans	4100 x 1500 mm	Arctic White	
Silver Brushed	4 mm	Hoogglans	4100 x 1500 mm	-	
Smoked Ember	4 mm	Mat	4100 x 1500 mm	Glacier Blue (uitlopend)	
Space Silver	4 mm	Hoogglans	4100 x 1500 mm	Graphite Grey	
Stardust Black	4 mm	Hoogglans	4100 x 1500 mm	First Frost	
Winter Dream	4 mm	Hoogglans	4100 x 1500 mm	Ivory Mist	
<b>Premium</b>					
Astroid	4 mm	Essenza	4100 x 1500 mm	Galaxy	
Cosmic	4 mm	Essenza	4100 x 1500 mm	Milky Way	
Eclipse	4 mm	Essenza	4100 x 1500 mm	Neutron	
Galaxy	4 mm	Essenza	4100 x 1500 mm	Astroid	
Milky Way	4 mm	Essenza	4100 x 1500 mm	Cosmic	
Mystical	4 mm	Essenza	4100 x 1500 mm	Supernova	
Neutron	4 mm	Essenza	4100 x 1500 mm	Eclipse	
Supernova	4 mm	Essenza	4100 x 1500 mm	Mystical	

### Uitleg iconen

- Horizontale structuur
- Panelen dienen in dezelfde richting gemonteerd worden

### Uitlopende kleuren 2024 (leverbaar zolang de voorraad strekt)

Glacier Blue

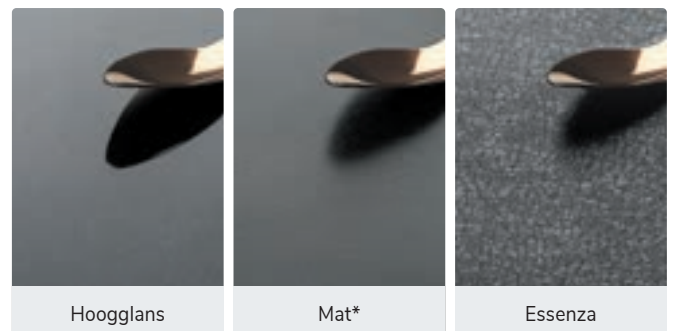

\* bevat een fijne structuur.

De AluSplash achterwanden zijn krasgevoelig (geen garantie!) en zijn uitsluitend geschikt als achterwanden. Hoewel de foto's in dit hoofdstuk u een goed beeld geven van onze kleuren, kunnen deze in werkelijkheid enigszins afwijken. Raadpleeg daarom altijd uw monsters.

Voor productinformatie over AluSplash zoals voordelen, aandachtspunten, bestellen, leveren of onderhouden van dit materiaal, zie hoofdstuk 1 algemene informatie.

Classic			bestelnr.	excl. btw	incl. btw
	Achterwanden t/m	100 mm hoog	per m <sup>1</sup> ASNAW-1-010	48,00	<b>58,08</b>
	Achterwanden t/m	200 mm hoog	per m <sup>1</sup> ASNAW-1-020	90,00	<b>108,90</b>
	Achterwanden t/m	300 mm hoog	per m <sup>1</sup> ASNAW-1-030	121,00	<b>146,41</b>
	Achterwanden t/m	400 mm hoog	per m <sup>1</sup> ASNAW-1-040	154,00	<b>186,34</b>
	Achterwanden t/m	500 mm hoog	per m <sup>1</sup> ASNAW-1-050	184,00	<b>222,64</b>
	Achterwanden t/m	600 mm hoog	per m <sup>1</sup> ASNAW-1-060	197,00	<b>238,37</b>
	Achterwanden t/m	700 mm hoog	per m <sup>1</sup> ASNAW-1-070	238,00	<b>287,98</b>
	Achterwanden t/m	800 mm hoog	per m <sup>1</sup> ASNAW-1-080	281,00	<b>340,01</b>
	Achterwanden t/m	900 mm hoog	per m <sup>1</sup> ASNAW-1-090	325,00	<b>393,25</b>
	Achterwanden t/m	1000 mm hoog	per m <sup>1</sup> ASNAW-1-100	366,00	<b>442,86</b>
	Achterwanden t/m	1100 mm hoog	per m <sup>1</sup> ASNAW-1-110	388,00	<b>469,48</b>
	Achterwanden t/m	1250 mm hoog	per m <sup>1</sup> ASNAW-1-125	408,00	<b>493,68</b>
	Achterwanden t/m	1500 mm hoog	per m <sup>1</sup> ASNAW-1-150	488,00	<b>590,48</b>

4 mm zonder randafwerking

Berekenen per deel; afronden naar boven op 100 mm, minimaal 600 mm.  
De maximale lengte is 4100 mm.

Premium					
	Achterwanden t/m	100 mm hoog	per m <sup>1</sup> ASNAW-2-010	54,00	<b>65,34</b>
	Achterwanden t/m	200 mm hoog	per m <sup>1</sup> ASNAW-2-020	101,00	<b>122,21</b>
	Achterwanden t/m	300 mm hoog	per m <sup>1</sup> ASNAW-2-030	135,00	<b>163,35</b>
	Achterwanden t/m	400 mm hoog	per m <sup>1</sup> ASNAW-2-040	173,00	<b>209,33</b>
	Achterwanden t/m	500 mm hoog	per m <sup>1</sup> ASNAW-2-050	206,00	<b>249,26</b>
	Achterwanden t/m	600 mm hoog	per m <sup>1</sup> ASNAW-2-060	221,00	<b>267,41</b>
	Achterwanden t/m	700 mm hoog	per m <sup>1</sup> ASNAW-2-070	266,00	<b>321,86</b>
	Achterwanden t/m	800 mm hoog	per m <sup>1</sup> ASNAW-2-080	314,00	<b>379,94</b>
	Achterwanden t/m	900 mm hoog	per m <sup>1</sup> ASNAW-2-090	364,00	<b>440,44</b>
	Achterwanden t/m	1000 mm hoog	per m <sup>1</sup> ASNAW-2-100	410,00	<b>496,10</b>
	Achterwanden t/m	1100 mm hoog	per m <sup>1</sup> ASNAW-2-110	434,00	<b>525,14</b>
	Achterwanden t/m	1250 mm hoog	per m <sup>1</sup> ASNAW-2-125	457,00	<b>552,97</b>
	Achterwanden t/m	1500 mm hoog	per m <sup>1</sup> ASNAW-2-150	544,00	<b>658,24</b>

4 mm zonder randafwerking

Berekenen per deel; afronden naar boven op 100 mm, minimaal 600 mm.  
De maximale lengte is 4100 mm.

Randafwerking					
		Omgebogen rand	per m <sup>1</sup> ASNAW-PF004	26,50	<b>32,07</b>

omgebogen rand

Hoekjes worden alleen gevouwen en niet dicht gezet.

16

## TAFELDISPLAYS GRATIS

Bij opname van een AluSplash-achterwand in uw showroom, ontvangt u gratis deze tafeldisplays.





hoogglans



mat

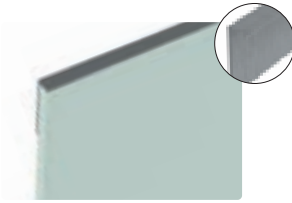
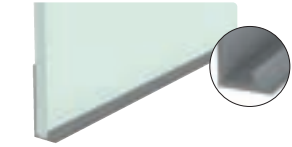

Essenza





Aluminium randafwerkprofiel		bestelnr.	excl. btw	incl. btw
	Lengte 750 mm	per stuk ASNAW-AWPRAF075	10,00	<b>12,10</b>
	Lengte 2050 mm	per stuk ASNAW-AWPRAF205	24,00	<b>29,04</b>
	Lengte 4100 mm	per stuk ASNAW-AWPRAF410	45,00	<b>54,45</b>
	Op maat gemaakt	per m <sup>1</sup> ASNAW-AWPRAF-M1	15,00	<b>18,15</b>
Aluminium bladaansluitprofiel				
	Lengte 2050 mm	per stuk ASNAW-AWPBL-205	24,00	<b>29,04</b>
	Lengte 4100 mm	per stuk ASNAW-AWPBL-410	45,00	<b>54,45</b>
	Op maat gemaakt	per m <sup>1</sup> ASNAW-AWPBLADM1	15,00	<b>18,15</b>
Aluminium binnenhoekprofiel 90°				
	Op maat gemaakt	per m <sup>1</sup> ASNAW-AWPBIN-M1	22,00	<b>26,62</b>
Aluminium buitenhoekprofiel 90°				
	Op maat gemaakt	per m <sup>1</sup> ASNAW-AWPBUI-M1	24,00	<b>29,04</b>

De profielen worden los meegeleverd en zijn voorzien van dubbelzijdig tape aan de binnenkant voor eenvoudige bevestiging op de achterwand. De profieldikte is 1 mm



Aluminium randafwerkprofiel



Extra bewerkingen		bestelnr.	excl. btw	incl. btw
Schuine zijde zonder randafwerking		per stuk ASNAW-S-GEEN	83,00	<b>100,43</b>
Hoekuitsparing zonder randafwerking (twee zijden)		per stuk ASNAW-KOLOM	57,00	<b>68,97</b>
Kolomuitsparing zonder randafwerking (drie zijden)		per stuk ASNAW-KOLOM3	57,00	<b>68,97</b>
Hoek- of kolomuitsparing zijn altijd met een binnenradius van 10 mm				
Uitsparingen stopcontacten (Ø70 mm)		per stuk ASNAW-KRG070	65,00	<b>78,65</b>
Afwijkende uitsparing (kleiner dan 490 x 450 mm)		per stuk ASNAW-KPL	101,00	<b>122,21</b>

Standaard panelen (zelf op maat te maken)				
<b>Classic</b>				
AluSplash paneel	± 2050 x 750 mm	per stuk ASNAW-ST1-205075	309,00	<b>373,89</b>
AluSplash paneel	± 4100 x 750 mm	per stuk ASNAW-ST1-410075	615,00	<b>744,15</b>
AluSplash paneel	± 2050 x 1500 mm	per stuk ASNAW-ST1-205150	615,00	<b>744,15</b>
AluSplash paneel	± 4100 x 1500 mm	per stuk ASNAW-ST1-410150	1.230,00	<b>1.488,30</b>
<b>Premium</b>				
AluSplash paneel	± 2050 x 750 mm	per stuk ASNAW-ST2-205075	347,00	<b>419,87</b>
AluSplash paneel	± 4100 x 750 mm	per stuk ASNAW-ST2-410075	687,00	<b>831,27</b>
AluSplash paneel	± 2050 x 1500 mm	per stuk ASNAW-ST2-205150	687,00	<b>831,27</b>
AluSplash paneel	± 4100 x 1500 mm	per stuk ASNAW-ST2-410150	1.378,00	<b>1.667,38</b>

- > Verpakt in karton
- > Maattolerantie 2 mm

**Tip:** werk uw blad af met de losse afwerkprofielen

Deze panelen zijn zeer eenvoudig zelf op maat te maken en te bewerken met onderstaand gereedschap:

- > Cirkelzaag (met zaagblad voor metaal)
- > Gatenzaag (voor metaal)
- > Decoupeerzaag (zaagbladen voor metaal)

Voor de montagehandleiding, kijk op [www.dekkerzevenhuizen.nl/alusplash](http://www.dekkerzevenhuizen.nl/alusplash)

Standaard achterwanden voor achter de kookplaat 600 x 740 mm		bestelnr.	excl. btw	incl. btw
	<b>Classic (hoogglans)</b>			
	Graphite Grey	per stuk 300311	161,00	<b>194,81</b>
	Silver Brushed	per stuk 300310	161,00	<b>194,81</b>
	Stardust Black	per stuk 300305	161,00	<b>194,81</b>
	<b>Classic (mat)</b>			
	Black Sand	per stuk 300502	161,00	<b>194,81</b>

Uit voorraad leverbaar.

Standaard achterwanden voor achter de kookplaat 900 x 740 mm		bestelnr.	excl. btw	incl. btw
	<b>Classic (hoogglans)</b>			
	Graphite Grey	per stuk 300331	255,00	<b>308,55</b>
	Silver Brushed	per stuk 300330	255,00	<b>308,55</b>
	Stardust Black	per stuk 300325	255,00	<b>308,55</b>
	<b>Classic (mat)</b>			
	Black Sand	per stuk 300522	255,00	<b>308,55</b>

Uit voorraad leverbaar.

Deze panelen worden geleverd met twee afgewerkte zijanten in de kleur van de achterwand (randafwerking PF), verpakt in karton. Overige kleuren kunnen via de maatwerkartikelen besteld worden.

## Iconen



De losse spoelbakken vallen in deze conditiegroep (tenzij anders vermeld)



De accessoires en service-onderdelen vallen in deze conditiegroep



De spoelbakken incl. uitsparing vallen in de conditiegroep van het betreffende bladmateriaal



Nieuwe spoelbak in de collectie

## Montagemethoden

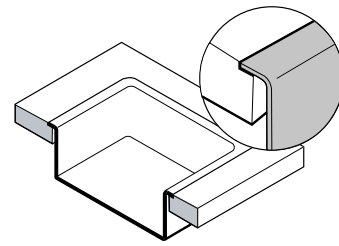

Vlakinbouw (VIB)

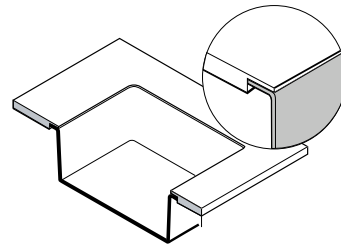

Semi-onderbouw (SON)

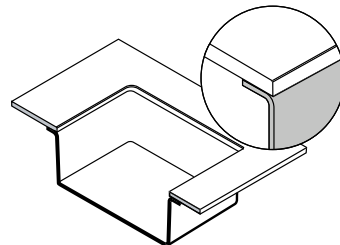

Volledige onderbouw (OND)

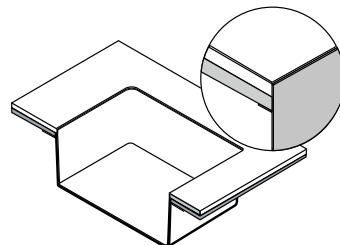

Rimless (RIM)

# SPOELBAKKEN

## **Inhoud**

17.3 Overzicht

## **Lanesto rvs**

17.4 Lugano

17.8 Victoria

17.9 Orta

17.13 Giro

17.22 Destra

17.32 Como

17.34 Maggiore

17.38 Nordic

## **Lanesto pvd**

17.42 Urban

## **Lanesto overige materialen**

17.84 Lyse

17.86 Sogne 2.0

17.88 Corian

17.91 Fenix

## **Lanesto steen**

17.92 Stone

17.98 Idro

17.106 Tegelspoelbakken

## **TopZero**

17.108 Global

## **Reginox**

17.116 Rvs spoelbakken

## **Franke**

17.135 Rvs spoelbakken

17.144 Fragranite spoelbakken

17.147 Tectonite spoelbakken

17.148 Losse onderdelen en accessoires

## SPOELBAKKEN



Spoelbak Lanesto Urban 500 x 400 Copper, semi-onderbouw methode



# SPOELBAKKEN Overzicht

Serie	spb nr.	afm. (mm)	radius	kast	pag.
<b>LANESTO</b>	<b>Vlakinbouw</b>				
Lugano	001	Ø440		450	17.4
Lugano	041	Ø440		450	17.5
Lugano	003	400 x 350	R=65	450*	17.6
Lugano	014	400 x 350	R=65	450*	17.7
Lugano	040	400 x 370	R=60	450*	17.8
Orta	046	400 x 400	R=50	450*	17.9
Orta	048	450 x 400	R=50	500*	17.10
Orta	047	500 x 400	R=50	600	17.11
Giro	910	400 x 340	R=20	450*	17.13
Giro	911	170 x 400	R=20	250	17.14
Giro	912	340 x 400	R=20	400*	17.15
Giro	913	400 x 400	R=20	450*	17.16
Giro	914	450 x 400	R=20	500*	17.17
Giro	916	500 x 400	R=20	600	17.18
Giro	915	550 x 400	R=20	600	17.19
Giro	918/919	340 x 400+170 x 400	R=20	600*	17.20
Destra	021	170 x 400	R=10	250	17.22
Destra	022	340 x 400	R=10	400*	17.23
Destra	025	400 x 400	R=10	450*	17.24
Destra	023	450 x 400	R=10	500*	17.25
Destra	024	500 x 400	R=10	600	17.26
Destra	026	740 x 400	R=10	800*	17.27
Destra	051/052	340 x 400+170 x 400	R=10	600*	17.28
Destra	060	340 x 400+340 x 400	R=10	800*	17.30
Como	072	400 x 400	R=0	450*	17.32
Como	073	500 x 400	R=0	600	17.33
Maggiore	050	360 x 420+160 x 300	R=80	600*	17.34
Maggiore	042	340 x 400 met afdruipt	R=95	450*	17.35
Maggiore	044	340 x 340+340 x 340	R=95	800	17.36
Nordic	971	340 x 400+190 x 400	R= 10	600*	17.38
Nordic	972	530 x 400+195 x 400	R= 10	900	17.39
Nordic	973	360 x 400+360 x 400	R= 10	800*	17.40
Urban	611	180 x 400	R=10	250	17.42
Urban	612	340 x 400	R=10	400*	17.44
Urban	613	400 x 400	R=10	450*	17.46
Urban	615	500 x 400	R=10	600	17.58
Urban	616	740 x 400	R=10	800*	17.70
Urban	618	340 x 400+180 x 400	R=10	600*	17.72
Urban	620	340 x 400+340 x 400	R=10	800*	17.80
Lyse	606	430 x 370	R=10	600	17.85
Sogne 2.0	662ZVIB	400 x 380	R=10	500	17.86
Sogne 2.0	663ZVIB	500 x 380	R=10	600	17.87
<b>LANESTO</b>	<b>(semi-)onderbouw</b>				
Orta	056	400 x 400	R=50	450*	17.9
Orta	038	450 x 400	R=50	500*	17.10
Orta	037	500 x 400	R=50	600	17.11
Giro	930	400 x 340	R=20	450*	17.13
Giro	931	170 x 400	R=20	250	17.14
Giro	932	340 x 400	R=20	400*	17.15
Giro	933	400 x 400	R=20	450*	17.16
Giro	934	450 x 400	R=20	500*	17.17
Giro	936	500 x 400	R=20	600	17.18
Giro	935	550 x 400	R=20	600	17.19
Giro	938/939	340 x 400+170 x 400	R=20	600*	17.20
Destra	031	170 x 400	R=10	250	17.22
Destra	032	340 x 400	R=10	400*	17.23
Destra	035	400 x 400	R=10	450*	17.24
Destra	033	450 x 400	R=10	500*	17.25
Destra	034	500 x 400	R=10	600	17.26
Destra	036	740 x 400	R=10	800*	17.27
Destra	053/054	340 x 400+170 x 400	R=10	600*	17.28
Destra	060	340 x 400+340 x 400	R=10	800*	17.30
Como	082	400 x 400	R=0	450*	17.32
Como	083	500 x 400	R=0	600	17.33
Nordic	991	340 x 400+190 x 400	R= 10	600*	17.38
Nordic	992	530 x 400+195 x 400	R= 10	900	17.39
Nordic	993	360 x 400+360 x 400	R= 10	800*	17.40
Urban	641	180 x 400	R= 10	250	17.42
Urban	642	340 x 400	R= 10	400*	17.44

Serie	spb nr.	afm. (mm)	radius	kast	pag.
Urban	643	400 x 400	R= 10	450*	17.46
Urban	645	500 x 400	R= 10	600	17.58
Urban	648	340 x 400+180 x 400	R= 10	600*	17.72
Urban	620	340 x 400+340 x 400	R=10	800*	17.80
Lyse	626	430 x 370	R=10	600	17.85
Sogne 2.0	662ZOPB	400 x 380	R=10	500	17.86
Sogne 2.0	663ZOPB	500 x 380	R=10	600	17.87
Corian	965	400 x 400	R=13	450	17.88
Corian	970	530 x 400	R=13	600	17.89
Fenix	FE5040	500 x 400	R=5	600	17.91
Stone	450	450 x 400	R=0	500	17.92
Stone	500	500 x 400	R=0	600	17.94
Stone	550	550 x 400	R=0	600	17.96
Idro	400	400 x 400	R=0	450	17.98
Idro	500	500 x 400	R=0	600	17.102
Tegelspoelbak	TB005	400 x 400	R=0	450	17.106
Tegelspoelbak	TB006	500 x 400	R=0	600	17.107

<b>TOPZERO</b>		<b>Rimless</b>			
Global	950	400 x 340	R=20	450	17.109
Global	954	450 x 400	R=20	500	17.110
Global	955	550 x 400	R=20	600	17.114

<b>REGINOX</b>		<b>Vlakinbouw</b>			
IB	102	400 x 400	R=60	450*	17.116
IB	103	500 x 400	R=60	600	17.117
Ohio	105	400 x 400	R=26,5	450*	17.118
Ohio	106	500 x 400	R=26,5	600	17.119
New York	130	340 x 400	R= 10	400*	17.120
New York	131	400 x 400	R= 10	450*	17.121
New York	132	500 x 400	R= 10	600	17.122
New York	133	340 x 400+180 x 400	R= 10	600*	17.123
New York	134	180 x 400+340 x 400	R= 10	600*	17.124
New Jersey	178	400 x 370	R= 10	450*	17.125
New Jersey	179	500 x 370	R= 10	600	17.126
New Jersey 100 mm	120	400 x 370	R= 10	450*	17.127
New Jersey 100 mm	121	500 x 370	R= 10	600	17.128
New Jersey 100 mm	122	340 x 370+180 x 370	R= 10	600*	17.129
Morena	176	340 x 400+150 x 250	R=80	600*	17.130
Queen	177	330 x 400+160 x 300	R=80	600*	17.131
Princess	145	340 x 400+340 x 400	R=80	800	17.132

<b>FRANCE</b>		<b>Vlakinbouw</b>			
Smart SRX 210.40	445	400 x 400	R=60	450*	17.135
Smart SRX 210.50	446	500 x 400	R=60	600	17.136
Bolero Plus BXX 210.40	484	400 x 400	R=12	450*	17.137
Bolero Plus BXX 210.50	485	500 x 400	R=12	600	17.138
Maris MRX 210.40	402	400 x 400	R=16	450*	17.139
Maris MRX 210.50	403	500 x 400	R=16	600	17.140
Mythos MYX 210.45	459	450 x 400	R=25	500*	17.141
Mythos MYX 210.50	460	500 x 400	R=25	600	17.142
Mythos MYX 210.55	461	550 x 400	R=25	600*	17.143
Maris Fragranite	455	520 x 400	R=20	600	17.144
MRG 210.52					

<b>FRANCE</b>		<b>(semi-)onderbouw</b>			
Sirius Tectonite SID 110.50	680	500 x 410	R=10	600	17.147

\* Let op: bij vlakinbouw in de onderstaande materialen zal de korpus ingezaagd moeten worden i.v.m. de noodzakelijke klemmen. Wanneer dit niet gewenst is, kunt u een grotere kast kiezen. Bij (semi-)onderbouw is dit niet van toepassing.

- > TopLaminate / DecorTop (bij randafwerking tot 30 mm hoog) / Fenix 0.9
- > TopCore / Fenix 10 (bij randafwerking tot 30 mm hoog)
- > Solid Surface
- > Evora Quarz / Evora Granite (bij randafwerking tot 30 mm hoog)
- > Cosmolite/Obsidiana (bij randafwerking tot 30 mm hoog)
- > Evora Ceramics / Dekton (bij randafwerking tot 30 mm hoog)

Voor productinformatie zoals voordelen, aandachtspunten, bestellen, leveren of onderhouden van de spoelbakken, zie hoofdstuk 1 algemene informatie.





## Lanesto Lugano Ø440 korfplug (041)



### omschrijving

Voormaat:	vlakbouw	60 mm
	semi-onderbouw	80 mm
Minimale kastbreedte:		450 mm

Compleet met Magna- en korfplug en wandoverloop.

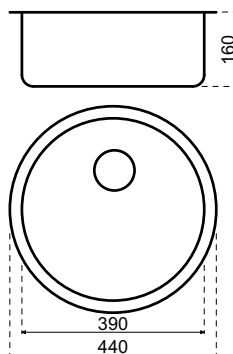

inbouwmethode	materiaal	bestelnr.	excl. btw	incl. btw
<b>vlakbouw</b>				
	TopLaminate   DecorTop   Fenix 0.9	SDE-0041N	308,00	<b>372,68</b>
	TopCore   Fenix 10	TC/FE-VIB-0041N	394,00	<b>476,74</b>
	Solid Surface	SS-DE0041N	458,00	<b>554,18</b>
	Evora Quartz   Evora Granite	CO/GR-DE0041N	458,00	<b>554,18</b>
	Cosmolite   Obsidiana	CO-DE0041N	458,00	<b>554,18</b>
	Glass	GL-DE0041N	458,00	<b>554,18</b>
	Evora Ceramics   Dekton	CE/LA-DE0041N	458,00	<b>554,18</b>
<b>semi-onderbouw</b>				
	TopCore   Fenix 10	TC/FE-SON-0041N	394,00	<b>476,74</b>
	Solid Wood	MH-SON-0041N	394,00	<b>476,74</b>

### losse spoelbak

Losse spoelbak	311041N	181,00	<b>219,01</b>
----------------	---------	--------	---------------

### service-onderdelen

Zeefplug	240018	19,00	<b>22,99</b>
Magnadop	240034	16,00	<b>19,36</b>
Afvoerset	240023	29,00	<b>35,09</b>
Ruimtebesparende sifon	240060	18,00	<b>21,78</b>



## Lanesto Lugano 400 x 350 (014)



### omschrijving

Voormaat:	vlakbouw	70 mm
	semi-onderbouw	80 mm
Minimale kastbreedte:		450 mm*

Compleet met basic korfplug en wandoverloop.

\*Bij vlakbouw i.v.m. de noodzakelijke klemmen korpus inzagen.

Zie voor toelichting p.17.3

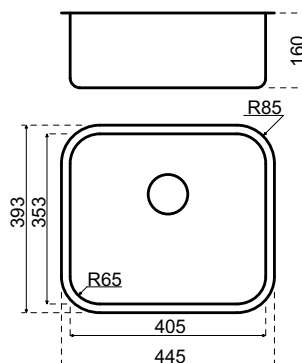

inbouwmethode	materiaal	bestelnr.	excl. btw	incl. btw
<b>vlakbouw</b>				
	TopLaminate   DecorTop   Fenix 0.9	SDE-0014	258,00	<b>312,18</b>
	TopCore   Fenix 10	TC/FE-VIB-0014	332,00	<b>401,72</b>
	Solid Surface	SS-DE0014	396,00	<b>479,16</b>
	Evora Quartz   Evora Granite	CO/GR-DE0014	396,00	<b>479,16</b>
	Cosmolite   Obsidiana	CO-DE0014	396,00	<b>479,16</b>
	Glass	GL-DE0014	396,00	<b>479,16</b>
	Evora Ceramics   Dekton	CE/LA-DE0014	396,00	<b>479,16</b>
<b>semi-onderbouw</b>				
	TopCore   Fenix 10	TC/FE-SON-0014	332,00	<b>401,72</b>
	Solid Wood	MH-SON-0014	332,00	<b>401,72</b>

### losse spoelbak

Losse spoelbak	311014	119,00	<b>143,99</b>
----------------	--------	--------	---------------

### service-onderdelen

Zeefplug	240018	19,00	<b>22,99</b>
Afvoerset	240051	29,00	<b>35,09</b>
Ruimtebesparende sifon	240060	18,00	<b>21,78</b>



## Lanesto Orta 400 x 400 (046/056)



### omschrijving

Voormaat:	vlakbouw	60 mm (bij rvs 80 mm)
	semi-onderbouw	80 mm
	onderbouw	90 mm
Minimale kastbreedte:		450 mm*

Compleet met Magna- en korfplug en luxe wandoverloop.  
 \*Bij vlakbouw i.v.m. de noodzakelijke klemmen korpus inzagen.  
 Zie voor toelichting p.17.3

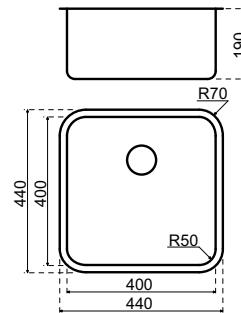

inbouwmethode	materiaal	bestelnr.	excl. btw	incl. btw
<b>vlakbouw</b>				
	TopLaminate   DecorTop   Fenix 0.9	SDE-0046N	347,00	<b>419,87</b>
	TopCore   Fenix 10	TC/FE-VIB-0046N	399,00	<b>482,79</b>
	Solid Surface	SS-DE0046N	463,00	<b>560,23</b>
	Evora Quartz   Evora Granite	CO/GR-DE0046N	463,00	<b>560,23</b>
	Cosmolite   Obsidiana	CO-DE0046N	463,00	<b>560,23</b>
	Glass   Inox	GL/R-DE0046N	463,00	<b>560,23</b>
	Evora Ceramics   Dekton	CE/LA-DE0046N	463,00	<b>560,23</b>
<b>semi-onderbouw</b>				
	Recht multiplex	HPL-OND-0056N	701,00	<b>848,21</b>
	TopCore   Fenix 10	TC/FE-SON-0046N	399,00	<b>482,79</b>
	Solid Wood	MH-SON-0046N	399,00	<b>482,79</b>
<b>onderbouw</b>				
	TopCore   Fenix 10	TC/FE-OND-0056N	494,00	<b>597,74</b>
	Solid Surface	SS-OND-DE0056N	551,00	<b>666,71</b>
	Solid Wood	MH-OND-0056N	494,00	<b>597,74</b>
	Evora Quartz   Evora Granite	CO/GR-OND-DE0056N	666,00	<b>805,86</b>
	Cosmolite   Obsidiana	CO-OND-DE0056N	666,00	<b>805,86</b>
	Glass	GL-OND-DE0056N	666,00	<b>805,86</b>
	Evora Ceramics *   Dekton *	CE/LA-OND-DE0056N	666,00	<b>805,86</b>

\* Let op: verhoogd risico op gebruiksschade door chippen bij de bakrand

<b>losse spoelbak</b>				
	Losse spoelbak	311046N	186,00	<b>225,06</b>

<b>service-onderdelen</b>				
	Zeeplug	240018	19,00	<b>22,99</b>
	Overloopplaatje	240027	15,00	<b>18,15</b>
	Magnadop	240034	16,00	<b>19,36</b>
	Afvoerset	240031	36,00	<b>43,56</b>
	Ruimtebesparende sifon	240060	18,00	<b>21,78</b>



## Lanesto Orta 450 x 400 (048/038)



### omschrijving

Voormaat:	vlakbouw	60 mm (bij rvs 80 mm)
	semi-onderbouw	80 mm
	onderbouw	90 mm
Minimale kastbreedte:		500 mm*

Compleet met Magna- en korfplug en luxe wandoverloop.  
\*Bij vlakbouw i.v.m. de noodzakelijke klemmen korpus inzagen.  
Zie voor toelichting p.17.3

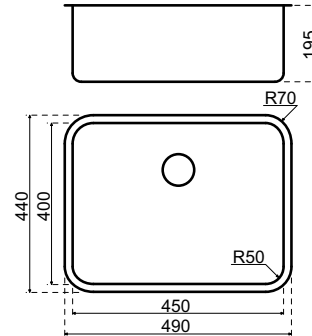

inbouwmethode	materiaal	bestelnr.	excl. btw	incl. btw
<b>vlakbouw</b>				
	TopLaminate   DecorTop   Fenix 0.9	SDE-0048	393,00	<b>475,53</b>
	TopCore   Fenix 10	TC/FE-VIB-0048	526,00	<b>636,46</b>
	Solid Surface	SS-DE0048	583,00	<b>705,43</b>
	Evora Quartz   Evora Granite	CO/GR-DE0048	583,00	<b>705,43</b>
	Cosmolite   Obsidiana	CO-DE0048	583,00	<b>705,43</b>
	Glass   Inox	GL/R-DE0048	583,00	<b>705,43</b>
	Evora Ceramics   Dekton	CE/LA-DE0048	583,00	<b>705,43</b>
<b>semi-onderbouw</b>				
	Recht multiplex	HPL-OND-0038	733,00	<b>886,93</b>
	TopCore   Fenix 10	TC/FE-SON-0048	526,00	<b>636,46</b>
	Solid Wood	MH-SON-0048	526,00	<b>636,46</b>
<b>onderbouw</b>				
	TopCore   Fenix 10	TC/FE-OND-0038	526,00	<b>636,46</b>
	Solid Surface	SS-OND-DE0038	583,00	<b>705,43</b>
	Solid Wood	MH-OND-0038	526,00	<b>636,46</b>
	Evora Quartz   Evora Granite	CO/GR-OND-DE0038	818,00	<b>989,78</b>
	Cosmolite   Obsidiana	CO-OND-DE0038	818,00	<b>989,78</b>
	Glass	GL-OND-DE0038	818,00	<b>989,78</b>
	Evora Ceramics *   Dekton *	CE/LA-OND-DE0038	818,00	<b>989,78</b>

\* Let op: verhoogd risico op gebruiksschade door chippen bij de bakrand

### losse spoelbak

Losse spoelbak	311048	218,00	<b>263,78</b>
----------------	--------	--------	---------------

### service-onderdelen

Zeeplug	240018	19,00	<b>22,99</b>
Overloopplaatje	240027	15,00	<b>18,15</b>
Magnadop	240034	16,00	<b>19,36</b>
Afvoerset	240031	36,00	<b>43,56</b>
Ruimtebesparende sifon	240060	18,00	<b>21,78</b>

## Lanesto Orta 500 x 400 (047/037)



### omschrijving

Voormaat:	vlakbouw	60 mm (bij rvs 80 mm)
	semi-onderbouw	80 mm
	onderbouw	90 mm
Minimale kastbreedte:		600 mm

Compleet met Magna- en korfplug en luxe wandoverloop.

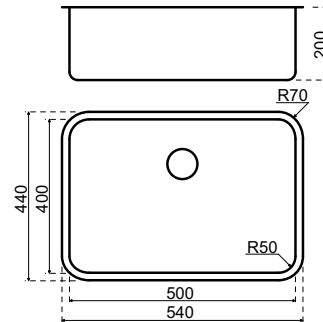

inbouwmethode	materiaal	bestelnr.	excl. btw	incl. btw
<b>vlakbouw</b>				
	TopLaminate   DecorTop   Fenix 0.9	SDE-0047	559,00	<b>676,39</b>
	TopCore   Fenix 10	TC/FE-VIB-0047	692,00	<b>837,32</b>
	Solid Surface	SS-DE0047	749,00	<b>906,29</b>
	Evora Quartz   Evora Granite	CO/GR-DE0047	749,00	<b>906,29</b>
	Cosmolite   Obsidiana	CO-DE0047	749,00	<b>906,29</b>
	Glass   Inox	GL/R-DE0047	749,00	<b>906,29</b>
	Evora Ceramics   Dekton	CE/LA-DE0047	749,00	<b>906,29</b>
<b>semi-onderbouw</b>				
	Recht multiplex	HPL-OND-0037	899,00	<b>1.087,79</b>
	TopCore   Fenix 10	TC/FE-SON-0047	692,00	<b>837,32</b>
	Solid Wood	MH-SON-0047	692,00	<b>837,32</b>
<b>onderbouw</b>				
	TopCore   Fenix 10	TC/FE-OND-0037	692,00	<b>837,32</b>
	Solid Surface	SS-OND-DE0037	749,00	<b>906,29</b>
	Solid Wood	MH-OND-0037	692,00	<b>837,32</b>
	Evora Quartz   Evora Granite	CO/GR-OND-DE0037	984,00	<b>1.190,64</b>
	Cosmolite   Obsidiana	CO-OND-DE0037	984,00	<b>1.190,64</b>
	Glass	GL-OND-DE0037	984,00	<b>1.190,64</b>
	Evora Ceramics *   Dekton *	CE/LA-OND-DE0037	984,00	<b>1.190,64</b>

\* Let op: verhoogd risico op gebruiksschade door chippen bij de bakrand

### losse spoelbak

Losse spoelbak	311047	384,00	<b>464,64</b>
----------------	--------	--------	---------------

### service-onderdelen

Zeeplug	240018	19,00	<b>22,99</b>
Overloopplaatje	240027	15,00	<b>18,15</b>
Magnadop	240034	16,00	<b>19,36</b>
Afvoerset	240031	36,00	<b>43,56</b>
Ruimtebesparende sifon	240060	18,00	<b>21,78</b>



17

Lanesto

Lanesto Premeris plug

## Lanesto Giro 400 x 340 (910/930)



### omschrijving

Voormaat:	vlakbouw	70 mm (bij rvs 80 mm)
	semi-onderbouw	80 mm
	onderbouw	90 mm
Minimale kastbreedte:		450 mm*

Compleet met Premeris plug en luxe wandoverloop.  
 Extra geschikt voor ondiepe bladen en greeploze keukens.  
 \*Bij vlakbouw i.v.m. de noodzakelijke klemmen korpus inzagen.  
 Zie voor toelichting p.17.3

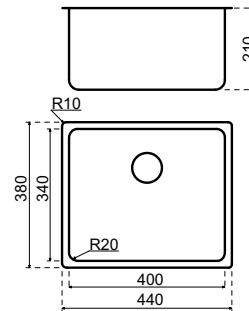

inbouwmethode	materiaal	bestelnr.	excl. btw	incl. btw
<b>vlakbouw</b>				
	TopLaminate   DecorTop   Fenix 0.9	SDE-0910	457,00	<b>552,97</b>
	TopCore   Fenix 10	TC/FE-VIB-0910	513,00	<b>620,73</b>
	Solid Surface	SS-DE0910	577,00	<b>698,17</b>
	Evora Quartz   Evora Granite	CO/GR-DE0910	577,00	<b>698,17</b>
	Cosmolite   Obsidiana	CO-DE0910	577,00	<b>698,17</b>
	Glass   Inox	GL/R-DE0910	577,00	<b>698,17</b>
	Evora Ceramics   Dekton	CE/LA-DE0910	577,00	<b>698,17</b>
<b>semi-onderbouw</b>				
	Recht multiplex	HPL-OND-0930	815,00	<b>986,15</b>
	TopCore   Fenix 10	TC/FE-SON-0910	513,00	<b>620,73</b>
	Solid Wood	MH-SON-0910	513,00	<b>620,73</b>
<b>onderbouw</b>				
	TopCore   Fenix 10	TC/FE-OND-0930	608,00	<b>735,68</b>
	Solid Surface	SS-OND-DE0930	665,00	<b>804,65</b>
	Solid Wood	MH-OND-0930	608,00	<b>735,68</b>
	Evora Quartz   Evora Granite	CO/GR-OND-DE0930	780,00	<b>943,80</b>
	Cosmolite   Obsidiana	CO-OND-DE0930	780,00	<b>943,80</b>
	Glass	GL-OND-DE0930	780,00	<b>943,80</b>
	Evora Ceramics *   Dekton *	CE/LA-OND-DE0930	780,00	<b>943,80</b>

\* Let op: verhoogd risico op gebruiksschade door chippen bij de bakrand

### losse spoelbak

Losse spoelbak	311910	300,00	<b>363,00</b>
----------------	--------	--------	---------------

### service-onderdelen

Zeefplug	240041	23,00	<b>27,83</b>
Overloopplaatje	240027	15,00	<b>18,15</b>
Afvoerset	240052	36,00	<b>43,56</b>
Ruimtebesparende sifon	240060	18,00	<b>21,78</b>

## Lanesto Giro 170 x 400 (911/931)

### omschrijving

Voormaat:	<i>vlakbouw</i>	60 mm (bij rvs 80 mm)
	<i>semi-onderbouw</i>	80 mm
	<i>onderbouw</i>	90 mm
Minimale kastbreedte:		250 mm

Compleet met Premeris plug en luxe wandoverloop.

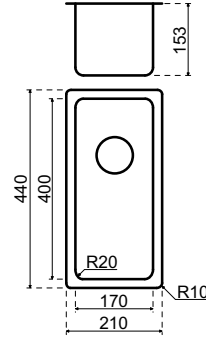

inbouwmethode	materiaal	bestelnr.	excl. btw	incl. btw
<b>vlakbouw</b>				
	TopLaminate   DecorTop   Fenix 0.9	SDE-0911	409,00	<b>494,89</b>
	TopCore   Fenix 10	TC/FE-VIB-0911	465,00	<b>562,65</b>
	Solid Surface	SS-DE0911	529,00	<b>640,09</b>
	Evora Quartz   Evora Granite	CO/GR-DE0911	529,00	<b>640,09</b>
	Cosmolite   Obsidiana	CO-DE0911	529,00	<b>640,09</b>
	Glass   Inox	GL/R-DE0911	529,00	<b>640,09</b>
	Evora Ceramics   Dekton	CE/LA-DE0911	529,00	<b>640,09</b>
<b>semi-onderbouw</b>				
	Recht multiplex	HPL-OND-0931	767,00	<b>928,07</b>
	TopCore   Fenix 10	TC/FE-SON-0911	465,00	<b>562,65</b>
	Solid Wood	MH-SON-0911	465,00	<b>562,65</b>
<b>onderbouw</b>				
	TopCore   Fenix 10	TC/FE-OND-0931	560,00	<b>677,60</b>
	Solid Surface	SS-OND-DE0931	617,00	<b>746,57</b>
	Solid Wood	MH-OND-0931	560,00	<b>677,60</b>
	Evora Quartz   Evora Granite	CO/GR-OND-DE0931	732,00	<b>885,72</b>
	Cosmolite   Obsidiana	CO-OND-DE0931	732,00	<b>885,72</b>
	Glass	GL-OND-DE0931	732,00	<b>885,72</b>
	Evora Ceramics *   Dekton *	CE/LA-OND-DE0931	732,00	<b>885,72</b>

\* Let op: verhoogd risico op gebruiksschade door chippen bij de bakrand

### losse spoelbak

Losse spoelbak	311911	252,00	<b>304,92</b>
----------------	--------	--------	---------------

### service-onderdelen

Zeeplug	240041	23,00	<b>27,83</b>
Overloopplaatje	240027	15,00	<b>18,15</b>
Afvoerset	240052	36,00	<b>43,56</b>
Ruimtebesparende sifon	240060	18,00	<b>21,78</b>



## Lanesto Giro 340 x 400 (912/932)



### omschrijving

Voormaat:	vlakbouw	60 mm (bij rvs 80 mm)
	semi-onderbouw	80 mm
	onderbouw	90 mm
Minimale kastbreedte:		400 mm*

Compleet met Premeris plug en luxe wandoverloop.

\*Bij vlakbouw i.v.m. de noodzakelijke klemmen korpus inzagen.  
Zie voor toelichting p.17.3

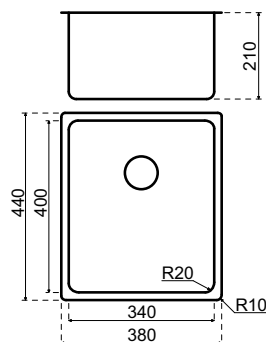

inbouwmethode	materiaal	bestelnr.	excl. btw	incl. btw
<b>vlakbouw</b>				
	TopLaminate   DecorTop   Fenix 0.9	SDE-0912	437,00	<b>528,77</b>
	TopCore   Fenix 10	TC/FE-VIB-0912	493,00	<b>596,53</b>
	Solid Surface	SS-DE0912	557,00	<b>673,97</b>
	Evora Quartz   Evora Granite	CO/GR-DE0912	557,00	<b>673,97</b>
	Cosmolite   Obsidiana	CO-DE0912	557,00	<b>673,97</b>
	Glass   Inox	GL/R-DE0912	557,00	<b>673,97</b>
	Evora Ceramics   Dekton	CE/LA-DE0912	557,00	<b>673,97</b>
<b>semi-onderbouw</b>				
	Recht multiplex	HPL-OND-0932	795,00	<b>961,95</b>
	TopCore   Fenix 10	TC/FE-SON-0912	493,00	<b>596,53</b>
	Solid Wood	MH-SON-0912	493,00	<b>596,53</b>
<b>onderbouw</b>				
	TopCore   Fenix 10	TC/FE-OND-0932	588,00	<b>711,48</b>
	Solid Surface	SS-OND-DE0932	645,00	<b>780,45</b>
	Solid Wood	MH-OND-0932	588,00	<b>711,48</b>
	Evora Quartz   Evora Granite	CO/GR-OND-DE0932	760,00	<b>919,60</b>
	Cosmolite   Obsidiana	CO-OND-DE0932	760,00	<b>919,60</b>
	Glass	GL-OND-DE0932	760,00	<b>919,60</b>
	Evora Ceramics *   Dekton *	CE/LA-OND-DE0932	760,00	<b>919,60</b>

\* Let op: verhoogd risico op gebruiksschade door chippen bij de bakrand

### losse spoelbak

Losse spoelbak	311912	280,00	<b>338,80</b>
----------------	--------	--------	---------------

### service-onderdelen

Zeefplug	240041	23,00	<b>27,83</b>
Overloopplaatje	240027	15,00	<b>18,15</b>
Afvoerset	240052	36,00	<b>43,56</b>
Ruimtebesparende sifon	240060	18,00	<b>21,78</b>



## Lanesto Giro 400 x 400 (913/933)



### omschrijving

Voormaat:	<i>vlak</i> inbouw	60 mm (bij rvs 80 mm)
	<i>semi-onder</i> bouw	80 mm
	<i>onder</i> bouw	90 mm
Minimale kastbreedte:		450 mm*

Compleet met Premeris plug en luxe wandoverloop.  
 \*Bij vlakbouw i.v.m. de noodzakelijke klemmen korpus inzagen.  
 Zie voor toelichting p.17.3

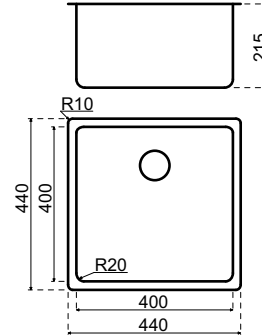

inbouwmethode	materiaal	bestelnr.	excl. btw	incl. btw
<b>vlak</b> inbouw				
	TopLaminate   DecorTop   Fenix 0.9	SDE-0913	457,00	<b>552,97</b>
	TopCore   Fenix 10	TC/FE-VIB-0913	513,00	<b>620,73</b>
	Solid Surface	SS-DE0913	577,00	<b>698,17</b>
	Evora Quartz   Evora Granite	CO/GR-DE0913	577,00	<b>698,17</b>
	Cosmolite   Obsidiana	CO-DE0913	577,00	<b>698,17</b>
	Glass   Inox	GL/R-DE0913	577,00	<b>698,17</b>
	Evora Ceramics   Dekton	CE/LA-DE0913	577,00	<b>698,17</b>
<b>semi-onder</b> bouw				
	Recht multiplex	HPL-OND-0933	815,00	<b>986,15</b>
	TopCore   Fenix 10	TC/FE-SON-0913	513,00	<b>620,73</b>
	Solid Wood	MH-SON-0913	513,00	<b>620,73</b>
<b>onder</b> bouw				
	TopCore   Fenix 10	TC/FE-OND-0933	608,00	<b>735,68</b>
	Solid Surface	SS-OND-DE0933	665,00	<b>804,65</b>
	Solid Wood	MH-OND-0933	608,00	<b>735,68</b>
	Evora Quartz   Evora Granite	CO/GR-OND-DE0933	780,00	<b>943,80</b>
	Cosmolite   Obsidiana	CO-OND-DE0933	780,00	<b>943,80</b>
	Glass	GL-OND-DE0933	780,00	<b>943,80</b>
	Evora Ceramics *   Dekton *	CE/LA-OND-DE0933	780,00	<b>943,80</b>
* Let op: verhoogd risico op gebruiksschade door chippen bij de bakrand				
<b>losse spoelbak</b>				
	Losse spoelbak	311913.1	300,00	<b>363,00</b>
<b>service-onderdelen</b>				
	Zeefplug	240041	23,00	<b>27,83</b>
	Overloopplaatje	240027	15,00	<b>18,15</b>
	Afvoerset	240052	36,00	<b>43,56</b>
	Ruimtebesparende sifon	240060	18,00	<b>21,78</b>

## Lanesto Giro 450 x 400 (914/934)



### omschrijving

Voormaat:	vlakbouw	60 mm (bij rvs 80 mm)
	semi-onderbouw	80 mm
	onderbouw	90 mm
Minimale kastbreedte:		500 mm*

Compleet met Premeris plug en luxe wandoverloop.

\*Bij vlakbouw i.v.m. de noodzakelijke klemmen korpus inzagen.  
Zie voor toelichting p.17.3

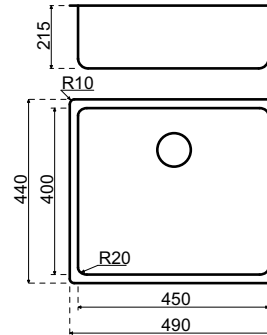

inbouwmethode	materiaal	bestelnr.	excl. btw	incl. btw
<b>vlakbouw</b>				
	TopLaminate   DecorTop   Fenix 0.9	SDE-0914	517,00	<b>625,57</b>
	TopCore   Fenix 10	TC/FE-VIB-0914	625,00	<b>756,25</b>
	Solid Surface	SS-DE0914	682,00	<b>825,22</b>
	Evora Quartz   Evora Granite	CO/GR-DE0914	682,00	<b>825,22</b>
	Cosmolite   Obsidiana	CO-DE0914	682,00	<b>825,22</b>
	Glass   Inox	GL/R-DE0914	682,00	<b>825,22</b>
	Evora Ceramics   Dekton	CE/LA-DE0914	682,00	<b>825,22</b>
<b>semi-onderbouw</b>				
	Recht multiplex	HPL-OND-0934	832,00	<b>1.006,72</b>
	TopCore   Fenix 10	TC/FE-SON-0914	625,00	<b>756,25</b>
	Solid Wood	MH-SON-0914	625,00	<b>756,25</b>
<b>onderbouw</b>				
	TopCore   Fenix 10	TC/FE-OND-0934	625,00	<b>756,25</b>
	Solid Surface	SS-OND-DE0934	682,00	<b>825,22</b>
	Solid Wood	MH-OND-0934	625,00	<b>756,25</b>
	Evora Quartz   Evora Granite	CO/GR-OND-DE0934	917,00	<b>1.109,57</b>
	Cosmolite   Obsidiana	CO-OND-DE0934	917,00	<b>1.109,57</b>
	Glass	GL-OND-DE0934	917,00	<b>1.109,57</b>
	Evora Ceramics *   Dekton *	CE/LA-OND-DE0934	917,00	<b>1.109,57</b>
* Let op: verhoogd risico op gebruiksschade door chippen bij de bakrand				
<b>losse spoelbak</b>				
	Losse spoelbak	311914.1	317,00	<b>383,57</b>
<b>service-onderdelen</b>				
	Zeeplug	240041	23,00	<b>27,83</b>
	Overloopplaatje	240027	15,00	<b>18,15</b>
	Afvoerset	240052	36,00	<b>43,56</b>
	Ruimtebesparende sifon	240060	18,00	<b>21,78</b>

## Lanesto Giro 500 x 400 (916/936)



### omschrijving

Voormaat:	vlakbouw	60 mm (bij rvs 80 mm)
	semi-onderbouw	80 mm
	onderbouw	90 mm
Minimale kastbreedte:		600 mm

Compleet met Premeris plug en luxe wandoverloop.

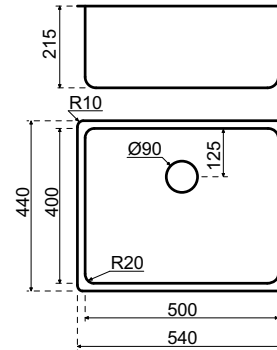

inbouwmethode	materiaal	bestelnr.	excl. btw	incl. btw
<b>vlakbouw</b>				
	TopLaminate   DecorTop   Fenix 0.9	SDE-0916	543,00	<b>657,03</b>
	TopCore   Fenix 10	TC/FE-VIB-0916	635,00	<b>768,35</b>
	Solid Surface	SS-DE0916	692,00	<b>837,32</b>
	Evora Quartz   Evora Granite	CO/GR-DE0916	692,00	<b>837,32</b>
	Cosmolite   Obsidiana	CO-DE0916	692,00	<b>837,32</b>
	Glass   Inox	GL/R-DE0916	692,00	<b>837,32</b>
	Evora Ceramics   Dekton	CE/LA-DE0916	692,00	<b>837,32</b>
<b>semi-onderbouw</b>				
	Recht multiplex	HPL-OND-0936	842,00	<b>1.018,82</b>
	TopCore   Fenix 10	TC/FE-SON-0916	635,00	<b>768,35</b>
	Solid Wood	MH-SON-0916	635,00	<b>768,35</b>
<b>onderbouw</b>				
	TopCore   Fenix 10	TC/FE-OND-0936	635,00	<b>768,35</b>
	Solid Surface	SS-OND-DE0936	692,00	<b>837,32</b>
	Solid Wood	MH-OND-0936	635,00	<b>768,35</b>
	Evora Quartz   Evora Granite	CO/GR-OND-DE0936	927,00	<b>1.121,67</b>
	Cosmolite   Obsidiana	CO-OND-DE0936	927,00	<b>1.121,67</b>
	Glass	GL-OND-DE0936	927,00	<b>1.121,67</b>
	Evora Ceramics *   Dekton *	CE/LA-OND-DE0936	927,00	<b>1.121,67</b>
* Let op: verhoogd risico op gebruiksschade door chippen bij de bakrand				
<b>losse spoelbak</b>				
	Losse spoelbak	311916	327,00	<b>395,67</b>
<b>service-onderdelen</b>				
	Zeeplug	240041	23,00	<b>27,83</b>
	Overloopplaatje	240027	15,00	<b>18,15</b>
	Afvoerset	240052	36,00	<b>43,56</b>
	Ruimtebesparende sifon	240060	18,00	<b>21,78</b>

## Lanesto Giro 550 x 400 (915/935)



### omschrijving

Voormaat:	vlakbouw	60 mm (bij rvs 80 mm)
	semi-onderbouw	80 mm
	onderbouw	90 mm
Minimale kastbreedte:		600 mm (700 mm*)

Compleet met Premeris plug en luxe wandoverloop.

\* Bij bladen met een rand tot 30 mm hoog

**Grootste spoelbak voor kasten van 600 mm breed.**

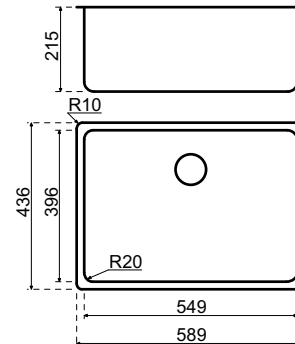

inbouwmethode	materiaal	bestelnr.	excl. btw	incl. btw
<b>vlakbouw</b>				
	TopLaminate   DecorTop   Fenix 0.9	SDE-0915	552,00	<b>667,92</b>
	TopCore   Fenix 10	TC/FE-VIB-0915	644,00	<b>779,24</b>
	Solid Surface	SS-DE0915	701,00	<b>848,21</b>
	Evora Quartz   Evora Granite	CO/GR-DE0915	701,00	<b>848,21</b>
	Cosmolite   Obsidiana	CO-DE0915	701,00	<b>848,21</b>
	Glass   Inox	GL/R-DE0915	701,00	<b>848,21</b>
	Evora Ceramics   Dekton	CE/LA-DE0915	701,00	<b>848,21</b>
<b>semi-onderbouw</b>				
	Recht multiplex	HPL-OND-0935	851,00	<b>1.029,71</b>
	TopCore   Fenix 10	TC/FE-SON-0915	644,00	<b>779,24</b>
	Solid Wood	MH-SON-0915	644,00	<b>779,24</b>
<b>onderbouw</b>				
	TopCore   Fenix 10	TC/FE-OND-0935	644,00	<b>779,24</b>
	Solid Surface	SS-OND-DE0935	701,00	<b>848,21</b>
	Solid Wood	MH-OND-0935	644,00	<b>779,24</b>
	Evora Quartz   Evora Granite	CO/GR-OND-DE0935	936,00	<b>1.132,56</b>
	Cosmolite   Obsidiana	CO-OND-DE0935	936,00	<b>1.132,56</b>
	Glass	GL-OND-DE0935	936,00	<b>1.132,56</b>
	Evora Ceramics *   Dekton *	CE/LA-OND-DE0935	936,00	<b>1.132,56</b>
* Let op: verhoogd risico op gebruiksschade door chippen bij de bakrand				
<b>losse spoelbak</b>				
	Losse spoelbak	311915	336,00	<b>406,56</b>
<b>service-onderdelen</b>				
	Zeeplug	240041	23,00	<b>27,83</b>
	Overloopplaatje	240027	15,00	<b>18,15</b>
	Afvoerset	240052	36,00	<b>43,56</b>
	Ruimtebesparende sifon	240060	18,00	<b>21,78</b>

## Lanesto Giro 340 x 400 + 170 x 400 (918/938)



### omschrijving

Voormaat:	<i>vlak</i> inbouw	60 mm (bij rvs 80 mm)
	<i>semi-<u>o</u>nderbouw</i>	80 mm
	<i>o</i> nderbouw	90 mm
Minimale kastbreedte:		600 mm*

Compleet met twee Premeris pluggen en luxe wandoverloop.

Geen kraangat mogelijk

\*Bij vlak**in**bouw i.v.m. de noodzakelijke klemmen korpus inzagen.

Zie voor toelichting p.17.3

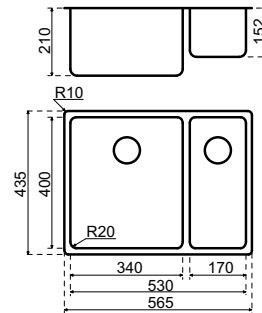

inbouwmethode	materiaal	bestelnr.	excl. btw	incl. btw
<b>vlak</b> inbouw				
	TopLaminate   DecorTop   Fenix 0.9	SDE-0918	679,00	<b>821,59</b>
	TopCore   Fenix 10	TC/FE-VIB-0918	765,00	<b>925,65</b>
	Solid Surface	SS-DE0918	822,00	<b>994,62</b>
	Evora Quartz   Evora Granite	CO/GR-DE0918	822,00	<b>994,62</b>
	Cosmolite   Obsidiana	CO-DE0918	822,00	<b>994,62</b>
	Glass   Inox	GL-DE0918	822,00	<b>994,62</b>
	Evora Ceramics   Dekton	CE/LA-DE0918	822,00	<b>994,62</b>
<b>semi-<u>o</u>nderbouw</b>				
	Recht multiplex	HPL-OND-0938	972,00	<b>1.176,12</b>
	TopCore   Fenix 10	TC/FE-SON-0918	765,00	<b>925,65</b>
	Solid Wood	MH-SON-0918	765,00	<b>925,65</b>
<b>o</b> nderbouw				
	TopCore   Fenix 10	TC/FE-OND-0938	765,00	<b>925,65</b>
	Solid Surface	SS-OND-DE0938	822,00	<b>994,62</b>
	Solid Wood	MH-OND-0938	765,00	<b>925,65</b>
	Evora Quartz   Evora Granite	CO/GR-OND-DE0938	1.057,00	<b>1.278,97</b>
	Cosmolite   Obsidiana	CO-OND-DE0938	1.057,00	<b>1.278,97</b>
	Glass	GL-OND-DE0938	1.057,00	<b>1.278,97</b>
	Evora Ceramics *   Dekton *	CE/LA-OND-DE0938	1.057,00	<b>1.278,97</b>
* Let op: verhoogd risico op gebruiksschade door chippen bij de bakrand				
<b>losse spoelbak</b>				
	Losse spoelbak	311918	457,00	<b>552,97</b>
<b>service-onderdelen</b>				
	Zeeplug	240041	23,00	<b>27,83</b>
	Overloopplaatje	240027	15,00	<b>18,15</b>
	Afvoerset (2x bestellen)	240052	36,00	<b>43,56</b>
	Ruimtebesparende sifon	240070	29,00	<b>35,09</b>

## Lanesto Giro 170 x 400 + 340 x 400 (919/939)



### omschrijving

Voormaat:	vlakbouw	60 mm (bij rvs 80 mm)
	semi-onderbouw	80 mm
	onderbouw	90 mm
Minimale kastbreedte:		600 mm*

Compleet met twee Premeris pluggen en luxe wandoverloop.  
Geen kraangat mogelijk  
\*Bij vlakbouw i.v.m. de noodzakelijke klemmen korpus inzagen.  
Zie voor toelichting p.17.3

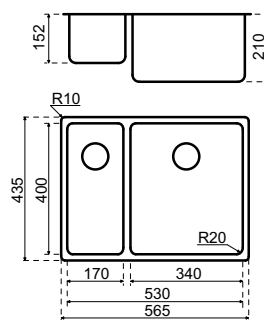

inbouwmethode	materiaal	bestelnr.	excl. btw	incl. btw
<b>vlakbouw</b>				
	TopLaminate   DecorTop   Fenix 0.9	SDE-0919	679,00	<b>821,59</b>
	TopCore   Fenix 10	TC/FE-VIB-0919	765,00	<b>925,65</b>
	Solid Surface	SS-DE0919	822,00	<b>994,62</b>
	Evora Quartz   Evora Granite	CO/GR-DE0919	822,00	<b>994,62</b>
	Cosmolite   Obsidiana	CO-DE0919	822,00	<b>994,62</b>
	Glass   Inox	GL-DE0919	822,00	<b>994,62</b>
	Evora Ceramics   Dekton	CE/LA-DE0919	822,00	<b>994,62</b>
<b>semi-onderbouw</b>				
	Recht multiplex	HPL-OND-0939	972,00	<b>1.176,12</b>
	TopCore   Fenix 10	TC/FE-SON-0919	765,00	<b>925,65</b>
	Solid Wood	MH-SON-0919	765,00	<b>925,65</b>
<b>onderbouw</b>				
	TopCore   Fenix 10	TC/FE-OND-0939	765,00	<b>925,65</b>
	Solid Surface	SS-OND-DE0939	822,00	<b>994,62</b>
	Solid Wood	MH-OND-0939	765,00	<b>925,65</b>
	Evora Quartz   Evora Granite	CO/GR-OND-DE0939	1.057,00	<b>1.278,97</b>
	Cosmolite   Obsidiana	CO-OND-DE0939	1.057,00	<b>1.278,97</b>
	Glass	GL-OND-DE0939	1.057,00	<b>1.278,97</b>
	Evora Ceramics *   Dekton *	CE/LA-OND-DE0939	1.057,00	<b>1.278,97</b>
* Let op: verhoogd risico op gebruiksschade door chippen bij de bakrand				
<b>losse spoelbak</b>				
	Losse spoelbak	311919	457,00	<b>552,97</b>
<b>service-onderdelen</b>				
	Zeefplug	240041	23,00	<b>27,83</b>
	Overloopplaatje	240027	15,00	<b>18,15</b>
	Afvoerset (2x bestellen)	240052	36,00	<b>43,56</b>
	Ruimtebesparende sifon	240070	29,00	<b>35,09</b>



## Lanesto Destra 170 x 400 (021/031)



### omschrijving

Voormaat:	<i>vlak</i> inbouw	60 mm (bij rvs 80 mm)
	<i>semi-onder</i> bouw	80 mm
	<i>onder</i> bouw	90 mm
Minimale kastbreedte:		250 mm

Compleet met Premeris plug en luxe wandoverloop.

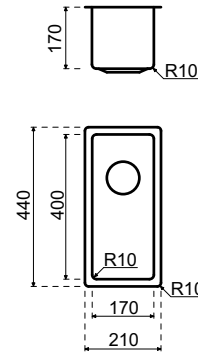

inbouwmethode	materiaal	bestelnr.	excl. btw	incl. btw
<b>vlak</b> inbouw				
	TopLaminate   DecorTop   Fenix 0.9	SDE-0021N	505,00	<b>611,05</b>
	TopCore   Fenix 10	TC/FE-VIB-0021N	561,00	<b>678,81</b>
	Solid Surface	SS-DE0021N	625,00	<b>756,25</b>
	Evora Quartz   Evora Granite	CO/GR-DE0021N	625,00	<b>756,25</b>
	Cosmolite   Obsidiana	CO-DE0021N	625,00	<b>756,25</b>
	Glass   Inox	GL/R-DE0021N	625,00	<b>756,25</b>
	Evora Ceramics   Dekton	CE/LA-DE0021N	625,00	<b>756,25</b>
<b>semi-onder</b> bouw				
	Recht multiplex	HPL-OND-0031N	863,00	<b>1.044,23</b>
	TopCore   Fenix 10	TC/FE-SON-0021N	561,00	<b>678,81</b>
	Solid Wood	MH-SON-0021N	561,00	<b>678,81</b>
<b>onder</b> bouw				
	TopCore   Fenix 10	TC/FE-OND-0031N	656,00	<b>793,76</b>
	Solid Surface	SS-OND-DE0031N	713,00	<b>862,73</b>
	Solid Wood	MH-OND-0031N	656,00	<b>793,76</b>
	Evora Quartz   Evora Granite	CO/GR-OND-DE0031N	828,00	<b>1.001,88</b>
	Cosmolite   Obsidiana	CO-OND-DE0031N	828,00	<b>1.001,88</b>
	Glass	GL-OND-DE0031N	828,00	<b>1.001,88</b>
	Evora Ceramics *   Dekton *	CE/LA-OND-DE0031N	828,00	<b>1.001,88</b>

\* Let op: verhoogd risico op gebruiksschade door chippen bij de bakrand

### losse spoelbak

Losse spoelbak	311021N	348,00	<b>421,08</b>
----------------	---------	--------	---------------

### service-onderdelen

Zeefplug	240041	23,00	<b>27,83</b>
Overloopplaatje	240027	15,00	<b>18,15</b>
Afvoerset	240052	36,00	<b>43,56</b>
Ruimtebesparende sifon	240060	18,00	<b>21,78</b>

## Lanesto Destra 340 x 400 (022/032)



### omschrijving

Voormaat:	vlakinbouw	60 mm (bij rvs 80 mm)
	semi-onderbouw	80 mm
	onderbouw	90 mm
Minimale kastbreedte:		400* mm

Compleet met Premeris plug en luxe wandoverloop.

\*Bij vlakinbouw i.v.m. de noodzakelijke klemmen korpus inzagen.  
Zie voor toelichting p.17.3

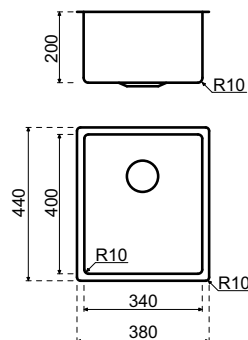

inbouwmethode	materiaal	bestelnr.	excl. btw	incl. btw
<b>vlakinbouw</b>				
	TopLaminate   DecorTop   Fenix 0.9	SDE-0022N	527,00	<b>637,67</b>
	TopCore   Fenix 10	TC/FE-VIB-0022N	583,00	<b>705,43</b>
	Solid Surface	SS-DE0022N	647,00	<b>782,87</b>
	Evora Quartz   Evora Granite	CO/GR-DE0022N	647,00	<b>782,87</b>
	Cosmolite   Obsidiana	CO-DE0022N	647,00	<b>782,87</b>
	Glass   Inox	GL/R-DE0022N	647,00	<b>782,87</b>
	Evora Ceramics   Dekton	CE/LA-DE0022N	647,00	<b>782,87</b>
<b>semi-onderbouw</b>				
	Recht multiplex	HPL-OND-0032N	885,00	<b>1.070,85</b>
	TopCore   Fenix 10	TC/FE-SON-0022N	583,00	<b>705,43</b>
	Solid Wood	MH-SON-0022N	583,00	<b>705,43</b>
<b>onderbouw</b>				
	TopCore   Fenix 10	TC/FE-OND-0032N	678,00	<b>820,38</b>
	Solid Surface	SS-OND-DE0032N	735,00	<b>889,35</b>
	Solid Wood	MH-OND-0032N	678,00	<b>820,38</b>
	Evora Quartz   Evora Granite	CO/GR-OND-DE0032N	850,00	<b>1.028,50</b>
	Cosmolite   Obsidiana	CO-OND-DE0032N	850,00	<b>1.028,50</b>
	Glass	GL-OND-DE0032N	850,00	<b>1.028,50</b>
	Evora Ceramics *   Dekton *	CE/LA-OND-DE0032N	850,00	<b>1.028,50</b>

\* Let op: verhoogd risico op gebruiksschade door chippen bij de bakrand

### losse spoelbak

Losse spoelbak	311022N	370,00	<b>447,70</b>
----------------	---------	--------	---------------

### service-onderdelen

Zeefplug	240041	23,00	<b>27,83</b>
Overloopplaatje	240027	15,00	<b>18,15</b>
Afvoerset	240052	36,00	<b>43,56</b>
Ruimtebesparende sifon	240060	18,00	<b>21,78</b>

## Lanesto Destra 400 x 400 (025/035)



### omschrijving

Voormaat:	<i>vlakbouw</i>	60 mm (bij rvs 80 mm)
	<i>semi-onderbouw</i>	80 mm
	<i>onderbouw</i>	90 mm
Minimale kastbreedte:		450 mm*

Compleet met Premeris plug en luxe wandoverloop.  
 \*Bij vlakbouw i.v.m. de noodzakelijke klemmen korpus inzagen.  
 Zie voor toelichting p.17.3

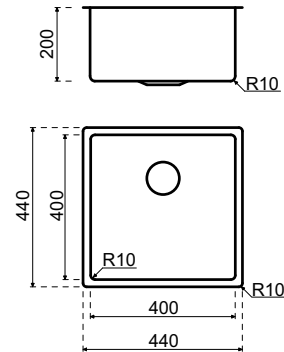

inbouwmethode	materiaal	bestelnr.	excl. btw	incl. btw
<b>vlakbouw</b>				
	TopLaminate   DecorTop   Fenix 0.9	SDE-0025N	539,00	<b>652,19</b>
	TopCore   Fenix 10	TC/FE-VIB-0025N	595,00	<b>719,95</b>
	Solid Surface	SS-DE0025N	659,00	<b>797,39</b>
	Evora Quartz   Evora Granite	CO/GR-DE0025N	659,00	<b>797,39</b>
	Cosmolite   Obsidiana	CO-DE0025N	659,00	<b>797,39</b>
	Glass   Inox	GL/R-DE0025N	659,00	<b>797,39</b>
	Evora Ceramics   Dekton	CE/LA-DE0025N	659,00	<b>797,39</b>
<b>semi-onderbouw</b>				
	Recht multiplex	HPL-OND-0035N	897,00	<b>1.085,37</b>
	TopCore   Fenix 10	TC/FE-SON-0025N	595,00	<b>719,95</b>
	Solid Wood	MH-SON-0025N	595,00	<b>719,95</b>
<b>onderbouw</b>				
	TopCore   Fenix 10	TC/FE-OND-0035N	690,00	<b>834,90</b>
	Solid Surface	SS-OND-DE0035N	747,00	<b>903,87</b>
	Solid Wood	MH-OND-0035N	690,00	<b>834,90</b>
	Evora Quartz   Evora Granite	CO/GR-OND-DE0035N	862,00	<b>1.043,02</b>
	Cosmolite   Obsidiana	CO-OND-DE0035N	862,00	<b>1.043,02</b>
	Glass	GL-OND-DE0035N	862,00	<b>1.043,02</b>
	Evora Ceramics *   Dekton *	CE/LA-OND-DE0035N	862,00	<b>1.043,02</b>

\* Let op: verhoogd risico op gebruiksschade door chippen bij de bakrand

### losse spoelbak

Losse spoelbak	311025N	382,00	<b>462,22</b>
----------------	---------	--------	---------------

### service-onderdelen

Zeefplug	240041	23,00	<b>27,83</b>
Overloopplaatje	240027	15,00	<b>18,15</b>
Afvoerset	240052	36,00	<b>43,56</b>
Ruimtebesparende sifon	240060	18,00	<b>21,78</b>

## Lanesto Destra 450 x 400 (023/033)



### omschrijving

Voormaat:	vlakinbouw	60 mm (bij rvs 80 mm)
	semi-onderbouw	80 mm
	onderbouw	90 mm
Minimale kastbreedte:		500 mm*

Compleet met Premeris plug en luxe wandoverloop.

\*Bij vlakinbouw i.v.m. de noodzakelijke klemmen korpus inzagen.

Zie voor toelichting p.17.3

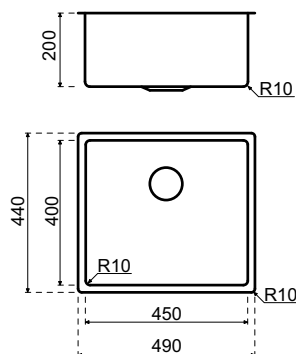

inbouwmethode	materiaal	bestelnr.	excl. btw	incl. btw
<b>vlakinbouw</b>				
	TopLaminate   DecorTop   Fenix 0.9	SDE-0023N	573,00	<b>693,33</b>
	TopCore   Fenix 10	TC/FE-VIB-0023N	701,00	<b>848,21</b>
	Solid Surface	SS-DE0023N	758,00	<b>917,18</b>
	Evora Quartz   Evora Granite	CO/GR-DE0023N	758,00	<b>917,18</b>
	Cosmolite   Obsidiana	CO-DE0023N	758,00	<b>917,18</b>
	Glass   Inox	GL/R-DE0023N	758,00	<b>917,18</b>
	Evora Ceramics   Dekton	CE/LA-DE0023N	758,00	<b>917,18</b>
<b>semi-onderbouw</b>				
	Recht multiplex	HPL-OND-0033N	908,00	<b>1.098,68</b>
	TopCore   Fenix 10	TC/FE-SON-0023N	701,00	<b>848,21</b>
	Solid Wood	MH-SON-0023N	701,00	<b>848,21</b>
<b>onderbouw</b>				
	TopCore   Fenix 10	TC/FE-OND-0033N	701,00	<b>848,21</b>
	Solid Surface	SS-OND-DE0033N	758,00	<b>917,18</b>
	Solid Wood	MH-OND-0033N	701,00	<b>848,21</b>
	Evora Quartz   Evora Granite	CO/GR-OND-DE0033N	993,00	<b>1.201,53</b>
	Cosmolite   Obsidiana	CO-OND-DE0033N	993,00	<b>1.201,53</b>
	Glass	GL-OND-DE0033N	993,00	<b>1.201,53</b>
	Evora Ceramics *   Dekton *	CE/LA-OND-DE0033N	993,00	<b>1.201,53</b>

\* Let op: verhoogd risico op gebruiksschade door chippen bij de bakrand

### losse spoelbak

Losse spoelbak	311023N	393,00	<b>475,53</b>
----------------	---------	--------	---------------

### service-onderdelen

Zeefplug	240041	23,00	<b>27,83</b>
Overloopplaatje	240027	15,00	<b>18,15</b>
Afvoerset	240052	36,00	<b>43,56</b>
Ruimtebesparende sifon	240060	18,00	<b>21,78</b>

## Lanesto Destra 500 x 400 (024/034)



### omschrijving

Voormaat:	vlakinbouw	60 mm (bij rvs 80 mm)
	semi-onderbouw	80 mm
	onderbouw	90 mm
Minimale kastbreedte:		600 mm

Compleet met Premeris plug en luxe wandoverloop.

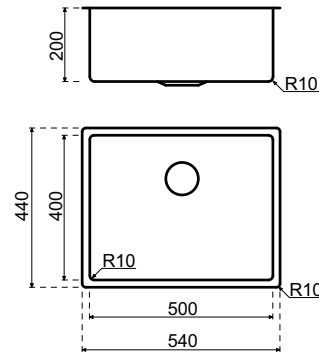

inbouwmethode	materiaal	bestelnr.	excl. btw	incl. btw
<b>vlakinbouw</b>				
	TopLaminate   DecorTop   Fenix 0.9	SDE-0024N	591,00	<b>715,11</b>
	TopCore   Fenix 10	TC/FE-VIB-0024N	719,00	<b>869,99</b>
	Solid Surface	SS-DE0024N	776,00	<b>938,96</b>
	Evora Quartz   Evora Granite	CO/GR-DE0024N	776,00	<b>938,96</b>
	Cosmolite   Obsidiana	CO-DE0024N	776,00	<b>938,96</b>
	Glass   Inox	GL/R-DE0024N	776,00	<b>938,96</b>
	Evora Ceramics   Dekton	CE/LA-DE0024N	776,00	<b>938,96</b>
<b>semi-onderbouw</b>				
	Recht multiplex	HPL-OND-0034N	926,00	<b>1.120,46</b>
	TopCore   Fenix 10	TC/FE-SON-0024N	719,00	<b>869,99</b>
	Solid Wood	MH-SON-0024N	719,00	<b>869,99</b>
<b>onderbouw</b>				
	TopCore   Fenix 10	TC/FE-OND-0034N	719,00	<b>869,99</b>
	Solid Surface	SS-OND-DE0034N	776,00	<b>938,96</b>
	Solid Wood	MH-OND-0034N	719,00	<b>869,99</b>
	Evora Quartz   Evora Granite	CO/GR-OND-DE0034N	1.011,00	<b>1.223,31</b>
	Cosmolite   Obsidiana	CO-OND-DE0034N	1.011,00	<b>1.223,31</b>
	Glass	GL-OND-DE0034N	1.011,00	<b>1.223,31</b>
	Evora Ceramics *   Dekton *	CE/LA-OND-DE0034N	1.011,00	<b>1.223,31</b>
* Let op: verhoogd risico op gebruiksschade door chippen bij de bakrand				
<b>losse spoelbak</b>				
	Losse spoelbak	311024N	411,00	<b>497,31</b>
<b>service-onderdelen</b>				
	Zeefplug	240041	23,00	<b>27,83</b>
	Overloopplaatje	240027	15,00	<b>18,15</b>
	Afvoerset	240052	36,00	<b>43,56</b>
	Ruimtebesparende sifon	240060	18,00	<b>21,78</b>

## Lanesto Destra 740 x 400 (026/036)



### omschrijving

Voormaat:	vlakbouw	60 mm (bij rvs 80 mm)
	semi-onderbouw	80 mm
	onderbouw	90 mm
Minimale kastbreedte:		800 mm*

Compleet met Premeris plug en luxe wandoverloop.

\*Bij vlakbouw i.v.m. de noodzakelijke klemmen korpus inzagen.  
Zie voor toelichting p.17.3

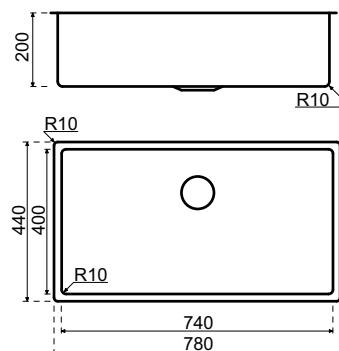

inbouwmethode	materiaal	bestelnr.	excl. btw	incl. btw
<b>vlakbouw</b>				
	TopLaminate   DecorTop   Fenix 0.9	SDE-0026N	678,00	<b>820,38</b>
	TopCore   Fenix 10	TC/FE-VIB-0026N	770,00	<b>931,70</b>
	Solid Surface	SS-DE0026N	827,00	<b>1.000,67</b>
	Evora Quartz   Evora Granite	CO/GR-DE0026N	827,00	<b>1.000,67</b>
	Cosmolite   Obsidiana	CO-DE0026N	827,00	<b>1.000,67</b>
	Glass   Inox	GL/R-DE0026N	827,00	<b>1.000,67</b>
	Evora Ceramics   Dekton	CE/LA-DE0026N	827,00	<b>1.000,67</b>
<b>semi-onderbouw</b>				
	Recht multiplex	HPL-OND-0036N	977,00	<b>1.182,17</b>
	TopCore   Fenix 10	TC/FE-SON-0026N	770,00	<b>931,70</b>
	Solid Wood	MH-SON-0026N	770,00	<b>931,70</b>
<b>onderbouw</b>				
	TopCore   Fenix 10	TC/FE-OND-0036N	770,00	<b>931,70</b>
	Solid Surface	SS-OND-DE0036N	827,00	<b>1.000,67</b>
	Solid Wood	MH-OND-0036N	770,00	<b>931,70</b>
	Evora Quartz   Evora Granite	CO/GR-OND-DE0036N	1.062,00	<b>1.285,02</b>
	Cosmolite   Obsidiana	CO-OND-DE0036N	1.062,00	<b>1.285,02</b>
	Glass	GL-OND-DE0036N	1.062,00	<b>1.285,02</b>
	Evora Ceramics *   Dekton *	CE/LA-OND-DE0036N	1.062,00	<b>1.285,02</b>
	* Let op: verhoogd risico op gebruiksschade door chippen bij de bakrand			
<b>losse spoelbak</b>				
	Losse spoelbak	311026N	462,00	<b>559,02</b>
<b>service-onderdelen</b>				
	Zeeplug	240041	23,00	<b>27,83</b>
	Overloopplaatje	240027	15,00	<b>18,15</b>
	Afvoerset	240052	36,00	<b>43,56</b>
	Ruimtebesparende sifon	240060	18,00	<b>21,78</b>



## Lanesto Destra 340 x 400 + 170 x 400 (051/053)



### omschrijving

Voormaat:	<i>vlakbouw</i>	60 mm (bij rvs 80 mm)
	<i>semi-onderbouw</i>	80 mm
	<i>onderbouw</i>	90 mm
Minimale kastbreedte:		600 mm*

Compleet met twee Premeris pluggen en luxe wandoverloop.

Geen kraangat mogelijk

\*Bij vlakbouw i.v.m. de noodzakelijke klemmen korpus inzagen.

Zie voor toelichting p.17.3

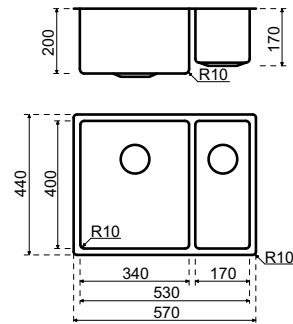

inbouwmethode	materiaal	bestelnr.	excl. btw	incl. btw
<b>vlakbouw</b>				
	TopLaminate   DecorTop   Fenix 0.9	SDE-0051N	737,00	<b>891,77</b>
	TopCore   Fenix 10	TC/FE-VIB-0051N	829,00	<b>1.003,09</b>
	Solid Surface	SS-DE0051N	886,00	<b>1.072,06</b>
	Evora Quartz   Evora Granite	CO/GR-DE0051N	886,00	<b>1.072,06</b>
	Cosmolite   Obsidiana	CO-DE0051N	886,00	<b>1.072,06</b>
	Glass   Inox	GL-DE0051N	886,00	<b>1.072,06</b>
	Evora Ceramics   Dekton	CE/LA-DE0051N	886,00	<b>1.072,06</b>
<b>semi-onderbouw</b>				
	Recht multiplex	HPL-OND-0053N	1.036,00	<b>1.253,56</b>
	TopCore   Fenix 10	TC/FE-SON-0051N	829,00	<b>1.003,09</b>
	Solid Wood	MH-SON-0051N	829,00	<b>1.003,09</b>
<b>onderbouw</b>				
	TopCore   Fenix 10	TC/FE-OND-0053N	829,00	<b>1.003,09</b>
	Solid Surface	SS-OND-DE0053N	886,00	<b>1.072,06</b>
	Solid Wood	MH-OND-0053N	829,00	<b>1.003,09</b>
	Evora Quartz   Evora Granite	CO/GR-OND-DE0053N	1.121,00	<b>1.356,41</b>
	Cosmolite   Obsidiana	CO-OND-DE0053N	1.121,00	<b>1.356,41</b>
	Glass	GL-OND-DE0053N	1.121,00	<b>1.356,41</b>
	Evora Ceramics *   Dekton *	CE/LA-OND-DE0053N	1.121,00	<b>1.356,41</b>
* Let op: verhoogd risico op gebruiksschade door chippen bij de bakrand				
<b>losse spoelbak</b>				
	Losse spoelbak	311051N	521,00	<b>630,41</b>
<b>service-onderdelen</b>				
	Zeefplug	240041	23,00	<b>27,83</b>
	Overloopplaatje	240027	15,00	<b>18,15</b>
	Afvoerset (2x bestellen)	240052	36,00	<b>43,56</b>
	Ruimtebesparende sifon	240070	29,00	<b>35,09</b>

## Lanesto Destra 170 x 400 + 340 x 400 (052/054)



### omschrijving

Voormaat:	vlakbouw	60 mm (bij rvs 80 mm)
	semi-onderbouw	80 mm
	onderbouw	90 mm
Minimale kastbreedte:		600 mm*

Compleet met twee Premeris pluggen en luxe wandoverloop.

Geen kraangat mogelijk

\*Bij vlakbouw i.v.m. de noodzakelijke klemmen korpus inzagen.

Zie voor toelichting p.17.3

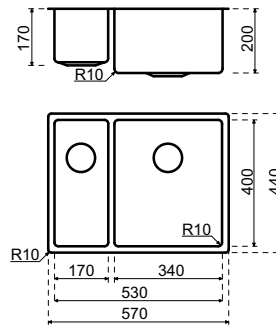

inbouwmethode	materiaal	bestelnr.	excl. btw	incl. btw
<b>vlakbouw</b>				
	TopLaminate   DecorTop   Fenix 0.9	SDE-0052N	737,00	<b>891,77</b>
	TopCore   Fenix 10	TC/FE-VIB-0052N	829,00	<b>1.003,09</b>
	Solid Surface	SS-DE0052N	886,00	<b>1.072,06</b>
	Evora Quartz   Evora Granite	CO/GR-DE0052N	886,00	<b>1.072,06</b>
	Cosmolite   Obsidiana	CO-DE0052N	886,00	<b>1.072,06</b>
	Glass   Inox	GL-DE0052N	886,00	<b>1.072,06</b>
	Evora Ceramics   Dekton	CE/LA-DE0052N	886,00	<b>1.072,06</b>
<b>semi-onderbouw</b>				
	Recht multiplex	HPL-OND-0054N	1.036,00	<b>1.253,56</b>
	TopCore   Fenix 10	TC/FE-SON-0052N	829,00	<b>1.003,09</b>
	Solid Wood	MH-SON-0052N	829,00	<b>1.003,09</b>
<b>onderbouw</b>				
	TopCore   Fenix 10	TC/FE-OND-0054N	829,00	<b>1.003,09</b>
	Solid Surface	SS-OND-DE0054N	886,00	<b>1.072,06</b>
	Solid Wood	MH-OND-0054N	829,00	<b>1.003,09</b>
	Evora Quartz   Evora Granite	CO/GR-OND-DE0054N	1.121,00	<b>1.356,41</b>
	Cosmolite   Obsidiana	CO-OND-DE0054N	1.121,00	<b>1.356,41</b>
	Glass	GL-OND-DE0054N	1.121,00	<b>1.356,41</b>
	Evora Ceramics *   Dekton *	CE/LA-OND-DE0054N	1.121,00	<b>1.356,41</b>

\* Let op: verhoogd risico op gebruiksschade door chippen bij de bakrand

### losse spoelbak

Losse spoelbak	311052N	521,00	<b>630,41</b>
----------------	---------	--------	---------------

### service-onderdelen

Zeefplug	240041	23,00	<b>27,83</b>
Overloopplaatje	240027	15,00	<b>18,15</b>
Afvoerset (2x bestellen)	240052	36,00	<b>43,56</b>
Ruimtebesparende sifon	240070	29,00	<b>35,09</b>

## Lanesto Destra 340 x 400 + 340 x 400 (060)



### omschrijving

Voormaat:	<i>vlakbouw</i>	60 mm (bij rvs 80 mm)
	<i>semi-onderbouw</i>	80 mm
	<i>onderbouw</i>	90 mm
Minimale kastbreedte:		800 mm*

Compleet met Premeris plug en luxe wandoverloop.

Geen kraangat mogelijk

\*Bij vlakbouw i.v.m. de noodzakelijke klemmen korpus inzagen.

Zie voor toelichting p.17.3

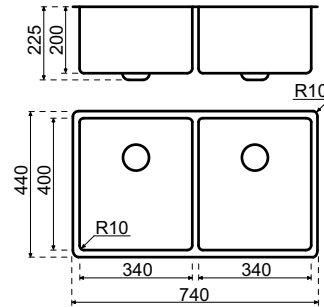

inbouwmethode	materiaal	bestelnr.	excl. btw	incl. btw
<b>vlakbouw</b>				
	TopLaminate   DecorTop   Fenix 0.9	SDE-0060	815,00	<b>986,15</b>
	TopCore   Fenix 10	TC/FE-VIB-0060	907,00	<b>1.097,47</b>
	Solid Surface	SS-VIB-DE0060	964,00	<b>1.166,44</b>
	Evora Quartz   Evora Granite	CO/GR-VIB-DE0060	964,00	<b>1.166,44</b>
	Cosmolite   Obsidiana	CO-VIB-DE0060	964,00	<b>1.166,44</b>
	Glass   Inox	GL/R-VIB-DE0060	964,00	<b>1.166,44</b>
	Evora Ceramics   Dekton	CE/LA-VIB-DE0060	964,00	<b>1.166,44</b>
<b>semi-onderbouw</b>				
	Recht multiplex	HPL-OND-0060	1.114,00	<b>1.347,94</b>
	TopCore   Fenix 10	TC/FE-SON-0060	907,00	<b>1.097,47</b>
	Solid Wood	MH-SON-0060	907,00	<b>1.097,47</b>
<b>onderbouw</b>				
	TopCore   Fenix 10	TC/FE-OND-0060	907,00	<b>1.097,47</b>
	Solid Surface	SS-OND-DE0060	964,00	<b>1.166,44</b>
	Solid Wood	MH-OND-0060	907,00	<b>1.097,47</b>
	Evora Quartz   Evora Granite	CO/GR-OND-DE0060	1.199,00	<b>1.450,79</b>
	Cosmolite   Obsidiana	CO-OND-DE0060	1.199,00	<b>1.450,79</b>
	Glass	GL-OND-DE0060	1.199,00	<b>1.450,79</b>
	Evora Ceramics *   Dekton *	CE/LA-OND-DE0060	1.199,00	<b>1.450,79</b>

\* Let op: verhoogd risico op gebruiksschade door chippen bij de bakrand

### losse spoelbak

Losse spoelbak	311060	599,00	<b>724,79</b>
----------------	--------	--------	---------------

### service-onderdelen

Zeefplug	240041	23,00	<b>27,83</b>
Overloopplaatje	240027	15,00	<b>18,15</b>
Afvoerset (2x bestellen)	240052	36,00	<b>43,56</b>
Ruimtebesparende sifon	240070	29,00	<b>35,09</b>



Spoelbak Lanesto Urban 340 x 400 + 340 x 400 Gun Metal, vlakbouw methode

17

Lanesto

## Lanesto Como 400 x 400 (072/082)



### omschrijving

Voormaat:	<i>vlak</i> inbouw	60 mm (bij rvs 80 mm)
	<i>semi-onderbouw</i>	80 mm
	<i>onderbouw</i>	90 mm
Minimale kastbreedte:		450 mm*

Compleet met Magna- en korfplug en luxe wandoverloop.  
 \*Bij vlakbouw i.v.m. de noodzakelijke klemmen korpus inzagen.  
 Zie voor toelichting p.17.3

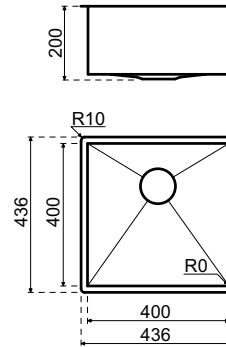

inbouwmethode	materiaal	bestelnr.	excl. btw	incl. btw
<b>vlak</b> inbouw				
	TopLaminate   DecorTop   Fenix 0.9	SDE-0072N	623,00	<b>753,83</b>
	TopCore   Fenix 10	TC/FE-VIB-0072N	679,00	<b>821,59</b>
	Solid Surface	SS-DE0072N	743,00	<b>899,03</b>
	Evora Quartz   Evora Granite	CO/GR-DE0072N	743,00	<b>899,03</b>
	Cosmolite   Obsidiana	CO-DE0072N	743,00	<b>899,03</b>
	Glass   Inox	GL/R-DE0072N	743,00	<b>899,03</b>
	Evora Ceramics   Dekton	CE/LA-DE0072N	743,00	<b>899,03</b>
<b>semi-onderbouw</b>				
	Recht multiplex	HPL-OND-0082N	981,00	<b>1.187,01</b>
	TopCore   Fenix 10	TC/FE-SON-0072N	679,00	<b>821,59</b>
	Solid Wood	MH-SON-0072N	679,00	<b>821,59</b>
<b>onderbouw</b>				
	TopCore   Fenix 10	TC/FE-OND-0082N	774,00	<b>936,54</b>
	Solid Surface	SS-OND-DE0082N	831,00	<b>1.005,51</b>
	Solid Wood	MH-OND-0082N	774,00	<b>936,54</b>
	Evora Quartz   Evora Granite	CO/GR-OND-DE0082N	946,00	<b>1.144,66</b>
	Cosmolite   Obsidiana	CO-OND-DE0082N	946,00	<b>1.144,66</b>
	Glass	GL-OND-DE0082N	946,00	<b>1.144,66</b>
	Evora Ceramics *   Dekton *	CE/LA-OND-DE0082N	946,00	<b>1.144,66</b>
* Let op: verhoogd risico op gebruiksschade door chippen bij de bakrand				
<b>losse spoelbak</b>				
	Losse spoelbak	311072N	466,00	<b>563,86</b>
<b>service-onderdelen</b>				
	Zeefplug	240018	19,00	<b>22,99</b>
	Overloopplaatje	240027	15,00	<b>18,15</b>
	Magnadop	240034	16,00	<b>19,36</b>
	Afvoerset	240031	36,00	<b>43,56</b>
	Ruimtebesparende sifon	240060	18,00	<b>21,78</b>

## Lanesto Como 500 x 400 (073/083)



### omschrijving

Voormaat:	vlakinbouw	60 mm (bij rvs 80 mm)
	semi-onderbouw	80 mm
	onderbouw	90 mm
Minimale kastbreedte:		600 mm

Compleet met Magna- en korfplug en luxe wandoverloop.

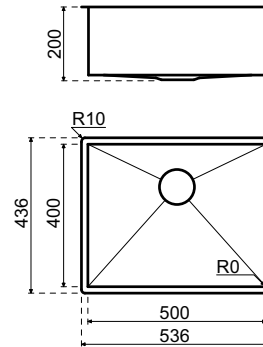

inbouwmethode	materiaal	bestelnr.	excl. btw	incl. btw
<b>vlakinbouw</b>				
	TopLaminate   DecorTop   Fenix 0.9	SDE-0073N	740,00	<b>895,40</b>
	TopCore   Fenix 10	TC/FE-VIB-0073N	832,00	<b>1.006,72</b>
	Solid Surface	SS-DE0073N	889,00	<b>1.075,69</b>
	Evora Quartz   Evora Granite	CO/GR-DE0073N	889,00	<b>1.075,69</b>
	Cosmolite   Obsidiana	CO-DE0073N	889,00	<b>1.075,69</b>
	Glass   Inox	GL/R-DE0073N	889,00	<b>1.075,69</b>
	Evora Ceramics   Dekton	CE/LA-DE0073N	889,00	<b>1.075,69</b>
<b>semi-onderbouw</b>				
	Recht multiplex	HPL-OND-0083N	1.039,00	<b>1.257,19</b>
	TopCore   Fenix 10	TC/FE-SON-0073N	832,00	<b>1.006,72</b>
	Solid Wood	MH-SON-0073N	832,00	<b>1.006,72</b>
<b>onderbouw</b>				
	TopCore   Fenix 10	TC/FE-OND-0083N	832,00	<b>1.006,72</b>
	Solid Surface	SS-OND-DE0083N	889,00	<b>1.075,69</b>
	Solid Wood	MH-OND-0083N	832,00	<b>1.006,72</b>
	Evora Quartz   Evora Granite	CO/GR-OND-DE0083N	1.124,00	<b>1.360,04</b>
	Cosmolite   Obsidiana	CO-OND-DE0083N	1.124,00	<b>1.360,04</b>
	Glass	GL-OND-DE0083N	1.124,00	<b>1.360,04</b>
	Evora Ceramics *   Dekton *	CE/LA-OND-DE0083N	1.124,00	<b>1.360,04</b>

\* Let op: verhoogd risico op gebruiksschade door chippen bij de bakrand

### losse spoelbak

Losse spoelbak	311073N	524,00	<b>634,04</b>
----------------	---------	--------	---------------

### service-onderdelen

Zeefplug	240018	19,00	<b>22,99</b>
Overloopplaatje	240027	15,00	<b>18,15</b>
Magnadop	240034	16,00	<b>19,36</b>
Afvoerset	240031	36,00	<b>43,56</b>
Ruimtebesparende sifon	240060	18,00	<b>21,78</b>



## Lanesto Maggiore anderhalf (050)

### omschrijving

Voormaat:	<i>vlakbouw</i>	60 mm
	<i>semi-onderbouw</i>	80 mm
Minimale kastbreedte:		600 mm*

Compleet met rvs-inzetbakje, twee Magna- en twee korfpluggen en luxe wandoverloop.

Spoelbak is omkeerbaar. Kraangat mogelijk.

\*Bij vlakbouw i.v.m. de noodzakelijke klemmen korpus inzagen.

Zie voor toelichting p.17.3

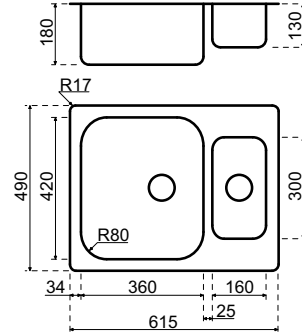

inbouwmethode	materiaal	bestelnr.	excl. btw	incl. btw
<b>vlakbouw</b>				
	TopLaminate   DecorTop   Fenix 0.9	SDE-0050N	640,00	<b>774,40</b>
	TopCore   Fenix 10	TC/FE-VIB-0050N	727,00	<b>879,67</b>
	Solid Surface	SS-DE0050N	784,00	<b>948,64</b>
	Evora Quartz   Evora Granite	CO/GR-DE0050N	784,00	<b>948,64</b>
	Cosmolite   Obsidiana	CO-DE0050N	784,00	<b>948,64</b>
	Glass	GL-DE0050N	784,00	<b>948,64</b>
	Evora Ceramics   Dekton	CE/LA-DE0050N	784,00	<b>948,64</b>
<b>semi-onderbouw</b>				
	TopCore   Fenix 10	TC/FE-SON-0050N	727,00	<b>879,67</b>
	Solid Wood	MH-SON-0050N	727,00	<b>879,67</b>

### losse spoelbak

Losse spoelbak	311050N	419,00	<b>506,99</b>
----------------	---------	--------	---------------

### service-onderdelen

Zeefplug	240018	19,00	<b>22,99</b>
Overloopplaatje	240027	15,00	<b>18,15</b>
Magnadop	240034	16,00	<b>19,36</b>
Afvoerset met overloop	240031	36,00	<b>43,56</b>
Afvoerset zonder overloop	240022	25,00	<b>30,25</b>
Ruimtebesparende sifon	240070	29,00	<b>35,09</b>
Rvs-inzetbakje	311066N	72,00	<b>87,12</b>

## Lanesto Maggiore met afdruipt (042)



### omschrijving

Voormaat:	vlakbouw	60 mm
	semi-onderbouw	80 mm
Minimale kastbreedte:		450 mm*

Compleet met Magna- en korfplug en luxe wandoverloop.  
Kraangat mogelijk. Niet geschikt voor een hoge kraan.

\*Bij vlakbouw i.v.m. de noodzakelijke klemmen korpus inzagen.  
Zie voor toelichting p.17.3

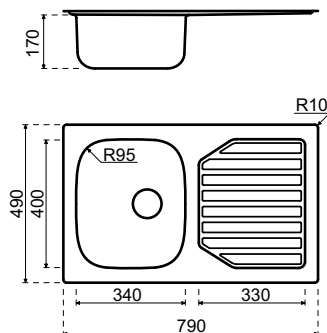

inbouwmethode	materiaal	bestelnr.	excl. btw	incl. btw
<b>vlakbouw</b>				
	TopLaminate   DecorTop   Fenix 0.9	SDE-0042N	546,00	<b>660,66</b>
	TopCore   Fenix 10	TC/FE-VIB-0042N	641,00	<b>775,61</b>
	Solid Surface	SS-DE0042N	698,00	<b>844,58</b>
	Evora Quartz   Evora Granite	CO/GR-DE0042N	698,00	<b>844,58</b>
	Cosmolite   Obsidiana	CO-DE0042N	698,00	<b>844,58</b>
	Glass	GL-DE0042N	698,00	<b>844,58</b>
	Evora Ceramics   Dekton	CE/LA-DE0042N	698,00	<b>844,58</b>
<b>semi-onderbouw</b>				
	TopCore   Fenix 10	TC/FE-SON-0042N	641,00	<b>775,61</b>
	Solid Wood	MH-SON-0042N	641,00	<b>775,61</b>

### losse spoelbak

Losse spoelbak	311042N	333,00	<b>402,93</b>
----------------	---------	--------	---------------

### service-onderdelen

Zeeftplug	240018	19,00	<b>22,99</b>
Overloopplaatje	240027	15,00	<b>18,15</b>
Magnadop	240034	16,00	<b>19,36</b>
Afvoerset	240031	36,00	<b>43,56</b>
Ruimtebesparende sifon	240060	18,00	<b>21,78</b>

## Lanesto Maggiore 340 x 400 + 340 x 400 (044)

### omschrijving



Voormaat: *vlakbouw* 60 mm  
*semi-onderbouw* 80 mm  
 Minimale kastbreedte: 800 mm

Compleet met twee Magna- en twee korfpluggen en luxe wandoverloop.  
 Kraangat mogelijk. Niet geschikt voor een hoge kraan.

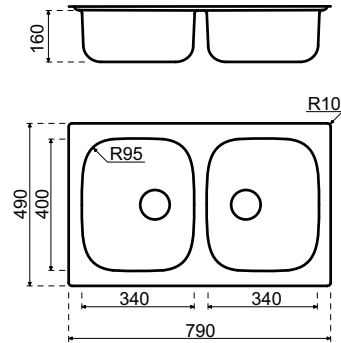

inbouwmethode	materiaal	bestelnr.	excl. btw	incl. btw
<b>vlakbouw</b>				
	TopLaminate   DecorTop   Fenix 0.9	SDE-0044N	632,00	<b>764,72</b>
	TopCore   Fenix 10	TC/FE-VIB-0044N	762,00	<b>922,02</b>
	Solid Surface	SS-DE0044N	819,00	<b>990,99</b>
	Evora Quartz   Evora Granite	CO/GR-DE0044N	819,00	<b>990,99</b>
	Cosmolite   Obsidiana	CO-DE0044N	819,00	<b>990,99</b>
	Glass	GL-DE0044N	819,00	<b>990,99</b>
	Evora Ceramics   Dekton	CE/LA-DE0044N	819,00	<b>990,99</b>
<b>semi-onderbouw</b>				
	TopCore   Fenix 10	TC/FE-SON-0044N	762,00	<b>922,02</b>
	Solid Wood	MH-SON-0044N	762,00	<b>922,02</b>

### losse spoelbak

Losse spoelbak	311044N	454,00	<b>549,34</b>
----------------	---------	--------	---------------

### service-onderdelen

Zeefplug	240018	19,00	<b>22,99</b>
Overloopplaatje	240027	15,00	<b>18,15</b>
Magnadop	240034	16,00	<b>19,36</b>
Afvoerset met overloop	240031	36,00	<b>43,56</b>
Afvoerset zonder overloop	240022	25,00	<b>30,25</b>
Ruimtebesparende sifon	240070	29,00	<b>35,09</b>



Voor alle Lanesto-accessoires (ook in rvs),  
zie einde van dit hoofdstuk

## Lanesto Nordic 340 x 400 + 190 x 400 (971/991)



### omschrijving

Voormaat:	vlakinbouw	60 mm (bij rvs 80 mm)
	semi-onderbouw	80 mm
	onderbouw	90 mm
Minimale kastbreedte:		600 mm*

Verlaagd tussenschot (hoogte 80 mm).  
Compleet met twee Magna- en twee korfpluggen en luxe wandoverloop.  
Geen kraangat mogelijk.

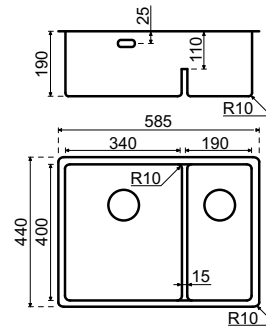

\*Bij vlakinbouw i.v.m. de noodzakelijke klemmen korpus inzagen.  
Zie voor toelichting p.15.3

inbouwmethode	materiaal	bestelnr.	excl. btw	incl. btw
<b>vlakinbouw</b>				
	TopLaminate   DecorTop   Fenix 0.9	SDE-0971	821,00	<b>993,41</b>
	TopCore   Fenix 10	TC/FE-VIB-0971	913,00	<b>1.104,73</b>
	Solid Surface	SS-DE0971	970,00	<b>1.173,70</b>
	Evora Quartz   Evora Granite	CO/GR-DE0971	970,00	<b>1.173,70</b>
	Cosmolite   Obsidiana	CO-DE0971	970,00	<b>1.173,70</b>
	Glass   Inox	GL/R-DE0971	970,00	<b>1.173,70</b>
	Evora Ceramics   Dekton	CE/LA-DE0971	970,00	<b>1.173,70</b>
<b>semi-onderbouw</b>				
	Recht multiplex	HPL-OND-0991	1.120,00	<b>1.355,20</b>
	TopCore   Fenix 10	TC/FE-SON-0971	913,00	<b>1.104,73</b>
	Solid Wood	MH-SON-0971	913,00	<b>1.104,73</b>
<b>onderbouw</b>				
	TopCore   Fenix 10	TC/FE-OND-0991	913,00	<b>1.104,73</b>
	Solid Surface	SS-OND-DE0991	970,00	<b>1.173,70</b>
	Solid Wood	MH-OND-0991	913,00	<b>1.104,73</b>
	Evora Quartz   Evora Granite	CO/GR-OND-DE0991	1.205,00	<b>1.458,05</b>
	Cosmolite   Obsidiana	CO-OND-DE0991	1.205,00	<b>1.458,05</b>
	Glass	GL-OND-DE0991	1.205,00	<b>1.458,05</b>
	Evora Ceramics *   Dekton *	CE/LA-OND-DE0991	1.205,00	<b>1.458,05</b>

\* Let op: verhoogd risico op gebruiksschade door chippen bij de bakrand

### losse spoelbak

Losse spoelbak	311971	605,00	<b>732,05</b>
----------------	--------	--------	---------------

### service-onderdelen

Zeefplug	240018	19,00	<b>22,99</b>
Overloopplaatje	240027	15,00	<b>18,15</b>
Magnadop	240034	16,00	<b>19,36</b>
Afvoerset met overloop	240031	36,00	<b>43,56</b>
Afvoerset zonder overloop	240022	25,00	<b>30,25</b>
Ruimtebesparende sifon	240070	29,00	<b>35,09</b>



## Lanesto Nordic 530 x 400 + 190 x 400 (972/992)



### omschrijving

Voormaat:	vlakbouw	60 mm (bij rvs 80 mm)
	semi-onderbouw	80 mm
	onderbouw	90 mm
Minimale kastbreedte:		900 mm

Verlaagd tussenschot (hoogte 170 mm).

Compleet met twee Magna- en twee korfpluggen en luxe wandoverloop.  
Geen kraangat mogelijk.

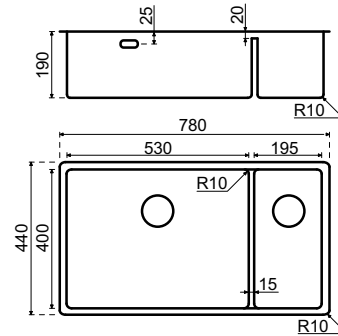

inbouwmethode	materiaal	bestelnr.	excl. btw	incl. btw
<b>vlakbouw</b>				
	TopLaminate   DecorTop   Fenix 0.9	SDE-0972	833,00	<b>1.007,93</b>
	TopCore   Fenix 10	TC/FE-VIB-0972	925,00	<b>1.119,25</b>
	Solid Surface	SS-DE0972	982,00	<b>1.188,22</b>
	Evora Quartz   Evora Granite	CO/GR-DE0972	982,00	<b>1.188,22</b>
	Cosmolite   Obsidiana	CO-DE0972	982,00	<b>1.188,22</b>
	Glass   Inox	GL/R-DE0972	982,00	<b>1.188,22</b>
	Evora Ceramics   Dekton	CE/LA-DE0972	982,00	<b>1.188,22</b>
<b>semi-onderbouw</b>				
	Recht multiplex	HPL-OND-0992	1.132,00	<b>1.369,72</b>
	TopCore   Fenix 10	TC/FE-SON-0972	925,00	<b>1.119,25</b>
	Solid Wood	MH-SON-0972	925,00	<b>1.119,25</b>
<b>onderbouw</b>				
	TopCore   Fenix 10	TC/FE-OND-0992	925,00	<b>1.119,25</b>
	Solid Surface	SS-OND-DE0992	982,00	<b>1.188,22</b>
	Solid Wood	MH-OND-0992	925,00	<b>1.119,25</b>
	Evora Quartz   Evora Granite	CO/GR-OND-DE0992	1.217,00	<b>1.472,57</b>
	Cosmolite   Obsidiana	CO-OND-DE0992	1.217,00	<b>1.472,57</b>
	Glass	GL-OND-DE0992	1.217,00	<b>1.472,57</b>
	Evora Ceramics *   Dekton *	CE/LA-OND-DE0992	1.217,00	<b>1.472,57</b>
* Let op: verhoogd risico op gebruiksschade door chippen bij de bakrand				
<b>losse spoelbak</b>				
	Losse spoelbak	311972	617,00	<b>746,57</b>
<b>service-onderdelen</b>				
	Zeefplug	240018	19,00	<b>22,99</b>
	Overloopplaatje	240027	15,00	<b>18,15</b>
	Magnadop	240034	16,00	<b>19,36</b>
	Afvoerset met overloop	240031	36,00	<b>43,56</b>
	Afvoerset zonder overloop	240022	25,00	<b>30,25</b>
	Ruimtebesparende sifon	240070	29,00	<b>35,09</b>



## Lanesto Nordic 360 x 400 + 360 x 400 (973/993)

### omschrijving

Voormaat:	vlakinbouw	60 mm (bij rvs 80 mm)
	semi-onderbouw	80 mm
	onderbouw	90 mm
Minimale kastbreedte:		800 mm*

Verlaagd tussenschot (hoogte 80 mm).  
Compleet met twee Magna- en twee korfpluggen en luxe wandoverloop.  
Geen kraangat mogelijk.

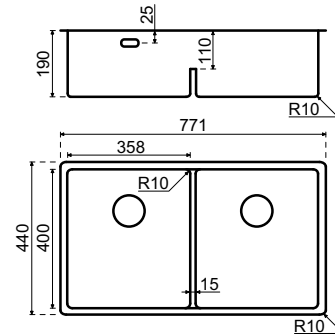

\*Bij vlakinbouw i.v.m. de noodzakelijke klemmen korpus inzagen.  
Zie voor toelichting p.15.3



inbouwmethode	materiaal	bestelnr.	excl. btw	incl. btw
<b>vlakinbouw</b>				
	TopLaminate   DecorTop   Fenix 0.9	SDE-0973	830,00	<b>1.004,30</b>
	TopCore   Fenix 10	TC/FE-VIB-0973	922,00	<b>1.115,62</b>
	Solid Surface	SS-DE0973	979,00	<b>1.184,59</b>
	Evora Quartz   Evora Granite	CO/GR-DE0973	979,00	<b>1.184,59</b>
	Cosmolite   Obsidiana	CO-DE0973	979,00	<b>1.184,59</b>
	Glass   Inox	GL/R-DE0973	979,00	<b>1.184,59</b>
	Evora Ceramics   Dekton	CE/LA-DE0973	979,00	<b>1.184,59</b>
<b>semi-onderbouw</b>				
	Recht multiplex	HPL-OND-0993	1.129,00	<b>1.366,09</b>
	TopCore   Fenix 10	TC/FE-SON-0973	922,00	<b>1.115,62</b>
	Solid Wood	MH-SON-0973	922,00	<b>1.115,62</b>
<b>onderbouw</b>				
	TopCore   Fenix 10	TC/FE-OND-0993	922,00	<b>1.115,62</b>
	Solid Surface	SS-OND-DE0993	979,00	<b>1.184,59</b>
	Solid Wood	MH-OND-0993	922,00	<b>1.115,62</b>
	Evora Quartz   Evora Granite	CO/GR-OND-DE0993	1.214,00	<b>1.468,94</b>
	Cosmolite   Obsidiana	CO-OND-DE0993	1.214,00	<b>1.468,94</b>
	Glass	GL-OND-DE0993	1.214,00	<b>1.468,94</b>
	Evora Ceramics *   Dekton *	CE/LA-OND-DE0993	1.214,00	<b>1.468,94</b>
* Let op: verhoogd risico op gebruiksschade door chippen bij de bakrand				
<b>losse spoelbak</b>				
	Losse spoelbak	311973	614,00	<b>742,94</b>
<b>service-onderdelen</b>				
	Zeefplug	240018	19,00	<b>22,99</b>
	Overloopplaatje	240027	15,00	<b>18,15</b>
	Afvoerset met overloop	240031	36,00	<b>43,56</b>
	Afvoerset zonder overloop	240022	25,00	<b>30,25</b>
	Ruimtebesparende sifon	240070	29,00	<b>35,09</b>



**Spoelbak Lanesto Nordic 360 x 400 + 360 x 400 volledige onderbouw methode**

17

Lanesto



Spoelbak Lanesto Urban 180 x 400 Gun Metal, volledige onderbouw methode

**Lanesto Urban 180 x 400 Gun Metal (611GM/641GM)**

**omschrijving**

Voormaat:	<i>vlakbouw</i>	60 mm (bij rvs 80 mm)
	<i>semi-onderbouw</i>	80 mm
	<i>onderbouw</i>	90 mm
Minimale kastbreedte:		250 mm

Pvd-spoelbak, compleet met korfplug en luxe wandoverloop.

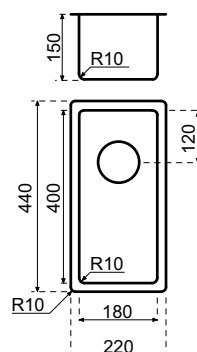

inbouwmethode	materiaal	bestelnr.	excl. btw	incl. btw
<b>vlakbouw</b>				
	TopLaminate   DecorTop   Fenix 0.9	SDE-0611GM	697,00	<b>843,37</b>
	TopCore   Fenix 10	TC/FE-VIB-0611GM	753,00	<b>911,13</b>
	Solid Surface	SS-DE0611GM	817,00	<b>988,57</b>
	Evora Quartz   Evora Granite	CO/GR-DE0611GM	817,00	<b>988,57</b>
	Cosmolite   Obsidiana	CO-DE0611GM	817,00	<b>988,57</b>
	Glass   Inox	GL-DE0611GM	817,00	<b>988,57</b>
	Evora Ceramics   Dekton	CE/LA-DE0611GM	817,00	<b>988,57</b>
<b>semi-onderbouw</b>				
	Recht multiplex	HPL-OND-0641GM	1.055,00	<b>1.276,55</b>
	TopCore   Fenix 10	TC/FE-SON-0611GM	753,00	<b>911,13</b>
	Solid Wood	MH-SON-0611GM	753,00	<b>911,13</b>
<b>onderbouw</b>				
	TopCore   Fenix 10	TC/FE-OND-0641GM	848,00	<b>1.026,08</b>
	Solid Surface	SS-OND-DE0641GM	905,00	<b>1.095,05</b>
	Solid Wood	MH-OND-0641GM	848,00	<b>1.026,08</b>
	Evora Quartz   Evora Granite	CO/GR-OND-DE0641GM	1.020,00	<b>1.234,20</b>
	Cosmolite   Obsidiana	CO-OND-DE0641GM	1.020,00	<b>1.234,20</b>
	Glass	GL-OND-DE0641GM	1.020,00	<b>1.234,20</b>
	Evora Ceramics *   Dekton *	CE/LA-OND-DE0641GM	1.020,00	<b>1.234,20</b>
* Let op: verhoogd risico op gebruiksschade door chippen bij de bakrand				
<b>losse spoelbak</b>				
	Losse spoelbak	311611GM	540,00	<b>653,40</b>
<b>service-onderdelen</b>				
	Zeefplug	881017	25,00	<b>30,25</b>
	Overloopplaatje	881006	20,00	<b>24,20</b>
	Afvoerset	881014	41,00	<b>49,61</b>
	Ruimtebesparende sifon	240060	18,00	<b>21,78</b>
<b>accessoires</b>				
	Pannenrooster	300076	95,00	<b>114,95</b>







Spoelbak Lanesto Urban 340 x 400 Gun Metal, volledige onderbouw methode

**Lanesto Urban 340 x 400 Gun Metal (612GM/642GM)**

**omschrijving**

Voormaat:	<i>vlakbouw</i>	60 mm (bij rvs 80 mm)
	<i>semi-onderbouw</i>	80 mm
	<i>onderbouw</i>	90 mm
Minimale kastbreedte:		400 mm*

Pvd-spoelbak, compleet met korfplug en luxe wandoverloop.  
 \*Bij vlakbouw i.v.m. de noodzakelijke klemmen korpus inzagen.  
 Zie voor toelichting p.17.3

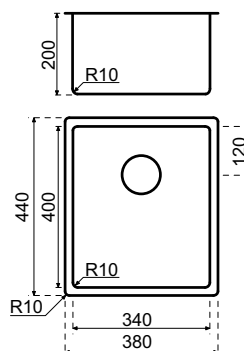

inbouwmethode	materiaal	bestelnr.	excl. btw	incl. btw
<b>vlakbouw</b>				
	TopLaminate   DecorTop   Fenix 0.9	SDE-0612GM	726,00	<b>878,46</b>
	TopCore   Fenix 10	TC/FE-VIB-0612GM	782,00	<b>946,22</b>
	Solid Surface	SS-DE0612GM	846,00	<b>1.023,66</b>
	Evora Quartz   Evora Granite	CO/GR-DE0612GM	846,00	<b>1.023,66</b>
	Cosmolite   Obsidiana	CO-DE0612GM	846,00	<b>1.023,66</b>
	Glass   Inox	GL-DE0612GM	846,00	<b>1.023,66</b>
	Evora Ceramics   Dekton	CE/LA-DE0612GM	846,00	<b>1.023,66</b>
<b>semi-onderbouw</b>				
	Recht multiplex	HPL-OND-0642GM	1.084,00	<b>1.311,64</b>
	TopCore   Fenix 10	TC/FE-SON-0612GM	782,00	<b>946,22</b>
	Solid Wood	MH-SON-0612GM	782,00	<b>946,22</b>
<b>onderbouw</b>				
	TopCore   Fenix 10	TC/FE-OND-0642GM	877,00	<b>1.061,17</b>
	Solid Surface	SS-OND-DE0642GM	934,00	<b>1.130,14</b>
	Solid Wood	MH-OND-0642GM	877,00	<b>1.061,17</b>
	Evora Quartz   Evora Granite	CO/GR-OND-DE0642GM	1.049,00	<b>1.269,29</b>
	Cosmolite   Obsidiana	CO-OND-DE0642GM	1.049,00	<b>1.269,29</b>
	Glass	GL-OND-DE0642GM	1.049,00	<b>1.269,29</b>
	Evora Ceramics *   Dekton *	CE/LA-OND-DE0642GM	1.049,00	<b>1.269,29</b>

\* Let op: verhoogd risico op gebruiksschade door chippen bij de bakrand

## losse spoelbak

Losse spoelbak	311612GM	569,00	<b>688,49</b>
----------------	----------	--------	---------------

## service-onderdelen

Zeefplug	881017	25,00	<b>30,25</b>
Overloopplaatje	881006	20,00	<b>24,20</b>
Afvoerset	881014	41,00	<b>49,61</b>
Ruimtebesparende sifon	240060	18,00	<b>21,78</b>

## accessoires

Pannenrooster	300076	95,00	<b>114,95</b>
Inzetbakje	311551GM	170,00	<b>205,70</b>







Spoelbak Lanesto Urban 400 x 400 Gun Metal, volledige onderbouw methode

**Lanesto Urban 400 x 400 Gun Metal (613GM/643GM)**

**omschrijving**

Voormaat:	<i>vlak</i> inbouw	60 mm (bij rvs 80 mm)
	<i>semi-onderbouw</i>	80 mm
	<i>onderbouw</i>	90 mm
Minimale kastbreedte:		450 mm*

Pvd-spoelbak, compleet met korfplug en luxe wandoverloop.  
 \*Bij vlak-inbouw i.v.m. de noodzakelijke klemmen korpus inzagen.  
 Zie voor toelichting p.17.3

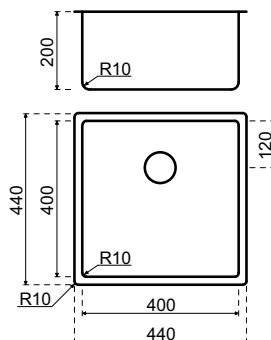

inbouwmethode	materiaal	bestelnr.	excl. btw	incl. btw
<b>vlakbouw</b>				
	TopLaminate   DecorTop   Fenix 0.9	SDE-0613GM	742,00	<b>897,82</b>
	TopCore   Fenix 10	TC/FE-VIB-0613GM	798,00	<b>965,58</b>
	Solid Surface	SS-DE0613GM	862,00	<b>1.043,02</b>
	Evora Quartz   Evora Granite	CO/GR-DE0613GM	862,00	<b>1.043,02</b>
	Cosmolite   Obsidiana	CO-DE0613GM	862,00	<b>1.043,02</b>
	Glass   Inox	GL-DE0613GM	862,00	<b>1.043,02</b>
	Evora Ceramics   Dekton	CE/LA-DE0613GM	862,00	<b>1.043,02</b>
<b>semi-onderbouw</b>				
	Recht multiplex	HPL-OND-0643GM	1.100,00	<b>1.331,00</b>
	TopCore   Fenix 10	TC/FE-SON-0613GM	798,00	<b>965,58</b>
	Solid Wood	MH-SON-0613GM	798,00	<b>965,58</b>
<b>onderbouw</b>				
	TopCore   Fenix 10	TC/FE-OND-0643GM	893,00	<b>1.080,53</b>
	Solid Surface	SS-OND-DE0643GM	950,00	<b>1.149,50</b>
	Solid Wood	MH-OND-0643GM	893,00	<b>1.080,53</b>
	Evora Quartz   Evora Granite	CO/GR-OND-DE0643GM	1.065,00	<b>1.288,65</b>
	Cosmolite   Obsidiana	CO-OND-DE0643GM	1.065,00	<b>1.288,65</b>
	Glass	GL-OND-DE0643GM	1.065,00	<b>1.288,65</b>
	Evora Ceramics *   Dekton *	CE/LA-OND-DE0643GM	1.065,00	<b>1.288,65</b>
* Let op: verhoogd risico op gebruiksschade door chippen bij de bakrand				
<b>losse spoelbak</b>				
	Losse spoelbak	311613GM	585,00	<b>707,85</b>
<b>service-onderdelen</b>				
	Zeefplug	881017	25,00	<b>30,25</b>
	Overloopplaatje	881006	20,00	<b>24,20</b>
	Afvoerset	881014	41,00	<b>49,61</b>
	Ruimtebesparende sifon	240060	18,00	<b>21,78</b>
<b>accessoires</b>				
	Pannerooster	300076	95,00	<b>114,95</b>
	Inzetbakje	311551GM	170,00	<b>205,70</b>
	Bodemrek	311560GM	82,00	<b>99,22</b>



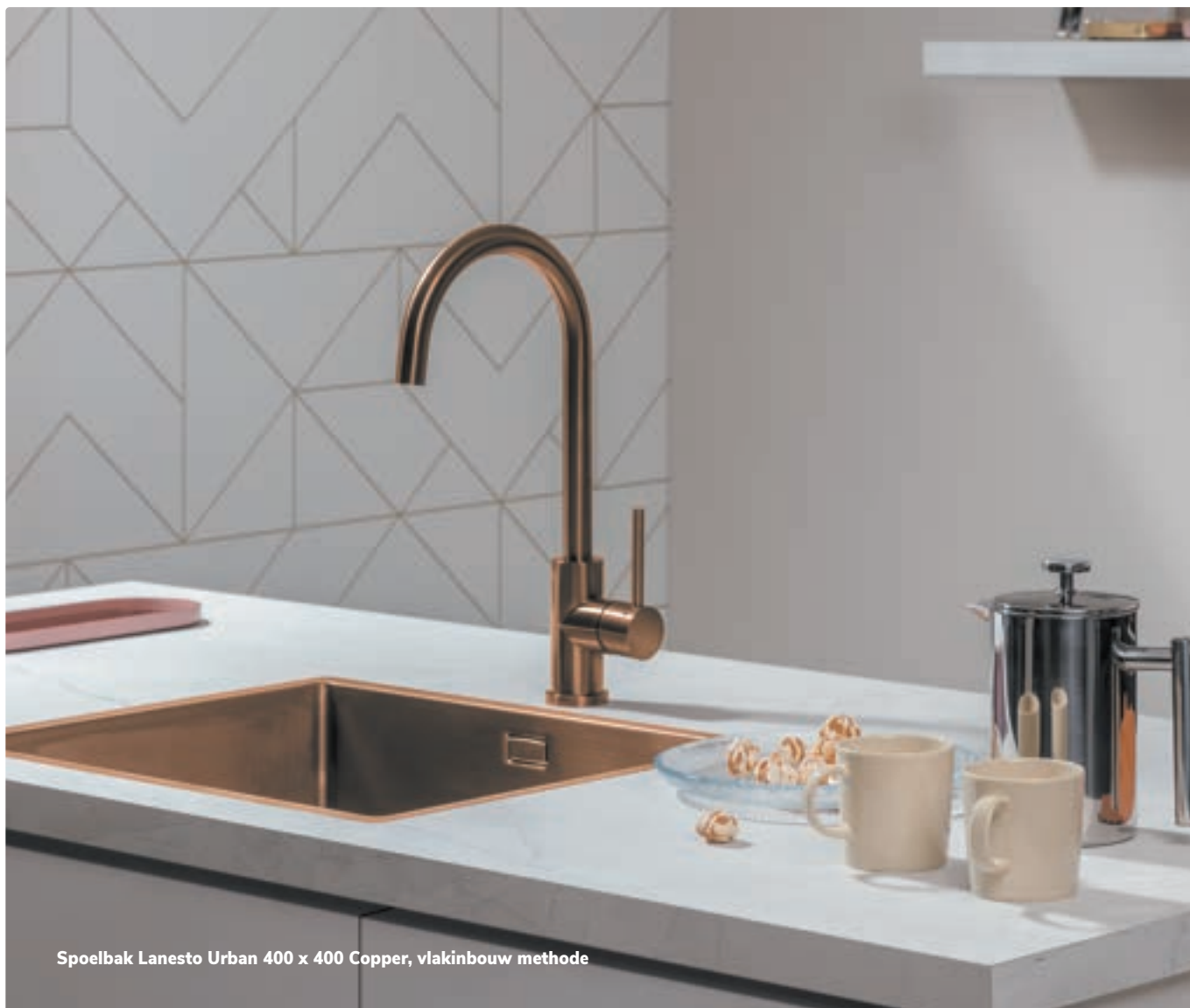

Spoelbak Lanesto Urban 400 x 400 Copper, vlakbouw methode

## Lanesto Urban 400 x 400 Copper (613CP/643CP)

### omschrijving

Voormaat:	<i>vlakbouw</i>	60 mm (bij rvs 80 mm)
	<i>semi-onderbouw</i>	80 mm
	<i>onderbouw</i>	90 mm
Minimale kastbreedte:		450 mm*

Pvd-spoelbak, compleet met korfplug en luxe wandoverloop.  
 \*Bij vlakbouw i.v.m. de noodzakelijke klemmen korpus inzagen.  
 Zie voor toelichting p.17.3

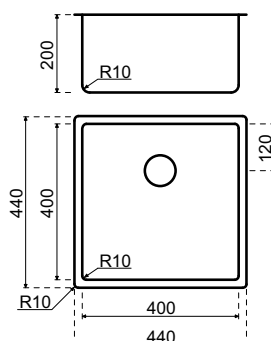
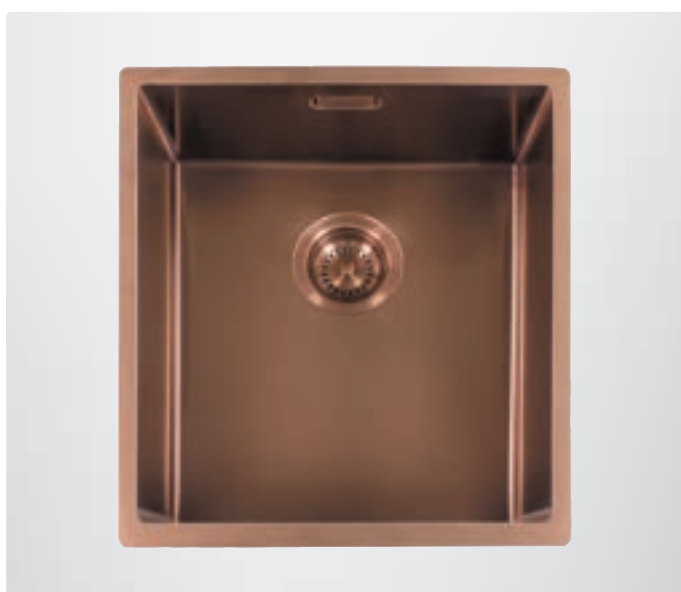

inbouwmethode	materiaal	bestelnr.	excl. btw	incl. btw
<b>vlakbouw</b>				
	TopLaminate   DecorTop   Fenix 0.9	SDE-0613CP	742,00	<b>897,82</b>
	TopCore   Fenix 10	TC/FE-VIB-0613CP	798,00	<b>965,58</b>
	Solid Surface	SS-DE0613CP	862,00	<b>1.043,02</b>
	Evora Quartz   Evora Granite	CO/GR-DE0613CP	862,00	<b>1.043,02</b>
	Cosmolite   Obsidiana	CO-DE0613CP	862,00	<b>1.043,02</b>
	Glass   Inox	GL-DE0613CP	862,00	<b>1.043,02</b>
	Evora Ceramics   Dekton	CE/LA-DE0613CP	862,00	<b>1.043,02</b>
<b>semi-onderbouw</b>				
	Recht multiplex	HPL-OND-0643CP	1.100,00	<b>1.331,00</b>
	TopCore   Fenix 10	TC/FE-SON-0613CP	798,00	<b>965,58</b>
	Solid Wood	MH-SON-0613CP	798,00	<b>965,58</b>
<b>onderbouw</b>				
	TopCore   Fenix 10	TC/FE-OND-0643CP	893,00	<b>1.080,53</b>
	Solid Surface	SS-OND-DE0643CP	950,00	<b>1.149,50</b>
	Solid Wood	MH-OND-0643CP	893,00	<b>1.080,53</b>
	Evora Quartz   Evora Granite	CO/GR-OND-DE0643CP	1.065,00	<b>1.288,65</b>
	Cosmolite   Obsidiana	CO-OND-DE0643CP	1.065,00	<b>1.288,65</b>
	Glass	GL-OND-DE0643CP	1.065,00	<b>1.288,65</b>
	Evora Ceramics *   Dekton *	CE/LA-OND-DE0643CP	1.065,00	<b>1.288,65</b>
* Let op: verhoogd risico op gebruiksschade door chippen bij de bakrand				
<b>losse spoelbak</b>				
	Losse spoelbak	311613CP	585,00	<b>707,85</b>
<b>service-onderdelen</b>				
	Zeefplug	881018	25,00	<b>30,25</b>
	Overloopplaatje	881007	20,00	<b>24,20</b>
	Afvoerset	881015	41,00	<b>49,61</b>
	Ruimtebesparende sifon	240060	18,00	<b>21,78</b>
<b>accessoires</b>				
	Pannerooster	300077	95,00	<b>114,95</b>
	Inzetbakje	311551CP	170,00	<b>205,70</b>
	Bodemrek	311560CP	82,00	<b>99,22</b>

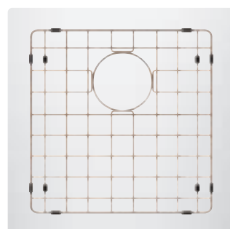



Spiegelbak Lanesto Urban 400 x 400 Gold, onderbouw methode

## Lanesto Urban 400 x 400 Gold (613GO/643GO)

### omschrijving

Voormaat:	<i>vlakbouw</i>	60 mm (bij rvs 80 mm)
	<i>semi-onderbouw</i>	80 mm
	<i>onderbouw</i>	90 mm
Minimale kastbreedte:		450 mm*

Pvd-spoelbak, compleet met korfplug en luxe wandoverloop.  
 \*Bij vlakbouw i.v.m. de noodzakelijke klemmen korpus inzagen.  
 Zie voor toelichting p.17.3

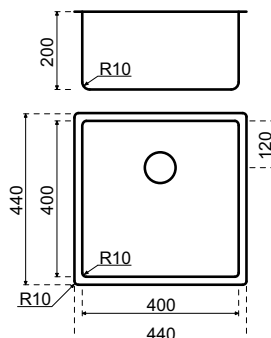

inbouwmethode	materiaal	bestelnr.	excl. btw	incl. btw
<b>vlakbouw</b>				
	TopLaminate   DecorTop   Fenix 0.9	SDE-0613GO	742,00	<b>897,82</b>
	TopCore   Fenix 10	TC/FE-VIB-0613GO	798,00	<b>965,58</b>
	Solid Surface	SS-DE0613GO	862,00	<b>1.043,02</b>
	Evora Quartz   Evora Granite	CO/GR-DE0613GO	862,00	<b>1.043,02</b>
	Cosmolite   Obsidiana	CO-DE0613GO	862,00	<b>1.043,02</b>
	Glass   Inox	GL-DE0613GO	862,00	<b>1.043,02</b>
	Evora Ceramics   Dekton	CE/LA-DE0613GO	862,00	<b>1.043,02</b>
<b>semi-onderbouw</b>				
	Recht multiplex	HPL-OND-0643GO	1.100,00	<b>1.331,00</b>
	TopCore   Fenix 10	TC/FE-SON-0613GO	798,00	<b>965,58</b>
	Solid Wood	MH-SON-0613GO	798,00	<b>965,58</b>
<b>onderbouw</b>				
	TopCore   Fenix 10	TC/FE-OND-0643GO	893,00	<b>1.080,53</b>
	Solid Surface	SS-OND-DE0643GO	950,00	<b>1.149,50</b>
	Solid Wood	MH-OND-0643GO	893,00	<b>1.080,53</b>
	Evora Quartz   Evora Granite	CO/GR-OND-DE0643GO	1.065,00	<b>1.288,65</b>
	Cosmolite   Obsidiana	CO-OND-DE0643GO	1.065,00	<b>1.288,65</b>
	Glass	GL-OND-DE0643GO	1.065,00	<b>1.288,65</b>
	Evora Ceramics *   Dekton *	CE/LA-OND-DE0643GO	1.065,00	<b>1.288,65</b>
* Let op: verhoogd risico op gebruiksschade door chippen bij de bakrand				
<b>losse spoelbak</b>				
	Losse spoelbak	311613GO	585,00	<b>707,85</b>
<b>service-onderdelen</b>				
	Zeefplug	881019	25,00	<b>30,25</b>
	Overloopplaatje	881008	20,00	<b>24,20</b>
	Afvoerset	881016	41,00	<b>49,61</b>
	Ruimtebesparende sifon	240060	18,00	<b>21,78</b>
<b>accessoires</b>				
	Pannerooster	300078	95,00	<b>114,95</b>
	Inzetbakje	311551GO	170,00	<b>205,70</b>
	Bodemrek	311560GO	82,00	<b>99,22</b>

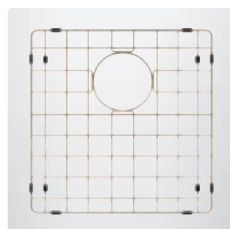





Spoelbak Lanesto Urban 400 x 400 Patinated Brass, vlakbouw methode

## Lanesto Urban 400 x 400 Patinated Brass (613PB/643PB)

### omschrijving

Voormaat:	<i>vlakbouw</i>	60 mm (bij rvs 80 mm)
	<i>semi-onderbouw</i>	80 mm
	<i>onderbouw</i>	90 mm
Minimale kastbreedte:		450 mm*

Pvd-spoelbak, compleet met korfplug en luxe wandoverloop.  
 \*Bij vlakbouw i.v.m. de noodzakelijke klemmen korpus inzagen.  
 Zie voor toelichting p.17.3

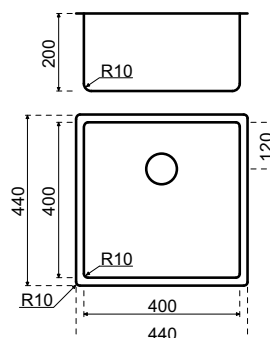

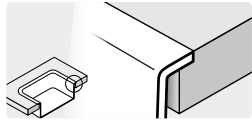
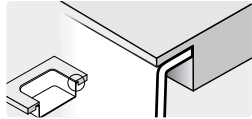
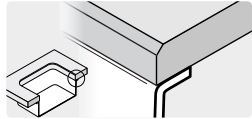
inbouwmethode	materiaal	bestelnr.	excl. btw	incl. btw
<b>vlakbouw</b>				
	TopLaminate   DecorTop   Fenix 0.9	SDE-0613PB	807,00	<b>976,47</b>
	TopCore   Fenix 10	TC/FE-VIB-0613PB	863,00	<b>1.044,23</b>
	Solid Surface	SS-DE0613PB	927,00	<b>1.121,67</b>
	Evora Quartz   Evora Granite	CO/GR-DE0613PB	927,00	<b>1.121,67</b>
	Cosmolite   Obsidiana	CO-DE0613PB	927,00	<b>1.121,67</b>
	Glass   Inox	GL-DE0613PB	927,00	<b>1.121,67</b>
	Evora Ceramics   Dekton	CE/LA-DE0613PB	927,00	<b>1.121,67</b>
<b>semi-onderbouw</b>				
	Recht multiplex	HPL-OND-0643PB	1.165,00	<b>1.409,65</b>
	TopCore   Fenix 10	TC/FE-SON-0613PB	863,00	<b>1.044,23</b>
	Solid Wood	MH-SON-0613PB	863,00	<b>1.044,23</b>
<b>onderbouw</b>				
	TopCore   Fenix 10	TC/FE-OND-0643PB	958,00	<b>1.159,18</b>
	Solid Surface	SS-OND-DE0643PB	1.015,00	<b>1.228,15</b>
	Solid Wood	MH-OND-0643PB	958,00	<b>1.159,18</b>
	Evora Quartz   Evora Granite	CO/GR-OND-DE0643PB	1.130,00	<b>1.367,30</b>
	Cosmolite   Obsidiana	CO-OND-DE0643PB	1.130,00	<b>1.367,30</b>
	Glass	GL-OND-DE0643PB	1.130,00	<b>1.367,30</b>
	Evora Ceramics *   Dekton *	CE/LA-OND-DE0643PB	1.130,00	<b>1.367,30</b>
* Let op: verhoogd risico op gebruiksschade door chippen bij de bakrand				
<b>losse spoelbak</b>				
	Losse spoelbak	311613PB	650,00	<b>786,50</b>
<b>service-onderdelen</b>				
	Zeefplug	881026	25,00	<b>30,25</b>
	Overloopplaatje	881027	20,00	<b>24,20</b>
	Afvoerset	881028	41,00	<b>49,61</b>
	Ruimtebesparende sifon	240060	18,00	<b>21,78</b>
<b>accessoires</b>				
	Inzetbakje	311551PB	189,00	<b>228,69</b>
	Bodemrek	311560PB	82,00	<b>99,22</b>





Lanesto Urban 400 x 400 Sturdy Black, vlainbouw methode

**Lanesto Urban 400 x 400 Sturdy Black (613SB/643SB)**

**omschrijving**

Voormaat:	<i>vlainbouw</i>	60 mm (bij rvs 80 mm)
	<i>semi-onderbouw</i>	80 mm
	<i>onderbouw</i>	90 mm
Minimale kastbreedte:		450 mm*

Pvd-spoelbak, compleet met korfplug en luxe wandoverloop.  
 \*Bij vlainbouw i.v.m. de noodzakelijke klemmen korpus inzagen.  
 Zie voor toelichting p.17.3

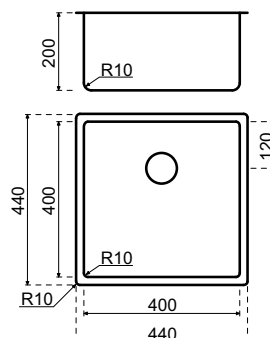

inbouwmethode	materiaal	bestelnr.	excl. btw	incl. btw
<b>vlakbouw</b>				
	TopLaminate   DecorTop   Fenix 0.9	SDE-0613SB	892,00	<b>1.079,32</b>
	TopCore   Fenix 10	TC/FE-VIB-0613SB	948,00	<b>1.147,08</b>
	Solid Surface	SS-DE0613SB	1.012,00	<b>1.224,52</b>
	Evora Quartz   Evora Granite	CO/GR-DE0613SB	1.012,00	<b>1.224,52</b>
	Cosmolite   Obsidiana	CO-DE0613SB	1.012,00	<b>1.224,52</b>
	Glass   Inox	GL-DE0613SB	1.012,00	<b>1.224,52</b>
	Evora Ceramics   Dekton	CE/LA-DE0613SB	1.012,00	<b>1.224,52</b>
<b>semi-onderbouw</b>				
	Recht multiplex	HPL-OND-0643SB	1.250,00	<b>1.512,50</b>
	TopCore   Fenix 10	TC/FE-SON-0613SB	948,00	<b>1.147,08</b>
	Solid Wood	MH-SON-0613SB	948,00	<b>1.147,08</b>
<b>onderbouw</b>				
	TopCore   Fenix 10	TC/FE-OND-0643SB	1.043,00	<b>1.262,03</b>
	Solid Surface	SS-OND-DE0643SB	1.100,00	<b>1.331,00</b>
	Solid Wood	MH-OND-0643SB	1.043,00	<b>1.262,03</b>
	Evora Quartz   Evora Granite	CO/GR-OND-DE0643SB	1.215,00	<b>1.470,15</b>
	Cosmolite   Obsidiana	CO-OND-DE0643SB	1.215,00	<b>1.470,15</b>
	Glass	GL-OND-DE0643SB	1.215,00	<b>1.470,15</b>
	Evora Ceramics *   Dekton *	CE/LA-OND-DE0643SB	1.215,00	<b>1.470,15</b>
* Let op: verhoogd risico op gebruiksschade door chippen bij de bakrand				
<b>losse spoelbak</b>				
	Losse spoelbak	311613SB	735,00	<b>889,35</b>
<b>service-onderdelen</b>				
	Zeefplug	881024	30,00	<b>36,30</b>
	Overloopplaatje	881025	24,00	<b>29,04</b>
	Afvoerset	881023	54,00	<b>65,34</b>
	Ruimtebesparende sifon	240060	18,00	<b>21,78</b>
<b>accessoires</b>				
	Pannerooster	300079	95,00	<b>114,95</b>
	Inzetbakje	311551SB	231,00	<b>279,51</b>
	Bodemrek	311560SB	113,00	<b>136,73</b>

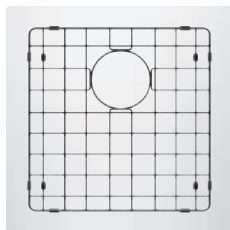



Lanesto Urban 400 x 400 Rosé Copper, semi-onderbouw methode

Lanesto Urban 400 x 400 Rosé Copper (613RC/643RC)

omschrijving

Voormaat:	vlakbouw	60 mm (bij rvs 80 mm)
	semi-onderbouw	80 mm
	onderbouw	90 mm
Minimale kastbreedte:		450 mm*

Pvd-spoelbak, compleet met korfplug en luxe wandoverloop.  
 \*Bij vlakbouw i.v.m. de noodzakelijke klemmen korpus inzagen.  
 Zie voor toelichting p.17.3

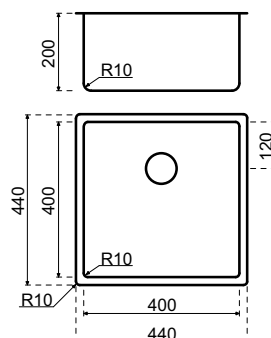

Leverbaar vanaf tweede kwartaal 2024

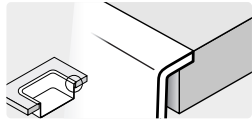
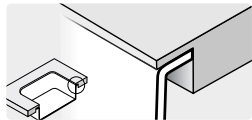
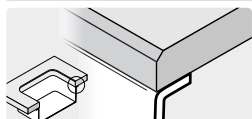
inbouwmethode	materiaal	bestelnr.	excl. btw	incl. btw
<b>vlakbouw</b>				
	TopLaminate   DecorTop   Fenix 0.9	SDE-0613RC	742,00	<b>897,82</b>
	TopCore   Fenix 10	TC/FE-VIB-0613RC	798,00	<b>965,58</b>
	Solid Surface	SS-DE0613RC	862,00	<b>1.043,02</b>
	Evora Quartz   Evora Granite	CO/GR-DE0613RC	862,00	<b>1.043,02</b>
	Cosmolite   Obsidiana	CO-DE0613RC	862,00	<b>1.043,02</b>
	Glass   Inox	GL-DE0613RC	862,00	<b>1.043,02</b>
	Evora Ceramics   Dekton	CE/LA-DE0613RC	862,00	<b>1.043,02</b>
<b>semi-onderbouw</b>				
	Recht multiplex	HPL-OND-0643RC	1.100,00	<b>1.331,00</b>
	TopCore   Fenix 10	TC/FE-SON-0613RC	798,00	<b>965,58</b>
	Solid Wood	MH-SON-0613RC	798,00	<b>965,58</b>
<b>onderbouw</b>				
	TopCore   Fenix 10	TC/FE-OND-0643RC	893,00	<b>1.080,53</b>
	Solid Surface	SS-OND-DE0643RC	950,00	<b>1.149,50</b>
	Solid Wood	MH-OND-0643RC	893,00	<b>1.080,53</b>
	Evora Quartz   Evora Granite	CO/GR-OND-DE0643RC	1.065,00	<b>1.288,65</b>
	Cosmolite   Obsidiana	CO-OND-DE0643RC	1.065,00	<b>1.288,65</b>
	Glass	GL-OND-DE0643RC	1.065,00	<b>1.288,65</b>
	Evora Ceramics *   Dekton *	CE/LA-OND-DE0643RC	1.065,00	<b>1.288,65</b>
* Let op: verhoogd risico op gebruiksschade door chippen bij de bakrand				
<b>losse spoelbak</b>				
	Losse spoelbak	311613RC	585,00	<b>707,85</b>
<b>service-onderdelen</b>				
	Zeefplug	881029	25,00	<b>30,25</b>
	Overloopplaatje	881030	20,00	<b>24,20</b>
	Afvoerset	881031	41,00	<b>49,61</b>
	Ruimtebesparende sifon	240060	18,00	<b>21,78</b>
<b>accessoires</b>				
	Pannerooster	300074	95,00	<b>114,95</b>
	Inzetbakje	311551RC	170,00	<b>205,70</b>
	Bodemrek	311560RC	82,00	<b>99,22</b>

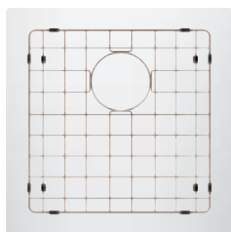





Spoelbak Lanesto Urban 500 x 400 Gun Metal, vlakbouw methode

**Lanesto Urban 500 x 400 Gun Metal (615GM/645GM)**

**omschrijving**

Voormaat:	<i>vlakbouw</i>	60 mm (bij rvs 80 mm)
	<i>semi-onderbouw</i>	80 mm
	<i>onderbouw</i>	90 mm
Minimale kastbreedte:		600 mm

Pvd-spoelbak, compleet met korfplug en luxe wandoverloop.

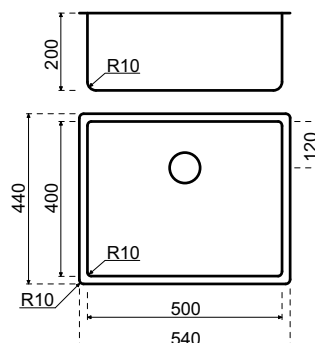

inbouwmethode	materiaal	bestelnr.	excl. btw	incl. btw
<b>vlakbouw</b>				
	TopLaminate   DecorTop   Fenix 0.9	SDE-0615GM	832,00	<b>1.006,72</b>
	TopCore   Fenix 10	TC/FE-VIB-0615GM	924,00	<b>1.118,04</b>
	Solid Surface	SS-DE0615GM	981,00	<b>1.187,01</b>
	Evora Quartz   Evora Granite	CO/GR-DE0615GM	981,00	<b>1.187,01</b>
	Cosmolite   Obsidiana	CO-DE0615GM	981,00	<b>1.187,01</b>
	Glass   Inox	GL-DE0615GM	981,00	<b>1.187,01</b>
	Evora Ceramics   Dekton	CE/LA-DE0615GM	981,00	<b>1.187,01</b>
<b>semi-onderbouw</b>				
	Recht multiplex	HPL-OND-0645GM	1.131,00	<b>1.368,51</b>
	TopCore   Fenix 10	TC/FE-SON-0615GM	924,00	<b>1.118,04</b>
	Solid Wood	MH-SON-0615GM	924,00	<b>1.118,04</b>
<b>onderbouw</b>				
	TopCore   Fenix 10	TC/FE-OND-0645GM	924,00	<b>1.118,04</b>
	Solid Surface	SS-OND-DE0645GM	981,00	<b>1.187,01</b>
	Solid Wood	MH-OND-0645GM	924,00	<b>1.118,04</b>
	Evora Quartz   Evora Granite	CO/GR-OND-DE0645GM	1.216,00	<b>1.471,36</b>
	Cosmolite   Obsidiana	CO-OND-DE0645GM	1.216,00	<b>1.471,36</b>
	Glass	GL-OND-DE0645GM	1.216,00	<b>1.471,36</b>
	Evora Ceramics *   Dekton *	CE/LA-OND-DE0645GM	1.216,00	<b>1.471,36</b>
* Let op: verhoogd risico op gebruiksschade door chippen bij de bakrand				
<b>losse spoelbak</b>				
	Losse spoelbak	311615GM	616,00	<b>745,36</b>
<b>service-onderdelen</b>				
	Zeefplug	881017	25,00	<b>30,25</b>
	Overloopplaatje	881006	20,00	<b>24,20</b>
	Afvoerset	881014	41,00	<b>49,61</b>
	Ruimtebesparende sifon	240060	18,00	<b>21,78</b>
<b>accessoires</b>				
	Pannerooster	300076	95,00	<b>114,95</b>
	Inzetbakje	311551GM	170,00	<b>205,70</b>
	Bodemrek	311561GM	94,00	<b>113,74</b>

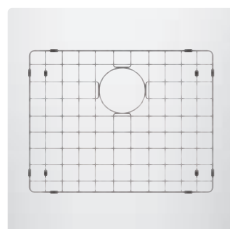

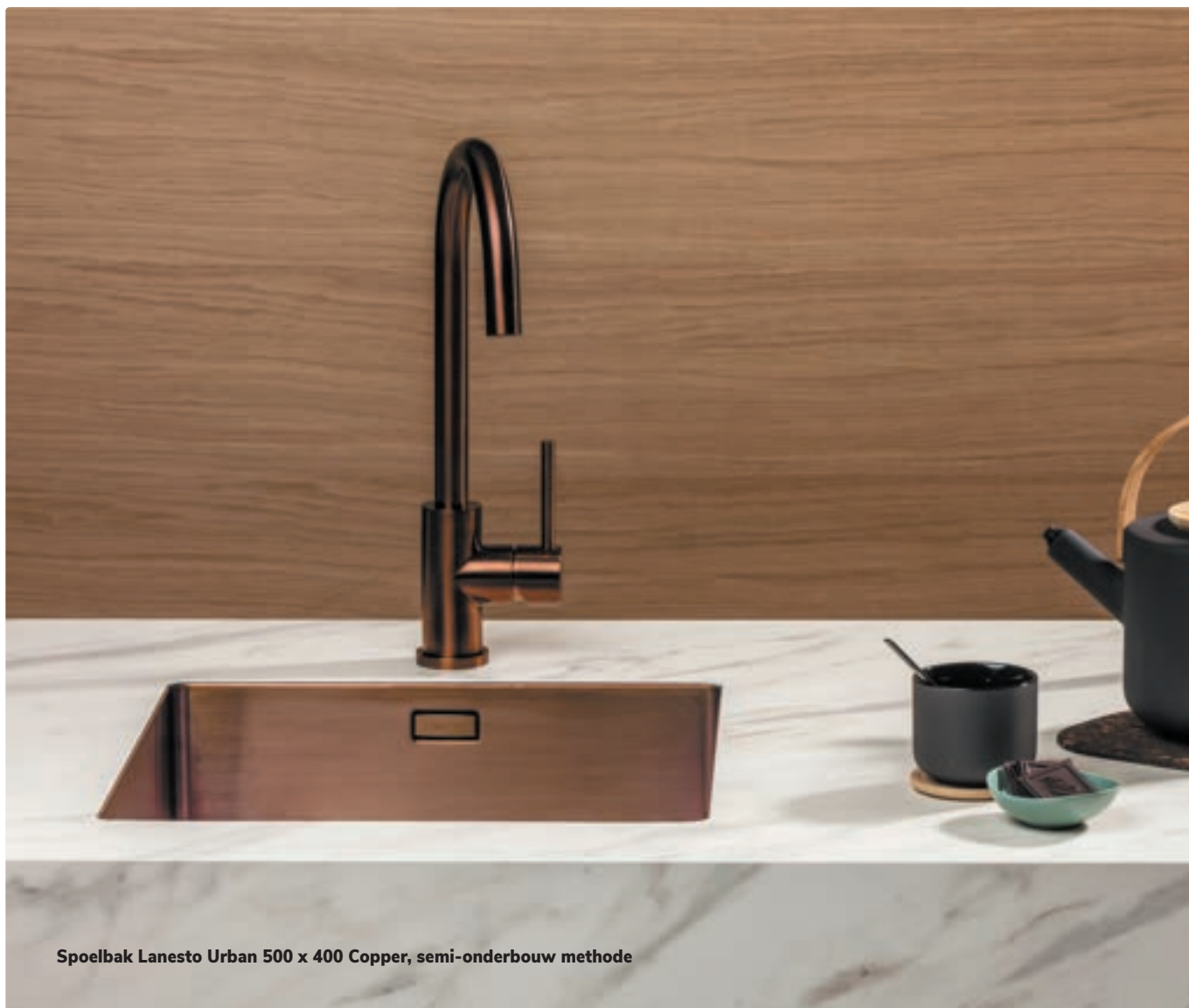

Spiegelbak Lanesto Urban 500 x 400 Copper, semi-onderbouw methode

**Lanesto Urban 500 x 400 Copper (615CP/645CP)**

**omschrijving**

Voormaat:	<i>vlakbouw</i>	60 mm (bij rvs 80 mm)
	<i>semi-onderbouw</i>	80 mm
	<i>onderbouw</i>	90 mm
Minimale kastbreedte:		600 mm

Pvd-spoelbak, compleet met korfplug en luxe wandoverloop.

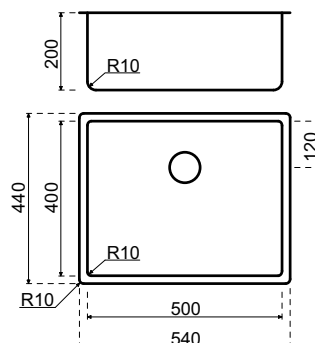
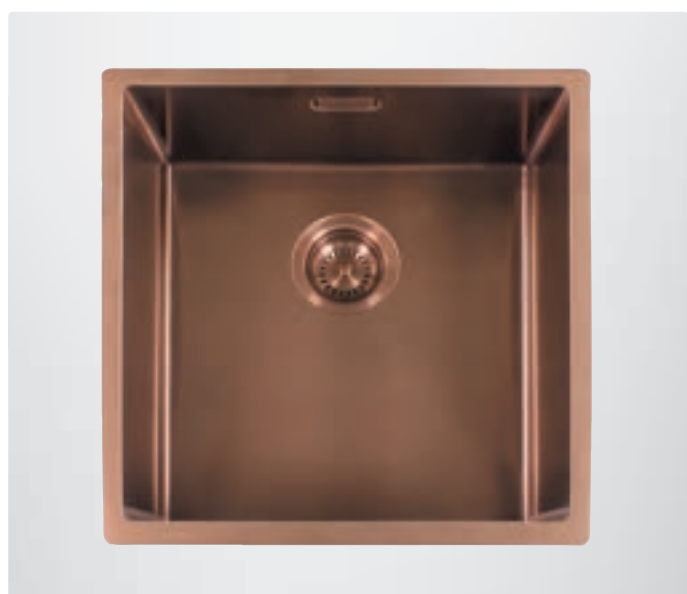

inbouwmethode	materiaal	bestelnr.	excl. btw	incl. btw
<b>vlakbouw</b>				
	TopLaminate   DecorTop   Fenix 0.9	SDE-0615CP	832,00	<b>1.006,72</b>
	TopCore   Fenix 10	TC/FE-VIB-0615CP	924,00	<b>1.118,04</b>
	Solid Surface	SS-DE0615CP	981,00	<b>1.187,01</b>
	Evora Quartz   Evora Granite	CO/GR-DE0615CP	981,00	<b>1.187,01</b>
	Cosmolite   Obsidiana	CO-DE0615CP	981,00	<b>1.187,01</b>
	Glass   Inox	GL-DE0615CP	981,00	<b>1.187,01</b>
	Evora Ceramics   Dekton	CE/LA-DE0615CP	981,00	<b>1.187,01</b>
<b>semi-onderbouw</b>				
	Recht multiplex	HPL-OND-0645CP	1.131,00	<b>1.368,51</b>
	TopCore   Fenix 10	TC/FE-SON-0615CP	924,00	<b>1.118,04</b>
	Solid Wood	MH-SON-0615CP	924,00	<b>1.118,04</b>
<b>onderbouw</b>				
	TopCore   Fenix 10	TC/FE-OND-0645CP	924,00	<b>1.118,04</b>
	Solid Surface	SS-OND-DE0645CP	981,00	<b>1.187,01</b>
	Solid Wood	MH-OND-0645CP	924,00	<b>1.118,04</b>
	Evora Quartz   Evora Granite	CO/GR-OND-DE0645CP	1.216,00	<b>1.471,36</b>
	Cosmolite   Obsidiana	CO-OND-DE0645CP	1.216,00	<b>1.471,36</b>
	Glass	GL-OND-DE0645CP	1.216,00	<b>1.471,36</b>
	Evora Ceramics *   Dekton *	CE/LA-OND-DE0645CP	1.216,00	<b>1.471,36</b>
* Let op: verhoogd risico op gebruiksschade door chippen bij de bakrand				
<b>losse spoelbak</b>				
	Losse spoelbak	311615CP	616,00	<b>745,36</b>
<b>service-onderdelen</b>				
	Zeefplug	881018	25,00	<b>30,25</b>
	Overloopplaatje	881007	20,00	<b>24,20</b>
	Afvoerset	881015	41,00	<b>49,61</b>
	Ruimtebesparende sifon	240060	18,00	<b>21,78</b>
<b>accessoires</b>				
	Pannerooster	300077	95,00	<b>114,95</b>
	Inzetbakje	311551CP	170,00	<b>205,70</b>
	Bodemrek	311561CP	94,00	<b>113,74</b>

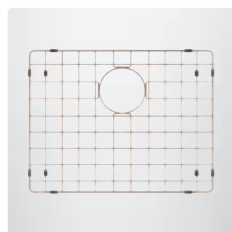



Spoelbak Lanesto Urban 500 x 400 Gold, volledige onderbouw methode

**Lanesto Urban 500 x 400 Gold (615GO/645GO)**

**omschrijving**

Voormaat:	<i>vlakbouw</i>	60 mm (bij rvs 80 mm)
	<i>semi-onderbouw</i>	80 mm
	<i>onderbouw</i>	90 mm
Minimale kastbreedte:		600 mm

Pvd-spoelbak, compleet met korfplug en luxe wandoverloop.

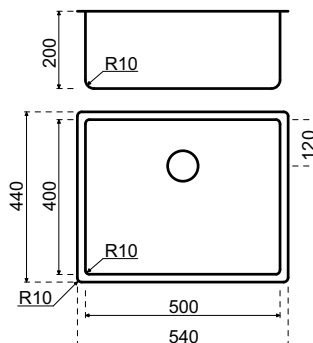

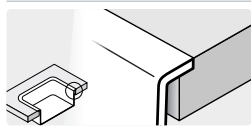
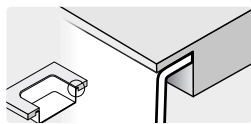
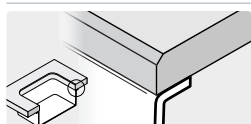

inbouwmethode	materiaal	bestelnr.	excl. btw	incl. btw
<b>vlakbouw</b>				
	TopLaminate   DecorTop   Fenix 0.9	SDE-0615GO	832,00	<b>1.006,72</b>
	TopCore   Fenix 10	TC/FE-VIB-0615GO	924,00	<b>1.118,04</b>
	Solid Surface	SS-DE0615GO	981,00	<b>1.187,01</b>
	Evora Quartz   Evora Granite	CO/GR-DE0615GO	981,00	<b>1.187,01</b>
	Cosmolite   Obsidiana	CO-DE0615GO	981,00	<b>1.187,01</b>
	Glass   Inox	GL-DE0615GO	981,00	<b>1.187,01</b>
	Evora Ceramics   Dekton	CE/LA-DE0615GO	981,00	<b>1.187,01</b>
<b>semi-onderbouw</b>				
	Recht multiplex	HPL-OND-0645GO	1.131,00	<b>1.368,51</b>
	TopCore   Fenix 10	TC/FE-SON-0615GO	924,00	<b>1.118,04</b>
	Solid Wood	MH-SON-0615GO	924,00	<b>1.118,04</b>
<b>onderbouw</b>				
	TopCore   Fenix 10	TC/FE-OND-0645GO	924,00	<b>1.118,04</b>
	Solid Surface	SS-OND-DE0645GO	981,00	<b>1.187,01</b>
	Solid Wood	MH-OND-0645GO	924,00	<b>1.118,04</b>
	Evora Quartz   Evora Granite	CO/GR-OND-DE0645GO	1.216,00	<b>1.471,36</b>
	Cosmolite   Obsidiana	CO-OND-DE0645GO	1.216,00	<b>1.471,36</b>
	Glass	GL-OND-DE0645GO	1.216,00	<b>1.471,36</b>
	Evora Ceramics *   Dekton *	CE/LA-OND-DE0645GO	1.216,00	<b>1.471,36</b>
* Let op: verhoogd risico op gebruiksschade door chippen bij de bakrand				
<b>losse spoelbak</b>				
	Losse spoelbak	311615GO	616,00	<b>745,36</b>
<b>service-onderdelen</b>				
	Zeefplug	881019	25,00	<b>30,25</b>
	Overloopplaatje	881008	20,00	<b>24,20</b>
	Afvoerset	881016	41,00	<b>49,61</b>
	Ruimtebesparende sifon	240060	18,00	<b>21,78</b>
<b>accessoires</b>				
	Pannenrooster	300078	95,00	<b>114,95</b>
	Inzetbakje	311551GO	170,00	<b>205,70</b>
	Bodemrek	311561GO	94,00	<b>113,74</b>

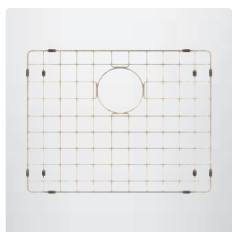



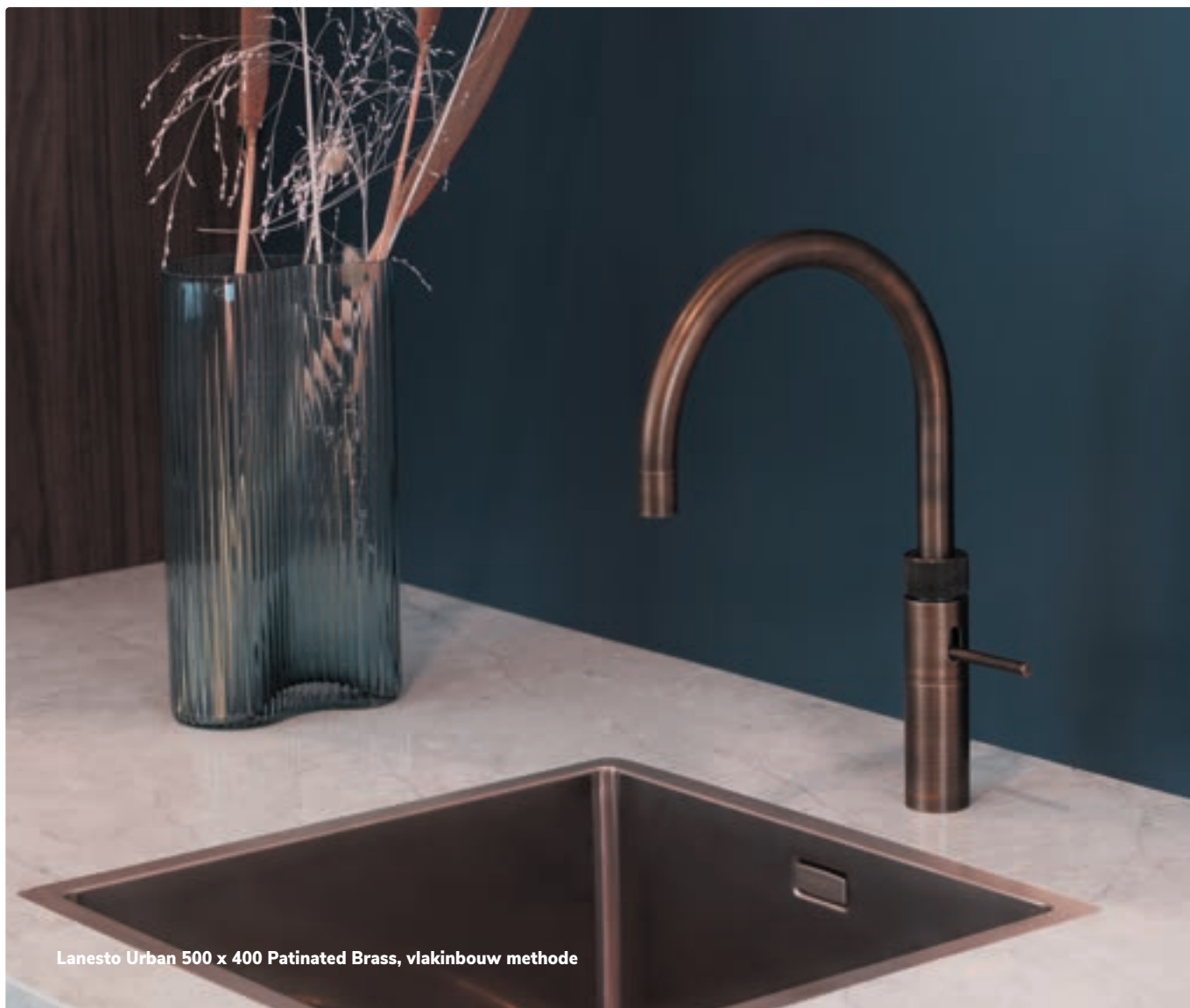

Lanesto Urban 500 x 400 Patinated Brass, vlakbouw methode

**Lanesto Urban 500 x 400 Patinated Brass (615PB/645PB)**

**omschrijving**

Voormaat:	<i>vlakbouw</i>	60 mm (bij rvs 80 mm)
	<i>semi-onderbouw</i>	80 mm
	<i>onderbouw</i>	90 mm
Minimale kastbreedte:		600 mm

Pvd-spoelbak, compleet met korfplug en luxe wandoverloop.

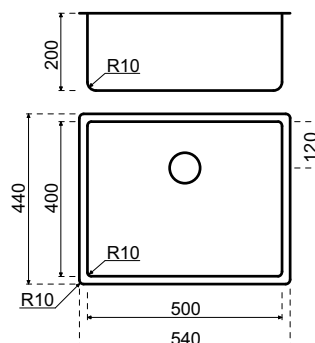
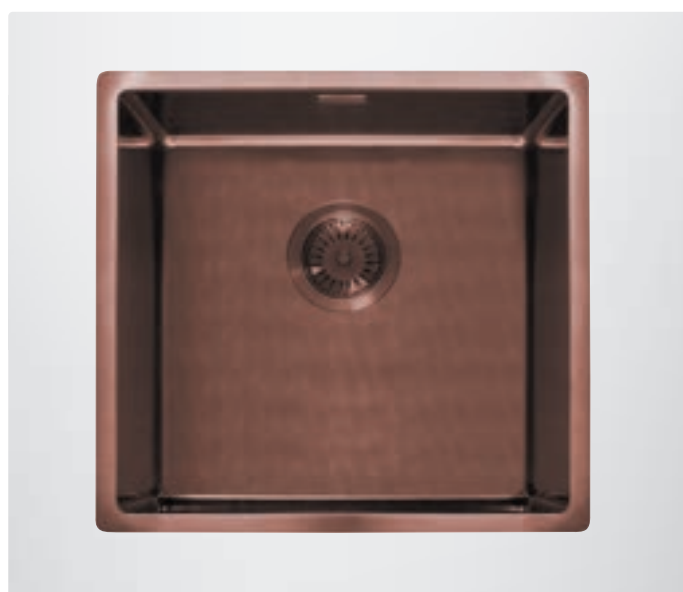

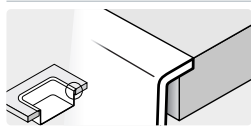
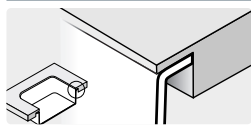
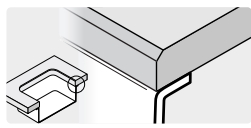
inbouwmethode	materiaal	bestelnr.	excl. btw	incl. btw
<b>vlakbouw</b>				
	TopLaminate   DecorTop   Fenix 0.9	SDE-0615PB	897,00	<b>1.085,37</b>
	TopCore   Fenix 10	TC/FE-VIB-0615PB	989,00	<b>1.196,69</b>
	Solid Surface	SS-DE0615PB	1.046,00	<b>1.265,66</b>
	Evora Quartz   Evora Granite	CO/GR-DE0615PB	1.046,00	<b>1.265,66</b>
	Cosmolite   Obsidiana	CO-DE0615PB	1.046,00	<b>1.265,66</b>
	Glass   Inox	GL-DE0615PB	1.046,00	<b>1.265,66</b>
	Evora Ceramics   Dekton	CE/LA-DE0615PB	1.046,00	<b>1.265,66</b>
<b>semi-onderbouw</b>				
	Recht multiplex	HPL-OND-0645PB	1.196,00	<b>1.447,16</b>
	TopCore   Fenix 10	TC/FE-SON-0615PB	989,00	<b>1.196,69</b>
	Solid Wood	MH-SON-0615PB	989,00	<b>1.196,69</b>
<b>onderbouw</b>				
	TopCore   Fenix 10	TC/FE-OND-0645PB	989,00	<b>1.196,69</b>
	Solid Surface	SS-OND-DE0645PB	1.046,00	<b>1.265,66</b>
	Solid Wood	MH-OND-0645PB	989,00	<b>1.196,69</b>
	Evora Quartz   Evora Granite	CO/GR-OND-DE0645PB	1.281,00	<b>1.550,01</b>
	Cosmolite   Obsidiana	CO-OND-DE0645PB	1.281,00	<b>1.550,01</b>
	Glass	GL-OND-DE0645PB	1.281,00	<b>1.550,01</b>
	Evora Ceramics *   Dekton *	CE/LA-OND-DE0645PB	1.281,00	<b>1.550,01</b>
* Let op: verhoogd risico op gebruiksschade door chippen bij de bakrand				
<b>losse spoelbak</b>				
	Losse spoelbak	311615PB	681,00	<b>824,01</b>
<b>service-onderdelen</b>				
	Zeefplug	881026	25,00	<b>30,25</b>
	Overloopplaatje	881027	20,00	<b>24,20</b>
	Afvoerset	881028	41,00	<b>49,61</b>
	Ruimtebesparende sifon	240060	18,00	<b>21,78</b>
<b>accessoires</b>				
	Inzetbakje	311551PB	189,00	<b>228,69</b>
	Bodemrek	311561PB	94,00	<b>113,74</b>

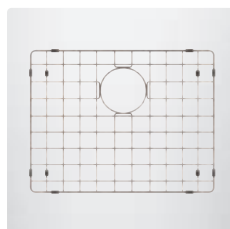



Lanesto Urban 500 x 400 Sturdy Black, vlakbouw methode

**Lanesto Urban 500 x 400 Sturdy Black (615SB/645SB)**

**omschrijving**

Voormaat: vlakbouw 60 mm (bij rvs 80 mm)  
 semi-onderbouw 80 mm  
 onderbouw 90 mm

Minimale kastbreedte: 600 mm

Pvd-spoelbak, compleet met korfplug en luxe wandoverloop.

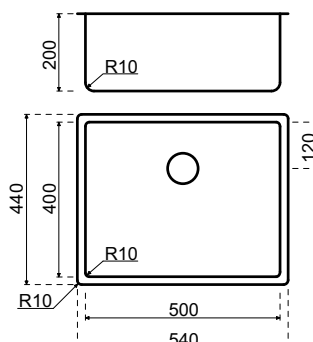

inbouwmethode	materiaal	bestelnr.	excl. btw	incl. btw
<b>vlakbouw</b>				
	TopLaminate   DecorTop   Fenix 0.9	SDE-0615SB	982,00	<b>1.188,22</b>
	TopCore   Fenix 10	TC/FE-VIB-0615SB	1.074,00	<b>1.299,54</b>
	Solid Surface	SS-DE0615SB	1.131,00	<b>1.368,51</b>
	Evora Quartz   Evora Granite	CO/GR-DE0615SB	1.131,00	<b>1.368,51</b>
	Cosmolite   Obsidiana	CO-DE0615SB	1.131,00	<b>1.368,51</b>
	Glass   Inox	GL-DE0615SB	1.131,00	<b>1.368,51</b>
	Evora Ceramics   Dekton	CE/LA-DE0615SB	1.131,00	<b>1.368,51</b>
<b>semi-onderbouw</b>				
	Recht multiplex	HPL-OND-0645SB	1.281,00	<b>1.550,01</b>
	TopCore   Fenix 10	TC/FE-SON-0615SB	1.074,00	<b>1.299,54</b>
	Solid Wood	MH-SON-0615SB	1.074,00	<b>1.299,54</b>
<b>onderbouw</b>				
	TopCore   Fenix 10	TC/FE-OND-0645SB	1.074,00	<b>1.299,54</b>
	Solid Surface	SS-OND-DE0645SB	1.131,00	<b>1.368,51</b>
	Solid Wood	MH-OND-0645SB	1.074,00	<b>1.299,54</b>
	Evora Quartz   Evora Granite	CO/GR-OND-DE0645SB	1.366,00	<b>1.652,86</b>
	Cosmolite   Obsidiana	CO-OND-DE0645SB	1.366,00	<b>1.652,86</b>
	Glass	GL-OND-DE0645SB	1.366,00	<b>1.652,86</b>
	Evora Ceramics *   Dekton *	CE/LA-OND-DE0645SB	1.366,00	<b>1.652,86</b>
* Let op: verhoogd risico op gebruiksschade door chippen bij de bakrand				
<b>losse spoelbak</b>				
	Losse spoelbak	311615SB	766,00	<b>926,86</b>
<b>service-onderdelen</b>				
	Zeefplug	881024	30,00	<b>36,30</b>
	Overloopplaatje	881025	24,00	<b>29,04</b>
	Afvoerset	881023	54,00	<b>65,34</b>
	Ruimtebesparende sifon	240060	18,00	<b>21,78</b>
<b>accessoires</b>				
	Pannenrooster	300079	95,00	<b>114,95</b>
	Inzetbakje	311551SB	231,00	<b>279,51</b>
	Bodemrek	311561SB	125,00	<b>151,25</b>

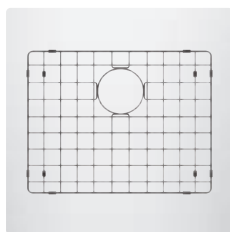



Lanesto Urban 500 x 400 Rosé Copper, vlakbouw methode

**Lanesto Urban 500 x 400 Rosé Copper (615RC/645RC)**

**omschrijving**

Voormaat:	<i>vlakbouw</i>	60 mm (bij rvs 80 mm)
	<i>semi-onderbouw</i>	80 mm
	<i>onderbouw</i>	90 mm
Minimale kastbreedte:		600 mm

Pvd-spoelbak, compleet met korfplug en luxe wandoverloop.

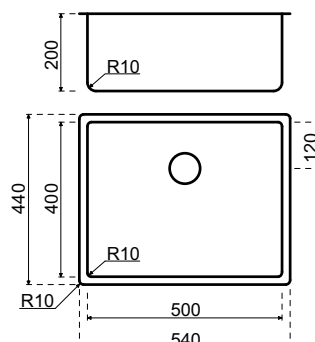
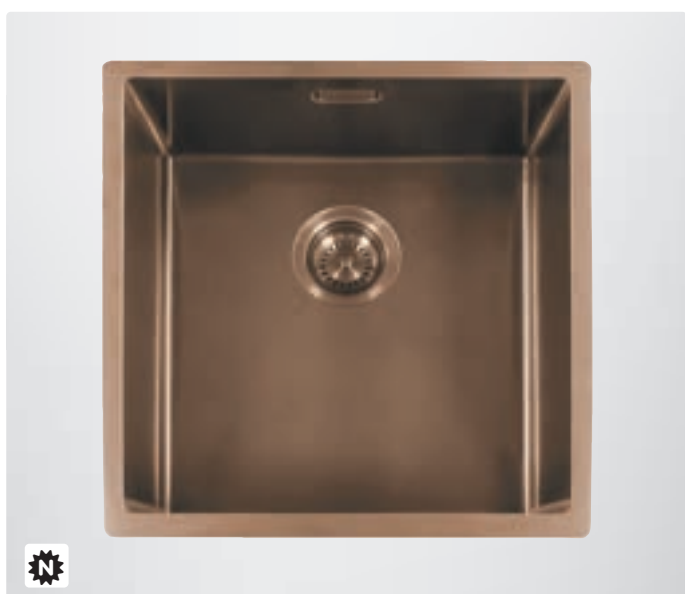

Leverbaar vanaf tweede kwartaal 2024

inbouwmethode	materiaal	bestelnr.	excl. btw	incl. btw
<b>vlakbouw</b>				
	TopLaminate   DecorTop   Fenix 0.9	SDE-0615RC	832,00	<b>1.006,72</b>
	TopCore   Fenix 10	TC/FE-VIB-0615RC	924,00	<b>1.118,04</b>
	Solid Surface	SS-DE0615RC	981,00	<b>1.187,01</b>
	Evora Quartz   Evora Granite	CO/GR-DE0615RC	981,00	<b>1.187,01</b>
	Cosmolite   Obsidiana	CO-DE0615RC	981,00	<b>1.187,01</b>
	Glass   Inox	GL-DE0615RC	981,00	<b>1.187,01</b>
	Evora Ceramics   Dekton	CE/LA-DE0615RC	981,00	<b>1.187,01</b>
<b>semi-onderbouw</b>				
	Recht multiplex	HPL-OND-0645RC	1.131,00	<b>1.368,51</b>
	TopCore   Fenix 10	TC/FE-SON-0615RC	924,00	<b>1.118,04</b>
	Solid Wood	MH-SON-0615RC	924,00	<b>1.118,04</b>
<b>onderbouw</b>				
	TopCore   Fenix 10	TC/FE-OND-0645RC	924,00	<b>1.118,04</b>
	Solid Surface	SS-OND-DE0645RC	981,00	<b>1.187,01</b>
	Solid Wood	MH-OND-0645RC	924,00	<b>1.118,04</b>
	Evora Quartz   Evora Granite	CO/GR-OND-DE0645RC	1.216,00	<b>1.471,36</b>
	Cosmolite   Obsidiana	CO-OND-DE0645RC	1.216,00	<b>1.471,36</b>
	Glass	GL-OND-DE0645RC	1.216,00	<b>1.471,36</b>
	Evora Ceramics *   Dekton *	CE/LA-OND-DE0645RC	1.216,00	<b>1.471,36</b>
* Let op: verhoogd risico op gebruiksschade door chippen bij de bakrand				
<b>losse spoelbak</b>				
	Losse spoelbak	311615RC	616,00	<b>745,36</b>
<b>service-onderdelen</b>				
	Zeefplug	881029	25,00	<b>30,25</b>
	Overloopplaatje	881030	20,00	<b>24,20</b>
	Afvoerset	881031	41,00	<b>49,61</b>
	Ruimtebesparende sifon	240060	18,00	<b>21,78</b>
<b>accessoires</b>				
	Pannenrooster	300074	95,00	<b>114,95</b>
	Inzetbakje	311551RC	170,00	<b>205,70</b>
	Bodemrek	311561RC	94,00	<b>113,74</b>

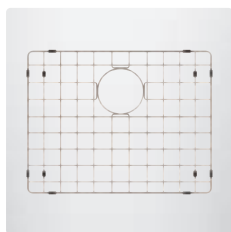





Lanesto Urban 740x400 Sturdy Black, vlakbouw methode

**Lanesto Urban 740x400 Sturdy Black (616SB)**

**omschrijving**

Voormaat: vlakbouw 60 mm (bij rvs 80 mm)  
 semi-onderbouw 80 mm  
 onderbouw 90 mm

Minimale kastbreedte: 800\* mm

keramisch-pvd spoelbak, compleet met korfplug en luxe wandoverloop.  
 \*Bij vlakbouw i.v.m. de noodzakelijke klemmen korpus inzagen. Zie voor toelichting p.17.3

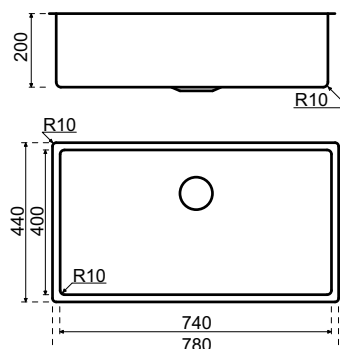

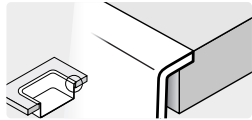
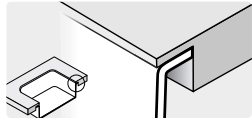
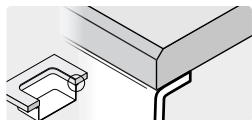
inbouwmethode	materiaal	bestelnr.	excl. btw	incl. btw
<b>vlakbouw</b>				
	TopLaminate   DecorTop   Fenix 0.9	SDE-0616SB	1.022,00	<b>1.236,62</b>
	TopCore   Fenix 10	TC/FE-VIB-0616SB	1.114,00	<b>1.347,94</b>
	Solid Surface	SS-VIB-DE0616SB	1.171,00	<b>1.416,91</b>
	Evora Quartz   Evora Granite	CO/GR-VIB-DE0616SB	1.171,00	<b>1.416,91</b>
	Cosmolite   Obsidiana	CO-VIB-DE0616SB	1.171,00	<b>1.416,91</b>
	Glass   Inox	GL-VIB-DE0616SB	1.171,00	<b>1.416,91</b>
	Evora Ceramics   Dekton	CE/LA-VIB-DE0616SB	1.171,00	<b>1.416,91</b>
<b>semi-onderbouw</b>				
	Recht multiplex	HPL-OND-0616SB	1.321,00	<b>1.598,41</b>
	TopCore   Fenix 10	TC/FE-SON-0616SB	1.114,00	<b>1.347,94</b>
	Solid Wood	MH-SON-0616SB	1.114,00	<b>1.347,94</b>
<b>onderbouw</b>				
	TopCore   Fenix 10	TC/FE-OND-0616SB	1.114,00	<b>1.347,94</b>
	Solid Surface	SS-OND-DE0616SB	1.171,00	<b>1.416,91</b>
	Solid Wood	MH-OND-0616SB	1.114,00	<b>1.347,94</b>
	Evora Quartz   Evora Granite	CO/GR-OND-DE0616SB	1.406,00	<b>1.701,26</b>
	Cosmolite   Obsidiana	CO-OND-DE0616SB	1.406,00	<b>1.701,26</b>
	Glass	GL-OND-DE0616SB	1.406,00	<b>1.701,26</b>
	Evora Ceramics *   Dekton *	CE/LA-OND-DE0616SB	1.406,00	<b>1.701,26</b>
* Let op: verhoogd risico op gebruiksschade door chippen bij de bakrand				
<b>losse spoelbak</b>				
	Losse spoelbak	311616SB	806,00	<b>975,26</b>
<b>service-onderdelen</b>				
	Zeefplug	881024	30,00	<b>36,30</b>
	Overloopplaatje	881025	24,00	<b>29,04</b>
	Afvoerset	881023	54,00	<b>65,34</b>
	Ruimtebesparende sifon	240060	18,00	<b>21,78</b>
<b>accessoires</b>				
	Pannerooster	300079	95,00	<b>114,95</b>
	Inzetbakje	311551SB	231,00	<b>279,51</b>





Spoelbak Lanesto Urban 340 x 400 + 180 x 400 Gun Metal, vliakinbouw methode

**Lanesto Urban 340 x 400 + 180 x 400 Gun Metal (618GM/648GM)**

**omschrijving**

Voormaat:	<i>vliakinbouw</i>	60 mm (bij rvs 80 mm)
	<i>semi-onderbouw</i>	80 mm
	<i>onderbouw</i>	90 mm
Minimale kastbreedte:		600 mm*

Pvd-spoelbak, compleet met korfplug en luxe wandoverloop.  
 \*Bij vliakinbouw i.v.m. de noodzakelijke klemmen korpus inzagen.  
 Zie voor toelichting p.17.3

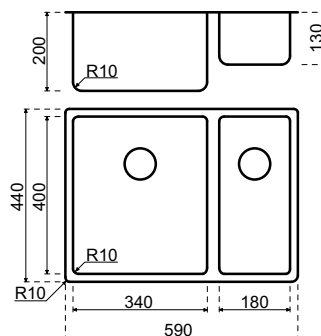

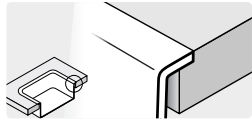
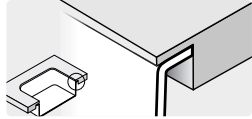
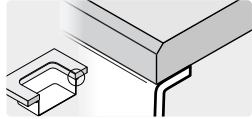
inbouwmethode	materiaal	bestelnr.	excl. btw	incl. btw
<b>vlakbouw</b>				
	TopLaminate   DecorTop   Fenix 0.9	SDE-0618GM	1.150,00	<b>1.391,50</b>
	TopCore   Fenix 10	TC/FE-VIB-0618GM	1.242,00	<b>1.502,82</b>
	Solid Surface	SS-DE0618GM	1.299,00	<b>1.571,79</b>
	Evora Quartz   Evora Granite	CO/GR-DE0618GM	1.299,00	<b>1.571,79</b>
	Cosmolite   Obsidiana	CO-DE0618GM	1.299,00	<b>1.571,79</b>
	Glass   Inox	GL-DE0618GM	1.299,00	<b>1.571,79</b>
	Evora Ceramics   Dekton	CE/LA-DE0618GM	1.299,00	<b>1.571,79</b>
<b>semi-onderbouw</b>				
	Recht multiplex	HPL-OND-0648GM	1.449,00	<b>1.753,29</b>
	TopCore   Fenix 10	TC/FE-SON-0618GM	1.242,00	<b>1.502,82</b>
	Solid Wood	MH-SON-0618GM	1.242,00	<b>1.502,82</b>
<b>onderbouw</b>				
	TopCore   Fenix 10	TC/FE-OND-0648GM	1.242,00	<b>1.502,82</b>
	Solid Surface	SS-OND-DE0648GM	1.299,00	<b>1.571,79</b>
	Solid Wood	MH-OND-0648GM	1.242,00	<b>1.502,82</b>
	Evora Quartz   Evora Granite	CO/GR-OND-DE0648GM	1.534,00	<b>1.856,14</b>
	Cosmolite   Obsidiana	CO-OND-DE0648GM	1.534,00	<b>1.856,14</b>
	Glass	GL-OND-DE0648GM	1.534,00	<b>1.856,14</b>
	Evora Ceramics *   Dekton *	CE/LA-OND-DE0648GM	1.534,00	<b>1.856,14</b>
* Let op: verhoogd risico op gebruiksschade door chippen bij de bakrand				
<b>losse spoelbak</b>				
	Losse spoelbak	311618GM	934,00	<b>1.130,14</b>
<b>service-onderdelen</b>				
	Zeefplug	881017	25,00	<b>30,25</b>
	Overloopplaatje	881006	20,00	<b>24,20</b>
	Afvoerset (2 bestellen)	881014	41,00	<b>49,61</b>
	Ruimtebesparende sifon	240070	29,00	<b>35,09</b>
<b>accessoires</b>				
	Pannerooster	300076	95,00	<b>114,95</b>
	Inzetbakje	311551GM	170,00	<b>205,70</b>





Spoelbak Lanesto Urban 340 x 400 + 180 x 400 Copper, semi-onderbouw methode

**Lanesto Urban 340 x 400 + 180 x 400 Copper (618CP/648CP)**

**omschrijving**

Voormaat:	<i>vlakbouw</i>	60 mm (bij rvs 80 mm)
	<i>semi-onderbouw</i>	80 mm
	<i>onderbouw</i>	90 mm
Minimale kastbreedte:		600 mm*

Pvd-spoelbak, compleet met korfplug en luxe wandoverloop.  
 \*Bij vlakbouw i.v.m. de noodzakelijke klemmen korpus inzagen.  
 Zie voor toelichting p.17.3

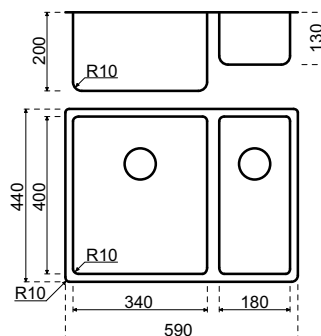

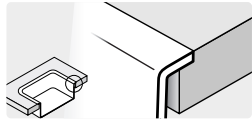
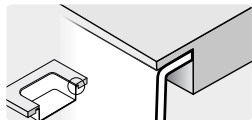
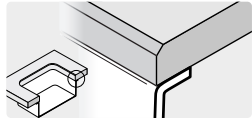

inbouwmethode	materiaal	bestelnr.	excl. btw	incl. btw
<b>vlakbouw</b>				
	TopLaminate   DecorTop   Fenix 0.9	SDE-0618CP	1.150,00	<b>1.391,50</b>
	TopCore   Fenix 10	TC/FE-VIB-0618CP	1.242,00	<b>1.502,82</b>
	Solid Surface	SS-DE0618CP	1.299,00	<b>1.571,79</b>
	Evora Quartz   Evora Granite	CO/GR-DE0618CP	1.299,00	<b>1.571,79</b>
	Cosmolite   Obsidiana	CO-DE0618CP	1.299,00	<b>1.571,79</b>
	Glass   Inox	GL-DE0618CP	1.299,00	<b>1.571,79</b>
	Evora Ceramics   Dekton	CE/LA-DE0618CP	1.299,00	<b>1.571,79</b>
<b>semi-onderbouw</b>				
	Recht multiplex	HPL-OND-0648CP	1.449,00	<b>1.753,29</b>
	TopCore   Fenix 10	TC/FE-SON-0618CP	1.242,00	<b>1.502,82</b>
	Solid Wood	MH-SON-0618CP	1.242,00	<b>1.502,82</b>
<b>onderbouw</b>				
	TopCore   Fenix 10	TC/FE-OND-0648CP	1.242,00	<b>1.502,82</b>
	Solid Surface	SS-OND-DE0648CP	1.299,00	<b>1.571,79</b>
	Solid Wood	MH-OND-0648CP	1.242,00	<b>1.502,82</b>
	Evora Quartz   Evora Granite	CO/GR-OND-DE0648CP	1.534,00	<b>1.856,14</b>
	Cosmolite   Obsidiana	CO-OND-DE0648CP	1.534,00	<b>1.856,14</b>
	Glass	GL-OND-DE0648CP	1.534,00	<b>1.856,14</b>
	Evora Ceramics *   Dekton *	CE/LA-OND-DE0648CP	1.534,00	<b>1.856,14</b>
<small>* Let op: verhoogd risico op gebruiksschade door chippen bij de bakrand</small>				
<b>losse spoelbak</b>				
	Losse spoelbak	311618CP	934,00	<b>1.130,14</b>
<b>service-onderdelen</b>				
	Zeefplug	881018	25,00	<b>30,25</b>
	Overloopplaatje	881007	20,00	<b>24,20</b>
	Afvoerset (2 bestellen)	881015	41,00	<b>49,61</b>
	Ruimtebesparende sifon	240070	29,00	<b>35,09</b>
<b>accessoires</b>				
	Pannerooster	300077	95,00	<b>114,95</b>
	Inzetbakje	311551CP	170,00	<b>205,70</b>







Spoelbak Lanesto Urban 340 x 400 + 180 x 400 Gold, vlakbouw methode

**Lanesto Urban 340 x 400 + 180 x 400 Gold (618GO/648GO)**

**omschrijving**

Voormaat:	<i>vlakbouw</i>	60 mm (bij rvs 80 mm)
	<i>semi-onderbouw</i>	80 mm
	<i>onderbouw</i>	90 mm
Minimale kastbreedte:		600 mm*

Pvd-spoelbak, compleet met korfplug en luxe wandoverloop.  
 \*Bij vlakbouw i.v.m. de noodzakelijke klemmen korpus inzagen.  
 Zie voor toelichting p.17.3

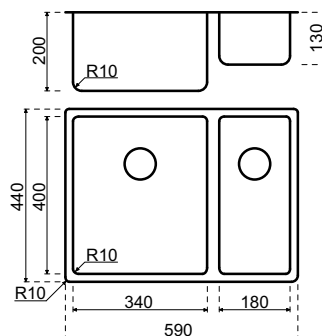

inbouwmethode	materiaal	bestelnr.	excl. btw	incl. btw
<b>vlakbouw</b>				
	TopLaminate   DecorTop   Fenix 0.9	SDE-0618GO	1.150,00	<b>1.391,50</b>
	TopCore   Fenix 10	TC/FE-VIB-0618GO	1.242,00	<b>1.502,82</b>
	Solid Surface	SS-DE0618GO	1.299,00	<b>1.571,79</b>
	Evora Quartz   Evora Granite	CO/GR-DE0618GO	1.299,00	<b>1.571,79</b>
	Cosmolite   Obsidiana	CO-DE0618GO	1.299,00	<b>1.571,79</b>
	Glass   Inox	GL-DE0618GO	1.299,00	<b>1.571,79</b>
	Evora Ceramics   Dekton	CE/LA-DE0618GO	1.299,00	<b>1.571,79</b>
<b>semi-onderbouw</b>				
	Recht multiplex	HPL-OND-0648GO	1.449,00	<b>1.753,29</b>
	TopCore   Fenix 10	TC/FE-SON-0618GO	1.242,00	<b>1.502,82</b>
	Solid Wood	MH-SON-0618GO	1.242,00	<b>1.502,82</b>
<b>onderbouw</b>				
	TopCore   Fenix 10	TC/FE-OND-0648GO	1.242,00	<b>1.502,82</b>
	Solid Surface	SS-OND-DE0648GO	1.299,00	<b>1.571,79</b>
	Solid Wood	MH-OND-0648GO	1.242,00	<b>1.502,82</b>
	Evora Quartz   Evora Granite	CO/GR-OND-DE0648GO	1.534,00	<b>1.856,14</b>
	Cosmolite   Obsidiana	CO-OND-DE0648GO	1.534,00	<b>1.856,14</b>
	Glass	GL-OND-DE0648GO	1.534,00	<b>1.856,14</b>
	Evora Ceramics *   Dekton *	CE/LA-OND-DE0648GO	1.534,00	<b>1.856,14</b>
* Let op: verhoogd risico op gebruiksschade door chippen bij de bakrand				
<b>losse spoelbak</b>				
	Losse spoelbak	311618GO	934,00	<b>1.130,14</b>
<b>service-onderdelen</b>				
	Zeefplug	881019	25,00	<b>30,25</b>
	Overloopplaatje	881008	20,00	<b>24,20</b>
	Afvoerset (2 bestellen)	881016	41,00	<b>49,61</b>
	Ruimtebesparende sifon	240070	29,00	<b>35,09</b>
<b>accessoires</b>				
	Pannerooster	300078	95,00	<b>114,95</b>
	Inzetbakje	311551GO	170,00	<b>205,70</b>





Lanesto Urban 340x400+180x400 Sturdy Black, vlakbouw methode

Lanesto Urban 340x400+180x400 Sturdy Black (618SB)

omschrijving

Voormaat:	<i>vlakbouw</i>	60 mm (bij rvs 80 mm)
	<i>semi-onderbouw</i>	80 mm
	<i>onderbouw</i>	90 mm
Minimale kastbreedte:		600 mm*

keramisch-pvd spoelbak, compleet met korfplug en luxe wandoverloop.  
 \*Bij vlakbouw i.v.m. de noodzakelijke klemmen korpus inzagen. Zie voor toelichting p.17.3

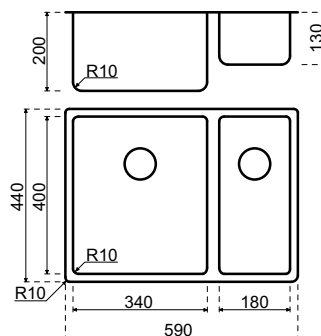

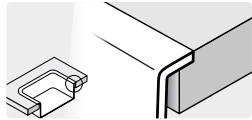
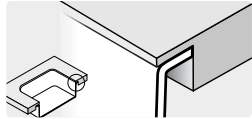
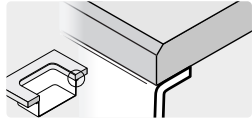
inbouwmethode	materiaal	bestelnr.	excl. btw	incl. btw
<b>vlakbouw</b>				
	TopLaminate   DecorTop   Fenix 0.9	SDE-0618SB	1.300,00	<b>1.573,00</b>
	TopCore   Fenix 10	TC/FE-VIB-0618SB	1.392,00	<b>1.684,32</b>
	Solid Surface	SS-DE0618SB	1.449,00	<b>1.753,29</b>
	Evora Quartz   Evora Granite	CO/GR-DE0618SB	1.449,00	<b>1.753,29</b>
	Cosmolite   Obsidiana	CO-VIB-DE0618SB	1.449,00	<b>1.753,29</b>
	Glass   Inox	GL-DE0618SB	1.449,00	<b>1.753,29</b>
	Evora Ceramics   Dekton	CE/LA-DE0618SB	1.449,00	<b>1.753,29</b>
<b>semi-onderbouw</b>				
	Recht multiplex	HPL-OND-0648SB	1.599,00	<b>1.934,79</b>
	TopCore   Fenix 10	TC/FE-SON-0618SB	1.392,00	<b>1.684,32</b>
	Solid Wood	MH-SON-0618SB	1.392,00	<b>1.684,32</b>
<b>onderbouw</b>				
	TopCore   Fenix 10	TC/FE-OND-0648SB	1.392,00	<b>1.684,32</b>
	Solid Surface	SS-DE0618SB	1.449,00	<b>1.753,29</b>
	Solid Wood	MH-OND-0648SB	1.392,00	<b>1.684,32</b>
	Evora Quartz   Evora Granite	CO/GR-OND-DE0648SB	1.684,00	<b>2.037,64</b>
	Cosmolite   Obsidiana	CO-OND-DE0618SB	1.684,00	<b>2.037,64</b>
	Glass	GL-OND-DE0648SB	1.684,00	<b>2.037,64</b>
	Evora Ceramics *   Dekton *	CE/LA-OND-DE0648SB	1.684,00	<b>2.037,64</b>
* Let op: verhoogd risico op gebruiksschade door chippen bij de bakrand				
<b>losse spoelbak</b>				
	Losse spoelbak	311618SB	1.084,00	<b>1.311,64</b>
<b>service-onderdelen</b>				
	Zeefplug	881024	30,00	<b>36,30</b>
	Overloopplaatje	881025	24,00	<b>29,04</b>
	Afvoerset (2 bestellen)	881023	54,00	<b>65,34</b>
	Ruimtebesparende sifon	240060	18,00	<b>21,78</b>
<b>accessoires</b>				
	Pannerooster	300079	95,00	<b>114,95</b>
	Inzetbakje	311551SB	231,00	<b>279,51</b>

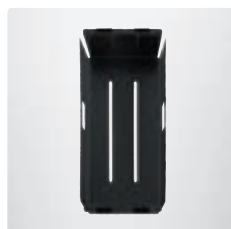



Lanesto Urban 340 x 400 + 340 x 400 Gun Metal, vlainbouw methode

**Lanesto Urban 340 x 400 + 340 x 400 Gun Metal (620GM)**

**omschrijving**

Voormaat:	<i>vlainbouw</i>	60 mm (bij rvs 80 mm)
	<i>semi-onderbouw</i>	80 mm
	<i>onderbouw</i>	90 mm
Minimale kastbreedte:		800 mm*

Pvd-spoelbak, compleet met korfplug en luxe wandoverloop.  
 \*Bij vlainbouw i.v.m. de noodzakelijke klemmen korpus inzagen.  
 Zie voor toelichting p.17.3

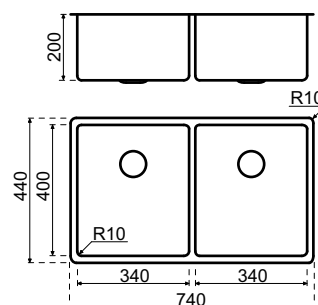

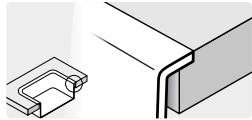
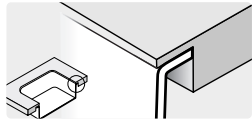
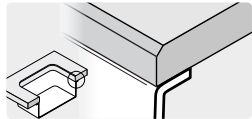

inbouwmethode	materiaal	bestelnr.	excl. btw	incl. btw
<b>vlakbouw</b>				
	TopLaminate   DecorTop   Fenix 0.9	SDE-0620GM	1.215,00	<b>1.470,15</b>
	TopCore   Fenix 10	TC/FE-VIB-0620GM	1.307,00	<b>1.581,47</b>
	Solid Surface	SS-VIB-DE0620GM	1.364,00	<b>1.650,44</b>
	Evora Quartz   Evora Granite	CO/GR-VIB-DE0620GM	1.364,00	<b>1.650,44</b>
	Cosmolite   Obsidiana	CO-VIB-DE0620GM	1.364,00	<b>1.650,44</b>
	Glass   Inox	GL-VIB-DE0620GM	1.364,00	<b>1.650,44</b>
	Evora Ceramics   Dekton	CE/LA-VIB-DE0620GM	1.364,00	<b>1.650,44</b>
<b>semi-onderbouw</b>				
	Recht multiplex	HPL-OND-0620GM	1.514,00	<b>1.831,94</b>
	TopCore   Fenix 10	TC/FE-SON-0620GM	1.307,00	<b>1.581,47</b>
	Solid Wood	MH-SON-0620GM	1.307,00	<b>1.581,47</b>
<b>onderbouw</b>				
	TopCore   Fenix 10	TC/FE-OND-0620GM	1.307,00	<b>1.581,47</b>
	Solid Surface	SS-OND-DE0620GM	1.364,00	<b>1.650,44</b>
	Solid Wood	MH-OND-0620GM	1.307,00	<b>1.581,47</b>
	Evora Quartz   Evora Granite	CO/GR-OND-DE0620GM	1.599,00	<b>1.934,79</b>
	Cosmolite   Obsidiana	CO-OND-DE0620GM	1.599,00	<b>1.934,79</b>
	Glass	GL-OND-DE0620GM	1.599,00	<b>1.934,79</b>
	Evora Ceramics *   Dekton *	CE/LA-OND-DE0620GM	1.599,00	<b>1.934,79</b>
* Let op: verhoogd risico op gebruiksschade door chippen bij de bakrand				
<b>losse spoelbak</b>				
	Losse spoelbak	311620GM	999,00	<b>1.208,79</b>
<b>service-onderdelen</b>				
	Zeefplug	881017	25,00	<b>30,25</b>
	Overloopplaatje	881006	20,00	<b>24,20</b>
	Afvoerset (2 bestellen)	881014	41,00	<b>49,61</b>
	Ruimtebesparende sifon	240070	29,00	<b>35,09</b>
<b>accessoires</b>				
	Pannerooster	300076	95,00	<b>114,95</b>
	Inzetbakje	311551GM	170,00	<b>205,70</b>







Lanesto Urban 340x400+340x400 Sturdy Black, vlainbouw methode

**Lanesto Urban 340x400+340x400 Sturdy Black (620SB)**

**omschrijving**

Voormaat:      *vlainbouw*                      60 mm (bij rvs 80 mm)  
                          *semi-onderbouw*                      80 mm  
                          *onderbouw*                                      90 mm

Minimale kastbreedte:                      800 mm\*

keramisch-pvd spoelbak, compleet met korfplug en luxe wandoverloop.  
 \*Bij vlainbouw i.v.m. de noodzakelijke klemmen korpus inzagen. Zie voor toelichting p.17.3

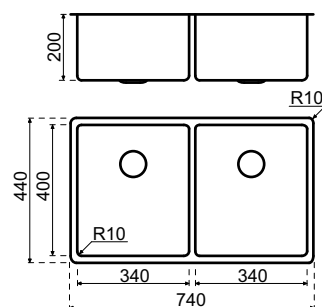

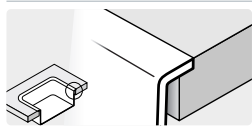
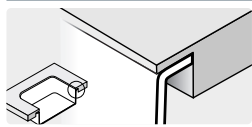
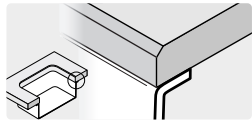
inbouwmethode	materiaal	bestelnr.	excl. btw	incl. btw
<b>vlakbouw</b>				
	TopLaminate   DecorTop   Fenix 0.9	SDE-0620SB	1.365,00	<b>1.651,65</b>
	TopCore   Fenix 10	TC/FE-VIB-0620SB	1.457,00	<b>1.762,97</b>
	Solid Surface	SS-VIB-DE0620SB	1.514,00	<b>1.831,94</b>
	Evora Quartz   Evora Granite	CO/GR-VIB-DE0620SB	1.514,00	<b>1.831,94</b>
	Cosmolite   Obsidiana	CO-VIB-DE0620SB	1.514,00	<b>1.831,94</b>
	Glass   Inox	GL-VIB-DE0620SB	1.514,00	<b>1.831,94</b>
	Evora Ceramics   Dekton	CE/LA-VIB-DE0620SB	1.514,00	<b>1.831,94</b>
<b>semi-onderbouw</b>				
	Recht multiplex	HPL-OND-0620SB	1.664,00	<b>2.013,44</b>
	TopCore   Fenix 10	TC/FE-SON-0620SB	1.457,00	<b>1.762,97</b>
	Solid Wood	MH-SON-0620SB	1.457,00	<b>1.762,97</b>
<b>onderbouw</b>				
	TopCore   Fenix 10	TC/FE-OND-0620SB	1.457,00	<b>1.762,97</b>
	Solid Surface	SS-OND-DE0620SB	1.514,00	<b>1.831,94</b>
	Solid Wood	MH-OND-0620SB	1.457,00	<b>1.762,97</b>
	Evora Quartz   Evora Granite	CO/GR-OND-DE0620SB	1.749,00	<b>2.116,29</b>
	Cosmolite   Obsidiana	CO-OND-DE0620SB	1.749,00	<b>2.116,29</b>
	Glass	GL-OND-DE0620SB	1.749,00	<b>2.116,29</b>
	Evora Ceramics *   Dekton *	CE/LA-OND-DE0620SB	1.749,00	<b>2.116,29</b>
<small>* Let op: verhoogd risico op gebruiksschade door chippen bij de bakrand</small>				
<b>losse spoelbak</b>				
	Losse spoelbak	311620SB	1.149,00	<b>1.390,29</b>
<b>service-onderdelen</b>				
	Zeefplug	881017	25,00	<b>30,25</b>
	Overloopplaatje	881006	20,00	<b>24,20</b>
	Afvoerset (2 bestellen)	881014	41,00	<b>49,61</b>
	Ruimtebesparende sifon	240070	29,00	<b>35,09</b>
<b>accessoires</b>				
	Pannerooster	300079	95,00	<b>114,95</b>
	Inzetbakje	311551SB	231,00	<b>279,51</b>





Spoelbak Lanesto Lyse Foggy Black, vlakbouw methode

## Lanesto Lyse Foggy Black 430 x 370 (606/626)



### omschrijving

Voormaat:	vlakbouw	60 mm (RVS)
	semi-onderbouw	80 mm
	onderbouw	90 mm
Minimale kastbreedte:		600 mm

Fybertec spoelbak, compleet met zwarte korfplug en luxe wandoverloop. Ook geschikt als opbouw spoelbak.

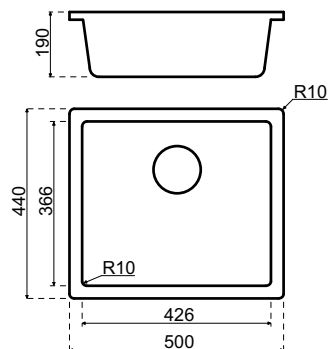

inbouwmethode	materiaal	bestelnr.	excl. btw	incl. btw
<b>vlakbouw</b>				
	TopLaminate   DecorTop   Fenix 0.9	SDE-0606	540,00	<b>653,40</b>
	TopCore   Fenix 10	TC/FE-VIB-0606	691,00	<b>836,11</b>
	Solid Surface	SS-DE0606	748,00	<b>905,08</b>
	Evora Quartz   Evora Granite	CO/GR-DE0606	748,00	<b>905,08</b>
	Cosmolite   Obsidiana	CO-DE0606	748,00	<b>905,08</b>
	Glass   Inox	GL-DE0606	748,00	<b>905,08</b>
	Evora Ceramics   Dekton	CE/LA-DE0606	748,00	<b>905,08</b>
<b>semi-onderbouw</b>				
	Recht multiplex	HPL-OND-0626	898,00	<b>1.086,58</b>
	TopCore   Fenix 10	TC/FE-SON-0606	691,00	<b>836,11</b>
	Solid Wood	MH-SON-0606	691,00	<b>836,11</b>
<b>onderbouw</b>				
	TopCore   Fenix 10	TC/FE-OND-0626	691,00	<b>836,11</b>
	Solid Surface	SS-OND-DE0626	748,00	<b>905,08</b>
	Solid Wood	MH-OND-0626	691,00	<b>836,11</b>
	Evora Quartz   Evora Granite	CO/GR-OND-DE0626	863,00	<b>1.044,23</b>
	Cosmolite   Obsidiana	CO-OND-DE0626	863,00	<b>1.044,23</b>
	Glass	GL-OND-DE0626	863,00	<b>1.044,23</b>
	Evora Ceramics *   Dekton *	CE/LA-OND-DE0626	863,00	<b>1.044,23</b>
* Let op: verhoogd risico op gebruiksschade door chippen bij de bakrand				
<b>losse spoelbak</b>				
	Opbouw/onderbouw*	311626	383,00	<b>463,43</b>
<b>service-onderdelen</b>				
	Zeefplug	240019	25,00	<b>30,25</b>
	Overloopplaatje	240038	19,00	<b>22,99</b>
	Afvoerset	240029	49,00	<b>59,29</b>
	Ruimtebesparende sifon	240060	18,00	<b>21,78</b>

\* De vlakbouw versie wordt vanwege extra bewerkingen aan de spoelbak niet los verkocht (alleen i.c.m. een werkblad).

## Lanesto Sogne 2.0 400 x 380 zwart (662)



### omschrijving

Voormaat:	vlakinbouw	80 mm
	semi-onderbouw	80 mm
	onderbouw	90 mm
Minimale kastbreedte:		500 mm

Quartztec spoelbak, compleet met zwarte, semi-geïntegreerde korfplug en luxe wandoverloop. Ook geschikt als opbouw spoelbak.

**Let op: montage van een ondersteuningsset is verplicht bij vlakinbouw en (semi)-onderbouw. Deze wordt meegeleverd (niet bij de prijs inbegrepen), tenzij er alleen een losse spoelbak (311662ZVIB/OPB) wordt besteld.**

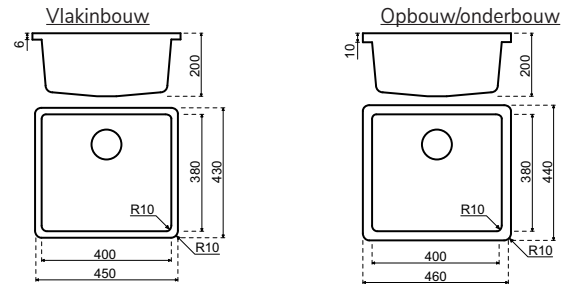

inbouwmethode	materiaal	bestelnr.	excl. btw	incl. btw
<b>vlakinbouw</b>				
	Evora Quartz   Evora Granite	CO/GR-VIB-DE0662Z	707,00	<b>855,47</b>
	Cosmolite   Obsidiana	CO-VIB-DE0662Z	707,00	<b>855,47</b>
	Evora Ceramics   Dekton	CE/LA-VIB-DE0662Z	707,00	<b>855,47</b>
<b>semi-onderbouw</b>				
	Recht multiplex	HPL-OND-0662Z	945,00	<b>1.143,45</b>
	TopCore   Fenix 10	TC/FE-SON-0662Z	643,00	<b>778,03</b>
	Solid Wood	MH-SON-0662Z	643,00	<b>778,03</b>
<b>onderbouw</b>				
	TopCore   Fenix 10	TC/FE-OND-0662Z	738,00	<b>892,98</b>
	Solid Surface	SS-OND-DE0662Z	795,00	<b>961,95</b>
	Solid Wood	MH-OND-0662Z	738,00	<b>892,98</b>
	Evora Quartz   Evora Granite	CO/GR-OND-DE0662Z	910,00	<b>1.101,10</b>
	Cosmolite   Obsidiana	CO-OND-DE0662Z	910,00	<b>1.101,10</b>
	Glass	GL-OND-DE0662Z	910,00	<b>1.101,10</b>
	Evora Ceramics *   Dekton *	CE/LA-OND-DE0662Z	910,00	<b>1.101,10</b>
* Let op: verhoogd risico op gebruiksschade door chippen bij de bakrand				
<b>losse spoelbak</b>				
	Vlakinbouw	311662ZVIB	430,00	<b>520,30</b>
	Opbouw/onderbouw	311662ZOPB	430,00	<b>520,30</b>
<b>service-onderdelen</b>				
	Zeefplug	240019	25,00	<b>30,25</b>
	Overloopplaatje	240038	19,00	<b>22,99</b>
	Afvoerset	240053	48,00	<b>58,08</b>
	Ruimtebesparende sifon	240060	18,00	<b>21,78</b>
	Ondersteuningsset	DIV-STEUN-GR	94,00	<b>113,74</b>

## Lanesto Sogne 2.0 500 x 380 zwart (663)



### omschrijving

Voormaat:	vlakinbouw	80 mm
	semi-onderbouw	80 mm
	onderbouw	90 mm
Minimale kastbreedte:		600 mm

Quartztec spoelbak, compleet met zwarte, semi-geïntegreerde korfplug en luxe wandoverloop. Ook geschikt als opbouw spoelbak.

**Let op: montage van een ondersteuningsset is verplicht bij vlakinbouw en (semi)-onderbouw. Deze wordt meegeleverd (niet bij de prijs inbegrepen), tenzij er alleen een losse spoelbak (311663ZVIB/OPB) wordt besteld.**

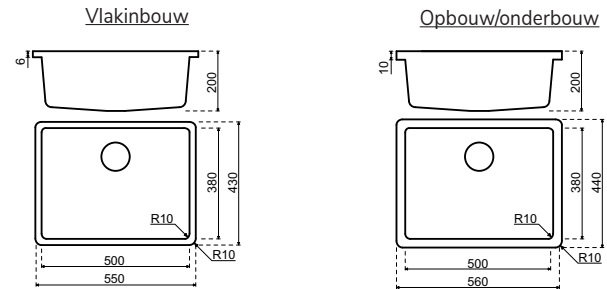

inbouwmethode	materiaal	bestelnr.	excl. btw	incl. btw
<b>vlakinbouw</b>				
	Evora Quartz   Evora Granite	CO/GR-VIB-DE0663Z	810,00	<b>980,10</b>
	Cosmolite   Obsidiana	CO-VIB-DE0663Z	810,00	<b>980,10</b>
	Evora Ceramics   Dekton	CE/LA-VIB-DE0663Z	810,00	<b>980,10</b>
<b>semi-onderbouw</b>				
	Recht multiplex	HPL-OND-0663Z	960,00	<b>1.161,60</b>
	TopCore   Fenix 10	TC/FE-SON-0663Z	753,00	<b>911,13</b>
	Solid Wood	MH-SON-0663Z	753,00	<b>911,13</b>
<b>onderbouw</b>				
	TopCore   Fenix 10	TC/FE-OND-0663Z	753,00	<b>911,13</b>
	Solid Surface	SS-OND-DE0663Z	810,00	<b>980,10</b>
	Solid Wood	MH-OND-0663Z	753,00	<b>911,13</b>
	Evora Quartz   Evora Granite	CO/GR-OND-DE0663Z	1.045,00	<b>1.264,45</b>
	Cosmolite   Obsidiana	CO-OND-DE0663Z	1.045,00	<b>1.264,45</b>
	Glass	GL-OND-DE0663Z	1.045,00	<b>1.264,45</b>
	Evora Ceramics *   Dekton *	CE/LA-OND-DE0663Z	1.045,00	<b>1.264,45</b>
* Let op: verhoogd risico op gebruiksschade door chippen bij de bakrand				
<b>losse spoelbak</b>				
	Vlakinbouw	311663ZVIB	445,00	<b>538,45</b>
	Opbouw/onderbouw	311663ZOPB	445,00	<b>538,45</b>
<b>service-onderdelen</b>				
	Zeefplug	240019	25,00	<b>30,25</b>
	Overloopplaatje	240038	19,00	<b>22,99</b>
	Afvoerset	240053	48,00	<b>58,08</b>
	Ruimtebesparende sifon	240060	18,00	<b>21,78</b>
	Ondersteuningsset	DIV-STEUN-GR	94,00	<b>113,74</b>



## Corian 965



### omschrijving

Voormaat: 90 mm  
 Minimale kastbreedte: 450 mm

Compleet met korfplug en wandoverloop

**Let op: niet geschikt i.c.m. kokendwater(kraan)**

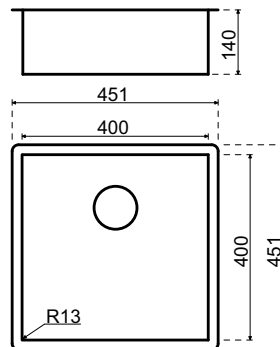

spoeibak alleen mogelijk in onderstaande kleuren

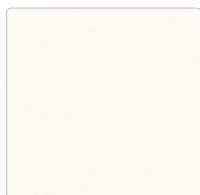

Glacier White

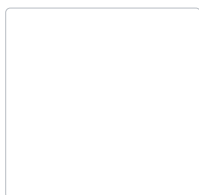

Designer White

inbouwmethode	materiaal	bestelnr.	excl. btw	incl. btw
naadloos verlijmd	Glacier White	HM-CO965GW	1.415,00	<b>1.712,15</b>
	Designer White	HM-CO965DW	1.415,00	<b>1.712,15</b>

### service-onderdelen

Ruimtebesparende sifon	240060	18,00	<b>21,78</b>
------------------------	--------	-------	--------------

## Corian 970



### omschrijving

Voormaat: 90 mm  
 Minimale kastbreedte: 600 mm

Compleet met korfplug en wandoverloop

**Let op: niet geschikt i.c.m. kokendwater(kraan)**

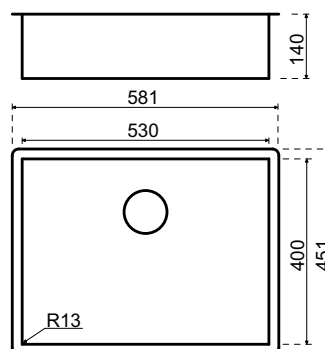

spoeibak alleen mogelijk in onderstaande kleuren

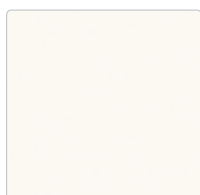

Glacier White

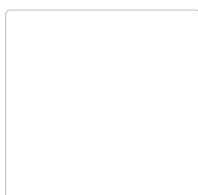

Designer White

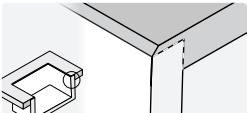
inbouwmethode	materiaal	bestelnr.	excl. btw	incl. btw
 naadloos verlijmd	Glacier White	HM-CO970GW	1.616,00	<b>1.955,36</b>
	Designer White	HM-CO970DW	1.616,00	<b>1.955,36</b>

### service-onderdelen

Ruimtebesparende sifon	240060	18,00	<b>21,78</b>
------------------------	--------	-------	--------------



Spoelbak Fenix 500 x 400 Ghost White semi-onderbouw methode

## Fenix 500 x 400



### omschrijving

Voormaat: *semi-onderbouw* 90 mm  
*onderbouw* 90 mm  
 Minimale kastbreedte: 600 mm  
 Compleet met rvs powerplug, wandoverloop en sifon

### Let op:

> Montage van de meegeleverde ondersteuningsset (niet bij de prijs inbegrepen) is verplicht.

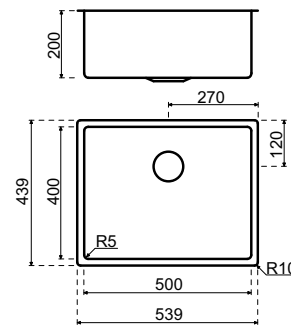

Verbeterde versie!  
 nu mogelijk met kokendwaterkraan.

### spiegelbak alleen mogelijk in onderstaande kleuren



\* Deze spoelbakken zijn niet op voorraad. Levertijd circa 6 weken

inbouwmethode	materiaal	bestelnr.	excl. btw	incl. btw
<b>semi-onderbouw</b>				
	Beige Arizona	FE-SON-5040-BEA	1.629,00	<b>1.971,09</b>
	Bold Black	FE-SON-5040-BOB	1.513,00	<b>1.830,73</b>
	Cast Iron	FE-SON-5040-CAI	1.513,00	<b>1.830,73</b>
	Castoro Ottawa	FE-SON-5040-CAO	1.629,00	<b>1.971,09</b>
	Forest Green	FE-SON-5040-FOG	1.629,00	<b>1.971,09</b>
	Ghost White	FE-SON-5040-GOW	1.513,00	<b>1.830,73</b>
	Gray Land	FE-SON-5040-GRL	1.629,00	<b>1.971,09</b>
	Night Blue	FE-SON-5040-NIB	1.629,00	<b>1.971,09</b>
	Pure Brown	FE-SON-5040-PUB	1.629,00	<b>1.971,09</b>
<b>onderbouw</b>				
	Beige Arizona	FE-OND-5040-BEA	1.629,00	<b>1.971,09</b>
	Bold Black	FE-OND-5040-BOB	1.513,00	<b>1.830,73</b>
	Cast Iron	FE-OND-5040-CAI	1.513,00	<b>1.830,73</b>
	Castoro Ottawa	FE-OND-5040-CAO	1.629,00	<b>1.971,09</b>
	Forest Green	FE-OND-5040-FOG	1.629,00	<b>1.971,09</b>
	Ghost White	FE-OND-5040-GOW	1.513,00	<b>1.830,73</b>
	Gray Land	FE-OND-5040-GRL	1.629,00	<b>1.971,09</b>
	Night Blue	FE-OND-5040-NIB	1.629,00	<b>1.971,09</b>
	Pure Brown	FE-OND-5040-PUB	1.629,00	<b>1.971,09</b>

### service-onderdelen

Ruimtebesparende sifon	240060	18,00	<b>21,78</b>
Ondersteuningsset	DIV-STEUN-GR	94,00	<b>113,74</b>

## Lanesto Stone 450 vlakke bodem



### omschrijving

Voormaat: *in verstek* 90 mm  
*onderbouw* 90 mm  
 Minimale kastbreedte: 500 mm

Stenen spoelbak compleet met korfplug en wandoverloop. Zonder afschot. Verkrijgbaar in alle bladkleuren.

Geschikt i.c.m. kokendwaterkraan m.u.v. de uitvoering in composiet.  
**Let op: montage van de meegeleverde ondersteuningsset (niet bij de prijs inbegrepen) is verplicht.**

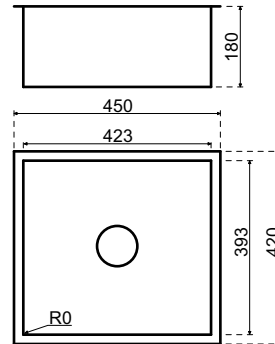

inbouwmethode	materiaal	bestelnr.	excl. btw	incl. btw
<b>in verstek</b>				
	Evora Quartz	CO-4542VERSTEK	2.010,00	<b>2.432,10</b>
	Evora Granite	GR12-4542VERSTEK	2.010,00	<b>2.432,10</b>
	Cosmolite	CO-4542VERSTEK	2.010,00	<b>2.432,10</b>
	Obsidiana	CO-4542VERSTEK	2.010,00	<b>2.432,10</b>
	Evora Ceramics	CER-4542VERSTEK	2.010,00	<b>2.432,10</b>
	Dekton	DE-4542VERSTEK	2.010,00	<b>2.432,10</b>
<b>onderbouw</b>				
	Evora Quartz	CO-4542STEEN	1.475,00	<b>1.784,75</b>
	Evora Granite	GR12-4542STEEN	1.475,00	<b>1.784,75</b>
	Cosmolite	CO-4542STEEN	1.475,00	<b>1.784,75</b>
	Obsidiana	CO-4542STEEN	1.475,00	<b>1.784,75</b>
	Evora Ceramics *	CER-4542STEEN	1.475,00	<b>1.784,75</b>
	Dekton *	DE-4542STEEN	1.475,00	<b>1.784,75</b>

\* Let op: verhoogd risico op gebruiksschade door chippen bij de bakrand

Deze spoelbak is ook te combineren met een pvd-afvoerset.  
 Deze dient u extra mee te bestellen (zie service-onderdelen hieronder).

### losse spoelbak

	Losse spoelbak	xx-4542LOS	995,00	<b>1.203,95</b>
--	----------------	------------	--------	-----------------

### service-onderdelen

Zeefplug	240018	19,00	<b>22,99</b>
Overloopplaatje	240027	15,00	<b>18,15</b>
Magnadop	240034	16,00	<b>19,36</b>
Afvoerset RVS	240031	36,00	<b>43,56</b>
Afvoerset Gun Metal	240039GM	74,00	<b>89,54</b>
Afvoerset Copper	240039CP	74,00	<b>89,54</b>
Afvoerset Gold	240039GO	74,00	<b>89,54</b>
Ruimtebesparende sifon	240060	18,00	<b>21,78</b>
Ondersteuningsset	DIV-STEUN-GR	94,00	<b>113,74</b>

## Lanesto Stone 450 envelopbodem



### omschrijving

Voormaat: *in verstek* 90 mm  
*onderbouw* 90 mm  
 Minimale kastbreedte: 500 mm

Stenen spoelbak compleet met korfplug en wandoverloop  
 Verkrijgbaar in alle bladkleuren.

Geschikt i.c.m. kokendwaterkraan m.u.v. de uitvoering in composiet.  
**Let op: montage van de meegeleverde ondersteuningsset (niet bij de prijs inbegrepen) is verplicht.**

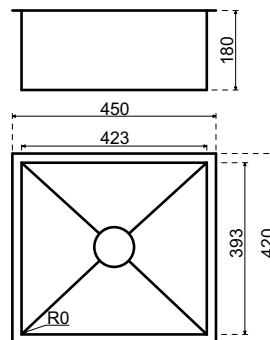

inbouwmethode	materiaal	bestelnr.	excl. btw	incl. btw
<b>in verstek</b>				
	Evora Quartz	CO-4542EVERSTEK	2.210,00	<b>2.674,10</b>
	Evora Granite	GR12-4542EVERSTEK	2.210,00	<b>2.674,10</b>
	Cosmolite	CO-4542EVERSTEK	2.210,00	<b>2.674,10</b>
	Obsidiana	CO-4542EVERSTEK	2.210,00	<b>2.674,10</b>
	Evora Ceramics	CER-4542EVERSTEK	2.210,00	<b>2.674,10</b>
	Dekton	DE-4542EVERSTEK	2.210,00	<b>2.674,10</b>
<b>onderbouw</b>				
	Evora Quartz	CO-4542ESTEEN	1.675,00	<b>2.026,75</b>
	Evora Granite	GR12-4542ESTEEN	1.675,00	<b>2.026,75</b>
	Cosmolite	CO-4542ESTEEN	1.675,00	<b>2.026,75</b>
	Obsidiana	CO-4542ESTEEN	1.675,00	<b>2.026,75</b>
	Evora Ceramics *	CER-4542ESTEEN	1.675,00	<b>2.026,75</b>
	Dekton *	DE-4542ESTEEN	1.675,00	<b>2.026,75</b>

\* Let op: verhoogd risico op gebruiksschade door chippen bij de bakrand

Deze spoelbak is ook te combineren met een pvd-afvoerset.  
 Deze dient u extra mee te bestellen (zie service-onderdelen hieronder).

### losse spoelbak

	Losse spoelbak	xx-4542ELOS	1.195,00	<b>1.445,95</b>
--	----------------	-------------	----------	-----------------

### service-onderdelen

Zeeplug	240018	19,00	<b>22,99</b>
Overloopplaatje	240027	15,00	<b>18,15</b>
Magnadop	240034	16,00	<b>19,36</b>
Afvoerset RVS	240031	36,00	<b>43,56</b>
Afvoerset Gun Metal	240039GM	74,00	<b>89,54</b>
Afvoerset Copper	240039CP	74,00	<b>89,54</b>
Afvoerset Gold	240039GO	74,00	<b>89,54</b>
Ruimtebesparende sifon	240060	18,00	<b>21,78</b>
Ondersteuningsset	DIV-STEUN-GR	94,00	<b>113,74</b>



## Lanesto Stone 500 vlakke bodem



### omschrijving

Voormaat: *in verstek* 90 mm  
*onderbouw* 90 mm  
 Minimale kastbreedte: 600 mm

Stenen spoelbak compleet met korfplug en wandoverloop. Zonder afschot. Verkrijgbaar in alle bladkleuren.

Geschikt i.c.m. kokendwaterkraan m.u.v. de uitvoering in composiet. Let op: montage van de meegeleverde ondersteuningsset (niet bij de prijs inbegrepen) is verplicht.

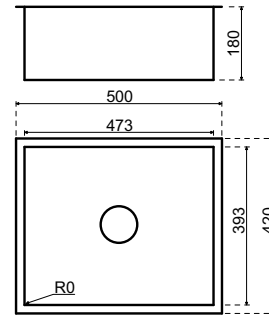

inbouwmethode	materiaal	bestelnr.	excl. btw	incl. btw
<b>in verstek</b>				
	Evora Quartz	CO-5042VERSTEK	2.180,00	<b>2.637,80</b>
	Evora Granite	GR12-5042VERSTEK	2.180,00	<b>2.637,80</b>
	Cosmolite	CO-5042VERSTEK	2.180,00	<b>2.637,80</b>
	Obsidiana	CO-5042VERSTEK	2.180,00	<b>2.637,80</b>
	Evora Ceramics	CER-5042VERSTEK	2.180,00	<b>2.637,80</b>
	Dekton	DE-5042VERSTEK	2.180,00	<b>2.637,80</b>
<b>onderbouw</b>				
	Evora Quartz	CO-5042STEEN	1.635,00	<b>1.978,35</b>
	Evora Granite	GR12-5042STEEN	1.635,00	<b>1.978,35</b>
	Cosmolite	CO-5042STEEN	1.635,00	<b>1.978,35</b>
	Obsidiana	CO-5042STEEN	1.635,00	<b>1.978,35</b>
	Evora Ceramics *	CER-5042STEEN	1.635,00	<b>1.978,35</b>
	Dekton *	DE-5042STEEN	1.635,00	<b>1.978,35</b>

\* Let op: verhoogd risico op gebruiksschade door chippen bij de bakrand

Deze spoelbak is ook te combineren met een pvd-afvoerset. Deze dient u extra mee te bestellen (zie service-onderdelen hieronder).

### losse spoelbak

	Losse spoelbak	xx-5042LOS	1.035,00	<b>1.252,35</b>
--	----------------	------------	----------	-----------------

### service-onderdelen

Zeefplug	240018	19,00	<b>22,99</b>
Overloopplaatje	240027	15,00	<b>18,15</b>
Magnadop	240034	16,00	<b>19,36</b>
Afvoerset RVS	240031	36,00	<b>43,56</b>
Afvoerset Gun Metal	240039GM	74,00	<b>89,54</b>
Afvoerset Copper	240039CP	74,00	<b>89,54</b>
Afvoerset Gold	240039GO	74,00	<b>89,54</b>
Ruimtebesparende sifon	240060	18,00	<b>21,78</b>
Ondersteuningsset	DIV-STEUN-GR	94,00	<b>113,74</b>

## Lanesto Stone 500 envelopbodem



### omschrijving

Voormaat: *in verstek* 90 mm  
*onderbouw* 90 mm  
 Minimale kastbreedte: 600 mm

Stenen spoelbak compleet met korfplug en wandoverloop  
 Verkrijgbaar in alle bladkleuren.

Geschikt i.c.m. kokendwaterkraan m.u.v. de uitvoering in composiet.  
**Let op: montage van de meegeleverde ondersteuningsset (niet bij de prijs inbegrepen) is verplicht.**

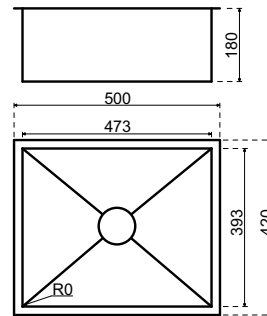

inbouwmethode	materiaal	bestelnr.	excl. btw	incl. btw
<b>in verstek</b>				
	Evora Quartz	CO-5042EVERSTEK	2.380,00	<b>2.879,80</b>
	Evora Granite	GR12-5042EVERSTEK	2.380,00	<b>2.879,80</b>
	Cosmolite	CO-5042EVERSTEK	2.380,00	<b>2.879,80</b>
	Obsidiana	CO-5042EVERSTEK	2.380,00	<b>2.879,80</b>
	Evora Ceramics	CER-5042EVERSTEK	2.380,00	<b>2.879,80</b>
	Dekton	DE-5042EVERSTEK	2.380,00	<b>2.879,80</b>
<b>onderbouw</b>				
	Evora Quartz	CO-5042ESTEEN	1.835,00	<b>2.220,35</b>
	Evora Granite	GR12-5042ESTEEN	1.835,00	<b>2.220,35</b>
	Cosmolite	CO-5042ESTEEN	1.835,00	<b>2.220,35</b>
	Obsidiana	CO-5042ESTEEN	1.835,00	<b>2.220,35</b>
	Evora Ceramics *	CER-5042ESTEEN	1.835,00	<b>2.220,35</b>
	Dekton *	DE-5042ESTEEN	1.835,00	<b>2.220,35</b>

\* Let op: verhoogd risico op gebruiksschade door chippen bij de bakrand

Deze spoelbak is ook te combineren met een pvd-afvoerset.  
 Deze dient u extra mee te bestellen (zie service-onderdelen hieronder).

### losse spoelbak

	Losse spoelbak	xx-5042ELOS	1.235,00	<b>1.494,35</b>
--	----------------	-------------	----------	-----------------

### service-onderdelen

Zeefplug	240018	19,00	<b>22,99</b>
Overloopplaatje	240027	15,00	<b>18,15</b>
Magnadop	240034	16,00	<b>19,36</b>
Afvoerset RVS	240031	36,00	<b>43,56</b>
Afvoerset Gun Metal	240039GM	74,00	<b>89,54</b>
Afvoerset Copper	240039CP	74,00	<b>89,54</b>
Afvoerset Gold	240039GO	74,00	<b>89,54</b>
Ruimtebesparende sifon	240060	18,00	<b>21,78</b>
Ondersteuningsset	DIV-STEUN-GR	94,00	<b>113,74</b>

## Lanesto Stone 550 vlakke bodem



### omschrijving

Voormaat: *in verstek* 90 mm  
*onderbouw* 90 mm  
 Minimale kastbreedte: 600 mm

Stenen spoelbak compleet met korfplug en wandoverloop. Zonder afschot. Verkrijgbaar in alle bladkleuren.

Geschikt i.c.m. kokendwaterkraan m.u.v. de uitvoering in composiet.  
 Let op: montage van de meegeleverde ondersteuningsset (niet bij de prijs inbegrepen) is verplicht.

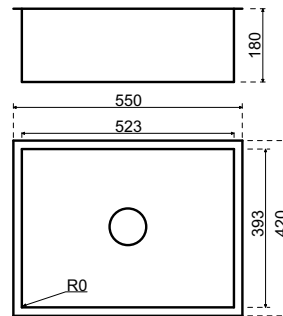

inbouwmethode	materiaal	bestelnr.	excl. btw	incl. btw
<b>in verstek</b>				
	Evora Quartz	CO-5542VERSTEK	2.220,00	<b>2.686,20</b>
	Evora Granite	GR12-5542VERSTEK	2.220,00	<b>2.686,20</b>
	Cosmolite	CO-5542VERSTEK	2.220,00	<b>2.686,20</b>
	Obsidiana	CO-5542VERSTEK	2.220,00	<b>2.686,20</b>
	Evora Ceramics	CER-5542VERSTEK	2.220,00	<b>2.686,20</b>
	Dekton	DE-5542VERSTEK	2.220,00	<b>2.686,20</b>
<b>onderbouw</b>				
	Evora Quartz	CO-5542STEEN	1.675,00	<b>2.026,75</b>
	Evora Granite	GR12-5542STEEN	1.675,00	<b>2.026,75</b>
	Cosmolite	CO-5542STEEN	1.675,00	<b>2.026,75</b>
	Obsidiana	CO-5542STEEN	1.675,00	<b>2.026,75</b>
	Evora Ceramics *	CER-5542STEEN	1.675,00	<b>2.026,75</b>
	Dekton *	DE-5542STEEN	1.675,00	<b>2.026,75</b>

\* Let op: verhoogd risico op gebruiksschade door chippen bij de bakrand

Deze spoelbak is ook te combineren met een pvd-afvoerset.  
 Deze dient u extra mee te bestellen (zie service-onderdelen hieronder).

### losse spoelbak

	Losse spoelbak	xx-5542LOS	1.075,00	<b>1.300,75</b>
--	----------------	------------	----------	-----------------

### service-onderdelen

Zeefplug	240018	19,00	<b>22,99</b>
Overloopplaatje	240027	15,00	<b>18,15</b>
Magnadop	240034	16,00	<b>19,36</b>
Afvoerset RVS	240031	36,00	<b>43,56</b>
Afvoerset Gun Metal	240039GM	74,00	<b>89,54</b>
Afvoerset Copper	240039CP	74,00	<b>89,54</b>
Afvoerset Gold	240039GO	74,00	<b>89,54</b>
Ruimtebesparende sifon	240060	18,00	<b>21,78</b>
Ondersteuningsset	DIV-STEUN-GR	94,00	<b>113,74</b>

## Lanesto Stone 550 envelopbodem



### omschrijving

Voormaat: *in verstek* 90 mm  
*onderbouw* 90 mm  
 Minimale kastbreedte: 600 mm

Stenen spoelbak compleet met korfplug en wandoverloop  
 Verkrijgbaar in alle bladkleuren.

Geschikt i.c.m. kokendwaterkraan m.u.v. de uitvoering in composiet.  
**Let op: montage van de meegeleverde ondersteuningsset (niet bij de prijs inbegrepen) is verplicht.**

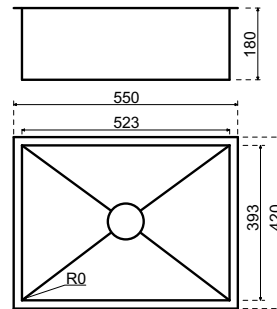

inbouwmethode	materiaal	bestelnr.	excl. btw	incl. btw
<b>in verstek</b>				
	Evora Quartz	CO-5542EVERSTEK	2.420,00	<b>2.928,20</b>
	Evora Granite	GR12-5542EVERSTEK	2.420,00	<b>2.928,20</b>
	Cosmolite	CO-5542EVERSTEK	2.420,00	<b>2.928,20</b>
	Obsidiana	CO-5542EVERSTEK	2.420,00	<b>2.928,20</b>
	Evora Ceramics	CER-5542EVERSTEK	2.420,00	<b>2.928,20</b>
	Dekton	DE-5542EVERSTEK	2.420,00	<b>2.928,20</b>
<b>onderbouw</b>				
	Evora Quartz	CO-5542ESTEEN	1.875,00	<b>2.268,75</b>
	Evora Granite	GR12-5542ESTEEN	1.875,00	<b>2.268,75</b>
	Cosmolite	CO-5542ESTEEN	1.875,00	<b>2.268,75</b>
	Obsidiana	CO-5542ESTEEN	1.875,00	<b>2.268,75</b>
	Evora Ceramics *	CER-5542ESTEEN	1.875,00	<b>2.268,75</b>
	Dekton *	DE-5542ESTEEN	1.875,00	<b>2.268,75</b>

\* Let op: verhoogd risico op gebruiksschade door chippen bij de bakrand

Deze spoelbak is ook te combineren met een pvd-afvoerset.  
 Deze dient u extra mee te bestellen (zie service-onderdelen hieronder).

losse spoelbak				
	Losse spoelbak	xx-5542ELOS	1.275,00	<b>1.542,75</b>

service-onderdelen				
	Zeefplug	240018	19,00	<b>22,99</b>
	Overloopplaatje	240027	15,00	<b>18,15</b>
	Magnadop	240034	16,00	<b>19,36</b>
	Afvoerset RVS	240031	36,00	<b>43,56</b>
	Afvoerset Gun Metal	240039GM	74,00	<b>89,54</b>
	Afvoerset Copper	240039CP	74,00	<b>89,54</b>
	Afvoerset Gold	240039GO	74,00	<b>89,54</b>
	Ruimtebesparende sifon	240060	18,00	<b>21,78</b>
	Ondersteuningsset	DIV-STEUN-GR	94,00	<b>113,74</b>

## Lanesto Idro 400 x 400



### omschrijving

Voormaat:	<i>in verstek</i>	90 mm
	<i>onderbouw</i>	90 mm
Minimale kastbreedte:		450 mm

Stenen spoelbak compleet met Magna- en korfplug en wandoverloop. De bodem van de spoelbak is van rvs. Verkrijgbaar in alle bladkleuren.

**Let op: montage van de meegeleverde ondersteuningsset (niet bij de prijs inbegrepen) is verplicht.**

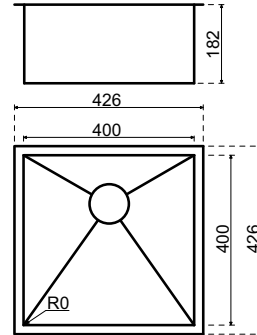

inbouwmethode	materiaal	bestelnr.	excl. btw	incl. btw
<b>in verstek</b>				
	Evora Quartz	CO-400400SV	1.950,00	<b>2.359,50</b>
	Evora Granite	GR12-400400SV	1.950,00	<b>2.359,50</b>
	Cosmolite	CO-400400SV	1.950,00	<b>2.359,50</b>
	Obsidiana	CO-400400SV	1.950,00	<b>2.359,50</b>
	Evora Ceramics	CER-400400SV	1.950,00	<b>2.359,50</b>
	Dekton	DE-400400SV	1.950,00	<b>2.359,50</b>
<b>onderbouw</b>				
	Evora Quartz	CO-400400S	1.415,00	<b>1.712,15</b>
	Evora Granite	CO-400400S	1.415,00	<b>1.712,15</b>
	Cosmolite	CO-400400S	1.415,00	<b>1.712,15</b>
	Obsidiana	GR12-400400S	1.415,00	<b>1.712,15</b>
	Evora Ceramics *	CER-400400S	1.415,00	<b>1.712,15</b>
	Dekton *	DE-400400S	1.415,00	<b>1.712,15</b>
* Let op: verhoogd risico op gebruiksschade door chippen bij de bakrand				
<b>naadloos verlijmd</b>				
	Solid Surface	HM-400400S	1.950,00	<b>2.359,50</b>
<b>losse spoelbak</b>				
	Losse spoelbak	xx-400400SLOS	935,00	<b>1.131,35</b>
<b>service-onderdelen</b>				
	Zeeplug	240018	19,00	<b>22,99</b>
	Overloopplaatje	240027	15,00	<b>18,15</b>
	Magnadop	240034	16,00	<b>19,36</b>
	Afvoerset	240031	36,00	<b>43,56</b>
	Ruimtebesparende sifon	240060	18,00	<b>21,78</b>
	Ondersteuningsset	DIV-STEUN-GR	94,00	<b>113,74</b>

## Lanesto Idro 400 x 400 - Gun Metal



### omschrijving

Voormaat: *in verstek* 90 mm  
*onderbouw* 90 mm  
 Minimale kastbreedte: 450 mm

Stenen spoelbak compleet met Magna- en korfplug en wandoverloop.  
 De bodem van de spoelbak is Gun Metal. Verkrijgbaar in alle bladkleuren.  
**Let op: montage van de meegeleverde ondersteuningsset (niet bij de prijs inbegrepen) is verplicht.**

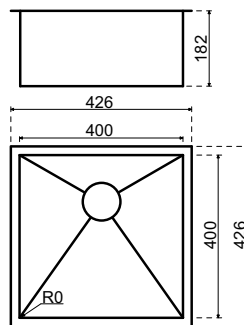

inbouwmethode	materiaal	bestelnr.	excl. btw	incl. btw
<b>in verstek</b>				
	Evora Quartz	CO-400400GMSV	2.200,00	<b>2.662,00</b>
	Evora Granite	GR12-400400GMSV	2.200,00	<b>2.662,00</b>
	Cosmolite	CO-400400GMSV	2.200,00	<b>2.662,00</b>
	Obsidiana	CO-400400GMSV	2.200,00	<b>2.662,00</b>
	Evora Ceramics	CER-400400GMSV	2.200,00	<b>2.662,00</b>
	Dekton	DE-400400GMSV	2.200,00	<b>2.662,00</b>
<b>onderbouw</b>				
	Evora Quartz	CO-400400GMS	1.665,00	<b>2.014,65</b>
	Evora Granite	GR12-400400GMS	1.665,00	<b>2.014,65</b>
	Cosmolite	CO-400400GMS	1.665,00	<b>2.014,65</b>
	Obsidiana	CO-400400GMS	1.665,00	<b>2.014,65</b>
	Evora Ceramics *	CER-400400GMS	1.665,00	<b>2.014,65</b>
	Dekton *	DE-400400GMS	1.665,00	<b>2.014,65</b>
* Let op: verhoogd risico op gebruiksschade door chippen bij de bakrand				
<b>naadloos verlijmd</b>				
	Solid Surface	HM-400400GMS	2.200,00	<b>2.662,00</b>
<b>losse spoelbak</b>				
	Losse spoelbak	xx-400400GMSLOS	1.185,00	<b>1.433,85</b>
<b>service-onderdelen</b>				
	Zeeplug	240036GM	39,00	<b>47,19</b>
	Overloopplaatje	240048	19,00	<b>22,99</b>
	Afvoerset	240039GM	74,00	<b>89,54</b>
	Ruimtebesparende sifon	240060	18,00	<b>21,78</b>
	Ondersteuningsset	DIV-STEUN-GR	94,00	<b>113,74</b>



## Lanesto Idro 400 x 400 - Copper



### omschrijving

Voormaat: *in verstek* 90 mm  
*onderbouw* 90 mm  
 Minimale kastbreedte: 450 mm

Stenen spoelbak compleet met Magna- en korfplug en wandoverloop. De bodem van de spoelbak is Copper. Verkrijgbaar in alle bladkleuren.

**Let op: montage van de meegeleverde ondersteuningsset (niet bij de prijs inbegrepen) is verplicht.**

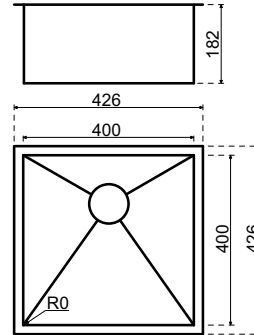

inbouwmethode	materiaal	bestelnr.	excl. btw	incl. btw
<b>in verstek</b>				
	Evora Quartz	CO-400400CPSV	2.200,00	<b>2.662,00</b>
	Evora Granite	GR12-400400CPSV	2.200,00	<b>2.662,00</b>
	Cosmolite	CO-400400CPSV	2.200,00	<b>2.662,00</b>
	Obsidiana	CO-400400CPSV	2.200,00	<b>2.662,00</b>
	Evora Ceramics	CER-400400CPSV	2.200,00	<b>2.662,00</b>
	Dekton	DE-400400CPSV	2.200,00	<b>2.662,00</b>
<b>onderbouw</b>				
	Evora Quartz	CO-400400CPS	1.665,00	<b>2.014,65</b>
	Evora Granite	GR12-400400CPS	1.665,00	<b>2.014,65</b>
	Cosmolite	CO-400400CPS	1.665,00	<b>2.014,65</b>
	Obsidiana	CO-400400CPS	1.665,00	<b>2.014,65</b>
	Evora Ceramics *	CER-400400CPS	1.665,00	<b>2.014,65</b>
	Dekton *	DE-400400CPS	1.665,00	<b>2.014,65</b>
* Let op: verhoogd risico op gebruiksschade door chippen bij de bakrand				
<b>naadloos verlijmd</b>				
	Solid Surface	HM-400400CPS	2.200,00	<b>2.662,00</b>
<b>losse spoelbak</b>				
	Losse spoelbak	xx-400400CPSLOS	1.185,00	<b>1.433,85</b>
<b>service-onderdelen</b>				
	Zeefplug	240036CP	39,00	<b>47,19</b>
	Overloopplaatje	240047	19,00	<b>22,99</b>
	Afvoerset	240039CP	74,00	<b>89,54</b>
	Ruimtebesparende sifon	240060	18,00	<b>21,78</b>
	Ondersteuningsset	DIV-STEUN-GR	94,00	<b>113,74</b>

## Lanesto Idro 400 x 400 - Gold



### omschrijving

Voormaat: *in verstek* 90 mm  
*onderbouw* 90 mm  
 Minimale kastbreedte: 450 mm

Stenen spoelbak compleet met Magna- en korfplug en wandoverloop. De bodem van de spoelbak is Gold. Verkrijgbaar in alle bladkleuren.

**Let op: montage van de meegeleverde ondersteuningsset (niet bij de prijs inbegrepen) is verplicht.**

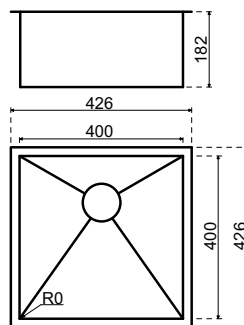

inbouwmethode	materiaal	bestelnr.	excl. btw	incl. btw
<b>in verstek</b>				
	Evora Quartz	CO-400400GOSV	2.200,00	<b>2.662,00</b>
	Evora Granite	GR12-400400GOSV	2.200,00	<b>2.662,00</b>
	Cosmolite	CO-400400GOSV	2.200,00	<b>2.662,00</b>
	Obsidiana	CO-400400GOSV	2.200,00	<b>2.662,00</b>
	Evora Ceramics	CER-400400GOSV	2.200,00	<b>2.662,00</b>
	Dekton	DE-400400GOSV	2.200,00	<b>2.662,00</b>
<b>onderbouw</b>				
	Evora Quartz	CO-400400GOS	1.665,00	<b>2.014,65</b>
	Evora Granite	GR12-400400GOS	1.665,00	<b>2.014,65</b>
	Cosmolite	CO-400400GOS	1.665,00	<b>2.014,65</b>
	Obsidiana	CO-400400GOS	1.665,00	<b>2.014,65</b>
	Evora Ceramics *	CER-400400GOS	1.665,00	<b>2.014,65</b>
	Dekton *	DE-400400GOS	1.665,00	<b>2.014,65</b>
* Let op: verhoogd risico op gebruiksschade door chippen bij de bakrand				
<b>naadloos verlijmd</b>				
	Solid Surface	HM-400400GOS	2.200,00	<b>2.662,00</b>
<b>losse spoelbak</b>				
	Losse spoelbak	xx-400400GOSLOS	1.185,00	<b>1.433,85</b>
<b>service-onderdelen</b>				
	Zeefplug	240036GO	39,00	<b>47,19</b>
	Overloopplaatje	240049	19,00	<b>22,99</b>
	Afvoerset	240039GO	74,00	<b>89,54</b>
	Ruimtebesparende sifon	240060	18,00	<b>21,78</b>
	Ondersteuningsset	DIV-STEUN-GR	94,00	<b>113,74</b>

## Lanesto Idro 500 x 400



### omschrijving

Voormaat: *in verstek* 90 mm  
*onderbouw* 90 mm  
 Minimale kastbreedte: 600 mm

Stenen spoelbak compleet met Magna- en korfplug en wandoverloop. De bodem van de spoelbak is van rvs. Verkrijgbaar in alle bladkleuren.

**Let op: montage van de meegeleverde ondersteuningsset (niet bij de prijs inbegrepen) is verplicht.**

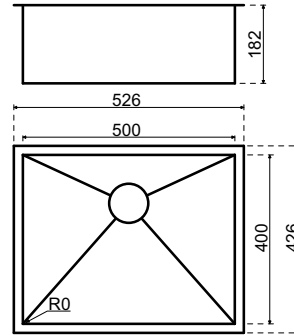

inbouwmethode	materiaal	bestelnr.	excl. btw	incl. btw
<b>in verstek</b>				
	Evora Quartz	CO-500400SV	2.120,00	<b>2.565,20</b>
	Evora Granite	GR12-500400SV	2.120,00	<b>2.565,20</b>
	Cosmolite	CO-500400SV	2.120,00	<b>2.565,20</b>
	Obsidiana	CO-500400SV	2.120,00	<b>2.565,20</b>
	Evora Ceramics	CER-500400SV	2.120,00	<b>2.565,20</b>
	Dekton	DE-500400SV	2.120,00	<b>2.565,20</b>
<b>onderbouw</b>				
	Evora Quartz	CO-500400S	1.575,00	<b>1.905,75</b>
	Evora Granite	GR12-500400S	1.575,00	<b>1.905,75</b>
	Cosmolite	CO-500400S	1.575,00	<b>1.905,75</b>
	Obsidiana	CO-500400S	1.575,00	<b>1.905,75</b>
	Evora Ceramics *	CER-500400S	1.575,00	<b>1.905,75</b>
	Dekton *	DE-500400S	1.575,00	<b>1.905,75</b>
* Let op: verhoogd risico op gebruiksschade door chippen bij de bakrand				
<b>naadloos verlijmd</b>				
	Solid Surface	HM-500400S	2.120,00	<b>2.565,20</b>
<b>losse spoelbak</b>				
	Losse spoelbak	xx-500400SLOS	975,00	<b>1.179,75</b>
<b>service-onderdelen</b>				
	Zeefplug	240018	19,00	<b>22,99</b>
	Overloopplaatje	240027	15,00	<b>18,15</b>
	Magnadop	240034	16,00	<b>19,36</b>
	Afvoerset	240031	36,00	<b>43,56</b>
	Ruimtebesparende sifon	240060	18,00	<b>21,78</b>
	Ondersteuningsset	DIV-STEUN-GR	94,00	<b>113,74</b>

## Lanesto Idro 500 x 400 - Gun Metal



### omschrijving

Voormaat:	<i>in verstek</i>	90 mm
	<i>onderbouw</i>	90 mm
Minimale kastbreedte:		600 mm

Stenen spoelbak compleet met Magna- en korfplug en wandoverloop. De bodem van de spoelbak is Gun Metal Verkrijgbaar in alle bladkleuren. **Let op: montage van de meegeleverde ondersteuningsset (niet bij de prijs inbegrepen) is verplicht.**

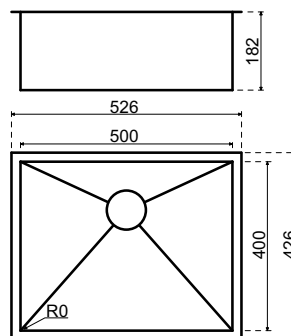

inbouwmethode	materiaal	bestelnr.	excl. btw	incl. btw
<b>in verstek</b>				
	Evora Quartz	CO-500400GMSV	2.370,00	<b>2.867,70</b>
	Evora Granite	GR12-500400GMSV	2.370,00	<b>2.867,70</b>
	Cosmolite	CO-500400GMSV	2.370,00	<b>2.867,70</b>
	Obsidiana	CO-500400GMSV	2.370,00	<b>2.867,70</b>
	Evora Ceramics	CER-500400GMSV	2.370,00	<b>2.867,70</b>
	Dekton	DE-500400GMSV	2.370,00	<b>2.867,70</b>
<b>onderbouw</b>				
	Evora Quartz	CO-500400GMS	1.825,00	<b>2.208,25</b>
	Evora Granite	GR12-500400GMS	1.825,00	<b>2.208,25</b>
	Cosmolite	CO-500400GMS	1.825,00	<b>2.208,25</b>
	Obsidiana	CO-500400GMS	1.825,00	<b>2.208,25</b>
	Evora Ceramics *	CER-500400GMS	1.825,00	<b>2.208,25</b>
	Dekton *	DE-500400GMS	1.825,00	<b>2.208,25</b>
* Let op: verhoogd risico op gebruiksschade door chippen bij de bakrand				
<b>naadloos verlijmd</b>				
	Solid Surface	HM-500400GMS	2.370,00	<b>2.867,70</b>
<b>losse spoelbak</b>				
	Losse spoelbak	xx-500400GMSLOS	1.225,00	<b>1.482,25</b>
<b>service-onderdelen</b>				
	Zeeplug	240036GM	39,00	<b>47,19</b>
	Overloopplaatje	240048	19,00	<b>22,99</b>
	Afvoerset	240039GM	74,00	<b>89,54</b>
	Ruimtebesparende sifon	240060	18,00	<b>21,78</b>
	Ondersteuningsset	DIV-STEUN-GR	94,00	<b>113,74</b>

## Lanesto Idro 500 x 400 - Copper



### omschrijving

Voormaat:	<i>in verstek</i>	90 mm
	<i>onderbouw</i>	90 mm
Minimale kastbreedte:		600 mm

Stenen spoelbak compleet met Magna- en korfplug en wandoverloop. De bodem van de spoelbak is Copper. Verkrijgbaar in alle bladkleuren.

**Let op: montage van de meegeleverde ondersteuningsset (niet bij de prijs inbegrepen) is verplicht.**

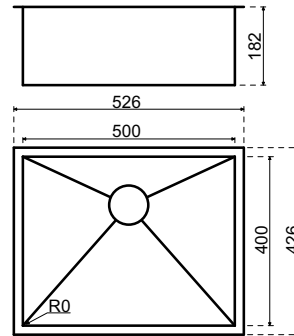

inbouwmethode	materiaal	bestelnr.	excl. btw	incl. btw
<b>in verstek</b>				
	Evora Quartz	CO-500400CPSV	2.370,00	<b>2.867,70</b>
	Evora Granite	GR12-500400CPSV	2.370,00	<b>2.867,70</b>
	Cosmolite	CO-500400CPSV	2.370,00	<b>2.867,70</b>
	Obsidiana	CO-500400CPSV	2.370,00	<b>2.867,70</b>
	Evora Ceramics	CER-500400CPSV	2.370,00	<b>2.867,70</b>
	Dekton	DE-500400CPSV	2.370,00	<b>2.867,70</b>
<b>onderbouw</b>				
	Evora Quartz	CO-500400CPS	1.825,00	<b>2.208,25</b>
	Evora Granite	GR12-500400CPS	1.825,00	<b>2.208,25</b>
	Cosmolite	CO-500400CPS	1.825,00	<b>2.208,25</b>
	Obsidiana	CO-500400CPS	1.825,00	<b>2.208,25</b>
	Evora Ceramics *	CER-500400CPS	1.825,00	<b>2.208,25</b>
	Dekton *	DE-500400CPS	1.825,00	<b>2.208,25</b>
* Let op: verhoogd risico op gebruiksschade door chippen bij de bakrand				
<b>naadloos verlijmd</b>				
	Solid Surface	HM-500400CPS	2.370,00	<b>2.867,70</b>
<b>losse spoelbak</b>				
	Losse spoelbak	xx-500400CPSLOS	1.225,00	<b>1.482,25</b>
<b>service-onderdelen</b>				
	Zeefplug	240036CP	39,00	<b>47,19</b>
	Overloopplaatje	240047	19,00	<b>22,99</b>
	Afvoerset	240039CP	74,00	<b>89,54</b>
	Ruimtebesparende sifon	240060	18,00	<b>21,78</b>
	Ondersteuningsset	DIV-STEUN-GR	94,00	<b>113,74</b>

## Lanesto Idro 500 x 400 - Gold



### omschrijving

Voormaat:	<i>in verstek</i>	90 mm
	<i>onderbouw</i>	90 mm
Minimale kastbreedte:		600 mm

Stenen spoelbak compleet met Magna- en korfplug en wandoverloop. De bodem van de spoelbak is Gold. Verkrijgbaar in alle bladkleuren.

**Let op: montage van de meegeleverde ondersteuningsset (niet bij de prijs inbegrepen) is verplicht.**

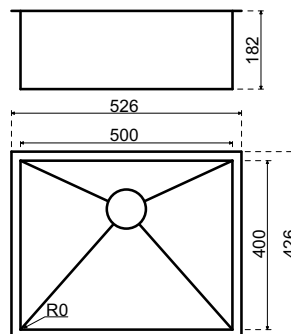

inbouwmethode	materiaal	bestelnr.	excl. btw	incl. btw
<b>in verstek</b>				
	Evora Quartz	CO-500400GOSV	2.370,00	<b>2.867,70</b>
	Evora Granite	GR12-500400GOSV	2.370,00	<b>2.867,70</b>
	Cosmolite	CO-500400GOSV	2.370,00	<b>2.867,70</b>
	Obsidiana	CO-500400GOSV	2.370,00	<b>2.867,70</b>
	Evora Ceramics	CER-500400GOSV	2.370,00	<b>2.867,70</b>
	Dekton	DE-500400GOSV	2.370,00	<b>2.867,70</b>
<b>onderbouw</b>				
	Evora Quartz	CO-500400GOS	1.825,00	<b>2.208,25</b>
	Evora Granite	GR12-500400GOS	1.825,00	<b>2.208,25</b>
	Cosmolite	CO-500400GOS	1.825,00	<b>2.208,25</b>
	Obsidiana	CO-500400GOS	1.825,00	<b>2.208,25</b>
	Evora Ceramics *	CER-500400GOS	1.825,00	<b>2.208,25</b>
	Dekton *	DE-500400GOS	1.825,00	<b>2.208,25</b>
* Let op: verhoogd risico op gebruiksschade door chippen bij de bakrand				
<b>naadloos verlijmd</b>				
	Solid Surface	HM-500400GOS	2.370,00	<b>2.867,70</b>
<b>losse spoelbak</b>				
	Losse spoelbak	xx-500400GOSLOS	1.225,00	<b>1.482,25</b>
<b>service-onderdelen</b>				
	Zeeplug	240036GO	39,00	<b>47,19</b>
	Overloopplaatje	240049	19,00	<b>22,99</b>
	Afvoerset	240039GO	74,00	<b>89,54</b>
	Ruimtebesparende sifon	240060	18,00	<b>21,78</b>
	Ondersteuningsset	DIV-STEUN-GR	94,00	<b>113,74</b>



## Lanesto Tegelspoelbak 400 chroom



### omschrijving

Voormaat: *in verstek* 90 mm  
 Minimale kastbreedte: 450 mm  
 Tegelmaat: 50 x 50 mm

Stenen spoelbak compleet met korfplug (chroom) en wandoverloop  
 Mogelijk in combinatie met kokendwaterkraan

**Let op: montage van de meegeleverde ondersteuningsset (niet bij de prijs inbegrepen) is verplicht**

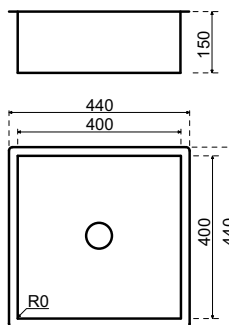

de tegelkleuren (standaard kleurencombinatie is Blanc + Noir, bij afwijkende combinaties vermelden op de order)

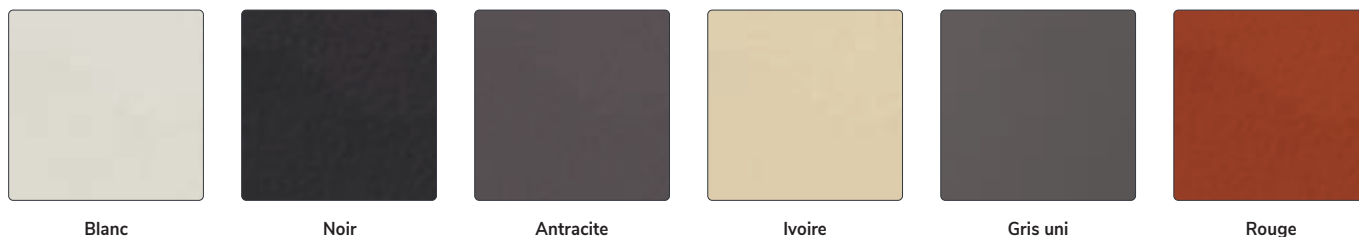

inbouwmethode	materiaal	bestelnr.	excl. btw	incl. btw
	TopCore   Fenix 10	TC/FE-OND-TB005ZW	1.200,00	<b>1.452,00</b>
	Solid Wood	MH-TB005ZW	1.200,00	<b>1.452,00</b>
	Evora Quartz   Graniet	CO/GR-TB005ZW	1.372,00	<b>1.660,12</b>
	Cosmolite   Obsidiana	CO-TB005ZW	1.372,00	<b>1.660,12</b>
	Evora Ceramics *   Dekton *	CE/LA-TB005ZW	1.372,00	<b>1.660,12</b>
* Let op: verhoogd risico op gebruiksschade door chippen bij de bakrand				

### losse spoelbak

Blanc - Noir	STB-TB005ZWL	892,00	<b>1.079,32</b>
Overige kleuren	STB-TB005OVL	892,00	<b>1.079,32</b>

### service-onderdelen

Ruimtebesparende sifon	240060	18,00	<b>21,78</b>
Ondersteuningsset	DIV-STEUN-GR	94,00	<b>113,74</b>

## Lanesto Tegelspoelbak 500 chroom

### omschrijving



Voormaat: *in verstek* 90 mm  
 Minimale kastbreedte: 600 mm  
 Tegelmaat: 50 x 50 mm

Stenen spoelbak compleet met korfplug (chroom) en wandoverloop.  
 Mogelijk in combinatie met kokendwaterkraan.

**Let op: montage van de meegeleverde ondersteuningsset (niet bij de prijs inbegrepen) is verplicht.**

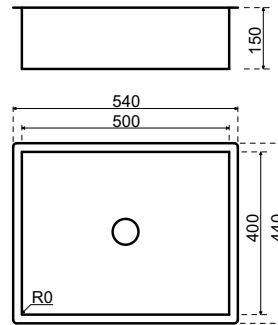

de tegelkleuren (standaard kleurencombinatie is Blanc + Noir, bij afwijkende combinaties vermelden op de order)



Blanc



Noir



Antracite



Ivoire



Gris uni

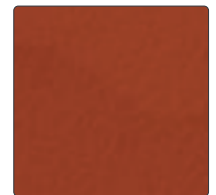

Rouge

inbouwmethode	materiaal	bestelnr.	excl. btw	incl. btw
onderbouw				
	TopCore   Fenix 10	TC/FE-OND-TB006ZW	1.260,00	<b>1.524,60</b>
	Solid Wood	MH-TB006ZW	1.260,00	<b>1.524,60</b>
	Evora Quartz   Graniet	CO/GR-TB006ZW	1.552,00	<b>1.877,92</b>
	Cosmolite   Obsidiana	CO-TB006ZW	1.552,00	<b>1.877,92</b>
	Evora Ceramics *   Dekton *	CE/LA-TB006ZW	1.552,00	<b>1.877,92</b>

\* Let op: verhoogd risico op gebruiksschade door chippen bij de bakrand

### losse spoelbak

Blanc - Noir	STB-TB006ZWL	952,00	<b>1.151,92</b>
Overige kleuren	STB-TB006OVL	952,00	<b>1.151,92</b>

### service-onderdelen

Ruimtebesparende sifon	240060	18,00	<b>21,78</b>
Ondersteuningsset	DIV-STEUN-GR	94,00	<b>113,74</b>

## TopZero

### Dé oplossing voor onderbouwspoeibakken in stenen bladen

De voordelen van een TopZero spoelbak:

- > Rimless: geen randen zichtbaar
- > Wordt gemonteerd geleverd
- > Luxe uitstraling
- > Hygiënisch
- > Alleen bij stenen en Solid surface werkbladen



**Spoelbak TopZero Global 400 x 340 rimless inbouwmethode**

## TopZero Global 400 x 340 (950)



### omschrijving

Voormaat: 90 mm  
 Minimale kastbreedte: 500 mm (450 mm\*)

Compleet met Magna- en korfplug en luxe wandoverloop  
 Wordt gemonteerd geleverd

Extra geschikt voor ondiepe bladen.

Bij greeploze keukens is de minimale bladdikte 30 mm.

\*bij bladen vanaf 30 mm dik (i.v.m. de montagemethode)

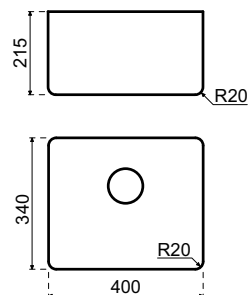

inbouwmethode	materiaal	bestelnr.	excl. btw	incl. btw
rimless				
	Solid Surface	SS-RIM-TZ0950	1.169,00	<b>1.414,49</b>
	Evora Quartz   Graniet	CO/GR-RIM-TZ0950	1.394,00	<b>1.686,74</b>
	Cosmolite   Obsidiana	CO-RIM-TZ0950	1.394,00	<b>1.686,74</b>
	Evora Ceramics   Dekton	CE/LA-RIM-TZ0950	1.394,00	<b>1.686,74</b>

### service-onderdelen

Zeefplug	240018	19,00	<b>22,99</b>
Overloopplaatje	240043	15,00	<b>18,15</b>
Magnadop	240034	16,00	<b>19,36</b>
Afvoerset	240023	29,00	<b>35,09</b>
Ruimtebesparende sifon	240060	18,00	<b>21,78</b>

**TopZero Global 450 x 400 rvs (954)**

**omschrijving**

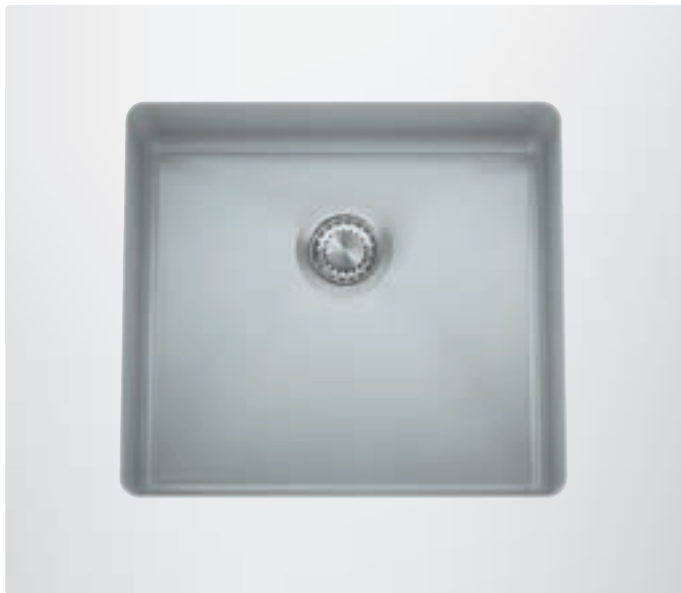

Voormaat: 90 mm  
 Minimale kastbreedte: 600 mm (500 mm\*)

Compleet met Magna- en korfplug en luxe wandoverloop  
 Wordt gemonteerd geleverd

\*bij bladen vanaf 30 mm dik (i.v.m. de montagemethode)

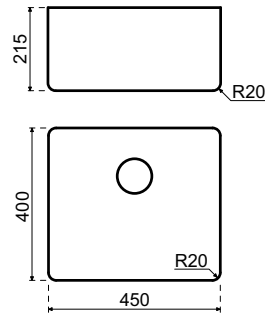

inbouwmethode	materiaal	bestelnr.	excl. btw	incl. btw
rimless				
	Solid Surface	SS-RIM-TZ0954	1.190,00	<b>1.439,90</b>
	Evora Quartz   Graniet	CO/GR-RIM-TZ0954	1.415,00	<b>1.712,15</b>
	Cosmolite   Obsidiana	CO-RIM-TZ0954	1.415,00	<b>1.712,15</b>
	Evora Ceramics   Dekton	CE/LA-RIM-TZ0954	1.415,00	<b>1.712,15</b>

**service-onderdelen**

Zeefplug	240018	19,00	<b>22,99</b>
Overloopplaatje	240043	15,00	<b>18,15</b>
Magnadop	240034	16,00	<b>19,36</b>
Afvoerset	240023	29,00	<b>35,09</b>
Ruimtebesparende sifon	240060	18,00	<b>21,78</b>

## TopZero Global 450 x 400 Gun Metal (954GM)

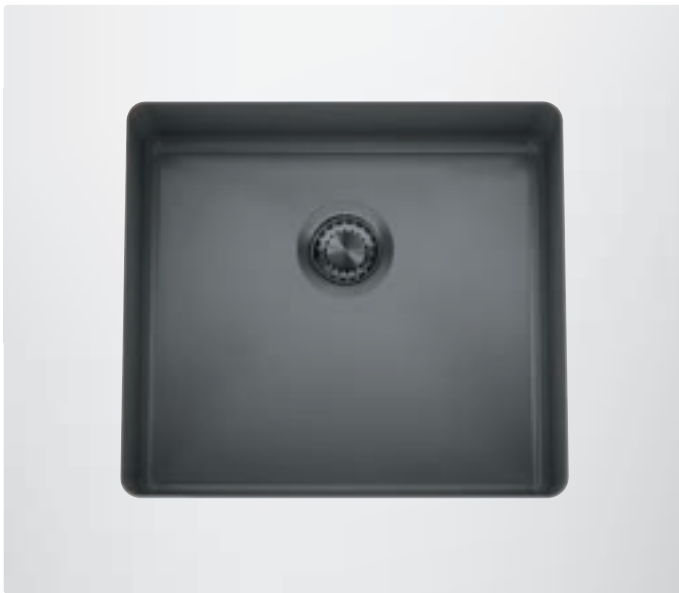

### omschrijving

Voormaat: 90 mm  
 Minimale kastbreedte: 600 mm (500 mm\*)

Compleet met Magna- en korfplug en luxe wandoverloop  
 Wordt gemonteerd geleverd

\*bij bladen vanaf 30 mm dik (i.v.m. de montagemethode)

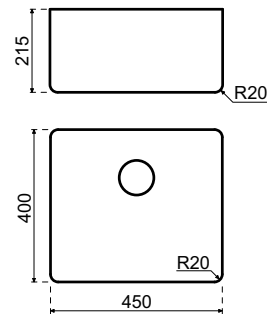

inbouwmethode	materiaal	bestelnr.	excl. btw	incl. btw
rimless				
	Solid Surface	SS-RIM-TZ0954GM	1.347,00	<b>1.629,87</b>
	Evora Quartz   Graniet	CO/GR-RIM-TZ0954GM	1.572,00	<b>1.902,12</b>
	Cosmolite   Obsidiana	CO-RIM-TZ0954GM	1.572,00	<b>1.902,12</b>
	Evora Ceramics   Dekton	CE/LA-RIM-TZ0954GM	1.572,00	<b>1.902,12</b>

### service-onderdelen

Zeefplug (inclusief magnadop)	240036GM	39,00	<b>47,19</b>
Overloopplaatje	240045	19,00	<b>22,99</b>
Afvoerset	240039GM	74,00	<b>89,54</b>
Ruimtebesparende sifon	240060	18,00	<b>21,78</b>



## TopZero Global 450 x 400 Copper (954CP)



### omschrijving

Voormaat: 90 mm  
 Minimale kastbreedte: 600 mm (500 mm\*)

Compleet met Magna- en korfplug en luxe wandoverloop  
 Wordt gemonteerd geleverd

\*bij bladen vanaf 30 mm dik (i.v.m. de montagemethode)

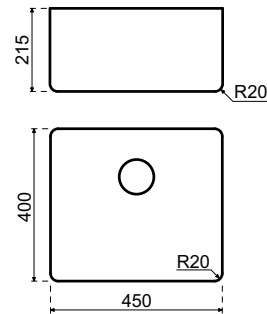

inbouwmethode	materiaal	bestelnr.	excl. btw	incl. btw
rimless				
	Solid Surface	SS-RIM-TZ0954CP	1.347,00	<b>1.629,87</b>
	Evora Quartz   Graniet	CO/GR-RIM-TZ0954CP	1.572,00	<b>1.902,12</b>
	Cosmolite   Obsidiana	CO-RIM-TZ0954CP	1.572,00	<b>1.902,12</b>
	Evora Ceramics   Dekton	CE/LA-RIM-TZ0954CP	1.572,00	<b>1.902,12</b>

### service-onderdelen

Zeefplug (inclusief magnadop)	240036CP	39,00	<b>47,19</b>
Overloopplaatje	240044	19,00	<b>22,99</b>
Afvoerset	240039CP	74,00	<b>89,54</b>
Ruimtebesparende sifon	240060	18,00	<b>21,78</b>

## TopZero Global 450 x 400 Gold (954GO)

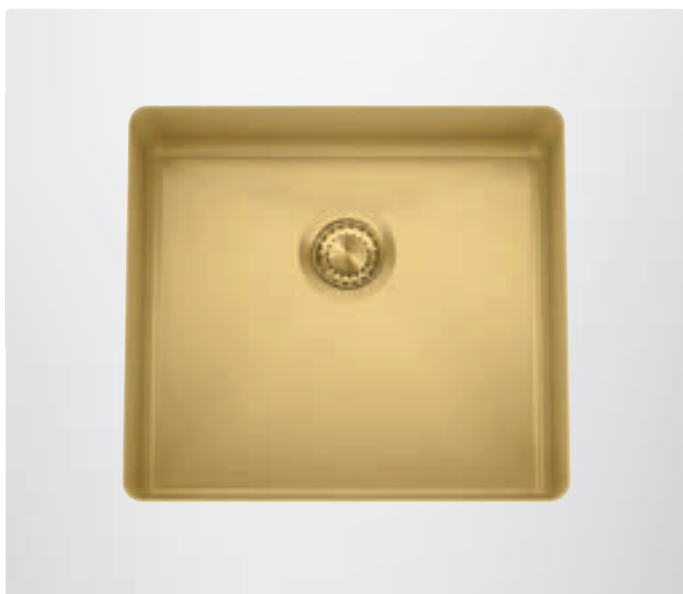

### omschrijving

Voormaat: 90 mm  
 Minimale kastbreedte: 600 mm (500 mm\*)

Compleet met Magna- en korfplug en luxe wandoverloop  
 Wordt gemonteerd geleverd

\*bij bladen vanaf 30 mm dik (i.v.m. de montagemethode)

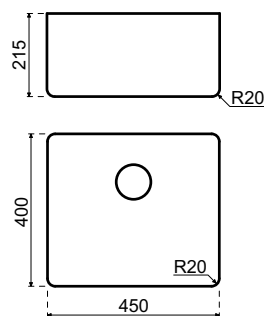

inbouwmethode	materiaal	bestelnr.	excl. btw	incl. btw
rimless				
	Solid Surface	SS-RIM-TZ0954GO	1.347,00	<b>1.629,87</b>
	Evora Quartz   Graniet	CO/GR-RIM-TZ0954GO	1.572,00	<b>1.902,12</b>
	Cosmolite   Obsidiana	CO-RIM-TZ0954GO	1.572,00	<b>1.902,12</b>
	Evora Ceramics   Dekton	CE/LA-RIM-TZ0954GO	1.572,00	<b>1.902,12</b>

### service-onderdelen

Zeefplug (inclusief magnadop)	240036GO	39,00	<b>47,19</b>
Overloopplaatje	240046	19,00	<b>22,99</b>
Afvoerset	240039GO	74,00	<b>89,54</b>
Ruimtebesparende sifon	240060	18,00	<b>21,78</b>

## TopZero Global 550 x 400 rvs (955)



### omschrijving

Voormaat: 90 mm  
 Minimale kastbreedte: 700 mm (600 mm\*)

Compleet met Magna- en korfplug en luxe wandoverloop  
 Wordt gemonteerd geleverd

\*bij bladen vanaf 30 mm dik (i.v.m. de montagemethode)

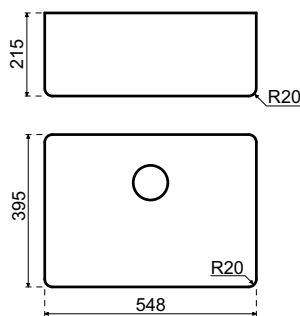

inbouwmethode	materiaal	bestelnr.	excl. btw	incl. btw
rimless				
	Solid Surface	SS-RIM-TZ0955	1.240,00	<b>1.500,40</b>
	Evora Quartz   Graniet	CO/GR-RIM-TZ0955	1.465,00	<b>1.772,65</b>
	Cosmolite   Obsidiana	CO-RIM-TZ0955	1.465,00	<b>1.772,65</b>
	Evora Ceramics   Dekton	CE/LA-RIM-TZ0955	1.465,00	<b>1.772,65</b>

### service-onderdelen

Zeefplug	240018	19,00	<b>22,99</b>
Overloopplaatje	240043	15,00	<b>18,15</b>
Magnadop	240034	16,00	<b>19,36</b>
Afvoerset	240023	29,00	<b>35,09</b>
Ruimtebesparende sifon	240060	18,00	<b>21,78</b>



Spoelbak TopZero Global 450 x 400 Gold

## Reginox IB 400 x 400



### omschrijving

Voormaat: *vlakbouw* 60 mm (bij rvs 80 mm)  
*onderbouw* 80 mm  
 Minimale kastbreedte: 450 mm\*

Compleet met korfplug en wandoverloop.

\*Bij vlakbouw i.v.m. de noodzakelijke klemmen korpus inzagen.  
 Zie voor toelichting p.17.3

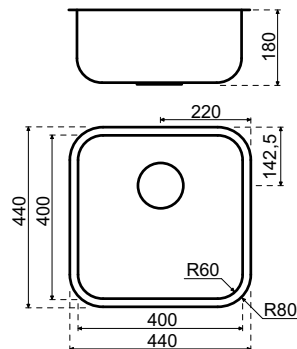

inbouwmethode	materiaal	bestelnr.	excl. btw	incl. btw
<b>vlakbouw</b>				
	TopLaminate   DecorTop   Fenix 0.9	SRE-0102	560,00	<b>677,60</b>
	TopCore   Fenix 10	TC/FE-VIB-0102	616,00	<b>745,36</b>
	Solid Surface	SS-RE0102	680,00	<b>822,80</b>
	Evora Quartz   Evora Granite	CO/GR-RE0102	680,00	<b>822,80</b>
	Cosmolite   Obsidiana	CO-RE0102	680,00	<b>822,80</b>
	Glass   Inox	GL/R-RE0102	680,00	<b>822,80</b>
	Evora Ceramics   Dekton	CE/LA-RE0102	680,00	<b>822,80</b>
<b>semi-onderbouw</b>				
	TopCore   Fenix 10	TC/FE-SON-0102	616,00	<b>745,36</b>
	Solid Wood	MH-SON-0102	616,00	<b>745,36</b>

### losse spoelbak

Losse spoelbak SRE-0102L 403,00 **487,63**

### service-onderdelen

Ruimtebesparende sifon 240060 18,00 **21,78**

Voor overige losse service-onderdelen, zie [www.reginox.nl/accessoires](http://www.reginox.nl/accessoires)

## Reginox IB 500 x 400



### omschrijving

Voormaat: *vlakbouw* 60 mm (bij rvs 80 mm)  
*onderbouw* 80 mm  
 Minimale kastbreedte: 600 mm  
 Compleet met korfplug en wandoverloop.

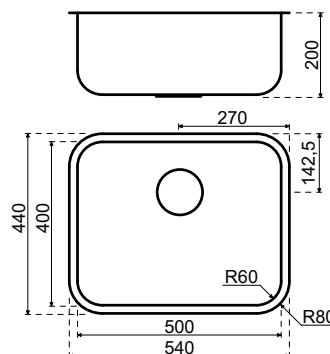

inbouwmethode	materiaal	bestelnr.	excl. btw	incl. btw
<b>vlakbouw</b>				
	TopLaminate   DecorTop   Fenix 0.9	SRE-0103	661,00	<b>799,81</b>
	TopCore   Fenix 10	TC/FE-VIB-0103	753,00	<b>911,13</b>
	Solid Surface	SS-RE0103	810,00	<b>980,10</b>
	Evora Quartz   Evora Granite	CO/GR-RE0103	810,00	<b>980,10</b>
	Cosmolite   Obsidiana	CO-RE0103	810,00	<b>980,10</b>
	Glass   Inox	GL/R-RE0103	810,00	<b>980,10</b>
	Evora Ceramics   Dekton	CE/LA-RE0103	810,00	<b>980,10</b>
<b>semi-onderbouw</b>				
	TopCore   Fenix 10	TC/FE-SON-0103	753,00	<b>911,13</b>
	Solid Wood	MH-SON-0103	753,00	<b>911,13</b>

### losse spoelbak

Losse spoelbak	SRE-0103L	445,00	<b>538,45</b>
----------------	-----------	--------	---------------

### service-onderdelen

Ruimtebesparende sifon	240060	18,00	<b>21,78</b>
------------------------	--------	-------	--------------

Voor overige losse service-onderdelen, zie [www.reginox.nl/accessoires](http://www.reginox.nl/accessoires)



## Reginox Ohio 400 x 400



### omschrijving

Voormaat: *vlakbouw* 60 mm (bij rvs 80 mm)  
*semi-onderbouw* 80 mm  
 Minimale kastbreedte: 450 mm\*

Compleet met korfplug en luxe wandoverloop.

\*Bij vlakbouw i.v.m. de noodzakelijke klemmen korpus inzagen.

Zie voor toelichting p.17.3

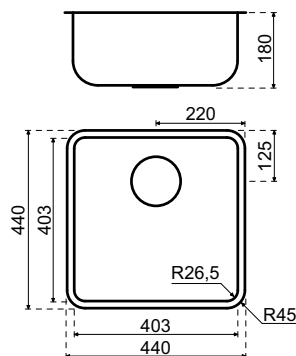

inbouwmethode	materiaal	bestelnr.	excl. btw	incl. btw
<b>vlakbouw</b>				
	TopLaminate   DecorTop   Fenix 0.9	SRE-0105	913,00	<b>1.104,73</b>
	TopCore   Fenix 10	TC/FE-VIB-0105	921,00	<b>1.114,41</b>
	Solid Surface	SS-RE0105	985,00	<b>1.191,85</b>
	Evora Quartz   Evora Granite	CO/GR-RE0105	985,00	<b>1.191,85</b>
	Cosmolite   Obsidiana	CO-RE0105	985,00	<b>1.191,85</b>
	Glass   Inox	GL/R-RE0105	985,00	<b>1.191,85</b>
	Evora Ceramics   Dekton	CE/LA-RE0105	985,00	<b>1.191,85</b>
<b>semi-onderbouw</b>				
	TopCore   Fenix 10	TC/FE-SON-0105	921,00	<b>1.114,41</b>
	Solid Wood	MH-SON-0105	921,00	<b>1.114,41</b>

### losse spoelbak

Losse spoelbak SRE-0105L 708,00 **856,68**

### service-onderdelen

Ruimtebesparende sifon 240060 18,00 **21,78**

Voor overige losse service-onderdelen, zie [www.reginox.nl/accessoires](http://www.reginox.nl/accessoires)

## Reginox Ohio 500 x 400



### omschrijving

Voormaat: *vlakbouw* 60 mm (bij rvs 80 mm)  
*semi-onderbouw* 80 mm  
 Minimale kastbreedte: 600 mm

Compleet met korfplug en luxe wandoverloop.

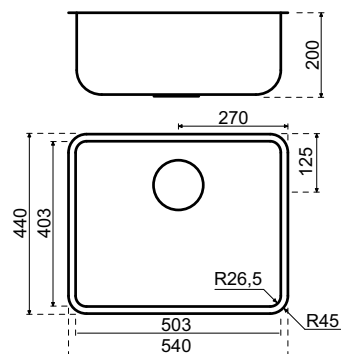

inbouwmethode	materiaal	bestelnr.	excl. btw	incl. btw
<b>vlakbouw</b>				
	TopLaminate   DecorTop   Fenix 0.9	SRE-0106	1.036,00	<b>1.253,56</b>
	TopCore   Fenix 10	TC/FE-VIB-0106	1.088,00	<b>1.316,48</b>
	Solid Surface	SS-RE0106	1.145,00	<b>1.385,45</b>
	Evora Quartz   Evora Granite	CO/GR-RE0106	1.145,00	<b>1.385,45</b>
	Cosmolite   Obsidiana	CO-RE0106	1.145,00	<b>1.385,45</b>
	Glass   Inox	GL/R-RE0106	1.145,00	<b>1.385,45</b>
	Evora Ceramics   Dekton	CE/LA-RE0106	1.145,00	<b>1.385,45</b>
<b>semi-onderbouw</b>				
	TopCore   Fenix 10	TC/FE-SON-0106	1.088,00	<b>1.316,48</b>
	Solid Wood	MH-SON-0106	1.088,00	<b>1.316,48</b>

### losse spoelbak

Losse spoelbak SRE-0106L 780,00 **943,80**

### service-onderdelen

Ruimtebesparende sifon 240060 18,00 **21,78**

Voor overige losse service-onderdelen, zie [www.reginox.nl/accessoires](http://www.reginox.nl/accessoires)

## Reginox New York 340 x 400



### omschrijving

Voormaat: *vlakbouw* 60 mm (bij rvs 80 mm)  
*semi-onderbouw* 80 mm  
 Minimale kastbreedte: 400 mm\*

Compleet met comfortplug en luxe wandoverloop.  
 \*Bij vlakbouw i.v.m. de noodzakelijke klemmen korpus inzagen.  
 Zie voor toelichting p.17.3

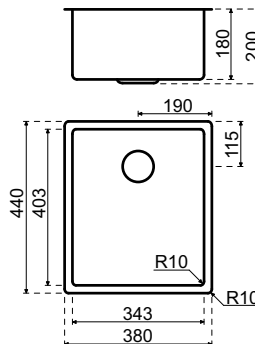

inbouwmethode	materiaal	bestelnr.	excl. btw	incl. btw
<b>vlakbouw</b>				
	TopLaminate   DecorTop   Fenix 0.9	SRE-0130	558,00	<b>675,18</b>
	TopCore   Fenix 10	TC/FE-VIB-0130	614,00	<b>742,94</b>
	Solid Surface	SS-RE0130	678,00	<b>820,38</b>
	Evora Quartz   Evora Granite	CO/GR-RE0130	678,00	<b>820,38</b>
	Cosmolite   Obsidiana	CO-RE0130	678,00	<b>820,38</b>
	Glass   Inox	GL/R-RE0130	678,00	<b>820,38</b>
	Evora Ceramics   Dekton	CE/LA-RE0130	678,00	<b>820,38</b>
<b>semi-onderbouw</b>				
	TopCore   Fenix 10	TC/FE-SON-0130	614,00	<b>742,94</b>
	Solid Wood	MH-SON-0130	614,00	<b>742,94</b>

### losse spoelbak

Losse spoelbak SRE-0130L 401,00 **485,21**

### service-onderdelen

Ruimtebesparende sifon 240060 18,00 **21,78**

Voor overige losse service-onderdelen, zie [www.reginox.nl/accessoires](http://www.reginox.nl/accessoires)

## Reginox New York 400 x 400



### omschrijving

Voormaat: *vlakbouw* 60 mm (bij rvs 80 mm)  
*semi-onderbouw* 80 mm  
 Minimale kastbreedte: 450 mm\*

Compleet met comfortplug en luxe wandoverloop.

\*Bij vlakbouw i.v.m. de noodzakelijke klemmen korpus inzagen.

Zie voor toelichting p.17.3

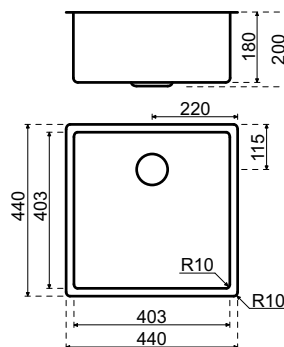

inbouwmethode	materiaal	bestelnr.	excl. btw	incl. btw
<b>vlakbouw</b>				
	TopLaminate   DecorTop   Fenix 0.9	SRE-0131	576,00	<b>696,96</b>
	TopCore   Fenix 10	TC/FE-VIB-0131	632,00	<b>764,72</b>
	Solid Surface	SS-RE0131	696,00	<b>842,16</b>
	Evora Quartz   Evora Granite	CO/GR-RE0131	696,00	<b>842,16</b>
	Cosmolite   Obsidiana	CO-RE0131	696,00	<b>842,16</b>
	Glass   Inox	GL/R-RE0131	696,00	<b>842,16</b>
	Evora Ceramics   Dekton	CE/LA-RE0131	696,00	<b>842,16</b>
<b>semi-onderbouw</b>				
	TopCore   Fenix 10	TC/FE-SON-0131	632,00	<b>764,72</b>
	Solid Wood	MH-SON-0131	632,00	<b>764,72</b>

### losse spoelbak

Losse spoelbak	SRE-0131L	419,00	<b>506,99</b>
----------------	-----------	--------	---------------

### service-onderdelen

Ruimtebesparende sifon	240060	18,00	<b>21,78</b>
------------------------	--------	-------	--------------

Voor overige losse service-onderdelen, zie [www.reginox.nl/accessoires](http://www.reginox.nl/accessoires)

## Reginox New York 500 x 400

### omschrijving

Voormaat: *vlakbouw* 60 mm (bij rvs 80 mm)  
*semi-onderbouw* 80 mm  
 Minimale kastbreedte: 600 mm

Compleet met comfortplug en luxe wandoverloop.

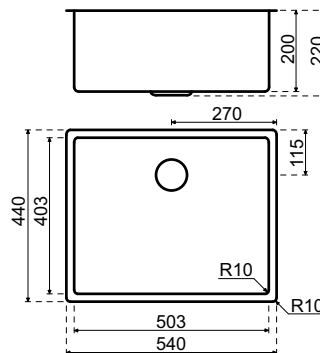

inbouwmethode	materiaal	bestelnr.	excl. btw	incl. btw
<b>vlakbouw</b>				
	TopLaminate   DecorTop   Fenix 0.9	SRE-0132	692,00	<b>837,32</b>
	TopCore   Fenix 10	TC/FE-VIB-0132	784,00	<b>948,64</b>
	Solid Surface	SS-RE0132	841,00	<b>1.017,61</b>
	Evora Quartz   Evora Granite	CO/GR-RE0132	841,00	<b>1.017,61</b>
	Cosmolite   Obsidiana	CO-RE0132	841,00	<b>1.017,61</b>
	Glass   Inox	GL/R-RE0132	841,00	<b>1.017,61</b>
	Evora Ceramics   Dekton	CE/LA-RE0132	841,00	<b>1.017,61</b>
<b>semi-onderbouw</b>				
	TopCore   Fenix 10	TC/FE-SON-0132	784,00	<b>948,64</b>
	Solid Wood	MH-SON-0132	784,00	<b>948,64</b>

### losse spoelbak

Losse spoelbak SRE-0132L 476,00 **575,96**

### service-onderdelen

Ruimtebesparende sifon 240060 18,00 **21,78**

Voor overige losse service-onderdelen, zie [www.reginox.nl/accessoires](http://www.reginox.nl/accessoires)

## Reginox New York 340 x 400 + 180 x 400



### omschrijving

Voormaat: *vlakbouw* 60 mm (bij rvs 80 mm)  
*semi-onderbouw* 80 mm  
 Minimale kastbreedte: 600 mm\*

Compleet met twee comfortpluggen en luxe wandoverloop.  
 Geen kraangat mogelijk.

\*Bij vlakbouw i.v.m. de noodzakelijke klemmen korpus inzagen.  
 Zie voor toelichting p.17.3

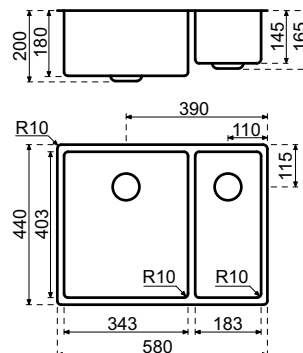

inbouwmethode	materiaal	bestelnr.	excl. btw	incl. btw
<b>vlakbouw</b>				
	TopLaminate   DecorTop   Fenix 0.9	SRE-0133	1.163,00	<b>1.407,23</b>
	TopCore   Fenix 10	TC/FE-VIB-0133	1.255,00	<b>1.518,55</b>
	Solid Surface	SS-RE0133	1.312,00	<b>1.587,52</b>
	Evora Quartz   Evora Granite	CO/GR-RE0133	1.312,00	<b>1.587,52</b>
	Cosmolite   Obsidiana	CO-RE0133	1.312,00	<b>1.587,52</b>
	Glass   Inox	GL/R-RE0133	1.312,00	<b>1.587,52</b>
	Evora Ceramics   Dekton	CE/LA-RE0133	1.312,00	<b>1.587,52</b>
<b>semi-onderbouw</b>				
	TopCore   Fenix 10	TC/FE-SON-0133	1.255,00	<b>1.518,55</b>
	Solid Wood	MH-SON-0133	1.255,00	<b>1.518,55</b>

### losse spoelbak

Losse spoelbak	SRE-0133L	947,00	<b>1.145,87</b>
----------------	-----------	--------	-----------------

### service-onderdelen

Ruimtebesparende sifon	240070	29,00	<b>35,09</b>
------------------------	--------	-------	--------------

Voor overige losse service-onderdelen, zie [www.reginox.nl/accessoires](http://www.reginox.nl/accessoires)



## Reginox New York 180 x 400 + 340 x 400



### omschrijving

Voormaat: *vlakbouw* 60 mm (bij rvs 80 mm)  
*semi-onderbouw* 80 mm  
 Minimale kastbreedte: 600 mm\*

Compleet met twee comfortpluggen en luxe wandoverloop.  
 Geen kraangat mogelijk.

\*Bij vlakbouw i.v.m. de noodzakelijke klemmen korpus inzagen.  
 Zie voor toelichting p.17.3

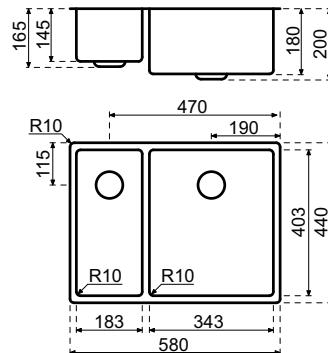

inbouwmethode	materiaal	bestelnr.	excl. btw	incl. btw
<b>vlakbouw</b>				
	TopLaminate   DecorTop   Fenix 0.9	SRE-0134	1.163,00	<b>1.407,23</b>
	TopCore   Fenix 10	TC/FE-VIB-0134	1.255,00	<b>1.518,55</b>
	Solid Surface	SS-RE0134	1.312,00	<b>1.587,52</b>
	Evora Quartz   Evora Granite	CO/GR-RE0134	1.312,00	<b>1.587,52</b>
	Cosmolite   Obsidiana	CO-RE0134	1.312,00	<b>1.587,52</b>
	Glass   Inox	GL/R-RE0134	1.312,00	<b>1.587,52</b>
	Evora Ceramics   Dekton	CE/LA-RE0134	1.312,00	<b>1.587,52</b>
<b>semi-onderbouw</b>				
	TopCore   Fenix 10	TC/FE-SON-0134	1.255,00	<b>1.518,55</b>
	Solid Wood	MH-SON-0134	1.255,00	<b>1.518,55</b>

### losse spoelbak

Losse spoelbak SRE-0134L 947,00 **1.145,87**

### service-onderdelen

Ruimtebesparende sifon 240070 29,00 **35,09**

Voor overige losse service-onderdelen, zie [www.reginox.nl/accessoires](http://www.reginox.nl/accessoires)

## Reginox New Jersey 400 x 370



### omschrijving

Voormaat: *vlak*inbouw 70 mm (bij rvs 80 mm)  
*semi-onderbouw* 80 mm  
 Minimale kastbreedte: 450 mm\*

Compleet met comfortplug en luxe wandoverloop.  
 Extra geschikt voor ondiepe bladen en greeploze keukens  
 \*Bij vlakinbouw i.v.m. de noodzakelijke klemmen korpus inzagen.  
 Zie voor toelichting p.17.3

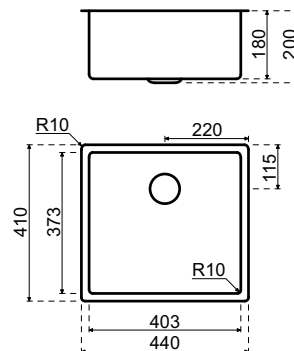

inbouwmethode	materiaal	bestelnr.	excl. btw	incl. btw
<b>vlak</b> inbouw				
	TopLaminate   DecorTop   Fenix 0.9	SRE-0178	633,00	<b>765,93</b>
	TopCore   Fenix 10	TC/FE-VIB-0178	689,00	<b>833,69</b>
	Solid Surface	SS-RE0178	753,00	<b>911,13</b>
	Evora Quartz   Evora Granite	CO/GR-RE0178	753,00	<b>911,13</b>
	Cosmolite   Obsidiana	CO-RE0178	753,00	<b>911,13</b>
	Glass   Inox	GL/R-RE0178	753,00	<b>911,13</b>
	Evora Ceramics   Dekton	CE/LA-RE0178	753,00	<b>911,13</b>
<b>semi-onderbouw</b>				
	TopCore   Fenix 10	TC/FE-SON-0178	689,00	<b>833,69</b>
	Solid Wood	MH-SON-0178	689,00	<b>833,69</b>

### losse spoelbak

Losse spoelbak	SRE-0178L	476,00	<b>575,96</b>
----------------	-----------	--------	---------------

### service-onderdelen

Ruimtebesparende sifon	240060	18,00	<b>21,78</b>
------------------------	--------	-------	--------------

Voor overige losse service-onderdelen, zie [www.reginox.nl/accessoires](http://www.reginox.nl/accessoires)

## Reginox New Jersey 500 x 370



### omschrijving

Voormaat: *vlakbouw* 70 mm (bij rvs 80 mm)  
*semi-onderbouw* 80 mm  
 Minimale kastbreedte: 600 mm

Compleet met comfortplug en luxe wandoverloop.  
 Extra geschikt voor ondiepe bladen en greeploze keukens

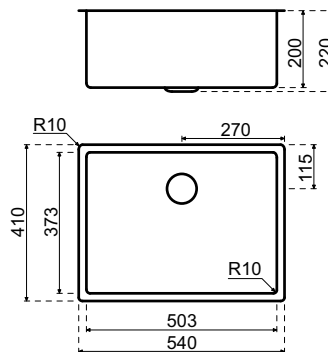

inbouwmethode	materiaal	bestelnr.	excl. btw	incl. btw
<b>vlakbouw</b>				
	TopLaminate   DecorTop   Fenix 0.9	SRE-0179	751,00	<b>908,71</b>
	TopCore   Fenix 10	TC/FE-VIB-0179	843,00	<b>1.020,03</b>
	Solid Surface	SS-RE0179	900,00	<b>1.089,00</b>
	Evora Quartz   Evora Granite	CO/GR-RE0179	900,00	<b>1.089,00</b>
	Cosmolite   Obsidiana	CO-RE0179	900,00	<b>1.089,00</b>
	Glass   Inox	GL/R-RE0179	900,00	<b>1.089,00</b>
	Evora Ceramics   Dekton	CE/LA-RE0179	900,00	<b>1.089,00</b>
<b>semi-onderbouw</b>				
	TopCore   Fenix 10	TC/FE-SON-0179	843,00	<b>1.020,03</b>
	Solid Wood	MH-SON-0179	843,00	<b>1.020,03</b>

### losse spoelbak

Losse spoelbak	SRE-0179L	535,00	<b>647,35</b>
----------------	-----------	--------	---------------

### service-onderdelen

Ruimtebesparende sifon	240060	18,00	<b>21,78</b>
------------------------	--------	-------	--------------

Voor overige losse service-onderdelen, zie [www.reginox.nl/accessoires](http://www.reginox.nl/accessoires)

## Reginox New Jersey 100 mm 400 x 370



### omschrijving

Voormaat: *vlakbouw* 70 mm (bij rvs 80 mm)  
*semi-onderbouw* 80 mm  
 Minimale kastbreedte: 450 mm\*

Compleet met korfplug. Let op: géén wandoverloop.

\*Bij vlakbouw i.v.m. de noodzakelijke klemmen korpus inzagen.

Zie voor toelichting p.17.3

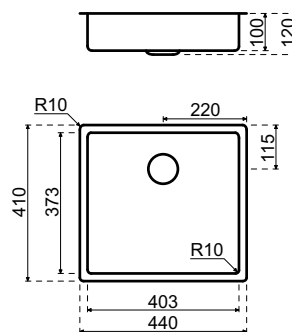

inbouwmethode	materiaal	bestelnr.	excl. btw	incl. btw
<b>vlakbouw</b>				
	TopLaminate   DecorTop   Fenix 0.9	SRE-0120	782,00	<b>946,22</b>
	TopCore   Fenix 10	TC/FE-VIB-0120	838,00	<b>1.013,98</b>
	Solid Surface	SS-RE0120	902,00	<b>1.091,42</b>
	Evora Quartz   Evora Granite	CO/GR-RE0120	902,00	<b>1.091,42</b>
	Cosmolite   Obsidiana	CO-RE0120	902,00	<b>1.091,42</b>
	Glass   Inox	GL/R-RE0120	902,00	<b>1.091,42</b>
	Evora Ceramics   Dekton	CE/LA-RE0120	902,00	<b>1.091,42</b>
<b>semi-onderbouw</b>				
	TopCore   Fenix 10	TC/FE-SON-0120	838,00	<b>1.013,98</b>
	Solid Wood	MH-SON-0120	838,00	<b>1.013,98</b>

### losse spoelbak

Losse spoelbak	SRE-0120L	625,00	<b>756,25</b>
----------------	-----------	--------	---------------

### service-onderdelen

Ruimtebesparende sifon	240060	18,00	<b>21,78</b>
------------------------	--------	-------	--------------

Voor overige losse service-onderdelen, zie [www.reginox.nl/accessoires](http://www.reginox.nl/accessoires)

## Reginox New Jersey 100 mm 500 x 370



### omschrijving

Voormaat: *vlakbouw* 70 mm (bij rvs 80 mm)  
*semi-onderbouw* 80 mm  
 Minimale kastbreedte: 600 mm  
 Compleet met korfplug. Let op: géén wandoverloop.

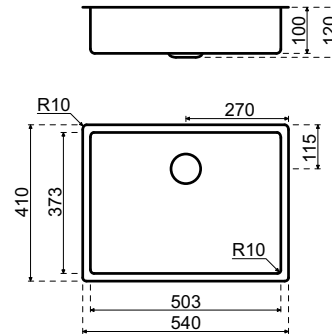

inbouwmethode	materiaal	bestelnr.	excl. btw	incl. btw
<b>vlakbouw</b>				
	TopLaminate   DecorTop   Fenix 0.9	SRE-0121	896,00	<b>1.084,16</b>
	TopCore   Fenix 10	TC/FE-VIB-0121	988,00	<b>1.195,48</b>
	Solid Surface	SS-RE0121	1.045,00	<b>1.264,45</b>
	Evora Quartz   Evora Granite	CO/GR-RE0121	1.045,00	<b>1.264,45</b>
	Cosmolite   Obsidiana	CO-RE0121	1.045,00	<b>1.264,45</b>
	Glass   Inox	GL/R-RE0121	1.045,00	<b>1.264,45</b>
	Evora Ceramics   Dekton	CE/LA-RE0121	1.045,00	<b>1.264,45</b>
<b>semi-onderbouw</b>				
	TopCore   Fenix 10	TC/FE-SON-0121	988,00	<b>1.195,48</b>
	Solid Wood	MH-SON-0121	988,00	<b>1.195,48</b>

### losse spoelbak

Losse spoelbak SRE-0121L 680,00 **822,80**

### service-onderdelen

Ruimtebesparende sifon 240060 18,00 **21,78**

Voor overige losse service-onderdelen, zie [www.reginox.nl/accessoires](http://www.reginox.nl/accessoires)

## Reginox New Jersey 100 mm 340 x 370 + 180 x 370



### omschrijving

Voormaat: *vlakbouw* 70 mm (bij rvs 80 mm)  
*semi-onderbouw* 80 mm  
 Minimale kastbreedte: 600 mm\*

Compleet met twee korfpluggen.  
 Let op: géén wandoverloop en geen kraangat mogelijk.  
 \*Bij vlakbouw i.v.m. de noodzakelijke klemmen korpus inzagen.  
 Zie voor toelichting p.17.3

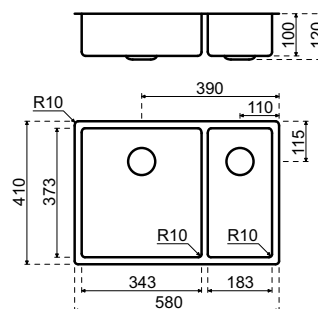

inbouwmethode	materiaal	bestelnr.	excl. btw	incl. btw
<b>vlakbouw</b>				
	TopLaminate   DecorTop   Fenix 0.9	SRE-0122	1.357,00	<b>1.641,97</b>
	TopCore   Fenix 10	TC/FE-VIB-0122	1.449,00	<b>1.753,29</b>
	Solid Surface	SS-RE0122	1.506,00	<b>1.822,26</b>
	Evora Quartz   Evora Granite	CO/GR-RE0122	1.506,00	<b>1.822,26</b>
	Cosmolite   Obsidiana	CO-RE0122	1.506,00	<b>1.822,26</b>
	Glass   Inox	GL/R-RE0122	1.506,00	<b>1.822,26</b>
	Evora Ceramics   Dekton	CE/LA-RE0122	1.506,00	<b>1.822,26</b>
<b>semi-onderbouw</b>				
	TopCore   Fenix 10	TC/FE-SON-0122	1.449,00	<b>1.753,29</b>
	Solid Wood	MH-SON-0122	1.449,00	<b>1.753,29</b>

### losse spoelbak

Losse spoelbak	SRE-0122L	1.141,00	<b>1.380,61</b>
----------------	-----------	----------	-----------------

### service-onderdelen

Ruimtebesparende sifon	240070	29,00	<b>35,09</b>
------------------------	--------	-------	--------------

Voor overige losse service-onderdelen, zie [www.reginox.nl/accessoires](http://www.reginox.nl/accessoires)



Reginox Morena	omschrijving	
	Voormaat:	<i>vlakbouw</i> 65 mm (bij rvs 80 mm) <i>semi-onderbouw</i> 80 mm
	Minimale kastbreedte:	600 mm*
<p>Compleet met twee korfpluggen (waarvan één niet afsluitbaar) en rvs inzetbakje. Spoelbak is omkeerbaar, kraangat mogelijk. *Bij vlakbouw i.v.m. de noodzakelijke klemmen korpus inzagen. Zie voor toelichting p.17.3</p>		

inbouwmethode	materiaal	bestelnr.	excl. btw	incl. btw
<b>vlakbouw</b>				
	TopLaminate   DecorTop   Fenix 0.9	SRE-0176	706,00	<b>854,26</b>
	TopCore   Fenix 10	TC/FE-VIB-0176	819,00	<b>990,99</b>
	Solid Surface	SS-RE0176	876,00	<b>1.059,96</b>
	Evora Quartz   Evora Granite	CO/GR-RE0176	876,00	<b>1.059,96</b>
	Cosmolite   Obsidiana	CO-RE0176	876,00	<b>1.059,96</b>
	Glass   Inox	GL-RE0176	876,00	<b>1.059,96</b>
	Evora Ceramics   Dekton	CE/LA-RE0176	876,00	<b>1.059,96</b>
<b>semi-onderbouw</b>				
	TopCore   Fenix 10	TC/FE-SON-0176	819,00	<b>990,99</b>
	Solid Wood	MH-SON-0176	819,00	<b>990,99</b>

losse spoelbak				
	Losse spoelbak	310033	511,00	<b>618,31</b>
service-onderdelen				
	Inzetbakje	310117	97,00	<b>117,37</b>
	Ruimtebesparende sifon	240070	29,00	<b>35,09</b>
Voor overige losse service-onderdelen, zie <a href="http://www.reginox.nl/accessoires">www.reginox.nl/accessoires</a>				

## Reginox Queen 60



### omschrijving

Voormaat: *vlakbouw* 65 mm (bij rvs 80 mm)  
*semi-onderbouw* 80 mm  
 Minimale kastbreedte: 600 mm\*

Compleet met twee korfpluggen, rvs inzetbakje en wandoverloop.  
 Spoelbak is omkeerbaar, kraangat mogelijk.

\*Bij vlakbouw i.v.m. de noodzakelijke klemmen korpus inzagen.  
 Zie voor toelichting p.17.3

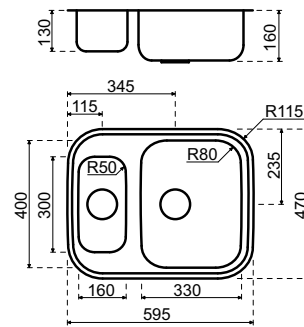

inbouwmethode	materiaal	bestelnr.	excl. btw	incl. btw
<b>vlakbouw</b>				
	TopLaminate   DecorTop   Fenix 0.9	SRE-0177	915,00	<b>1.107,15</b>
	TopCore   Fenix 10	TC/FE-VIB-0177	1.007,00	<b>1.218,47</b>
	Solid Surface	SS-RE0177	1.064,00	<b>1.287,44</b>
	Evora Quartz   Evora Granite	CO/GR-RE0177	1.064,00	<b>1.287,44</b>
	Cosmolite   Obsidiana	CO-RE0177	1.064,00	<b>1.287,44</b>
	Glass   Inox	GL-RE0177	1.064,00	<b>1.287,44</b>
	Evora Ceramics   Dekton	CE/LA-RE0177	1.064,00	<b>1.287,44</b>
<b>semi-onderbouw</b>				
	TopCore   Fenix 10	TC/FE-SON-0177	1.007,00	<b>1.218,47</b>
	Solid Wood	MH-SON-0177	1.007,00	<b>1.218,47</b>

### losse spoelbak

Losse spoelbak	SRE-0177L	699,00	<b>845,79</b>
----------------	-----------	--------	---------------

### service-onderdelen

Inzetbakje	310132	118,00	<b>142,78</b>
Ruimtebesparende sifon	240070	29,00	<b>35,09</b>

Voor overige losse service-onderdelen, zie [www.reginox.nl/accessoires](http://www.reginox.nl/accessoires)

## Reginox Princess 80



### omschrijving

Voormaat: *vlakbouw* 60 mm (bij rvs 80 mm)  
*semi-onderbouw* 80 mm  
 Minimale kastbreedte: 800 mm

Compleet met twee korfpluggen en wandoverloop.  
 Kraangat mogelijk

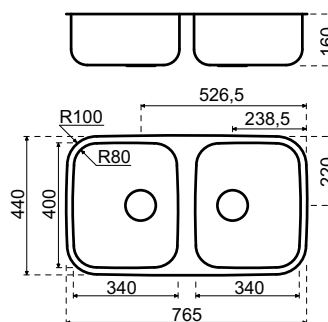

inbouwmethode	materiaal	bestelnr.	excl. btw	incl. btw
<b>vlakbouw</b>				
	TopLaminate   DecorTop   Fenix 0.9	SRE-0145	800,00	<b>968,00</b>
	TopCore   Fenix 10	TC/FE-VIB-0145	892,00	<b>1.079,32</b>
	Solid Surface	SS-RE0145	949,00	<b>1.148,29</b>
	Evora Quartz   Evora Granite	CO/GR-RE0145	949,00	<b>1.148,29</b>
	Cosmolite   Obsidiana	CO-RE0145	949,00	<b>1.148,29</b>
	Glass   Inox	GL-RE0145	949,00	<b>1.148,29</b>
	Evora Ceramics   Dekton	CE/LA-RE0145	949,00	<b>1.148,29</b>
<b>semi-onderbouw</b>				
	TopCore   Fenix 10	TC/FE-SON-0145	892,00	<b>1.079,32</b>
	Solid Wood	MH-SON-0145	892,00	<b>1.079,32</b>

### losse spoelbak

Losse spoelbak	SRE-0145L	584,00	<b>706,64</b>
----------------	-----------	--------	---------------

### service-onderdelen

Ruimtebesparende sifon	240070	29,00	<b>35,09</b>
------------------------	--------	-------	--------------

Voor overige losse service-onderdelen, zie [www.reginox.nl/accessoires](http://www.reginox.nl/accessoires)

# FUNCTIONEEL NEW JERSEY



THE CROWN  
FOR YOUR  
**KITCHEN**



DE NEW JERSEY IS EEN FRAAIE DESIGNSPOELBAK. DOOR DE GERINGERE HORIZONTALE DIEPTE (37 CM IN PLAATS VAN 40 CM) MAAKT DE NEW JERSEY HET EENVOUDIGER OM KRANEN TE MONTEREN OP EEN WERKBLAD VAN 60 CM. ZODOENDE BLIJFT ER MEER PRAKTISCHE RUIMTE OVER ACHTER DE KRAAN.

Deze zeer modern vormgegeven designspoelbak heeft een binnen- en buitenradius van 10 mm en een diepgetrokken comfort plug. De New Jersey is zowel in een enkele als dubbele uitvoering te bestellen. Tevens leveren wij een versie met een diepte van 10 cm. Deze is uitermate geschikt voor hoog-laag keukens.

  
**REGINOX**

[WWW.REGINOX.NL](http://WWW.REGINOX.NL)



# Perfectie in je keuken

Bij Franke besteden we onze tijd aan het creëren van prachtige spoelbakken ontworpen met oog voor design en geproduceerd met vakmanschap. De Box spoelbak is hier een voorbeeld van. Gewaardeerd met de Red Dot award voor best-in-class design. Verbluffend mooie modellen van topkwaliteit met een hoge vlek- en corrosiebestendigheid. Kies uit onze zeven modellen met luxe eigenschappen en een prachtige afwerking.



red dot winner

Ontdek de Box op [Franke.com](https://www.franke.com)

**FRANKE**

# FRANKE RVS SPOELBAKKEN Smart

Franke Smart SRX 210.40



## omschrijving

Voormaat:	<i>vlakbouw</i>	60 mm (bij rvs 80 mm)
	<i>semi-onderbouw</i>	80 mm
	<i>onderbouw</i>	90 mm
Minimale kastbreedte:		450* mm

Compleet met integrale korfplug en luxe wandoverloop.

\*Bij vlakbouw i.v.m. de noodzakelijke klemmen korpus inzagen. Zie voor toelichting p.17.3

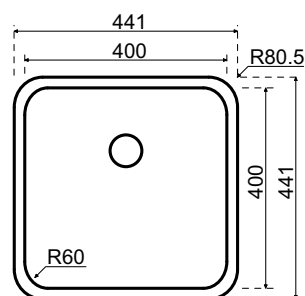

inbouwmethode	materiaal	bestelnr.	excl. btw	incl. btw
<b>vlakbouw</b>				
	TopLaminate   DecorTop   Fenix 0.9	SFR-0445	432,00	<b>522,72</b>
	TopCore   Fenix 10	TC/FE-VIB-0445	488,00	<b>590,48</b>
	Solid Surface	SS-VIB-FR0445	552,00	<b>667,92</b>
	Evora Quartz   Evora Granite	CO/GR-VIB-FR0445	552,00	<b>667,92</b>
	Cosmolite   Obsidiana	CO-VIB-FR0445	552,00	<b>667,92</b>
	Glass   Inox	GL/R-VIB-FR0445	552,00	<b>667,92</b>
	Evora Ceramics   Dekton	CE/LA-VIB-FR0445	552,00	<b>667,92</b>
<b>semi-onderbouw</b>				
	Recht multiplex	HPL-OND-0445	790,00	<b>955,90</b>
	TopCore   Fenix 10	TC/FE-SON-0445	488,00	<b>590,48</b>
	Solid Wood	MH-SON-0445	488,00	<b>590,48</b>

## losse spoelbak

Losse spoelbak	SFR-VIB-0445L	275,00	<b>332,75</b>
----------------	---------------	--------	---------------

## service-onderdelen

Ruimtebesparende sifon	240060	18,00	<b>21,78</b>
------------------------	--------	-------	--------------

Voor overige losse service-onderdelen, zie [www.frankewebshop.nl/nl/spoelbakken.html](http://www.frankewebshop.nl/nl/spoelbakken.html)



## Franke Smart SRX 210.50



### omschrijving

Voormaat:	<i>vlakbouw</i>	60 mm (bij rvs 80 mm)
	<i>semi-onderbouw</i>	80 mm
	<i>onderbouw</i>	90 mm
Minimale kastbreedte:		600 mm

Compleet met integrale korfplug en luxe wandoverloop

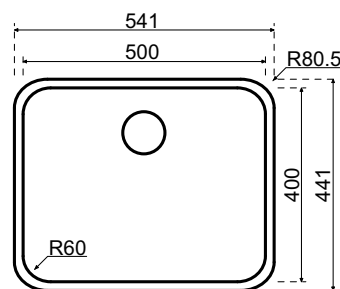

inbouwmethode	materiaal	bestelnr.	excl. btw	incl. btw
<b>vlakbouw</b>				
	TopLaminate   DecorTop   Fenix 0.9	SFR-0446	531,00	<b>642,51</b>
	TopCore   Fenix 10	TC/FE-VIB-0446	623,00	<b>753,83</b>
	Solid Surface	SS-VIB-FR0446	680,00	<b>822,80</b>
	Evora Quartz   Evora Granite	CO/GR-VIB-FR0446	680,00	<b>822,80</b>
	Cosmolite   Obsidiana	CO-VIB-FR0446	680,00	<b>822,80</b>
	Glass   Inox	GL/R-VIB-FR0446	680,00	<b>822,80</b>
	Evora Ceramics   Dekton	CE/LA-VIB-FR0446	680,00	<b>822,80</b>
<b>semi-onderbouw</b>				
	Recht multiplex	HPL-OND-0446	830,00	<b>1.004,30</b>
	TopCore   Fenix 10	TC/FE-SON-0446	623,00	<b>753,83</b>
	Solid Wood	MH-SON-0446	623,00	<b>753,83</b>

### losse spoelbak

Losse spoelbak	SFR-VIB-0446L	315,00	<b>381,15</b>
----------------	---------------	--------	---------------

### service-onderdelen

Ruimtebesparende sifon	240060	18,00	<b>21,78</b>
------------------------	--------	-------	--------------

Voor overige losse service-onderdelen, zie [www.frankewebshop.nl/nl/spoelbakken.html](http://www.frankewebshop.nl/nl/spoelbakken.html)

## Franke Bolero Plus BXX 210.40



### omschrijving

Voormaat: *vlakbouw* 60 mm (bij rvs 80 mm)  
*semi-onderbouw* 80 mm  
 Minimale kastbreedte: 450 mm\*

Compleet met integrale korfplug en luxe wandoverloop.

\* Bij vlakbouw i.v.m. de noodzakelijke klemmen korpus inzagen. Zie voor toelichting p.17.3

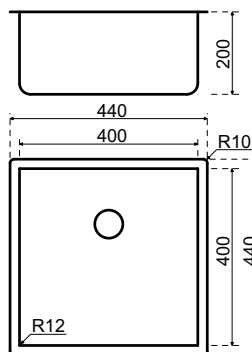

inbouwmethode	materiaal	bestelnr.	excl. btw	incl. btw
<b>vlakbouw</b>				
	TopLaminate   DecorTop   Fenix 0.9	SFR-0484	835,00	<b>1.010,35</b>
	TopCore   Fenix 10	TC/FE-VIB-0484	861,00	<b>1.041,81</b>
	Solid Surface	SS-FR0484	925,00	<b>1.119,25</b>
	Evora Quartz   Evora Granite	CO/GR-FR0484	925,00	<b>1.119,25</b>
	Cosmolite   Obsidiana	CO-FR0484	925,00	<b>1.119,25</b>
	Glass   Inox	GL/R-FR0484	925,00	<b>1.119,25</b>
	Evora Ceramics   Dekton	CE/LA-FR0484	925,00	<b>1.119,25</b>
<b>semi-onderbouw</b>				
	TopCore   Fenix 10	TC/FE-SON-0484	861,00	<b>1.041,81</b>
	Solid Wood	MH-SON-0484	861,00	<b>1.041,81</b>

### losse spoelbak

Losse spoelbak	SFR-0484L	648,00	<b>784,08</b>
----------------	-----------	--------	---------------

### service-onderdelen

Ruimtebesparende sifon	240060	18,00	<b>21,78</b>
------------------------	--------	-------	--------------

Voor overige losse service-onderdelen, zie [www.frankewebshop.nl/nl/spoelbakken.html](http://www.frankewebshop.nl/nl/spoelbakken.html)

## Franke Bolero Plus BXX 210.50



### omschrijving

Voormaat: *vlakbouw* 60 mm (bij rvs 80 mm)  
*semi-onderbouw* 80 mm  
 Minimale kastbreedte: 600 mm

Compleet met integrale korfplug en luxe wandoverloop.

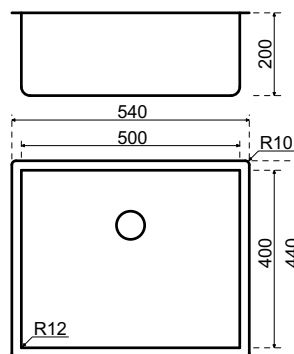

inbouwmethode	materiaal	bestelnr.	excl. btw	incl. btw
<b>vlakbouw</b>				
	TopLaminate   DecorTop   Fenix 0.9	SFR-0485	942,00	<b>1.139,82</b>
	TopCore   Fenix 10	TC/FE-VIB-0485	1.034,00	<b>1.251,14</b>
	Solid Surface	SS-FR0485	1.091,00	<b>1.320,11</b>
	Evora Quartz   Evora Granite	CO/GR-FR0485	1.091,00	<b>1.320,11</b>
	Cosmolite   Obsidiana	CO-FR0485	1.091,00	<b>1.320,11</b>
	Glass   Inox	GL/R-FR0485	1.091,00	<b>1.320,11</b>
	Evora Ceramics   Dekton	CE/LA-FR0485	1.091,00	<b>1.320,11</b>
<b>semi-onderbouw</b>				
	TopCore   Fenix 10	TC/FE-SON-0485	1.034,00	<b>1.251,14</b>
	Solid Wood	MH-SON-0485	1.034,00	<b>1.251,14</b>

### losse spoelbak

Losse spoelbak	SFR-0485L	726,00	<b>878,46</b>
----------------	-----------	--------	---------------

### service-onderdelen

Ruimtebesparende sifon	240060	18,00	<b>21,78</b>
------------------------	--------	-------	--------------

Voor overige losse service-onderdelen, zie [www.frankewebshop.nl/nl/spoelbakken.html](http://www.frankewebshop.nl/nl/spoelbakken.html)

## Franke Maris MRX 210.40



### omschrijving

Voormaat: *vlakbouw* 60 mm (bij rvs 80 mm)  
*semi-onderbouw* 80 mm  
 Minimale kastbreedte: 450 mm\*

Compleet met korfplug en wandoverloop.

\*Bij vlakbouw i.v.m. de noodzakelijke klemmen korpus inzagen.

Zie voor toelichting p.17.3

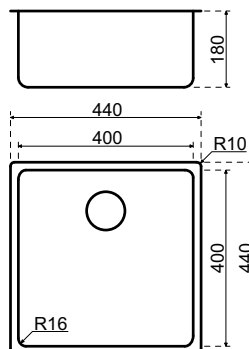

inbouwmethode	materiaal	bestelnr.	excl. btw	incl. btw
<b>vlakbouw</b>				
	TopLaminate   DecorTop   Fenix 0.9	SFR-0402	720,00	<b>871,20</b>
	TopCore   Fenix 10	TC/FE-VIB-0402	776,00	<b>938,96</b>
	Solid Surface	SS-FR0402	840,00	<b>1.016,40</b>
	Evora Quartz   Evora Granite	CO/GR-FR0402	840,00	<b>1.016,40</b>
	Cosmolite   Obsidiana	CO-FR0402	840,00	<b>1.016,40</b>
	Glass   Inox	GL/R-FR0402	840,00	<b>1.016,40</b>
	Evora Ceramics   Dekton	CE/LA-FR0402	840,00	<b>1.016,40</b>
<b>semi-onderbouw</b>				
	TopCore   Fenix 10	TC/FE-SON-0402	776,00	<b>938,96</b>
	Solid Wood	MH-SON-0402	776,00	<b>938,96</b>

### losse spoelbak

Losse spoelbak	SFR-0402L	563,00	<b>681,23</b>
----------------	-----------	--------	---------------

### service-onderdelen

Ruimtebesparende sifon	240060	18,00	<b>21,78</b>
------------------------	--------	-------	--------------

Voor overige losse service-onderdelen, zie [www.frankewebshop.nl/nl/spoelbakken.html](http://www.frankewebshop.nl/nl/spoelbakken.html)

## Franke Maris MRX 210.50



### omschrijving

Voormaat: *vlakbouw* 60 mm (bij rvs 80 mm)  
*semi-onderbouw* 80 mm  
 Minimale kastbreedte: 600 mm

Compleet met korfplug en wandoverloop.

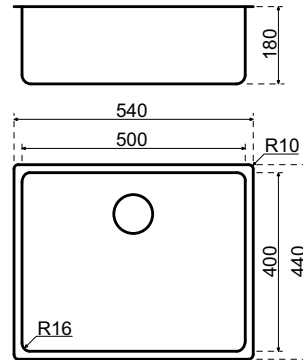

inbouwmethode	materiaal	bestelnr.	excl. btw	incl. btw
<b>vlakbouw</b>				
	TopLaminate   DecorTop   Fenix 0.9	SFR-0403	830,00	<b>1.004,30</b>
	TopCore   Fenix 10	TC/FE-VIB-0403	922,00	<b>1.115,62</b>
	Solid Surface	SS-FR0403	979,00	<b>1.184,59</b>
	Evora Quartz   Evora Granite	CO/GR-FR0403	979,00	<b>1.184,59</b>
	Cosmolite   Obsidiana	CO-FR0403	979,00	<b>1.184,59</b>
	Glass   Inox	GL/R-FR0403	979,00	<b>1.184,59</b>
	Evora Ceramics   Dekton	CE/LA-FR0403	979,00	<b>1.184,59</b>
<b>semi-onderbouw</b>				
	TopCore   Fenix 10	TC/FE-SON-0403	922,00	<b>1.115,62</b>
	Solid Wood	MH-SON-0403	922,00	<b>1.115,62</b>

### losse spoelbak

Losse spoelbak	SFR-0403L	614,00	<b>742,94</b>
----------------	-----------	--------	---------------

### service-onderdelen

Ruimtebesparende sifon	240060	18,00	<b>21,78</b>
------------------------	--------	-------	--------------

Voor overige losse service-onderdelen, zie [www.frankewebshop.nl/nl/spoelbakken.html](http://www.frankewebshop.nl/nl/spoelbakken.html)

## Franke Mythos MYX 210.45



### omschrijving

Voormaat: *vlakbouw* 60 mm (bij rvs 80 mm)  
 Minimale kastbreedte: 500 mm\*

rvs spoelbak, compleet met integrale korfplug, draincover en luxe wandoverloop.

\*Bij vlakbouw i.v.m. de noodzakelijke klemmen korpus inzagen. Zie voor toelichting p.17.3

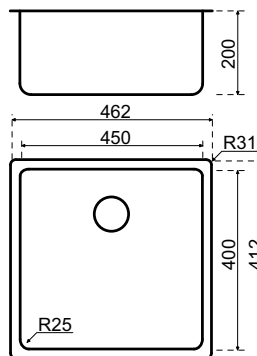

### inbouwmethode

vlakbouw

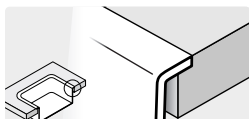

### materiaal

Evora Quartz | Evora Granite  
 Cosmolite | Obsidiana  
 Inox  
 Evora Ceramics | Dekton

### bestelnr.

CO/GR-VIB-FR0459  
 CO-VIB-FR0459  
 R-VIB-FR0459  
 CE/LA-VIB-FR0459

### excl. btw

1.175,00  
 1.175,00  
 1.175,00  
 1.175,00

### incl. btw

**1.421,75**  
**1.421,75**  
**1.421,75**  
**1.421,75**

### losse spoelbak

Losse spoelbak

SFR-VIB-0459L

810,00

**980,10**

### service-onderdelen

Ruimtebesparende sifon

240060

18,00

**21,78**

Voor overige losse service-onderdelen, zie [www.frankewebshop.nl/nl/spoelbakken.html](http://www.frankewebshop.nl/nl/spoelbakken.html)



## Franke Mythos MYX 210.50

### omschrijving

Voormaat: *vlakbouw* 60 mm (bij rvs 80 mm)  
 Minimale kastbreedte: 600 mm

rvs spoelbak, compleet met integrale korfplug, draincover en luxe wandoverloop.

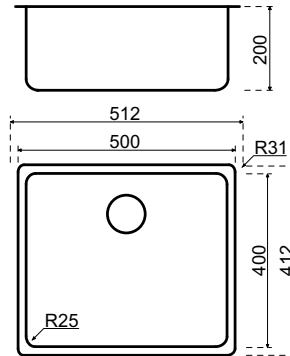

inbouwmethode	materiaal	bestelnr.	excl. btw	incl. btw
vlakbouw				
	Evora Quartz   Evora Granite	CO/GR-VIB-FR0460	1.205,00	<b>1.458,05</b>
	Cosmolite   Obsidiana	CO-VIB-FR0460	1.205,00	<b>1.458,05</b>
	Inox	R-VIB-FR0460	1.205,00	<b>1.458,05</b>
	Evora Ceramics   Dekton	CE/LA-VIB-FR0460	1.205,00	<b>1.458,05</b>

17

<b>losse spoelbak</b>				
	Losse spoelbak	SFR-VIB-0460L	840,00	<b>1.016,40</b>
<b>service-onderdelen</b>				
	Ruimtebesparende sifon	240060	18,00	<b>21,78</b>

Voor overige losse service-onderdelen, zie [www.frankewebshop.nl/nl/spoelbakken.html](http://www.frankewebshop.nl/nl/spoelbakken.html)

## Franke Mythos MYX 210.55



### omschrijving

Voormaat: *vlakbouw* 60 mm (bij rvs 80 mm)  
 Minimale kastbreedte: 600 mm\*

rvs spoelbak, compleet met integrale korfplug, draincover en luxe wandoverloop.

\*Bij vlakbouw i.v.m. de noodzakelijke klemmen korpus inzagen. Zie voor toelichting p.17.3

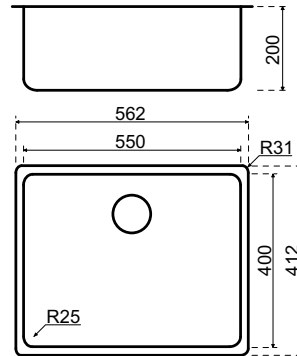

inbouwmethode	materiaal	bestelnr.	excl. btw	incl. btw
vlakbouw				
	Evora Quartz   Evora Granite	CO/GR-VIB-FR0461	1.235,00	<b>1.494,35</b>
	Cosmolite   Obsidiana	CO-VIB-FR0461	1.235,00	<b>1.494,35</b>
	Inox	R-VIB-FR0461	1.235,00	<b>1.494,35</b>
	Evora Ceramics   Dekton	CE/LA-VIB-FR0461	1.235,00	<b>1.494,35</b>

### losse spoelbak

Losse spoelbak	SFR-VIB-0461L	870,00	<b>1.052,70</b>
----------------	---------------	--------	-----------------

### service-onderdelen

Ruimtebesparende sifon	240060	18,00	<b>21,78</b>
------------------------	--------	-------	--------------

Voor overige losse service-onderdelen, zie [www.frankewebshop.nl/nl/spoelbakken.html](http://www.frankewebshop.nl/nl/spoelbakken.html)

## Franke Fragranite Maris MRG 210.52 Black Edition



### omschrijving

Voormaat:	<i>vlakbouw</i>	80 mm
	<i>semi-onderbouw</i>	80 mm
	<i>onderbouw</i>	90 mm
Minimale kastbreedte:		600 mm

Fragranite spoelbak, compleet met zwarte korfplug, draincover en luxe wandoverloop. **Let op: montage van een ondersteuningsset is verplicht bij vlakbouw en (semi)-onderbouw. Deze wordt meegeleverd (niet bij de prijs ingebrepen), tenzij er alleen een losse spoelbak wordt besteld.**

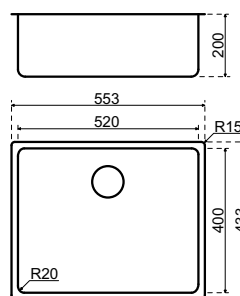

### inbouwmethode

### materiaal

### bestelnr.

### excl. btw

### incl. btw

#### vlakbouw

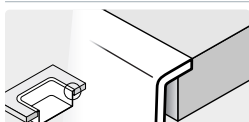

Evora Quartz   Evora Granite	CO/GR-VIB-FR0455BE	1.035,00	<b>1.252,35</b>
Cosmolite   Obsidiana	CO-VIB-FR0455BE	1.035,00	<b>1.252,35</b>
Evora Ceramics   Dekton	CE/LA-VIB-FR0455BE	1.035,00	<b>1.252,35</b>

#### semi-onderbouw

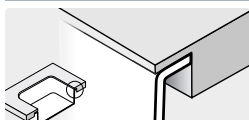

Recht multiplex	HPL-OND-0455BE	1.185,00	<b>1.433,85</b>
TopCore   Fenix 10	TC/FE-SON-0455BE	978,00	<b>1.183,38</b>
Solid Wood	MH-SON-0455BE	978,00	<b>1.183,38</b>

#### onderbouw

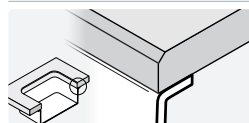

TopCore   Fenix 10	TC/FE-OND-0455BE	978,00	<b>1.183,38</b>
Solid Surface	SS-OND-FR0455BE	1.035,00	<b>1.252,35</b>
Solid Wood	MH-OND-0455BE	978,00	<b>1.183,38</b>
Evora Quartz   Evora Granite	CO/GR-OND-FR0455BE	1.270,00	<b>1.536,70</b>
Cosmolite   Obsidiana	CO-OND-FR0455BE	1.270,00	<b>1.536,70</b>
Glass	GL-OND-FR0455BE	1.270,00	<b>1.536,70</b>
Evora Ceramics*   Dekton*	CE/LA-OND-FR0455BE	1.270,00	<b>1.536,70</b>

\* Let op: verhoogd risico op gebruiksschade door chippen bij de bakrand

### losse spoelbak

Losse spoelbak	SFR-VIB-0455BEL	670,00	<b>810,70</b>
----------------	-----------------	--------	---------------

### service-onderdelen

Ruimtebesparende sifon	240060	18,00	<b>21,78</b>
Ondersteuningsset	DIV-STEUN-GR	94,00	<b>113,74</b>

Voor overige losse service-onderdelen, zie [www.frankewebshop.nl/nl/spoelbakken.html](http://www.frankewebshop.nl/nl/spoelbakken.html)

## Franke Fragranite Maris MRG 210.52 Matt Black



### omschrijving

Voormaat:	<i>vlakbouw</i>	80 mm
	<i>semi-onderbouw</i>	80 mm
	<i>onderbouw</i>	90 mm
Minimale kastbreedte:		600 mm

Fragranite spoelbak, compleet met rvs korfplug, draincover en luxe wandoverloop. **Let op: montage van een ondersteuningsset is verplicht bij vlakbouw en (semi)-onderbouw. Deze wordt meegeleverd (niet bij de prijs ingebrepen), tenzij er alleen een losse spoelbak wordt besteld.**

Ook verkrijgbaar in de kleuren: Polar White (PW), Oyster (OY), Stone Grey (SG). Niet op voorraad; levertijd ca. 2 weken.

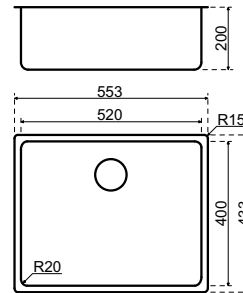

inbouwmethode	materiaal	bestelnr.	excl. btw	incl. btw
<b>vlakbouw</b>				
	Evora Quartz   Evora Granite	CO/GR-VIB-FR0455MB	1.005,00	<b>1.216,05</b>
	Cosmolite   Obsidiana	CO-VIB-FR0455MB	1.005,00	<b>1.216,05</b>
	Evora Ceramics   Dekton	CE/LA-VIB-FR0455MB	1.005,00	<b>1.216,05</b>
<b>semi-onderbouw</b>				
	Recht multiplex	HPL-OND-0455MB	1.155,00	<b>1.397,55</b>
	TopCore   Fenix 10	TC/FE-SON-0455MB	948,00	<b>1.147,08</b>
	Solid Wood	MH-SON-0455MB	948,00	<b>1.147,08</b>
<b>onderbouw</b>				
	TopCore   Fenix 10	TC/FE-OND-0455MB	948,00	<b>1.147,08</b>
	Solid Surface	SS-OND-FR0455MB	1.005,00	<b>1.216,05</b>
	Solid Wood	MH-OND-0455MB	948,00	<b>1.147,08</b>
	Evora Quartz   Evora Granite	CO/GR-OND-FR0455MB	1.240,00	<b>1.500,40</b>
	Cosmolite   Obsidiana	CO-OND-FR0455MB	1.240,00	<b>1.500,40</b>
	Glass	GL-OND-FR0455MB	1.240,00	<b>1.500,40</b>
	Evora Ceramics*   Dekton*	CE/LA-OND-FR0455MB	1.240,00	<b>1.500,40</b>
	* Let op: verhoogd risico op gebruiksschade door chippen bij de bakrand			
<b>losse spoelbak</b>				
	Losse spoelbak	SFR-VIB-0455MBL	640,00	<b>774,40</b>
<b>service-onderdelen</b>				
	Ruimtebesparende sifon	240060	18,00	<b>21,78</b>
	Ondersteuningsset	DIV-STEUN-GR	94,00	<b>113,74</b>
Voor overige losse service-onderdelen, zie <a href="http://www.frankewebshop.nl/nl/spoelbakken.html">www.frankewebshop.nl/nl/spoelbakken.html</a>				

## Franke Fragranite Maris MRG 210.52 Onyx



### omschrijving

Voormaat:	<i>vlakbouw</i>	80 mm
	<i>semi-onderbouw</i>	80 mm
	<i>onderbouw</i>	90 mm
Minimale kastbreedte:		600 mm

Fragranite spoelbak, compleet met rvs korfplug, draincover en luxe wandoverloop. **Let op: montage van een ondersteuningsset is verplicht bij vlakbouw en (semi)-onderbouw. Deze wordt meegeleverd (niet bij de prijs ingebrepen), tenzij er alleen een losse spoelbak wordt besteld.**

Ook verkrijgbaar in de kleuren: Polar White (PW), Oyster (OY), Stone Grey (SG). Niet op voorraad; levertijd ca. 2 weken.

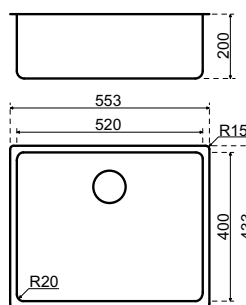

inbouwmethode	materiaal	bestelnr.	excl. btw	incl. btw
<b>vlakbouw</b>				
	Evora Quartz   Evora Granite	CO/GR-VIB-FR0455ON	1.005,00	<b>1.216,05</b>
	Cosmolite   Obsidiana	CO-VIB-FR0455ON	1.005,00	<b>1.216,05</b>
	Evora Ceramics   Dekton	CE/LA-VIB-FR0455ON	1.005,00	<b>1.216,05</b>
<b>semi-onderbouw</b>				
	Recht multiplex	HPL-OND-0455ON	1.155,00	<b>1.397,55</b>
	TopCore   Fenix 10	TC/FE-SON-0455ON	948,00	<b>1.147,08</b>
	Solid Wood	MH-SON-0455ON	948,00	<b>1.147,08</b>
<b>onderbouw</b>				
	TopCore   Fenix 10	TC/FE-OND-0455ON	948,00	<b>1.147,08</b>
	Solid Surface	SS-OND-FR0455ON	1.005,00	<b>1.216,05</b>
	Solid Wood	MH-OND-0455ON	948,00	<b>1.147,08</b>
	Evora Quartz   Evora Granite	CO/GR-OND-FR0455ON	1.240,00	<b>1.500,40</b>
	Cosmolite   Obsidiana	CO-OND-FR0455ON	1.240,00	<b>1.500,40</b>
	Glass	GL-OND-FR0455ON	1.240,00	<b>1.500,40</b>
	Evora Ceramics*   Dekton*	CE/LA-OND-FR0455ON	1.240,00	<b>1.500,40</b>
	* Let op: verhoogd risico op gebruiksschade door chippen bij de bakrand			
<b>losse spoelbak</b>				
	Losse spoelbak	SFR-VIB-0455ONL	640,00	<b>774,40</b>
<b>service-onderdelen</b>				
	Ruimtebesparende sifon	240060	18,00	<b>21,78</b>
	Ondersteuningsset	DIV-STEUN-GR	94,00	<b>113,74</b>

Voor overige losse service-onderdelen, zie [www.frankewebshop.nl/nl/spoelbakken.html](http://www.frankewebshop.nl/nl/spoelbakken.html)

## Franke Sirius Tectonite SID 110.50 Carbon Black



### omschrijving

Voormaat: *semi-onderbouw* 80 mm  
*onderbouw* 90 mm  
 Minimale kastbreedte: 600 mm

Tectonite spoelbak, compleet met korfplug en luxe wandoverloop.

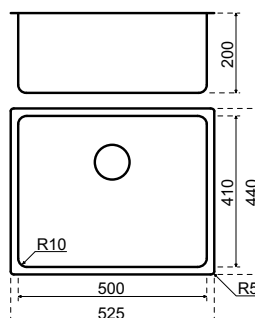

inbouwmethode	materiaal	bestelnr.	excl. btw	incl. btw
<b>semi-onderbouw</b>				
	Recht multiplex	HPL-OND-0680CB	909,00	<b>1.099,89</b>
	TopCore   Fenix 10	TC/FE-SON-0680CB	702,00	<b>849,42</b>
	Solid Wood	MH-SON-0680CB	702,00	<b>849,42</b>
<b>onderbouw</b>				
	TopCore   Fenix 10	TC/FE-OND-0680CB	702,00	<b>849,42</b>
	Solid Surface	SS-OND-FR0680CB	759,00	<b>918,39</b>
	Solid Wood	MH-OND-0680CB	702,00	<b>849,42</b>
	Evora Quartz   Evora Granite	CO/GR-OND-FR0680CB	994,00	<b>1.202,74</b>
	Cosmolite   Obsidiana	CO-OND-FR0680CB	994,00	<b>1.202,74</b>
	Glass	GL-OND-FR0680CB	994,00	<b>1.202,74</b>
	Evora Ceramics *   Dekton *	CE/LA-OND-FR0680CB	994,00	<b>1.202,74</b>

\* Let op: verhoogd risico op gebruiksschade door chippen bij de bakrand

### losse spoelbak

Losse spoelbak	SFR-0680CBL	394,00	<b>476,74</b>
----------------	-------------	--------	---------------

### service-onderdelen

Ruimtebesparende sifon	240060	18,00	<b>21,78</b>
------------------------	--------	-------	--------------

Voor overige losse service-onderdelen, zie [www.frankewebshop.nl/nl/spoelbakken.html](http://www.frankewebshop.nl/nl/spoelbakken.html)



## Lanesto afvoerset - stop & ketting met overloop (DEK-3A)



- met:
- > plug 1,5"
  - > stop & ketting
  - > wandoverloop

omschrijving	bestelnr.	excl. btw	incl. btw
Rvs	240020	15,00	<b>18,15</b>

## Lanesto afvoerset - korfplug met luxe overloop (DEK-4ALO)

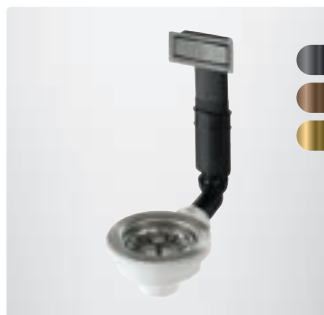

- met:
- > korfplug 3,5"
  - > luxe wandoverloop
  - > overloopplaatje

Rvs	240031	36,00	<b>43,56</b>
Gun metal*	240039GM	74,00	<b>89,54</b>
Copper*	240039CP	74,00	<b>89,54</b>
Gold*	240039GO	74,00	<b>89,54</b>

\*Niet geschikt voor de Urban-serie.  
Zie hiervoor de pagina's van de Urban-spoelbakken.

## Lanesto afvoerset - met Premeris plug



- met:
- > Premeris plug
  - > luxe wandoverloop
  - > Rvs overloopplaatje

Rvs	240052	36,00	<b>43,56</b>
-----	--------	-------	--------------

## Lanesto afvoerset - korfplug met overloop (DEK-4A)



omschrijving	bestelnr.	excl. btw	incl. btw
Rvs	240023	29,00	<b>35,09</b>

met:

- > korfplug 3,5"
- > wandoverloop

## Lanesto afvoerset - korfplug met overloop zwart (DEK-4A)

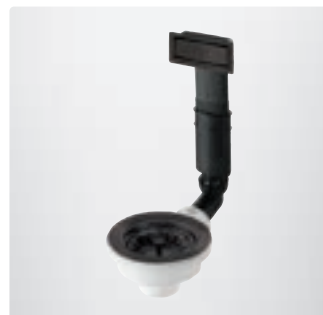

Zwart	240029	49,00	<b>59,29</b>
-------	--------	-------	--------------

met:

- > zwarte kunststof korfplug 3,5"
- > luxe wandoverloop zwart
- > zwart overloopplaatje

## Lanesto afvoerset - korfplug met waste en overloop (DEK-4E)



Rvs	240024	48,00	<b>58,08</b>
-----	--------	-------	--------------

met:

- > korfplug 3,5"
- > wandoverloop
- > draaiwaste (gat 35 mm)

Dit is een overzichtspagina. De service-onderdelen per spoelbak vindt u op de pagina van de betreffende spoelbak.

Lanesto stop - zonder overloop (DEK-3)	omschrijving	bestelnr.	excl. btw	incl. btw
	Rvs	240021	11,00	<b>13,31</b>



- met:
- > plug 1,5"
  - > stop

Lanesto korfplug - zonder overloop (DEK-4)	omschrijving	bestelnr.	excl. btw	incl. btw
	Rvs	240022	25,00	<b>30,25</b>



- met:
- > korfplug 3,5"

Lanesto sifon - enkel (DEK-50)	omschrijving	bestelnr.	excl. btw	incl. btw
	Wit	240060	18,00	<b>21,78</b>



Losse ruimtebesparende sifon.  
Zonder pluggen, voor enkele spoelbakken

Incl. aansluiting voor (vaat)wasmachine

Dit is een overzichtspagina. De service-onderdelen per spoelbak vindt u op de pagina van de betreffende spoelbak.

Lanesto sifon - dubbel (DEK-60)	omschrijving	bestelnr.	excl. btw	incl. btw
	Wit	240070	29,00	<b>35,09</b>
<p>Losse ruimtebesparende sifon. Zonder pluggen, voor dubbele spoelbakken</p> <p>Incl. aansluiting voor (vaat)wasmachine</p>				

Lanesto afvoerset met sifon - enkel (DEK 5)	omschrijving	bestelnr.	excl. btw	incl. btw
	Wit	240037	51,00	<b>61,71</b>
<p>Voor enkele spoelbak met:</p> <ul style="list-style-type: none"> <li>&gt; korfplug 3,5"</li> <li>&gt; wandoverloop</li> <li>&gt; sifon</li> </ul> <p>Incl. aansluiting voor (vaat)wasmachine.</p>				

Lanesto afvoerset met sifon - dubbel (DEK-6)	omschrijving	bestelnr.	excl. btw	incl. btw
	Wit	240040	57,00	<b>68,97</b>
<p>Voor dubbele spoelbak met:</p> <ul style="list-style-type: none"> <li>&gt; 2 korfpluggen 3,5"</li> <li>&gt; wandoverloop</li> <li>&gt; sifon</li> </ul> <p>Incl. aansluiting voor (vaat)wasmachine.</p>				

Dit is een overzichtspagina. De service-onderdelen per spoelbak vindt u op de pagina van de betreffende spoelbak.

Lanesto Magnadop	omschrijving	bestelnr.	excl. btw	incl. btw
	Rvs	240034	16,00	<b>19,36</b>



Losse dop die over de Lanesto zeefplug (240018) geplaatst kan worden.

**Let op: zodra gemonteerd, niet meer verwijderbaar!**

Lanesto Powerplug	omschrijving	bestelnr.	excl. btw	incl. btw
	Rvs	240032	24,00	<b>29,04</b>



Inclusief zeefplug.  
Past in de Lanesto korfplug.

Lanesto Zeefplug rvs	omschrijving	bestelnr.	excl. btw	incl. btw
	Rvs	240018	19,00	<b>22,99</b>



Losse rvs zeef  
Zonder magnadop

## Lanesto Premeris zeefplug



omschrijving	bestelnr.	excl. btw	incl. btw
Rvs	240041	23,00	<b>27,83</b>

Losse rvs zeef t.b.v. Premeris plug

Alleen geschikt voor de spoelbakken uit de Giro- en Destra serie met Premeris plug en de Lanesto Victoria.

## Lanesto Zeefplug zwart



Zwart	240019	25,00	<b>30,25</b>
-------	--------	-------	--------------

Losse kunststof zeef  
Magnadop is niet mogelijk

## Lanesto Zeefplug pvd, Urban-serie



Gun Metal	881017	25,00	<b>30,25</b>
Copper	881018	25,00	<b>30,25</b>
Gold	881019	25,00	<b>30,25</b>
Patinated Brass	881026	25,00	<b>30,25</b>
Sturdy Black	881024	30,00	<b>36,30</b>
Rosé Copper	881029	25,00	<b>30,25</b>

Losse pvd zeef  
Magnadop is niet beschikbaar

Alleen geschikt voor de spoelbakken uit de Urban-serie





## Lanesto Zeefplug pvd, overige series



omschrijving	bestelnr.	excl. btw	incl. btw
Gun Metal	240036GM	39,00	<b>47,19</b>
Copper	240036CP	39,00	<b>47,19</b>
Gold	240036GO	39,00	<b>47,19</b>

Losse pvd zeef  
Inclusief magnadop



Niet geschikt voor de spoelbakken uit de Urban-serie

Lanesto Inzetbakje afgerond	omschrijving	bestelnr.	excl. btw	incl. btw
	Rvs	311550	102,00	<b>123,42</b>
				

Bijpassend voor Lanesto series:

- > Como
- > Destra
- > Giro  
(m.u.v. Lanesto Giro 55 x 40)



Afmetingen: 190 x 417 x 80 mm (bxdxh)

Lanesto Inzetbakje haaks				
	Rvs	311551RVS	97,00	<b>117,37</b>
	Gun Metal	311551GM	170,00	<b>205,70</b>
	Copper	311551CP	170,00	<b>205,70</b>
	Gold	311551GO	170,00	<b>205,70</b>
	Patinated Brass	311551PB	189,00	<b>228,69</b>
	Sturdy Black	311551SB	231,00	<b>279,51</b>
	Rosé Copper	311551RC	170,00	<b>205,70</b>
				

Bijpassend voor Lanesto series:

- > Como
- > Destra
- > Giro  
(m.u.v. Lanesto Giro 550 x 400)
- > Nordic
- > Urban

Afmetingen: 163 x 426 x 70 mm (bxdxh)

Universele steunenset				
	Per set	DIV-STEUN-GR	94,00	<b>113,74</b>
				

t.b.v. onderbouwspoelbakken (max. 1200 mm kastmaat)

Inhoud:

- > vier zijsteunen
- > twee universele dragers
- > montage- en stelschroeven

Dit is een overzichtspagina. De service-onderdelen per spoelbak vindt u op de pagina van de betreffende spoelbak.

Lanesto Pannerooster oprolbaar		omschrijving	bestelnr.	excl. btw	incl. btw
		Rvs	300075	60,00	<b>72,60</b>
		Gun Metal	300076	95,00	<b>114,95</b>
		Copper	300077	95,00	<b>114,95</b>
		Gold	300078	95,00	<b>114,95</b>
		Patinated Brass	300079	95,00	<b>114,95</b>
		Sturdy Black	300074	95,00	<b>114,95</b>
		Rosé Copper	300073	95,00	<b>114,95</b>

Bijpassend voor Lanesto series:

- > Como
- > Destra
- > Giro
- > Urban

Afmetingen: 450 x 290 x 13 mm (bxdxh)

Lanesto Bodemrek					
		40 x 40 - Rvs	311560RVS	70,00	<b>84,70</b>
		40 x 40 - Gun Metal	311560GM	82,00	<b>99,22</b>
		40 x 40 - Copper	311560CP	82,00	<b>99,22</b>
		40 x 40 - Gold	311560GO	82,00	<b>99,22</b>
		40 x 40 - Patinated Brass	311560PB	82,00	<b>99,22</b>
		40 x 40 - Sturdy Black	311560SB	113,00	<b>136,73</b>
		40 x 40 - Rosé Copper	311560RC	82,00	<b>99,22</b>
		50 x 40 - Rvs	311561RVS	82,00	<b>99,22</b>
		50 x 40 - Gun Metal	311561GM	94,00	<b>113,74</b>
		50 x 40 - Copper	311561CP	94,00	<b>113,74</b>
50 x 40 - Gold	311561GO	94,00	<b>113,74</b>		
50 x 40 - Patinated Brass	311561PB	94,00	<b>113,74</b>		
50 x 40 - Sturdy Black	311561SB	125,00	<b>151,25</b>		
50 x 40 - Rosé Copper	311561RC	94,00	<b>113,74</b>		

Bijpassend voor Lanesto series:

- > Como
- > Destra
- > Urban

Magisso Vaatdoekhouder rvs					
		Rvs	300060	85,00	<b>102,85</b>
		Gun Metal	300070	101,00	<b>122,21</b>
		Copper	300071	101,00	<b>122,21</b>
		Gold	300072	101,00	<b>122,21</b>
		Patinated Brass	300087	101,00	<b>122,21</b>
		Sturdy Black	300086	101,00	<b>122,21</b>
		Rosé Copper	300088	101,00	<b>122,21</b>



Spoelbak Lanesto Urban 400 x 400 Gold, Magisso Vaatdoekhouder Gold

## Iconen



De losse modules vallen in deze conditiegroep. De uitsparingen vallen onder de conditie van het betreffende materiaal.

## Modeloverzicht - branders



Original module:  
Aluminium brander



Professional module:  
Messing brander



Black Edition module:  
Zwarte brander



# PITT COOKING

## **Inhoud**

- 18.3 Productinformatie
- 18.5 Productinformatie Front Side
- 18.6 Outdoor / Assortiment
- 18.7 1-pits modules
- 18.11 2-pits modules
- 18.16 3-pits modules
- 18.20 4-pits modules
- 18.23 5-pits modules
- 18.26 6-pits modules
- 18.27 Accessoires





PITT cooking Aluminium branders

## PITT cooking

### Algemeen

PITT cooking is een uniek, KIWA-Gastec gecertificeerd concept dat een exclusieve uitstraling geeft aan iedere keuken. Het bestaat uit losse gaspitten waarvan de branders geïntegreerd worden in het werkblad, zodat ook het kookgedeelte de persoonlijke behoefte van de gebruiker vervult. Er kan gekozen worden voor een losse brander of men kan groots uitpakken met een 6-pits opstelling.

### Productomschrijving

#### Original module:

modellen: 20  
 uitvoering: aluminium branders, inclusief een professionele wokring (bij modules met een wokbrander)  
 toepassingen: in te bouwen in TopCore, Fenix 10, Evora Quartz, Evora (compact) Granite, Evora Ceramics, Dekton, Cosmolite, Obsidiana, Inox en Glass.

#### Professional module:

modellen: 20  
 uitvoering: messing branders, inclusief een professionele wokring (bij modules met wokbrander)  
 toepassingen: in te bouwen in TopCore, Fenix 10, Evora Quartz, Evora (compact) Granite, Evora Ceramics, Dekton, Cosmolite, Obsidiana, Inox en Glass.

#### Black Edition module:

modellen: 20  
 uitvoering: zwarte branders, inclusief een professionele wokring (bij modules met een wokbrander)  
 toepassingen: in te bouwen in TopCore, Fenix 10, Evora Quartz, Evora (compact) Granite, Evora Ceramics, Dekton, Cosmolite, Obsidiana, Inox en Glass

## Eigenschappen

### Voordelen

- > is 100% afgestemd op de individuele behoefte
- > creëert werkruimte
- > eenvoudig te reinigen
- > meer ruimte voor grotere pannen
- > krachtige branders met sudderstand
- > 5 jaar volledige garantie
- > bij opname in de showroom: vermelding op de PITT cooking website (dealerlocator)

### Aandachtspunten

- > 5 jaar garantie, voor garantiebepalingen en Algemene Voorwaarden zie [www.dekkerzevenhuizen.nl/klantportaal](http://www.dekkerzevenhuizen.nl/klantportaal)
- > om doorhangen te voorkomen wordt er met elke module een ondersteuningsset meegeleverd. Deze verplichte ondersteuningsset wordt automatisch meegeleverd. De prijs ervan zit bij de prijs van de losse module inbegrepen
- > voor de PITT cooking modules geldt een minimale bladbreedte van 600 mm. De C-maat is dan minimaal 50 mm. Bij greeploze keukens is de minimale C-maat 75 mm, met een minimale bladdiepte van 650 mm
- > met de C-maat wordt de afstand van de rand van het blad tot de rand van de aluminium onderbak bedoeld
- > wanneer de PITT cooking-module gecombineerd wordt met een downdraft, moet er minimaal 100 mm ruimte zitten tussen beide uitsparingen
- > bij PITT cooking geldt dat de afstand van de uitsparing van de laatste (wok-)brander tot aan een hoge kast of muur minimaal 250 mm moet zijn
- > houdt u er rekening mee dat de PITT cooking-module 118 mm dik is (inclusief Pitt ondersteuningsset), gemeten van de bovenkant van het blad. Bij plaatsing boven een lade kan dit voor problemen zorgen
- > PITT cooking is niet over de kasten in te bouwen, u dient altijd binnen de corpus te blijven
- > PITT cooking is in te bouwen in bladen met een basis-materiaaldikte tussen 4 mm en 38 mm
- > minimale afstand tussen de hartmaten van modules is 280 mm
- > let op: pandrager valt 25 mm buiten de unit
- > de uitsparingen vallen onder de conditiegroep van het materiaal. De losse modules zitten in conditiegroep DE0270

### Bestelling

- > altijd opgeven indien het om een propaan- of butaangasaansluiting gaat
- > los kookelement en uitsparing apart bestellen
- > altijd hartmaat van gehele PITT cooking-unit opgeven
- > altijd kastmaten vermelden
- > altijd keukentekening meesturen!
- > Pitt cooking-modules worden separaat bevestigd

Stuur altijd een tekening en een toelichting vanuit uw bestelprogramma. Stuur u beide, dan houden wij de tekening aan. Controleer ook altijd uw orderbevestiging, want die is bindend.

### Wijziging en annulering

- > Zie orderbevestiging.

### Levering

- › levertijd 4 weken (Top Side) en 6 weken (Front Side).  
Annuleren niet mogelijk (wordt speciaal voor u besteld)
- › kookelement los meegeleverd
- › ondersteuningsset los meegeleverd (montage verplicht!)

Bestelling goed controleren! Na ondertekening van de vrachtbrief kunnen beschadigingen niet meer gereclameerd worden.

### Onderhoud

- › reinig branderdelen nooit in de vaatwasser, het vaatwasmiddel kan deze aantasten. Voorkom reiniging met teveel vocht, dit kan de brander en ventilatieopeningen binnen dringen
- › gebruik een doekje om de ontstekingsbougies te reinigen. Doe dit wel voorzichtig
- › voorkom dat de afstand van de bougie tot de brander wijzigt. Het gevolg kan zijn dat de brander slecht of niet ontsteekt. Bij zware vervuiling kan de punt met een fijn borsteltje worden gereinigd
- › plaats de pandragers direct op de branders, zonder deze over uw werkblad te schuiven.
- › let bij het in elkaar zetten van de branderdelen op de geleidingsnokken
- › reinig de kookplaat direct na gebruik, dan voorkomt u dat overgekookt voedsel lange tijd kan inwerken en later lastig te verwijderen zal zijn
- › begin met het reinigen van de knoppen, branders en pandragers. Reinig daarna het werkblad, zo voorkomt u dat deze na reiniging weer opnieuw vuil wordt

- › laat vieze branderdoppen en pannendragers ongeveer een uur weken in een sopje van vloeibare zeep en soda, en wrijf ze daarna na met een doek of zachte spons. De zilverkleurige krasjes die soms op de pannendragers verschijnen, zijn afkomstig van de onderkant van uw pannen. Zeker de meer hoogwaardige pannen hebben een zachtere onderkant, waarvan het materiaal soms kan afgeven. Met het ruwe deel van een (schuur)sponsje kunt u dit verwijderen
- › voor onderhoud en reiniging van uw werkblad verwijzen wij u naar het onderhoudsadvies in het desbetreffende hoofdstuk van dit verkoopboek

Let op: het PITT cooking-systeem mag niet met een stoom- of hogedrukreiniger worden schoongemaakt. Op deze manier kan de elektrische veiligheid niet worden gewaarborgd.

Kijk voor meer informatie over PITT cooking op [www.pittcooking.nl](http://www.pittcooking.nl) of [www.dekkerzevenhuizen.nl/pitt-cooking](http://www.dekkerzevenhuizen.nl/pitt-cooking)

## Front Side

### Algemeen

De bestaande modules, maar dan met de bedieningsknoppen aan de voorzijde in plaats van bovenop het werkblad.

Front Side is toe te passen in zowel de voorzijde van het werkblad (bij een randhoogte van 100 mm) als ook in de blende. Onderstaande tekeningen tonen de benodigde maatvoeringen.

### Aanvullende aandachtspunten voor Front Side

- > voor alle modules met Front-bediening geldt een minimale bladbreedte van 650 mm. De C-maat is altijd 75 mm
- > de randhoogte van het werkblad is 100 mm
- > de hartmaat van de knoppen zit op 50 mm van de bovenrand

van het blad (niet van toepassing wanneer de knoppen in de blende komen)

- > houd u er rekening mee dat de PITT cooking front module 170 mm dik is (inclusief PITT ondersteuningsset), gemeten van de bovenkant van het blad. Bij plaatsing boven een lade kan dit voor problemen zorgen
- > PITT cooking Front Side is in te bouwen in bladen met een materiaaldikte tussen 4 mm en 25 mm
- > levertijd voor de modules met Front Side is 6 weken
- > wijzigen of annuleren is niet mogelijk (wordt speciaal voor u besteld)

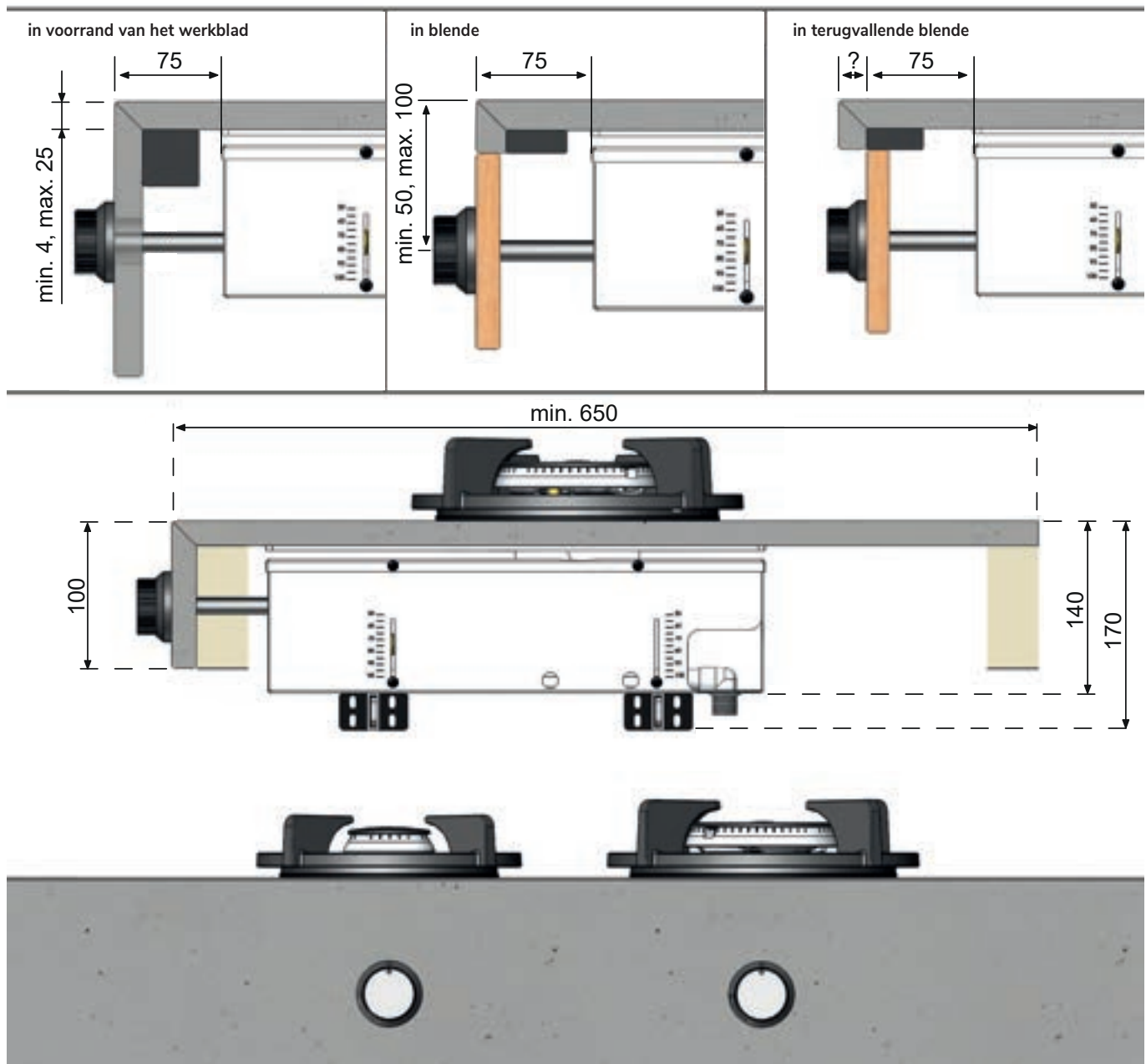

## Kies je ideale kookopstelling

Kies je favoriete opstelling uit het PITT cooking Outdoor assortiment. Afhankelijk van de gekozen opstelling combineer je deze met Outdoor kit Type A of Type B/C.

### TOELICHTING BRANDERTYPES



**Brander 'Klein'**  
Vermogen: 0,2-2kW  
Omvang: Ø 230 mm



**Brander 'Medium'**  
Vermogen: 0,2-3kW  
Omvang: Ø 230 mm



**Brander 'Wok-/sudder\*\*'**  
Vermogen: 0,2-5kW  
Omvang: Ø 270 mm  
\*inclusief wokkring

#### Outdoor Kit Type A

te combineren met:

Akan



Altar



Azuma



Air



#### Outdoor Kit Type B / C

te combineren met:

Baluran



Bennett



Baula



Bely



#### Outdoor Kit Type B / C

te combineren met:

Cima



Capital



#### TECHNISCHE SPECIFICATIES

- > Gas aansluiting: Aardgas of LPG
- > Branderuitvoering: Professional of Black.
- > Modellen kunnen onderling met elkaar gecombineerd worden.



Akan	omschrijving	
	Model:	Akan
	Cooking module:	1-pits 1 x 2 kW
	Afm.:	503 x 213 x 88 mm
	Min. kastbreedte:	300 mm
	Min. C-maat:	50 mm
<b>Let op:</b>		
<ul style="list-style-type: none"> <li>&gt; uitsparingsprijs excl. module</li> <li>&gt; prijs losse module is inclusief voorgeschreven PITT cooking ondersteuningsset</li> </ul>		

Top Side

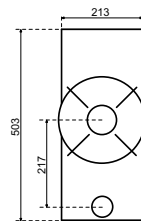

Front Side

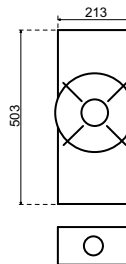

Losse module

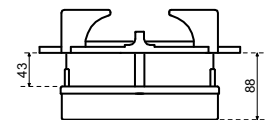

uitsparing in	bestelnr.	excl. btw	incl. btw
TopCore	TC-PITT-Akan	144,00	<b>174,24</b>
Fenix 10	FE-PITT-Akan	144,00	<b>174,24</b>
Evora Quartz	CO-PITT-Akan	178,00	<b>215,38</b>
Evora Compact Granite	GR-PITT-Akan	178,00	<b>215,38</b>
Evora Ceramics	CER-PITT-Akan	197,00	<b>238,37</b>
Dekton	LA-PITT-Akan	197,00	<b>238,37</b>
Obsidiana	CO-PITT-Akan	178,00	<b>215,38</b>
Cosmolite	CO-PITT-Akan	178,00	<b>215,38</b>
Inox	RVS-PITT-Akan	197,00	<b>238,37</b>
Glass	GLA-PITT-Akan	197,00	<b>238,37</b>

### Losse module

#### Original

Original Top Side*	270112	992,49	<b>1.200,91</b>
Original Front Side*	271112	1.405,71	<b>1.700,91</b>

#### Professional

Professional Top Side*	270212	1.037,94	<b>1.255,91</b>
Professional Front Side*	271212	1.451,17	<b>1.755,91</b>

#### Black Edition

Black Edition Top Side*	270412	1.062,74	<b>1.285,91</b>
Black Edition Front Side*	271412	1.475,96	<b>1.785,91</b>

\* Let op levertijd 4 weken (Top Side) of 6 weken (Front Side)



Altar	omschrijving	
	Model:	Altar
	Cooking module:	1-pits 1 x 3 kW
	Afm.:	503 x 213 x 88 mm
	Min. kastbreedte:	300 mm
	Min. C-maat:	50 mm
<b>Let op:</b>		
<ul style="list-style-type: none"> <li>&gt; uitsparingsprijs excl. module</li> <li>&gt; prijs losse module is inclusief voorgeschreven PITT cooking ondersteuningsset</li> </ul>		

Top Side

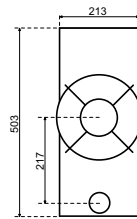

Front Side

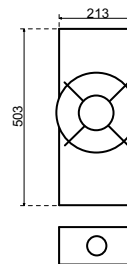

Losse module

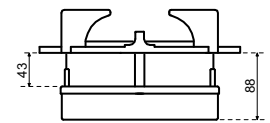

uitsparing in	bestelnr.	excl. btw	incl. btw
TopCore	TC-PITT-Altar	144,00	<b>174,24</b>
Fenix 10	FE-PITT-Altar	144,00	<b>174,24</b>
Evora Quartz	CO-PITT-Altar	178,00	<b>215,38</b>
Evora Compact Granite	GR-PITT-Altar	178,00	<b>215,38</b>
Evora Ceramics	CER-PITT-Altar	197,00	<b>238,37</b>
Dekton	LA-PITT-Altar	197,00	<b>238,37</b>
Obsidiana	CO-PITT-Altar	178,00	<b>215,38</b>
Cosmolite	CO-PITT-Altar	178,00	<b>215,38</b>
Inox	RVS-PITT-Altar	197,00	<b>238,37</b>
Glass	GLA-PITT-Altar	197,00	<b>238,37</b>

### Losse module

#### Original

Original Top Side*	270114	1.075,13	<b>1.300,91</b>
Original Front Side*	271114	1.488,36	<b>1.800,91</b>

#### Professional

Professional Top Side*	270214	1.120,59	<b>1.355,91</b>
Professional Front Side*	271214	1.533,81	<b>1.855,91</b>

#### Black Edition

Black Edition Top Side*	270414	1.145,38	<b>1.385,91</b>
Black Edition Front Side*	271414	1.558,61	<b>1.885,91</b>

\* Let op levertijd 4 weken (Top Side) of 6 weken (Front Side)

## Air omschrijving

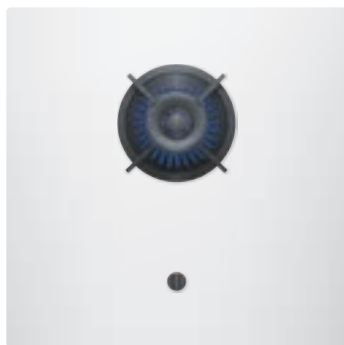

Model: Air  
 Cooking module: 1-pits  
 1 x 0,2 - 5 kW  
 Afm.: 503 x 213 x 88 mm  
 Min. kastbreedte: 300 mm  
 Min. C-maat: 50 mm

### Let op:

- > uitsparingsprijs excl. module
- > prijs losse module is inclusief voorgeschreven PITT cooking ondersteuningsset

Top Side

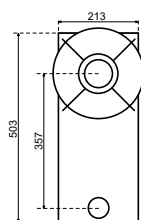

Front Side

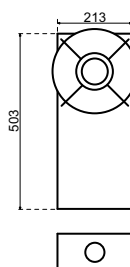

Losse module

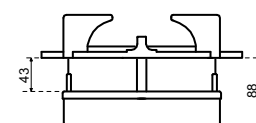

uitsparing in	bestelnr.	excl. btw	incl. btw
TopCore	TC-PITT-Air	144,00	<b>174,24</b>
Fenix 10	FE-PITT-Air	144,00	<b>174,24</b>
Evora Quartz	CO-PITT-Air	178,00	<b>215,38</b>
Evora Compact Granite	GR-PITT-Air	178,00	<b>215,38</b>
Evora Ceramics	CER-PITT-Air	197,00	<b>238,37</b>
Dekton	LA-PITT-Air	197,00	<b>238,37</b>
Obsidiana	CO-PITT-Air	178,00	<b>215,38</b>
Cosmolite	CO-PITT-Air	178,00	<b>215,38</b>
Inox	RVS-PITT-Air	197,00	<b>238,37</b>
Glass	GLA-PITT-Air	197,00	<b>238,37</b>

### Losse module

#### Original

Original Top Side*	270115	1.265,22	<b>1.530,91</b>
Original Front Side*	271115	1.678,44	<b>2.030,91</b>

#### Professional

Professional Top Side*	270215	1.310,67	<b>1.585,91</b>
Professional Front Side*	271215	1.723,90	<b>2.085,91</b>

#### Black Edition

Black Edition Top Side*	270415	1.335,47	<b>1.615,91</b>
Black Edition Front Side*	271415	1.748,69	<b>2.115,91</b>

\* Let op levertijd 4 weken (Top Side) of 6 weken (Front Side)

## Azuma

### omschrijving



Model: Azuma  
 Cooking module: 1-pits  
 1 x 0,2 - 5 kW

Afm.: 503 x 213 x 88 mm  
 Min. kastbreedte: 300 mm  
 Min. C-maat: 50 mm

#### Let op:

- > uitsparingsprijs excl. module
- > prijs losse module is inclusief voorgeschreven PITT cooking ondersteuningsset

Top Side

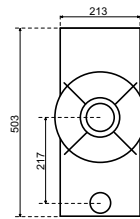

Front Side

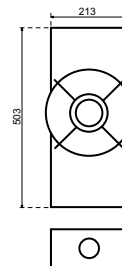

Losse module

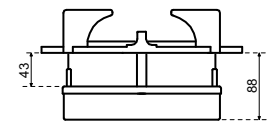

uitsparing in	bestelnr.	excl. btw	incl. btw
TopCore	TC-PITT-Azuma	144,00	<b>174,24</b>
Fenix 10	FE-PITT-Azuma	144,00	<b>174,24</b>
Evora Quartz	CO-PITT-Azuma	178,00	<b>215,38</b>
Evora Compact Granite	GR-PITT-Azuma	178,00	<b>215,38</b>
Evora Ceramics	CER-PITT-Azuma	197,00	<b>238,37</b>
Dekton	LA-PITT-Azuma	197,00	<b>238,37</b>
Obsidiana	CO-PITT-Azuma	178,00	<b>215,38</b>
Cosmolite	CO-PITT-Azuma	178,00	<b>215,38</b>
Inox	RVS-PITT-Azuma	197,00	<b>238,37</b>
Glass	GLA-PITT-Azuma	197,00	<b>238,37</b>

### Losse module

#### Original

Original Top Side*	270116	1.265,22	<b>1.530,91</b>
Original Front Side*	271116	1.678,44	<b>2.030,91</b>

#### Professional

Professional Top Side*	270216	1.310,67	<b>1.585,91</b>
Professional Front Side*	271216	1.723,90	<b>2.085,91</b>

#### Black Edition

Black Edition Top Side*	270416	1.335,47	<b>1.615,91</b>
Black Edition Front Side*	271416	1.748,69	<b>2.115,91</b>

\* Let op levertijd 4 weken (Top Side) of 6 weken (Front Side)

## Baluran omschrijving



Model: Baluran  
 Cooking module: 2-pits: wok links  
 1 x 3, 1 x 0,2 - 5 kW  
 Afm.: 533 x 503 x 88 mm  
 Min. kastbreedte: 600 mm  
 Min. C-maat: 50 mm

### Let op:

- > uitsparingsprijs excl. module
- > prijs losse module is inclusief voorgeschreven PITT cooking ondersteuningsset

Top Side

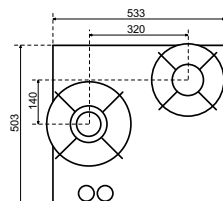

Front Side

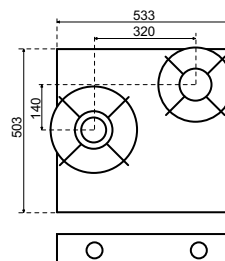

Losse module

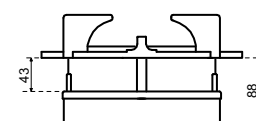

uitsparing in	bestelnr.	excl. btw	incl. btw
TopCore	TC-PITT-Baluran	201,00	<b>243,21</b>
Fenix 10	FE-PITT-Baluran	201,00	<b>243,21</b>
Evora Quartz	CO-PITT-Baluran	248,00	<b>300,08</b>
Evora Compact Granite	GR-PITT-Baluran	248,00	<b>300,08</b>
Evora Ceramics	CER-PITT-Baluran	269,00	<b>325,49</b>
Dekton	LA-PITT-Baluran	269,00	<b>325,49</b>
Obsidiana	CO-PITT-Baluran	248,00	<b>300,08</b>
Cosmolite	CO-PITT-Baluran	248,00	<b>300,08</b>
Inox	RVS-PITT-Baluran	269,00	<b>325,49</b>
Glass	GLA-PITT-Baluran	269,00	<b>325,49</b>

### Losse module

#### Original

Original Top Side*	270125	1.979,48	<b>2.395,17</b>
Original Front Side*	271125	2.392,70	<b>2.895,17</b>

#### Professional

Professional Top Side*	270225	2.070,39	<b>2.505,17</b>
Professional Front Side*	271225	2.483,61	<b>3.005,17</b>

#### Black Edition

Black Edition Top Side*	270425	2.119,97	<b>2.565,17</b>
Black Edition Front Side*	271425	2.533,20	<b>3.065,17</b>

\* Let op levertijd 4 weken (Top Side) of 6 weken (Front Side)

**Bennett** omschrijving



Model: Bennett  
 Cooking module: 2-pits: wok rechts  
 1 x 0,2 - 5 kW  
 Afm.: 533 x 503 x 88 mm  
 Min. kastbreedte: 600 mm  
 Min. C-maat: 50 mm  
**Let op:**  
 > uitsparingsprijs excl. module  
 > prijs losse module is inclusief voorgeschreven PITT cooking ondersteuningsset

Top Side

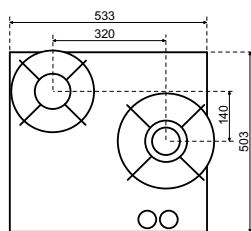

Front Side

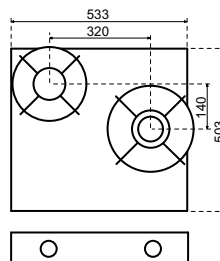

Losse module

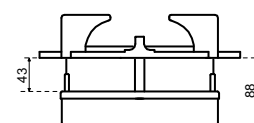

uitsparing in	bestelnr.	excl. btw	incl. btw
TopCore	TC-PITT-Bennett	201,00	<b>243,21</b>
Fenix 10	FE-PITT-Bennett	201,00	<b>243,21</b>
Evora Quartz	CO-PITT-Bennett	248,00	<b>300,08</b>
Evora Compact Granite	GR-PITT-Bennett	248,00	<b>300,08</b>
Evora Ceramics	CER-PITT-Bennett	269,00	<b>325,49</b>
Dekton	LA-PITT-Bennett	269,00	<b>325,49</b>
Obsidiana	CO-PITT-Bennett	248,00	<b>300,08</b>
Cosmolite	CO-PITT-Bennett	248,00	<b>300,08</b>
Inox	RVS-PITT-Bennett	269,00	<b>325,49</b>
Glass	GLA-PITT-Bennett	269,00	<b>325,49</b>

**Losse module**

Original

Original Top Side*	270126	1.979,48	<b>2.395,17</b>
Original Front Side*	271126	2.392,70	<b>2.895,17</b>

Professional

Professional Top Side*	270226	2.070,39	<b>2.505,17</b>
Professional Front Side*	271226	2.483,61	<b>3.005,17</b>

Black Edition

Black Edition Top Side*	270426	2.119,97	<b>2.565,17</b>
Black Edition Front Side*	271426	2.533,20	<b>3.065,17</b>

\* Let op levertijd 4 weken (Top Side) of 6 weken (Front Side)

## Baula

### omschrijving

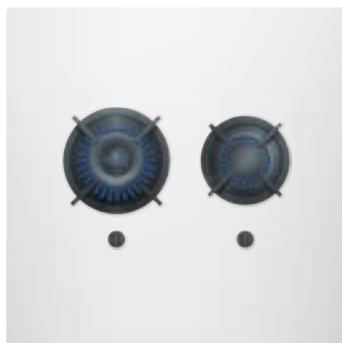

Model: Baula  
 Cooking module: 2-pits: wok links  
 1 x 3, 1 x 0,2 - 5 kW

Afm.: 533 x 403 x 88 mm\  
 Min. kastbreedte: 600 mm  
 Min. C-maat: 50 mm

#### Let op:

- > uitsparingsprijs excl. module
- > prijs losse module is inclusief voorgeschreven PITT cooking ondersteuningsset

Top Side

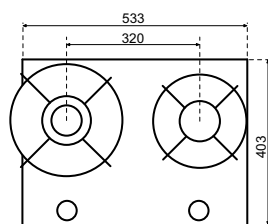

Front Side

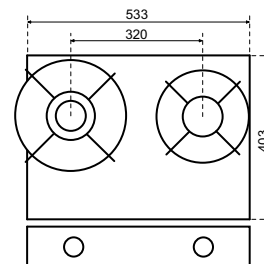

Losse module

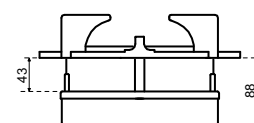

uitsparing in	bestelnr.	excl. btw	incl. btw
TopCore	TC-PITT-Baula	201,00	<b>243,21</b>
Fenix 10	FE-PITT-Baula	201,00	<b>243,21</b>
Evora Quartz	CO-PITT-Baula	248,00	<b>300,08</b>
Evora Compact Granite	GR-PITT-Baula	248,00	<b>300,08</b>
Evora Ceramics	CER-PITT-Baula	269,00	<b>325,49</b>
Dekton	LA-PITT-Baula	269,00	<b>325,49</b>
Obsidiana	CO-PITT-Baula	248,00	<b>300,08</b>
Cosmolite	CO-PITT-Baula	248,00	<b>300,08</b>
Inox	RVS-PITT-Baula	269,00	<b>325,49</b>
Glass	GLA-PITT-Baula	269,00	<b>325,49</b>

### Losse module

#### Original

Original Top Side*	270127	1.979,48	<b>2.395,17</b>
Original Front Side*	271127	2.392,70	<b>2.895,17</b>

#### Professional

Professional Top Side*	270227	2.070,39	<b>2.505,17</b>
Professional Front Side*	271227	2.483,61	<b>3.005,17</b>

#### Black Edition

Black Edition Top Side*	270427	2.119,97	<b>2.565,17</b>
Black Edition Front Side*	271427	2.533,20	<b>3.065,17</b>

\* Let op levertijd 4 weken (Top Side) of 6 weken (Front Side)



Bely	omschrijving
------	--------------

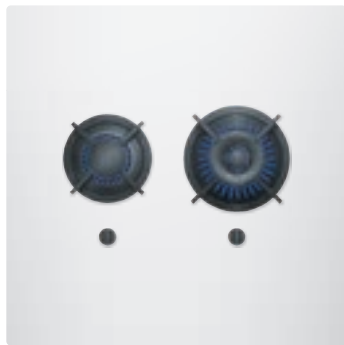

**Model:** Bely  
**Cooking module:** 2-pits: wok rechts  
 1 x 2, 1 x 0,2 - 5 kW  
  
**Afm.:** 533 x 403 x 88 mm  
**Min. kastbreedte:** 600 mm  
**Min. C-maat:** 50 mm  
  
**Let op:**  
 > uitsparingsprijs excl. module  
 > prijs losse module is inclusief voorgeschreven PITT cooking ondersteuningsset

Top Side

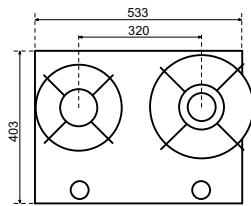

Front Side

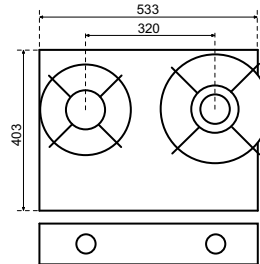

Losse module

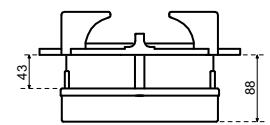

uitsparing in	bestelnr.	excl. btw	incl. btw
TopCore	TC-PITT-Bely	201,00	<b>243,21</b>
Fenix 10	FE-PITT-Bely	201,00	<b>243,21</b>
Evora Quartz	CO-PITT-Bely	248,00	<b>300,08</b>
Evora Compact Granite	GR-PITT-Bely	248,00	<b>300,08</b>
Evora Ceramics	CER-PITT-Bely	269,00	<b>325,49</b>
Dekton	LA-PITT-Bely	269,00	<b>325,49</b>
Obsidiana	CO-PITT-Bely	248,00	<b>300,08</b>
Cosmolite	CO-PITT-Bely	248,00	<b>300,08</b>
Inox	RVS-PITT-Bely	269,00	<b>325,49</b>
Glass	GLA-PITT-Bely	269,00	<b>325,49</b>

Losse module			
--------------	--	--	--

Original

Original Top Side*	270128	1.979,48	<b>2.395,17</b>
Original Front Side*	271128	2.392,70	<b>2.895,17</b>

Professional

Professional Top Side*	270228	2.070,39	<b>2.505,17</b>
Professional Front Side*	271228	2.483,61	<b>3.005,17</b>

Black Edition

Black Edition Top Side*	270428	2.119,97	<b>2.565,17</b>
Black Edition Front Side*	271428	2.533,20	<b>3.065,17</b>

\* Let op levertijd 4 weken (Top Side) of 6 weken (Front Side)

## Bromo

### omschrijving

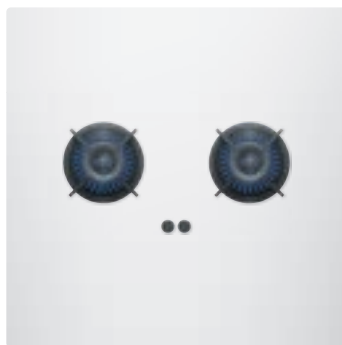

Model: Bromo  
 Cooking module: 2-pits: twee wokbranders  
 2 x 0,2 - 5 kW

Afm.: 653 x 503 x 88 mm  
 Min. kastbreedte: 700 mm  
 Min. C-maat: 50 mm

#### Let op:

- > uitsparingsprijs excl. module
- > prijs losse module is inclusief voorgeschreven PITT cooking ondersteuningsset

Top Side

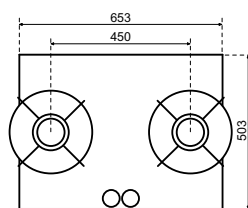

Front Side

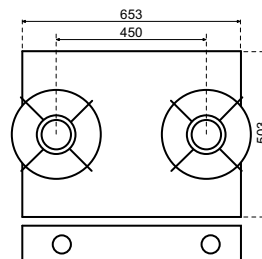

Losse module

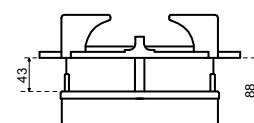

uitsparing in	bestelnr.	excl. btw	incl. btw
TopCore	TC-PITT-Bromo	201,00	<b>243,21</b>
Fenix 10	FE-PITT-Bromo	201,00	<b>243,21</b>
Evora Quartz	CO-PITT-Bromo	248,00	<b>300,08</b>
Evora Compact Granite	GR-PITT-Bromo	248,00	<b>300,08</b>
Evora Ceramics	CER-PITT-Bromo	269,00	<b>325,49</b>
Dekton	LA-PITT-Bromo	269,00	<b>325,49</b>
Obsidiana	CO-PITT-Bromo	248,00	<b>300,08</b>
Cosmolite	CO-PITT-Bromo	248,00	<b>300,08</b>
Inox	RVS-PITT-Bromo	269,00	<b>325,49</b>
Glass	GLA-PITT-Bromo	269,00	<b>325,49</b>

### Losse module

#### Original

Original Top Side*	270129	1.979,48	<b>2.395,17</b>
Original Front Side*	271129	2.392,70	<b>2.895,17</b>

#### Professional

Professional Top Side*	270229	2.070,39	<b>2.505,17</b>
Professional Front Side*	271229	2.483,61	<b>3.005,17</b>

#### Black Edition

Black Edition Top Side*	270429	2.119,97	<b>2.565,17</b>
Black Edition Front Side*	271429	2.533,20	<b>3.065,17</b>

\* Let op levertijd 4 weken (Top Side) of 6 weken (Front Side)

Capital	omschrijving
	Model: Capital
	Cooking module: 3-pits: wok rechts 1 x 0,2 - 5, 1x 3, 1x 2 kW
	Afm.: 533 x 503 x 88 mm
	Min. kastbreedte: 600 mm
	Min. C-maat: 50 mm
	<b>Let op:</b> > uitsparingsprijs excl. module > prijs losse module is inclusief voorgeschreven PITT cooking ondersteuningsset

Top Side

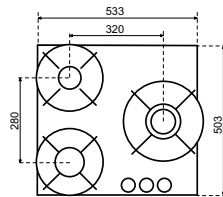

Front Side

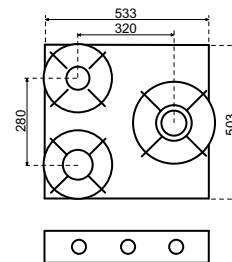

Losse module

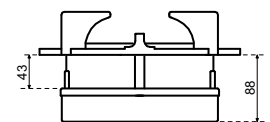

uitsparing in	bestelnr.	excl. btw	incl. btw
TopCore	TC-PITT-Capital	255,00	<b>308,55</b>
Fenix 10	FE-PITT-Capital	255,00	<b>308,55</b>
Evora Quartz	CO-PITT-Capital	313,00	<b>378,73</b>
Evora Compact Granite	GR-PITT-Capital	313,00	<b>378,73</b>
Evora Ceramics	CER-PITT-Capital	339,00	<b>410,19</b>
Dekton	LA-PITT-Capital	339,00	<b>410,19</b>
Obsidiana	CO-PITT-Capital	313,00	<b>378,73</b>
Cosmolite	CO-PITT-Capital	313,00	<b>378,73</b>
Inox	RVS-PITT-Capital	339,00	<b>410,19</b>
Glass	GLA-PITT-Capital	339,00	<b>410,19</b>

### Losse module

#### Original

Original Top Side*	270117	2.574,66	<b>3.115,33</b>
Original Front Side*	271117	3.194,49	<b>3.865,33</b>

#### Professional

Professional Top Side*	270217	2.711,02	<b>3.280,33</b>
Professional Front Side*	271217	3.330,85	<b>4.030,33</b>

#### Black Edition

Black Edition Top Side*	270417	2.785,40	<b>3.370,33</b>
Black Edition Front Side*	271417	3.405,23	<b>4.120,33</b>

\* Let op levertijd 4 weken (Top Side) of 6 weken (Front Side)

**Cima** omschrijving



Model: Cima  
 Cooking module: 3-pits: wok links  
 1 x 0,2 - 5, 1 x 3, 1 x 2 kW  
 Afm.: 533 x 503 x 88 mm  
 Min. kastbreedte: 600 mm  
 Min. C-maat: 50 mm

**Let op:**  
 > uitsparingsprijs excl. module  
 > prijs losse module is inclusief voorgeschreven PITT cooking ondersteuningsset

Top Side

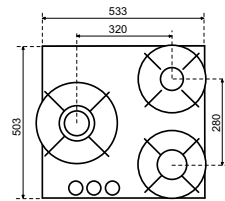

Front Side

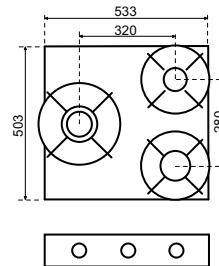

Losse module

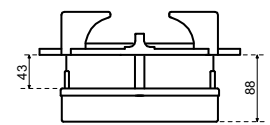

uitsparing in	bestelnr.	excl. btw	incl. btw
TopCore	TC-PITT-Cima	255,00	<b>308,55</b>
Fenix 10	FE-PITT-Cima	255,00	<b>308,55</b>
Evora Quartz	CO-PITT-Cima	313,00	<b>378,73</b>
Evora Compact Granite	GR-PITT-Cima	313,00	<b>378,73</b>
Evora Ceramics	CER-PITT-Cima	339,00	<b>410,19</b>
Dekton	LA-PITT-Cima	339,00	<b>410,19</b>
Obsidiana	CO-PITT-Cima	313,00	<b>378,73</b>
Cosmolite	CO-PITT-Cima	313,00	<b>378,73</b>
Inox	RVS-PITT-Cima	339,00	<b>410,19</b>
Glass	GLA-PITT-Cima	339,00	<b>410,19</b>

**Losse module**

Original

Original Top Side*	270118	2.574,66	<b>3.115,33</b>
Original Front Side*	271118	3.194,49	<b>3.865,33</b>

Professional

Professional Top Side*	270218	2.711,02	<b>3.280,33</b>
Professional Front Side*	271218	3.330,85	<b>4.030,33</b>

Black Edition

Black Edition Top Side*	270418	2.785,40	<b>3.370,33</b>
Black Edition Front Side*	271418	3.405,23	<b>4.120,33</b>

\* Let op levertijd 4 weken (Top Side) of 6 weken (Front Side)

Cusin	omschrijving	
	Model:	Cusin
	Cooking module:	3-pits 2 x 0,2 - 5, 1x 3 kW
	Afm.:	853 x 403 x 88 mm
	Min. kastbreedte:	900 mm
	Min. C-maat:	50 mm
<b>Let op:</b>		
<ul style="list-style-type: none"> <li>&gt; uitsparingsprijs excl. module</li> <li>&gt; prijs losse module is inclusief voorgeschreven PITT cooking ondersteuningsset</li> </ul>		

Top Side

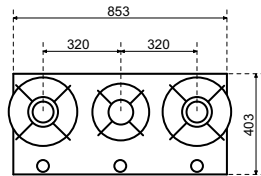

Front Side

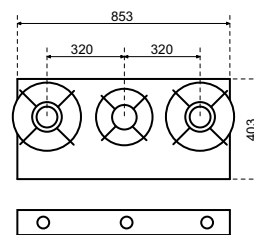

Losse module

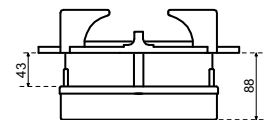

uitsparing in	bestelnr.	excl. btw	incl. btw
TopCore	TC-PITT-Cusin	255,00	<b>308,55</b>
Fenix 10	FE-PITT-Cusin	255,00	<b>308,55</b>
Evora Quartz	CO-PITT-Cusin	313,00	<b>378,73</b>
Evora Compact Granite	GR-PITT-Cusin	313,00	<b>378,73</b>
Evora Ceramics	CER-PITT-Cusin	339,00	<b>410,19</b>
Dekton	LA-PITT-Cusin	339,00	<b>410,19</b>
Obsidiana	CO-PITT-Cusin	313,00	<b>378,73</b>
Cosmolite	CO-PITT-Cusin	313,00	<b>378,73</b>
Inox	RVS-PITT-Cusin	339,00	<b>410,19</b>
Glass	GLA-PITT-Cusin	339,00	<b>410,19</b>

### Losse module

#### Original

Original Top Side*	270104	2.574,66	<b>3.115,33</b>
Original Front Side*	271104	3.194,49	<b>3.865,33</b>

#### Professional

Professional Top Side*	270204	2.711,02	<b>3.280,33</b>
Professional Front Side*	271204	3.330,85	<b>4.030,33</b>

#### Black Edition

Black Edition Top Side*	270404	2.785,40	<b>3.370,33</b>
Black Edition Front Side*	271404	3.405,23	<b>4.120,33</b>

\* Let op levertijd 4 weken (Top Side) of 6 weken (Front Side)

**Colo** omschrijving



Model: Colo  
 Cooking module: 3-pits  
 2 x 0,2 - 5, 1 x 2 kW  
 Afm.: 853 x 503 x 88 mm  
 Min. kastbreedte: 900 mm  
 Min. C-maat: 50 mm  
**Let op:**  
 > uitsparingsprijs excl. module  
 > prijs losse module is inclusief voorgeschreven PITT cooking ondersteuningsset

Top Side

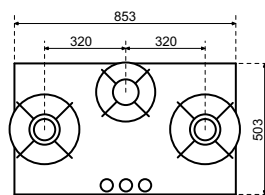

Front Side

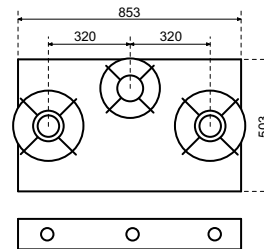

Losse module

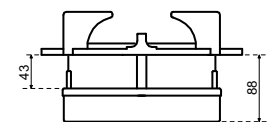

uitsparing in	bestelnr.	excl. btw	incl. btw
TopCore	TC-PITT-Colo	255,00	<b>308,55</b>
Fenix 10	FE-PITT-Colo	255,00	<b>308,55</b>
Evora Quartz	CO-PITT-Colo	313,00	<b>378,73</b>
Evora Compact Granite	GR-PITT-Colo	313,00	<b>378,73</b>
Evora Ceramics	CER-PITT-Colo	339,00	<b>410,19</b>
Dekton	LA-PITT-Colo	339,00	<b>410,19</b>
Obsidiana	CO-PITT-Colo	313,00	<b>378,73</b>
Cosmolite	CO-PITT-Colo	313,00	<b>378,73</b>
Inox	RVS-PITT-Colo	339,00	<b>410,19</b>
Glass	GLA-PITT-Colo	339,00	<b>410,19</b>

**Losse module**

Original

Original Top Side*	270130	2.574,66	<b>3.115,33</b>
Original Front Side*	271130	3.194,49	<b>3.865,33</b>

Professional

Professional Top Side*	270230	2.711,02	<b>3.280,33</b>
Professional Front Side*	271230	3.330,85	<b>4.030,33</b>

Black Edition

Black Edition Top Side*	270430	2.785,40	<b>3.370,33</b>
Black Edition Front Side*	271430	3.405,23	<b>4.120,33</b>

\* Let op levertijd 4 weken (Top Side) of 6 weken (Front Side)



**Dempo** omschrijving



Model: Dempo  
 Cooking module: 4-pits  
 2 x 0,2 - 5, 1 x 3, 1 x 2 kW  
 Afm.: 853 x 503 x 88 mm  
 Min. kastbreedte: 900 mm  
 Min. C-maat: 50 mm  
**Let op:**  
 > uitsparingsprijs excl. module  
 > prijs losse module is inclusief voorgeschreven PITT cooking ondersteuningsset

Top Side

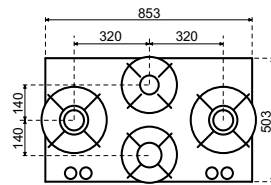

Front Side

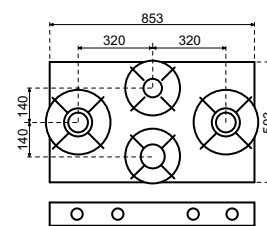

Losse module

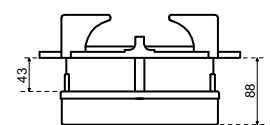

uitsparing in	bestelnr.	excl. btw	incl. btw
TopCore	TC-PITT-Dempo	311,00	<b>376,31</b>
Fenix 10	FE-PITT-Dempo	311,00	<b>376,31</b>
Evora Quartz	CO-PITT-Dempo	384,00	<b>464,64</b>
Evora Compact Granite	GR-PITT-Dempo	384,00	<b>464,64</b>
Evora Ceramics	CER-PITT-Dempo	413,00	<b>499,73</b>
Dekton	LA-PITT-Dempo	413,00	<b>499,73</b>
Obsidiana	CO-PITT-Dempo	384,00	<b>464,64</b>
Cosmolite	CO-PITT-Dempo	384,00	<b>464,64</b>
Inox	RVS-PITT-Dempo	413,00	<b>499,73</b>
Glass	GLA-PITT-Dempo	413,00	<b>499,73</b>

**Losse module**

<u>Original</u>			
Original Top Side*	270119	2.997,04	<b>3.626,42</b>
Original Front Side*	271119	3.819,35	<b>4.621,42</b>
<u>Professional</u>			
Professional Top Side*	270219	3.178,86	<b>3.846,42</b>
Professional Front Side*	271219	4.001,17	<b>4.841,42</b>
<u>Black Edition</u>			
Black Edition Top Side*	270419	3.278,03	<b>3.966,42</b>
Black Edition Front Side*	271419	4.100,34	<b>4.961,42</b>

\* Let op levertijd 4 weken (Top Side) of 6 weken (Front Side)

## Danau omschrijving



Model: Danau  
 Cooking module: 4-pits  
 2 x 0,2 - 5, 1 x 3, 1 x 2 kW  
 Afm.: 1157 x 403 x 88 mm  
 Min. kastbreedte: 1200 mm  
 Min. C-maat: 50 mm

**Let op:**  
 > uitsparingsprijs excl. module  
 > prijs losse module is inclusief voorgeschreven PITT cooking ondersteuningsset

Top Side

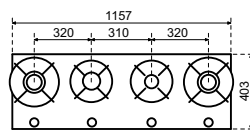

Front Side

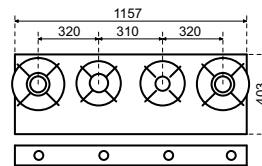

Losse module

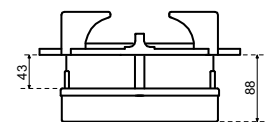

uitsparing in	bestelnr.	excl. btw	incl. btw
TopCore	TC-PITT-Danau	311,00	<b>376,31</b>
Fenix 10	FE-PITT-Danau	311,00	<b>376,31</b>
Evora Quartz	CO-PITT-Danau	384,00	<b>464,64</b>
Evora Compact Granite	GR-PITT-Danau	384,00	<b>464,64</b>
Evora Ceramics	CER-PITT-Danau	413,00	<b>499,73</b>
Dekton	LA-PITT-Danau	413,00	<b>499,73</b>
Obsidiana	CO-PITT-Danau	384,00	<b>464,64</b>
Cosmolite	CO-PITT-Danau	384,00	<b>464,64</b>
Inox	RVS-PITT-Danau	413,00	<b>499,73</b>
Glass	GLA-PITT-Danau	413,00	<b>499,73</b>

### Losse module

Original

Original Top Side*	270106	2.997,04	<b>3.626,42</b>
Original Front Side*	271106	3.819,35	<b>4.621,42</b>

Professional

Professional Top Side*	270206	3.178,86	<b>3.846,42</b>
Professional Front Side*	271206	4.001,17	<b>4.841,42</b>

Black Edition

Black Edition Top Side*	270406	3.278,03	<b>3.966,42</b>
Black Edition Front Side*	271406	4.100,34	<b>4.961,42</b>

\* Let op levertijd 4 weken (Top Side) of 6 weken (Front Side)

## Drum omschrijving



Model: Drum  
 Cooking module: 4-pits  
 2 x 0,2 - 5, 1 x 3, 1 x 2 kW  
 Afm.: 1157 x 503 x 88 mm  
 Min. kastbreedte: 1200 mm  
 Min. C-maat: 50 mm

**Let op:**  
 > uitsparingsprijs excl. module  
 > prijs losse module is inclusief voorgeschreven PITT cooking ondersteuningsset

Top Side

Front Side

Losse module

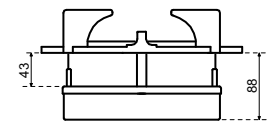
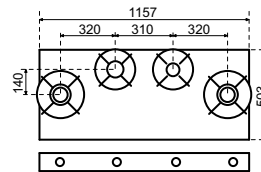
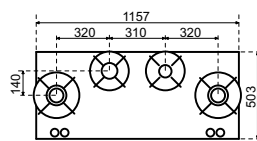

uitsparing in	bestelnr.	excl. btw	incl. btw
TopCore	TC-PITT-Drum	311,00	<b>376,31</b>
Fenix 10	FE-PITT-Drum	311,00	<b>376,31</b>
Evora Quartz	CO-PITT-Drum	384,00	<b>464,64</b>
Evora Compact Granite	GR-PITT-Drum	384,00	<b>464,64</b>
Evora Ceramics	CER-PITT-Drum	413,00	<b>499,73</b>
Dekton	LA-PITT-Drum	413,00	<b>499,73</b>
Obsidiana	CO-PITT-Drum	384,00	<b>464,64</b>
Cosmolite	CO-PITT-Drum	384,00	<b>464,64</b>
Inox	RVS-PITT-Drum	413,00	<b>499,73</b>
Glass	GLA-PITT-Drum	413,00	<b>499,73</b>

### Losse module

<u>Original</u>			
Original Top Side*	270107	2.997,04	<b>3.626,42</b>
Original Front Side*	271107	3.819,35	<b>4.621,42</b>
<u>Professional</u>			
Professional Top Side*	270207	3.178,86	<b>3.846,42</b>
Professional Front Side*	271207	4.001,17	<b>4.841,42</b>
<u>Black Edition</u>			
Black Edition Top Side*	270407	3.278,03	<b>3.966,42</b>
Black Edition Front Side*	271407	4.100,34	<b>4.961,42</b>

\* Let op levertijd 4 weken (Top Side) of 6 weken (Front Side)

**Ebeko** omschrijving



Model: Ebeko  
 Cooking module: 5-pits  
 1 x 0,2 - 5, 2 x 3, 2 x 2 kW  
 Afm.: 853 x 503 x 88 mm  
 Min. kastbreedte: 900 mm  
 Min. C-maat: 50 mm

**Let op:**  
 > uitsparingsprijs excl. module  
 > prijs losse module is inclusief voorgeschreven PITT cooking ondersteuningsset

Top Side

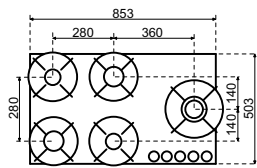

Front Side

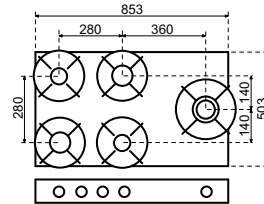

Losse module

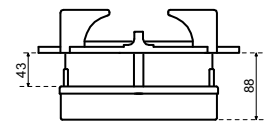

uitsparing in	bestelnr.	excl. btw	incl. btw
TopCore	TC-PITT-Ebeko	369,00	<b>446,49</b>
Fenix 10	FE-PITT-Ebeko	369,00	<b>446,49</b>
Evora Quartz	CO-PITT-Ebeko	452,00	<b>546,92</b>
Evora Compact Granite	GR-PITT-Ebeko	452,00	<b>546,92</b>
Evora Ceramics	CER-PITT-Ebeko	486,00	<b>588,06</b>
Dekton	LA-PITT-Ebeko	486,00	<b>588,06</b>
Obsidiana	CO-PITT-Ebeko	452,00	<b>546,92</b>
Cosmolite	CO-PITT-Ebeko	452,00	<b>546,92</b>
Inox	RVS-PITT-Ebeko	486,00	<b>588,06</b>
Glass	GLA-PITT-Ebeko	486,00	<b>588,06</b>

**Losse module**

<u>Original</u>			
Original Top Side*	270120	3.327,00	<b>4.025,67</b>
Original Front Side*	271120	4.153,44	<b>5.025,67</b>
<u>Professional</u>			
Professional Top Side*	270220	3.554,27	<b>4.300,67</b>
Professional Front Side*	271220	4.380,72	<b>5.300,67</b>
<u>Black Edition</u>			
Black Edition Top Side*	270420	3.678,24	<b>4.450,67</b>
Black Edition Front Side*	271420	4.504,68	<b>5.450,67</b>

\* Let op levertijd 4 weken (Top Side) of 6 weken (Front Side)

**Elbrus** omschrijving

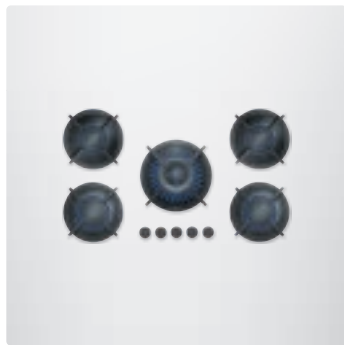

Model: Elbrus  
 Cooking module: 5-pits  
 1 x 0,2 - 5, 2 x 3, 2 x 2 kW  
 Afm.: 853 x 503 x 88 mm  
 Min. kastbreedte: 900 mm  
 Min. C-maat: 50 mm  
**Let op:**  
 > uitsparingsprijs excl. module  
 > prijs losse module is inclusief voorgeschreven PITT cooking ondersteuningsset

Top Side

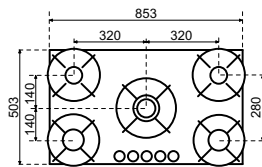

Front Side

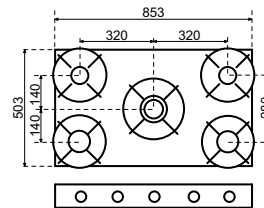

Losse module

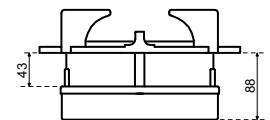

uitsparing in	bestelnr.	excl. btw	incl. btw
TopCore	TC-PITT-Elbrus	369,00	<b>446,49</b>
Fenix 10	FE-PITT-Elbrus	369,00	<b>446,49</b>
Evora Quartz	CO-PITT-Elbrus	452,00	<b>546,92</b>
Evora Compact Granite	GR-PITT-Elbrus	452,00	<b>546,92</b>
Evora Ceramics	CER-PITT-Elbrus	486,00	<b>588,06</b>
Dekton	LA-PITT-Elbrus	486,00	<b>588,06</b>
Obsidiana	CO-PITT-Elbrus	452,00	<b>546,92</b>
Cosmolite	CO-PITT-Elbrus	452,00	<b>546,92</b>
Inox	RVS-PITT-Elbrus	486,00	<b>588,06</b>
Glass	GLA-PITT-Elbrus	486,00	<b>588,06</b>

**Losse module**

Original

Original Top Side*	270121	3.327,00	<b>4.025,67</b>
Original Front Side*	271121	4.153,44	<b>5.025,67</b>

Professional

Professional Top Side*	270221	3.554,27	<b>4.300,67</b>
Professional Front Side*	271221	4.380,72	<b>5.300,67</b>

Black Edition

Black Edition Top Side*	270421	3.678,24	<b>4.450,67</b>
Black Edition Front Side*	271421	4.504,68	<b>5.450,67</b>

\* Let op levertijd 4 weken (Top Side) of 6 weken (Front Side)

Enep	omschrijving	
	Model:	Enep
	Cooking module:	5-pits: wok links 1 x 0,2 - 5, 2 x 3, 2 x 2 kW
	Afm.:	853 x 503 x 88 mm
	Min. kastbreedte:	900 mm
	Min. C-maat:	50 mm
<b>Let op:</b>		
<ul style="list-style-type: none"> <li>&gt; uitsparingsprijs excl. module</li> <li>&gt; prijs losse module is inclusief voorgeschreven PITT cooking ondersteuningsset</li> </ul>		

Top Side

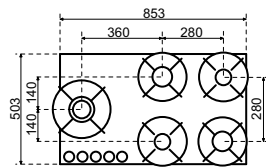

Front Side

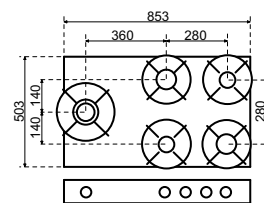

Losse module

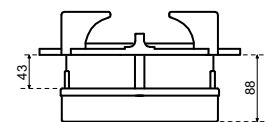

uitsparing in	bestelnr.	excl. btw	incl. btw
TopCore	TC-PITT-Enep	369,00	<b>446,49</b>
Fenix 10	FE-PITT-Enep	369,00	<b>446,49</b>
Evora Quartz	CO-PITT-Enep	452,00	<b>546,92</b>
Evora Compact Granite	GR-PITT-Enep	452,00	<b>546,92</b>
Evora Ceramics	CER-PITT-Enep	486,00	<b>588,06</b>
Dekton	LA-PITT-Enep	486,00	<b>588,06</b>
Obsidiana	CO-PITT-Enep	452,00	<b>546,92</b>
Cosmolite	CO-PITT-Enep	452,00	<b>546,92</b>
Inox	RVS-PITT-Enep	486,00	<b>588,06</b>
Glass	GLA-PITT-Enep	486,00	<b>588,06</b>

### Losse module

<u>Original</u>			
Original Top Side*	270122	3.327,00	<b>4.025,67</b>
Original Front Side*	271122	4.153,44	<b>5.025,67</b>
<u>Professional</u>			
Professional Top Side*	270222	3.554,27	<b>4.300,67</b>
Professional Front Side*	271222	4.380,72	<b>5.300,67</b>
<u>Black Edition</u>			
Black Edition Top Side*	270422	3.678,24	<b>4.450,67</b>
Black Edition Front Side*	271422	4.504,68	<b>5.450,67</b>

\* Let op levertijd 4 weken (Top Side) of 6 weken (Front Side)



## Foessa omschrijving



Model: Foessa  
 Cooking module: 6-pits  
 2 x 0,2 - 5, 2 x 3, 2 x 2 kW  
 Afm.: 1157 x 503 x 88 mm  
 Min. kastbreedte: 1200 mm  
 Min. C-maat: 50 mm

**Let op:**  
 > uitsparingsprijs excl. module  
 > prijs losse module is inclusief voorgeschreven PITT cooking ondersteuningsset

Top Side

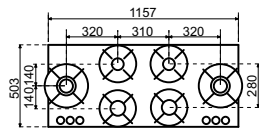

Front Side

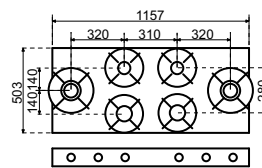

Losse module

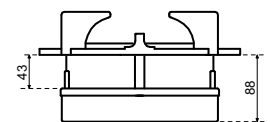

uitsparing in	bestelnr.	excl. btw	incl. btw
TopCore	TC-PITT-Foessa	425,00	<b>514,25</b>
Fenix 10	FE-PITT-Foessa	425,00	<b>514,25</b>
Evora Quartz	CO-PITT-Foessa	522,00	<b>631,62</b>
Evora Compact Granite	GR-PITT-Foessa	522,00	<b>631,62</b>
Evora Ceramics	CER-PITT-Foessa	558,00	<b>675,18</b>
Dekton	LA-PITT-Foessa	558,00	<b>675,18</b>
Obsidiana	CO-PITT-Foessa	522,00	<b>631,62</b>
Cosmolite	CO-PITT-Foessa	522,00	<b>631,62</b>
Inox	RVS-PITT-Foessa	558,00	<b>675,18</b>
Glass	GLA-PITT-Foessa	558,00	<b>675,18</b>

### Losse module

<u>Original</u>			
Original Top Side*	270123	3.827,13	<b>4.630,83</b>
Original Front Side*	271123	4.860,19	<b>5.880,83</b>
<u>Professional</u>			
Professional Top Side*	270223	4.099,86	<b>4.960,83</b>
Professional Front Side*	271223	5.132,92	<b>6.210,83</b>
<u>Black Edition</u>			
Black Edition Top Side*	270423	4.248,62	<b>5.140,83</b>
Black Edition Front Side*	271423	5.281,68	<b>6.390,83</b>

\* Let op levertijd 4 weken (Top Side) of 6 weken (Front Side)

Losse wokring	omschrijving	bestelnr.	excl. btw	incl. btw
	<p>Losse wokring</p> <p><b>Let op:</b></p> <ul style="list-style-type: none"> <li>&gt; past alleen op de wokbrander</li> </ul> <p>Uit voorraad leverbaar</p>	270300	123,97	<b>150,00</b>

Ondersteuningsset				
	<p>Ondersteuningsset</p> <p>Set van twee stalen balkjes (gepoedercoat) Eenvoudig zelf op maat te maken</p> <ul style="list-style-type: none"> <li>&gt; maximale kastbreedte: 1200 mm</li> <li>&gt; maximaal ondersteunend vermogen: 100 kg (per set)</li> <li>&gt; inclusief bevestigingsmateriaal</li> </ul> <p>Uit voorraad leverbaar</p>	270301	99,17	<b>120,00</b>

Outdoor kits				
	1-PITT outdoor kit t.b.v. Akan en Altar	270305	516,53	<b>625,00</b>
	1-PITT outdoor kit t.b.v. Azuma en Air	270306	528,93	<b>640,00</b>
	2-PITT outdoor kit t.b.v. Baluran, Bennett, Baula en Bely	270307	752,07	<b>910,00</b>
	3-PITT outdoor kit t.b.v. Capital en Cima	270308	805,79	<b>975,00</b>
	<b>Let op:</b> levertijd 4 weken.			

- 1 Afdekkap**  
Van hoogwaardig aluminium.
- 2 Windscherm(en)**
  - > Windscherm Klein: voor modellen met een kleine of medium brander.
  - > Windscherm Groot: voor modellen met een wok-/sudderbrander
- 3 Beschermbak**  
Bescherming van de technische module aan de onderzijde van het werkblad.



## Iconen



Conditiegroep waaronder dit artikel valt.  
Sommige artikelen hebben een afwijkende  
korting, dit wordt apart vermeld.

# LOSSE ARTIKELEN

## **Inhoud**

- 19.3 Los kunststof en randafwerkingen
- 19.4 Voorraadlengten
- 19.6 Vensterbanken
- 19.7 Hoekverbindingssets, stelplaatje en kraangatbussen
- 19.8 Profielen en reparatiepakket



## LOSSE ARTIKELEN

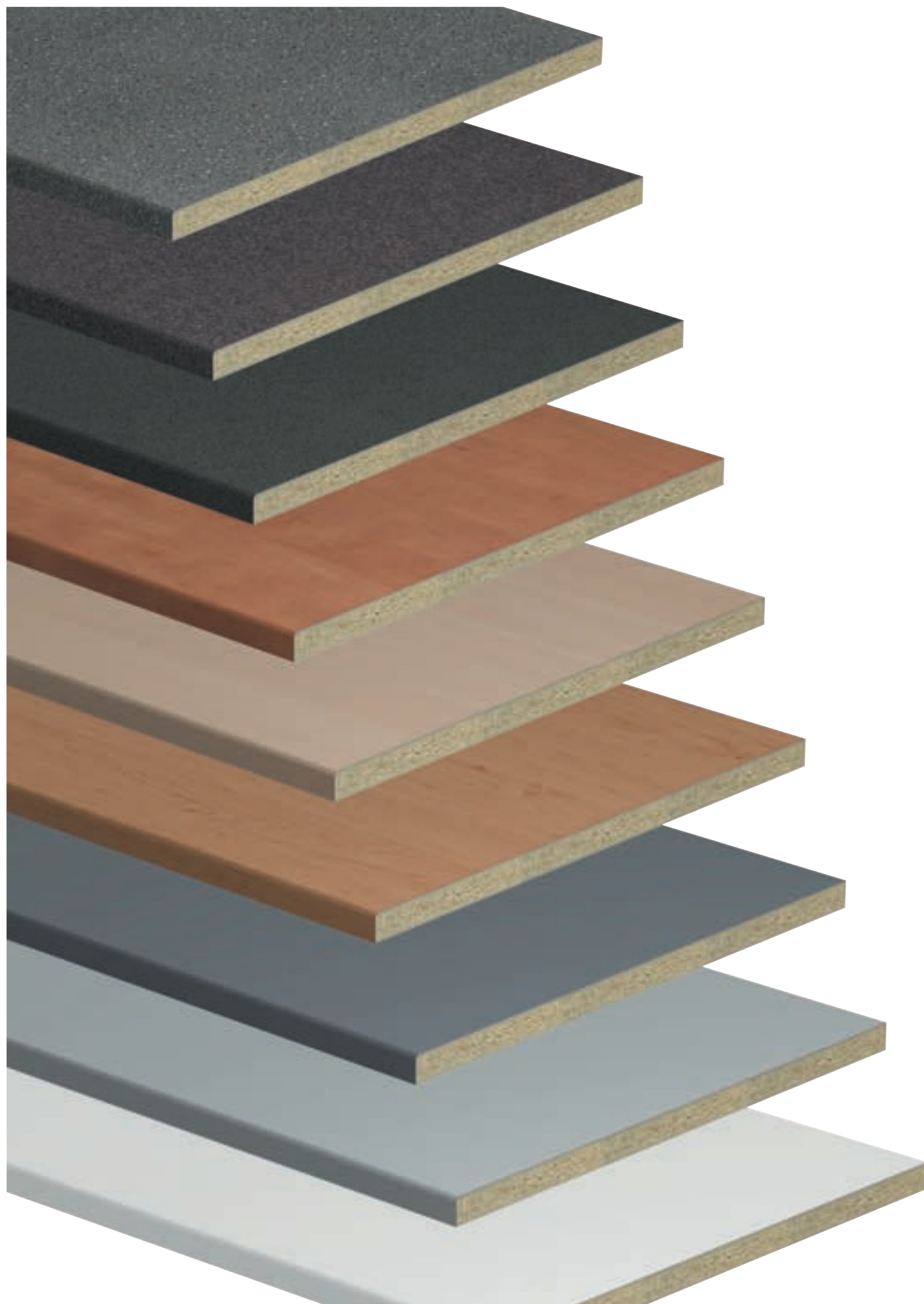

## LOSSE ARTIKELLEN Los kunststof en randafwerkingen

Afplakstroken t.b.v. bladen hoogte tot 45 mm		bestelnr.	excl. btw	incl. btw
	<b>TopLaminate</b>			
	Lengte 650 mm	per stuk HPL-STROOK-65	4,50	<b>5,45</b>
	Lengte 5200 mm	per stuk HPL-STROOK-520	23,50	<b>28,44</b>
	Afwijkende afmeting	per m <sup>1</sup> HPL-STROOK	7,00	<b>8,47</b>
	<b>DecorTop</b>			
	Lengte 650 mm	per stuk DT-STROOK-65	5,50	<b>6,66</b>
	Lengte 4100 mm	per stuk DT-STROOK-410	29,50	<b>35,70</b>
	Afwijkende afmeting	per m <sup>1</sup> DT-STROOK	9,00	<b>10,89</b>
	<b>Fenix 0.9</b>			
Lengte 650 mm	per stuk FXHPL-STROOK-65	5,50	<b>6,66</b>	
Lengte 4100 mm	per stuk FXHPL-STROOK410	29,50	<b>35,70</b>	
Afwijkende afmeting	per m <sup>1</sup> FXHPL-STROOK	9,00	<b>10,89</b>	

Afplakstroken t.b.v. bladen hoogte tot 100 mm				
	TopLaminaat	per m <sup>1</sup> HPL-STROOK-H9	21,00	<b>25,41</b>
	DecorTop	per m <sup>1</sup> DT-STROOK-H9	27,50	<b>33,28</b>
	Fenix 0.9	per m <sup>1</sup> FXHPL-STROOK-H9	27,50	<b>33,28</b>

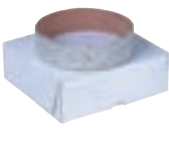
Afplakstroken t.b.v. achterwanden hoogte 12 mm				
	<b>TopLaminate</b>			
	Lengte 5200 mm - easy	per stuk HPL-STROOKAW520	23,50	<b>28,44</b>
	Afwijkende afmeting - easy	per m <sup>1</sup> HPL-STROOK-NAWM	7,00	<b>8,47</b>
	Afwijkende afmeting - classic, premium, ultimo	per m <sup>1</sup> HPL-STROOK-AWCP	21,50	<b>26,02</b>
	<b>DecorTop</b>			
	Lengte 4100 mm	per stuk DT-STROOK-NAW	29,50	<b>35,70</b>
	Afwijkende afmeting	per m <sup>1</sup> DT-STROOK-NAWM	9,00	<b>10,89</b>
	<b>Fenix 0.9</b>			
	Lengte 4100 mm	per stuk FXHP-STROOKNAW	29,50	<b>35,70</b>
Afwijkende afmeting	per m <sup>1</sup> FXHP-STROOKAWM	9,00	<b>10,89</b>	

Randafwerkingen los				
	ALF 20 (max. 5200 mm)	per m <sup>1</sup> RAF-ALF2	52,00	<b>62,92</b>
	ALF 40 (max. 5200 mm)	per m <sup>1</sup> RAF-ALF	57,00	<b>68,97</b>
	ALF 60 (max. 5200 mm)	per m <sup>1</sup> RAF-ALF6	86,00	<b>104,06</b>
	ABS 40 mm	per m <sup>1</sup> RAF-ABS	36,50	<b>44,17</b>
	ABS tot 100 mm	per m <sup>1</sup> RAF-ABS9	76,00	<b>91,96</b>

Losse platen				
	<b>TopLaminate</b>			
	Afmetingen ca. 5200 x 600 mm	per stuk HPL-HALF520	187,00	<b>226,27</b>
	Afmetingen ca. 5200 x 1200 mm	per stuk HPL-HEEL520	323,00	<b>390,83</b>



## LOSSE ARTIKELEN Voorraadlengten

ASW 28		bestelnr.	excl. btw	incl. btw
	Afmeting ± 2050 x 600 mm	per stuk 0215205	138,00	<b>166,98</b>
	Afmeting ± 2650 x 600 mm	per stuk 0215265	187,00	<b>226,27</b>
	Afmeting ± 3250 x 600 mm	per stuk 0215325	234,00	<b>283,14</b>
	Onverpakt. Afplakstroken zijn los verkrijgbaar Uit voorraad leverbaar, maattolerantie 20 mm			
28 mm spaanplaat met waterkering	Set afplakstroken (605 x 40 mm)	per 2 stuks 0254605	8,50	<b>10,29</b>



Leverbaar in onderstaande kleuren:

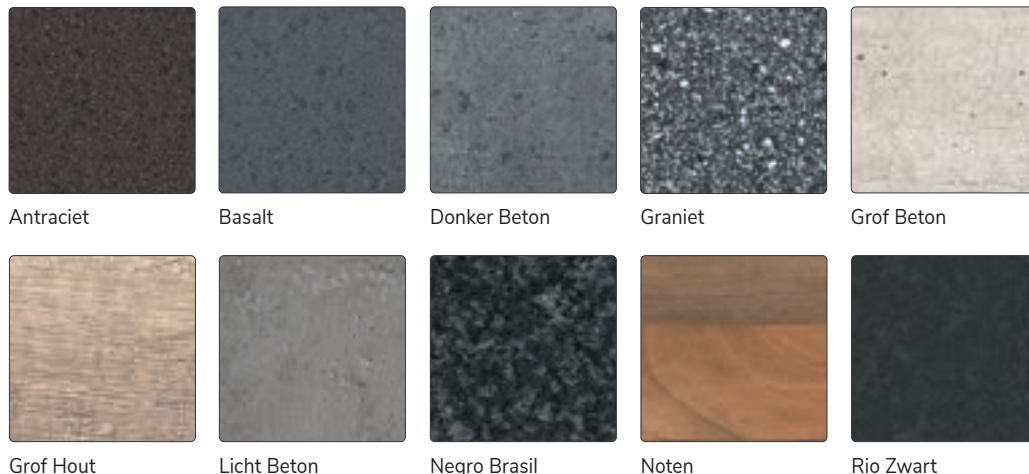

Kleuren buiten collectie zijn niet mogelijk

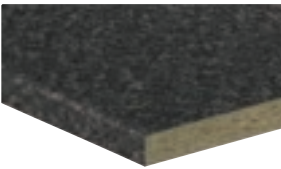
AS 28				
	Afmeting ± 1750 x 600 mm	per stuk 0210175	75,00	<b>90,75</b>
	Afmeting ± 2650 x 600 mm	per stuk 0210265	114,00	<b>137,94</b>
	Onverpakt. Afplakstroken zijn los verkrijgbaar Uit voorraad leverbaar, maattolerantie 20 mm			
	Set afplakstroken (605 x 28 mm)	per 2 stuks 035065	8,50	<b>10,29</b>



Leverbaar in onderstaande kleuren:

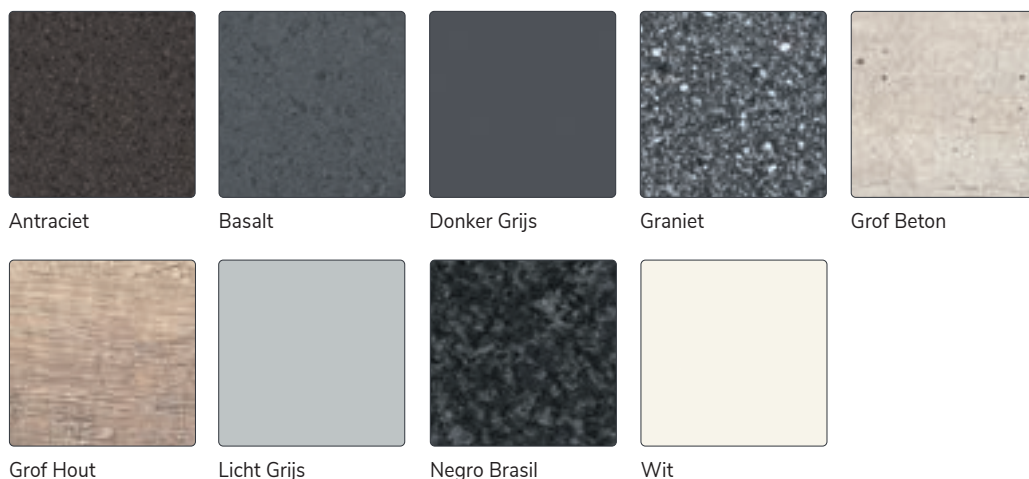

Kleuren buiten collectie zijn niet mogelijk

# LOSSE ARTIKELEN Voorraadlengten

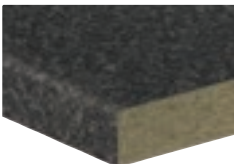
AS 38		bestelnr.	excl. btw	incl. btw
	Afmeting ± 2650 x 600 mm Onverpakt. Afplakstroken zijn los verkrijgbaar Uit voorraad leverbaar, maattolerantie 20 mm	per stuk 0216265	146,00	<b>176,66</b>
	Set afplakstroken (605 x 40 mm)	per 2 stuks 0254605	8,50	<b>10,29</b>

38 mm spaanplaat afgerond



Leverbaar in onderstaande kleuren:

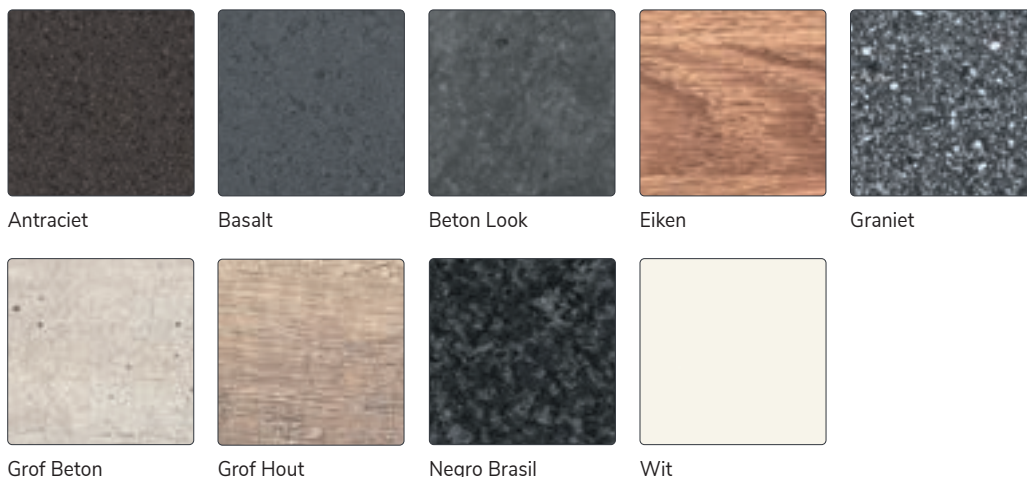

Kleuren buiten collectie zijn niet mogelijk

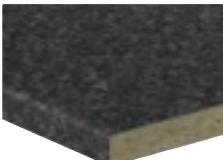
ASQ 28				
	Afmeting ± 2600 x 800 mm Onverpakt. Afplakstroken zijn los verkrijgbaar Uit voorraad leverbaar, maattolerantie 20 mm	per stuk 0214260	131,00	<b>158,51</b>
	Set afplakstroken (805 x 28 mm)	per 2 stuks 0258050	8,50	<b>10,29</b>

28 mm spaanplaat afgerond



Leverbaar in onderstaande kleuren:

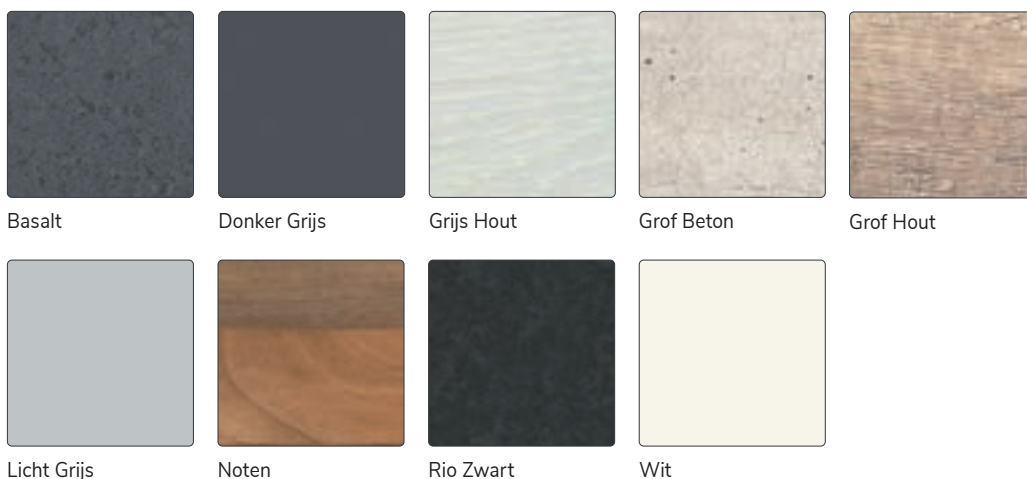

Kleuren buiten collectie zijn niet mogelijk

## LOSSE ARTIKELN Vensterbanken

VEN 38		bestelnr.	excl. btw	incl. btw
	Afmeting ± 2050 x 300 mm	per stuk 0740205	64,00	<b>77,44</b>
	Afmeting ± 3000 x 300 mm	per stuk 0740300	86,00	<b>104,06</b>
	Afmeting ± 3000 x 400 mm (alleen in wit)	per stuk 07413000109	106,00	<b>128,26</b>
	Verpakt in krimpfolie inclusief twee afplakstroken			

18 mm spaanplaat met 38 mm blende



Uit voorraad leverbaar, maattolerantie 20 mm

Leverbaar in onderstaande kleuren:



Antraciet Eiken

Donker Grijs

Marmer

Rio Zwart

Wit

Kleuren buiten collectie zijn niet mogelijk

VEN 38 hoogglans		bestelnr.	excl. btw	incl. btw
	Afmeting ± 2050 x 300 mm	per stuk 750205	95,00	<b>114,95</b>
	Afmeting ± 3000 x 300 mm	per stuk 750300	128,00	<b>154,88</b>
	Verpakt in krimpfolie inclusief twee afplakstroken			

18 mm spaanplaat met 38 mm blende



Uit voorraad leverbaar, maattolerantie 20 mm

Leverbaar in onderstaande kleuren:

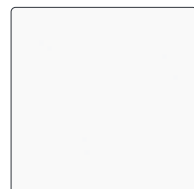





Hoogglans wit

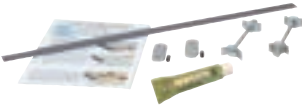

Kleuren buiten collectie zijn niet mogelijk



## LOSSE ARTIKELN Hoekverbindingsets, stelplaatje en kraangatbussen

Renovatievensterbank		bestelnr.	excl. btw	incl. btw
	Afmeting ± 2400 x 300 mm	per stuk 07412403045	98,00	<b>118,58</b>
	Afmeting ± 3000 x 300 mm	per stuk 07413003045	119,00	<b>143,99</b>
	Verpakt in krimpfolie inclusief twee afplakstroken			
Uit voorraad leverbaar, maattolerantie 20 mm				
<ul style="list-style-type: none"> <li>&gt; past eenvoudig over een bestaande vensterbank</li> <li>&gt; vochtwerend mdf met overschilderbare folie (RAL 9010)</li> <li>&gt; direct overschilderbaar (zonder schuren en gronden)</li> <li>&gt; inclusief brede afplakstroken (overschilderbaar)</li> </ul>				
 MD0550				

Hoekverbindingsets				
	Greengridz 25 mm	per stuk DIV-KOP-GP25	22,00	<b>26,62</b>
	Greengridz 32 t/m 80	per stuk DIV-KOP-GP32	22,00	<b>26,62</b>
	Multiplex / Spaanplaat 25 t/m 98 mm	per stuk DIV-KOP	22,00	<b>26,62</b>
 MD0070				

Koppelbus hoekverbinding				
	Greengridz 25 mm	per stuk DIV-KOPBUS-GP25	6,50	<b>7,87</b>
	Greengridz 32, 50 en 60 mm	per stuk DIV-KOPBUS-GP32	6,50	<b>7,87</b>
	Greengridz 38 en 80 mm	per stuk DIV-KOPBUS-GP38	6,50	<b>7,87</b>
 MD0070				

Stelplaatje				
	Inclusief stelschroef (10 stuks)	per 10 st. DIV-STEL	16,50	<b>19,97</b>
	 MD0070			

Kraangatbussen				
	Greengridz 25 mm	per stuk DIV-KRG-BUS20-LOS	9,00	<b>10,89</b>
	Greengridz 32 t/m 80 mm	per stuk DIV-KRG-BUS-LOS	9,00	<b>10,89</b>
 MD0070				

## LOSSE ARTIKELN Profielen en reparatiepakket

Achterwandprofiel opschroefmodel (max. 6000 mm)		bestelnr.	excl. btw	incl. btw	
	Lengte 2650 mm - aluminium	per stuk	RAF-AWP-265-ALU	44,50	<b>53,85</b>
	Lengte 4100 mm - aluminium	per stuk	RAF-AWP-410-ALU	59,00	<b>71,39</b>
	Op maat gemaakt - aluminium	per m <sup>1</sup>	RAF-AWP-OPM1ALU	22,00	<b>26,62</b>
	Op maat gemaakt - zwart	per m <sup>1</sup>	RAF-AWP-OPM1ZWA	22,00	<b>26,62</b>



135° achterwandprofiel (max. 6000 mm)					
	Aluminium	per m <sup>1</sup>	RAF-AWP-135GRAL	22,00	<b>26,62</b>
	Zwart	per m <sup>1</sup>	RAF-AWP-135GRZW	22,00	<b>26,62</b>



90° achterwandprofiel (max. 6000 mm)					
	Aluminium	per m <sup>1</sup>	RAF-AWP-90GRALU	22,00	<b>26,62</b>
	Zwart	per m <sup>1</sup>	RAF-AWP-90GRZWA	22,00	<b>26,62</b>



Wandaansluitprofiel Piccolo (kunststof, incl. plakstrip)					
	RVS-look 14 x 14 x 3000 mm	per stuk	260665	26,00	<b>31,46</b>
	ALU-look 14 x 14 x 3000 mm	per stuk	260666	26,00	<b>31,46</b>



Reparatiepakket					
	Complete koffer voor het repareren van TopLaminaat- en DecorTop-werkbladen en andere gelamineerde producten.				
	Inhoud:				
	> vulmaterialen (hardwas)				
	> retoucheermaterialen				
	> spuitbus glanslak				
	> hulpmiddelen (smelter, schraapstaal, mengplateau, penseel enz.)				
	> reinigingsmiddel				
	Complete koffer	per stuk	REP-KOFFER	450,00	<b>544,50</b>
	Staaftje hardwas (vulmiddel) in unikleur*	per stuk	REP-HW	7,50	<b>9,08</b>
	*zoveel mogelijk passend bij het blad				





# Lightness

## Keukentrend 2024

TopLaminate Athena

Lightness staat voor een lichtheid in wonen en leven. Een monochroom, licht naturellen palet en duurzame materialen vormen de basis van deze elegante keuken die overal licht aanvoelt. Hoe creëert u de Lightness beleving? En welke materialen en kleuren zijn daarvoor aan de collectie toegevoegd?

Ga naar de website en lees alles over Lightness en die andere belangrijke keukentrend voor 2024: Rock Nature.

[www.dekkerzevenhuizen.nl/trends2024](http://www.dekkerzevenhuizen.nl/trends2024)

**DEKKER**



## Iconen



Conditiegroep waaronder dit artikel valt.  
Sommige artikelen hebben een afwijkende  
korting, dit wordt apart vermeld.



# FRAMES

## Tafelpoten en onderstellen op maat

Tafelpoten en onderstellen op maat?

Dekker Zevenhuizen realiseert elk idee met stabiliteit en kwaliteit als uitgangspunt.

Geef uw schets, ontwerp, technische tekening door met:

- de gewenste afmetingen
- materiaalkeuze (staal of inox)
- de gewenste eindafwerking (staal gestraald en poederlak ...,  
inox geborsteld, richtingloos geborsteld ...)

en wij maken voor u een perfect afgewerkt product met een tijdloos karakter.

### **Inhoud**

- 20.2 Aansluitende bardelen op maat
- 20.8 Tafelonderstellen op maat
- 20.12 Bestelformulier

## FRAMES Aansluitende bardelen op maat



# FRAMES Aansluitende bardelen op maat

Frame Capri			excl. btw	incl. btw
Frame Capri-1500	richtprijs	CAPRI-1500-1000	1.464,00	<b>1.771,44</b>
Frame Capri-2000 (afgebeeld)	richtprijs	CAPRI-2000-1000	1.669,00	<b>2.019,49</b>
Frame Capri-2500	richtprijs	CAPRI-2500-1000	1.874,00	<b>2.267,54</b>
Frame Capri-3000	richtprijs	CAPRI-3000-1000	2.077,00	<b>2.513,17</b>

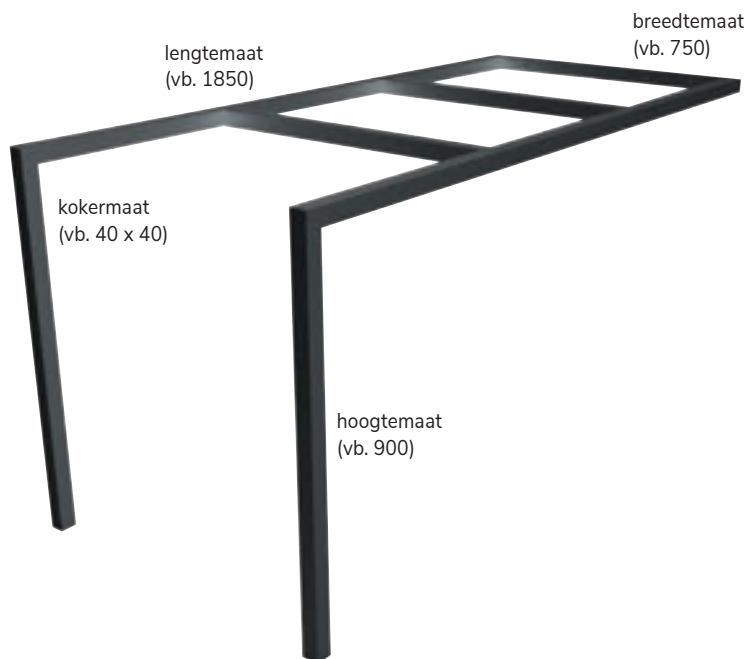

**Frame Capri-2000**

Frame Ponza			excl. btw	incl. btw
Frame Ponza-1500 (afgebeeld)	richtprijs	PONZA-1500-1000	1.692,00	<b>2.047,32</b>
Frame Ponza-2000	richtprijs	PONZA-2000-1000	1.987,00	<b>2.404,27</b>
Frame Ponza-2500	richtprijs	PONZA-2500-1000	2.140,00	<b>2.589,40</b>
Frame Ponza-3000	richtprijs	PONZA-3000-1000	2.293,00	<b>2.774,53</b>

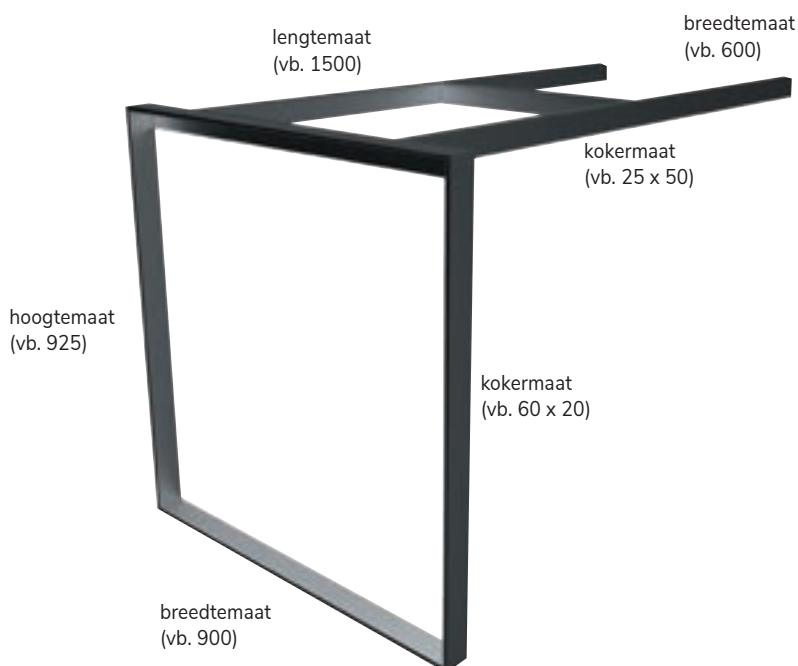

**Frame Ponza-1500**

Genoemde prijzen zijn op basis van de maatvoeringen in de voorbeelden en dienen als richtprijs. Aanpassingen t.o.v. van de genoemde maten kunnen gevolgen hebben voor de prijsstelling.

## FRAMES Aansluitende bardelen op maat



Frame Elba			excl. btw	incl. btw
Frame Elba-1500 (afgebeeld)	richtprijs	ELBA-1500-1000	966,00	<b>1.168,86</b>
Frame Elba-2000	richtprijs	ELBA-2000-1000	1.193,00	<b>1.443,53</b>
Frame Elba-2500	richtprijs	ELBA-2500-1000	1.420,00	<b>1.718,20</b>
Frame Elba-3000	richtprijs	ELBA-3000-1000	1.647,00	<b>1.992,87</b>

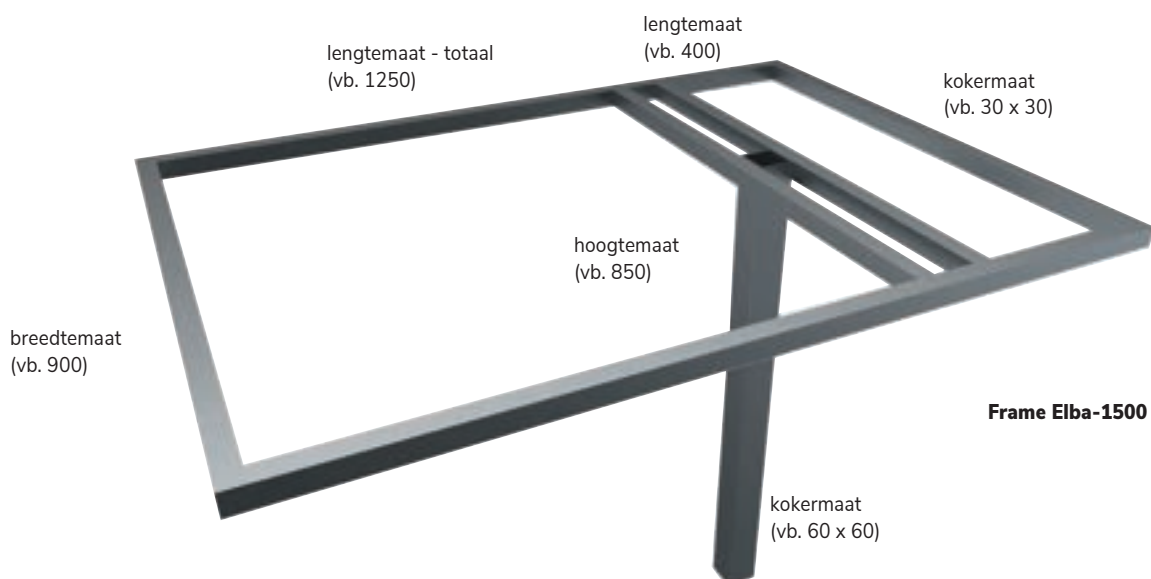



## FRAMES Aansluitende bardelen op maat

Frame Ischia			excl. btw	incl. btw
Frame Ischia-1500	richtprijs	ISHCIA-1500-100	1.609,00	<b>1.946,89</b>
Frame Ischia-2000 (afgebeeld)	richtprijs	ISHCIA-2000-100	1.664,00	<b>2.013,44</b>
Frame Ischia-2500	richtprijs	ISHCIA-2500-100	1.766,00	<b>2.136,86</b>
Frame Ischia-3000	richtprijs	ISHCIA-3000-100	1.856,00	<b>2.245,76</b>

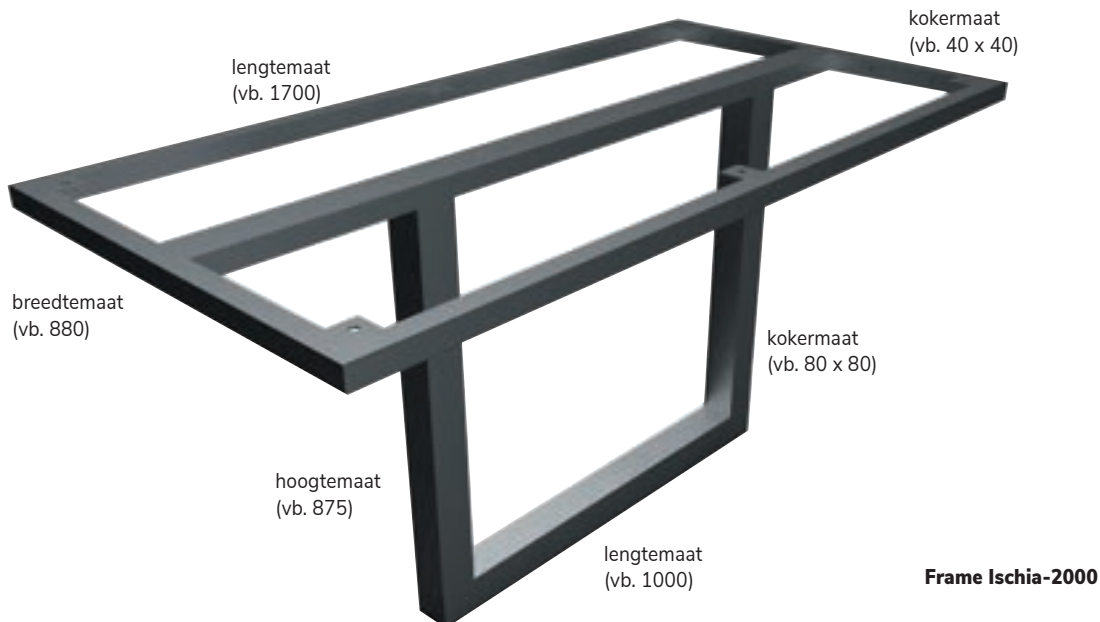

Genoemde prijzen zijn op basis van de maatvoeringen in de voorbeelden en dienen als richtprijs. Aanpassingen t.o.v. van de genoemde maten kunnen gevolgen hebben voor de prijsstelling.

Frame Panarea				
Frame Panarea-1000 (afgebeeld)	richtprijs	PANAREA-1000-10	1.010,00	<b>1.222,10</b>
Frame Panarea-1500	richtprijs	PANAREA-1500-10	1.124,00	<b>1.360,04</b>
Frame Panarea-2000	richtprijs	PANAREA-2000-10	1.237,00	<b>1.496,77</b>

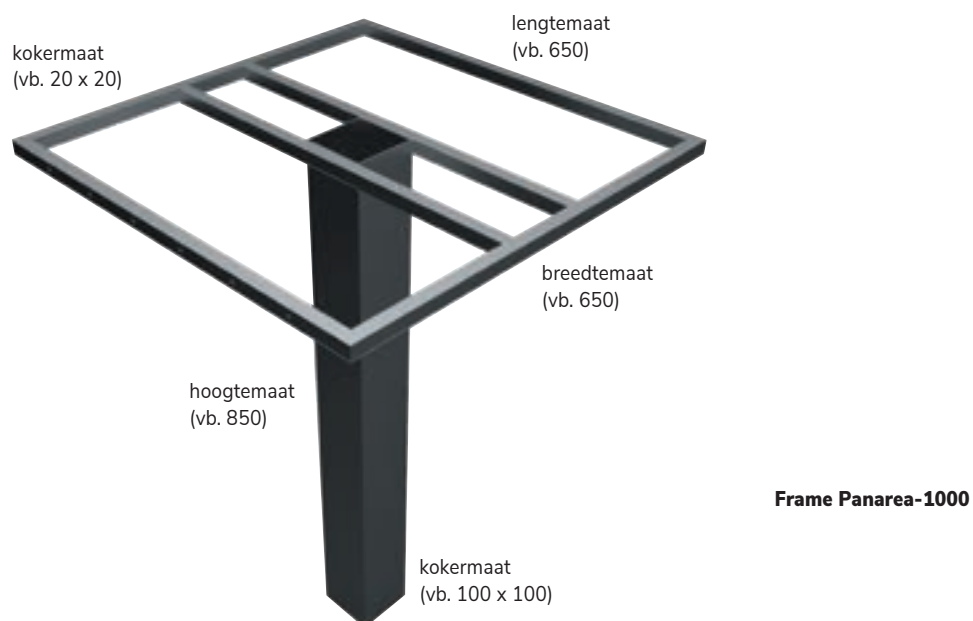

Genoemde prijzen zijn op basis van de maatvoeringen in de voorbeelden en dienen als richtprijs. Aanpassingen t.o.v. van de genoemde maten kunnen gevolgen hebben voor de prijsstelling.



## FRAMES Aansluitende bardelen op maat



Frame Salina			excl. btw	incl. btw
Frame Salina-1500 (afgebeeld)	richtprijs	SALINA-1500-100	1.362,00	<b>1.648,02</b>
Frame Salina-2000	richtprijs	SALINA-2000-100	1.618,00	<b>1.957,78</b>
Frame Salina-2500	richtprijs	SALINA-2500-100	1.805,00	<b>2.184,05</b>
Frame Salina-3000	richtprijs	SALINA-3000-100	1.959,00	<b>2.370,39</b>

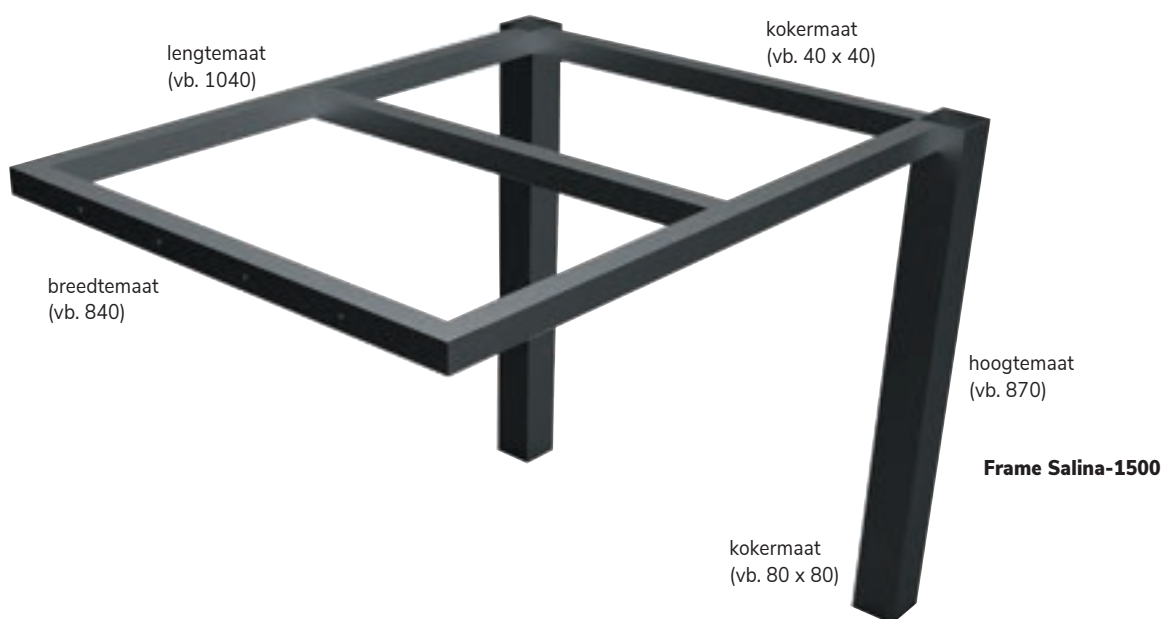

Genoemde prijzen zijn op basis van de maatvoeringen in de voorbeelden en dienen als richtprijs. Aanpassingen t.o.v. van de genoemde maten kunnen gevolgen hebben voor de prijsstelling.

## FRAMES Aansluitende bardelen op maat

Frame Linosa			excl. btw	incl. btw
Frame Linosa-1500 (afgebeeld)	richtprijs	LINOSA-1500-100	1.283,00	<b>1.552,43</b>
Frame Linosa-2000	richtprijs	LINOSA-2000-100	1.533,00	<b>1.854,93</b>
Frame Linosa-2500	richtprijs	LINOSA-2500-100	1.737,00	<b>2.101,77</b>
Frame Linosa-3000	richtprijs	LINOSA-3000-100	1.942,00	<b>2.349,82</b>

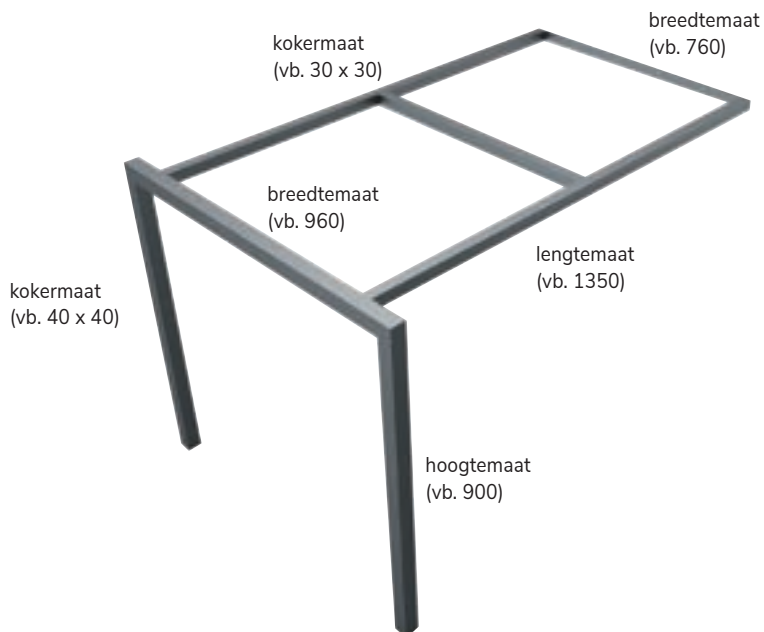

**rame Linosa-1500**

Frame Levanzo				
Frame Levanzo-1500	richtprijs	LEVANZO-1500-10	1.283,00	<b>1.552,43</b>
Frame Levanzo-2000 (afgebeeld)	richtprijs	LEVANZO-2000-10	1.533,00	<b>1.854,93</b>
Frame Levanzo-2500	richtprijs	LEVANZO-2500-10	1.737,00	<b>2.101,77</b>
Frame Levanzo-3000	richtprijs	LEVANZO-3000-10	1.942,00	<b>2.349,82</b>

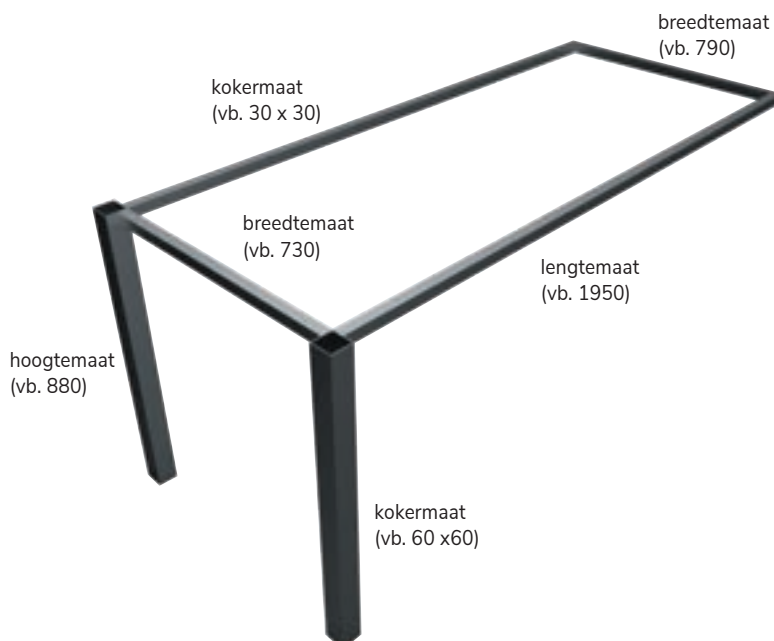

**Frame Levanzo-2000**

Genoemde prijzen zijn op basis van de maatvoeringen in de voorbeelden en dienen als richtprijs. Aanpassingen t.o.v. van de genoemde maten kunnen gevolgen hebben voor de prijsstelling.

## FRAMES Tafelonderstellen op maat



Frame Razzoli			excl. btw	incl. btw
Frame Razzoli-1500 (afgebeeld)	richtprijs	RAZZOLI-1500-10	1.447,00	<b>1.750,87</b>
Frame Razolli-2000	richtprijs	RAZZOLI-2000-10	1.669,00	<b>2.019,49</b>
Frame Razolli-2500	richtprijs	RAZZOLI-2500-10	1.839,00	<b>2.225,19</b>
Frame Razolli-3000	richtprijs	RAZZOLI-3000-10	2.010,00	<b>2.432,10</b>



Genoemde prijzen zijn op basis van de maatvoeringen in de voorbeelden en dienen als richtprijs. Aanpassingen t.o.v. van de genoemde maten kunnen gevolgen hebben voor de prijsstelling.

## FRAMES Tafelonderstellen op maat

Frame Capraia			excl. btw	incl. btw
Frame Capraia-1500 (afgebeeld)	richtprijs	CAPRAIA-1500-10	1.801,00	<b>2.179,21</b>
Frame Capraia-2000	richtprijs	CAPRAIA-2000-10	1.959,00	<b>2.370,39</b>
Frame Capraia-2500	richtprijs	CAPRAIA-2500-10	2.128,00	<b>2.574,88</b>
Frame Capraia-3000	richtprijs	CAPRAIA-3000-10	2.299,00	<b>2.781,79</b>

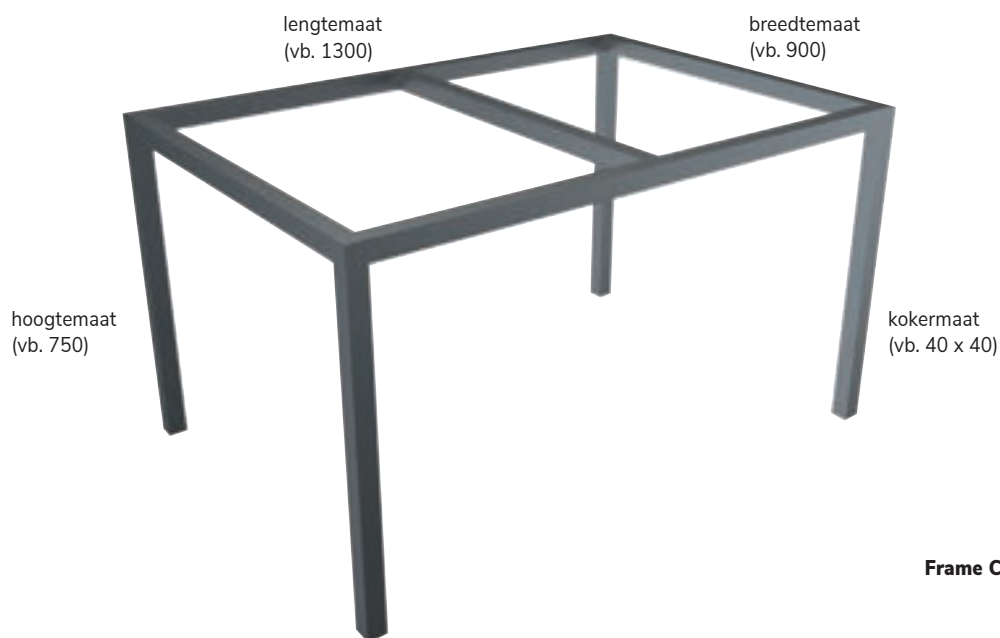

**Frame Capraia-1500**

Frame Torcello				
Frame Torcello-1500	richtprijs	TORCELLO-1500-10	1.652,00	<b>1.998,92</b>
Frame Torcello-2000 (afgebeeld)	richtprijs	TORCELLO-2000-10	1.792,00	<b>2.168,32</b>
Frame Torcello-2500	richtprijs	TORCELLO-2500-10	1.969,00	<b>2.382,49</b>
Frame Torcello-3000	richtprijs	TORCELLO-3000-10	2.128,00	<b>2.574,88</b>

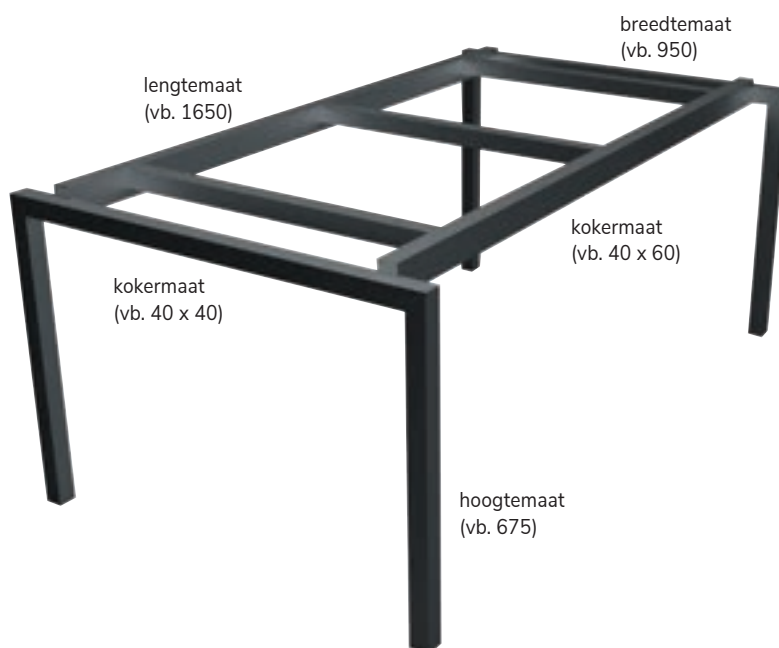

**Frame Torcello-2000**

Genoemde prijzen zijn op basis van de maatvoeringen in de voorbeelden en dienen als richtprijs. Aanpassingen t.o.v. van de genoemde maten kunnen gevolgen hebben voor de prijsstelling.



Frame Monaci			excl. btw	incl. btw
Frame Monaci-1500 (afgebeeld)	richtprijs	MONACI-1500-100	2.085,00	<b>2.522,85</b>
Frame Monaci-2000	richtprijs	MONACI-2000-100	2.265,00	<b>2.740,65</b>
Frame Monaci-2500	richtprijs	MONACI-2500-100	2.447,00	<b>2.960,87</b>
Frame Monaci-3000	richtprijs	MONACI-3000-100	2.555,00	<b>3.091,55</b>

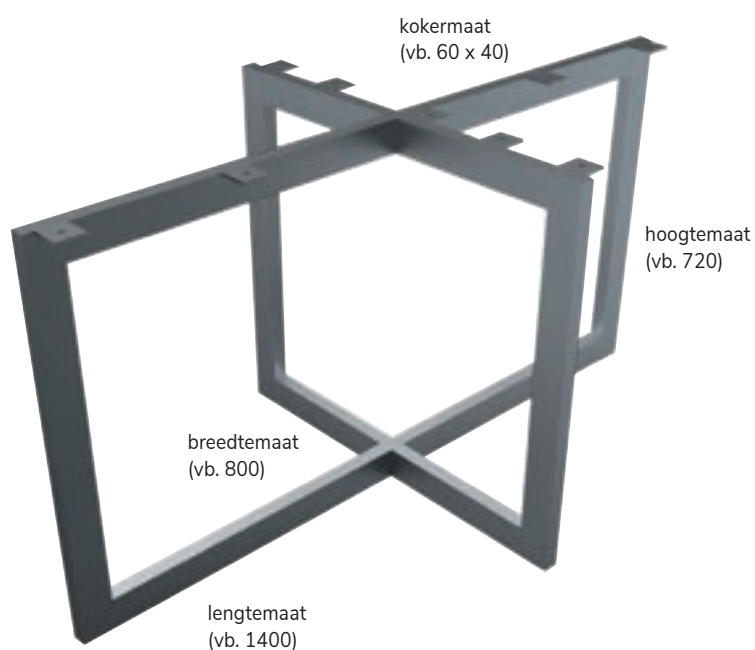

**Frame Monaci-1500**

Genoemde prijzen zijn op basis van de maatvoeringen in de voorbeelden en dienen als richtprijs. Aanpassingen t.o.v. van de genoemde maten kunnen gevolgen hebben voor de prijsstelling.



## FRAMES Tafelonderstellen op maat

Frame Lampione			excl. btw	incl. btw
Frame Lampione-1500	richtprijs	LAMPIONE-1500-1	2.301,00	<b>2.784,21</b>
Frame Lampione-2000	richtprijs	LAMPIONE-2000-1	2.558,00	<b>3.095,18</b>
Frame Lampione-2500	richtprijs	LAMPIONE-2500-1	2.746,00	<b>3.322,66</b>
Frame Lampione-3000 (afgebeeld)	richtprijs	LAMPIONE-3000-1	2.899,00	<b>3.507,79</b>

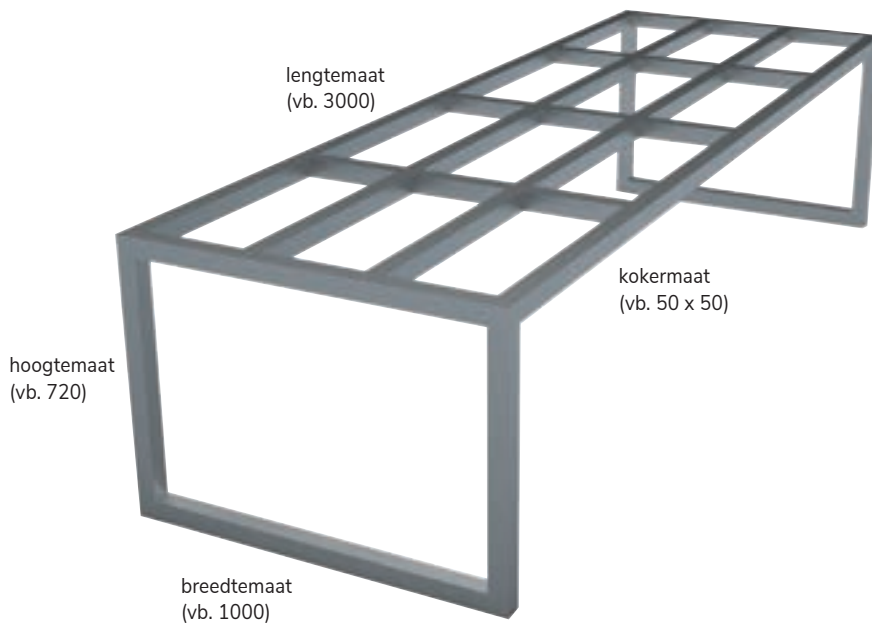

**Frame Lampione-3000**

Frame Chiesa				
Frame Chiesa-1500	richtprijs	CHIESA-1500-1	2.214,00	<b>2.678,94</b>
Frame Chiesa-2000	richtprijs	CHIESA-2000-1	2.384,00	<b>2.884,64</b>
Frame Chiesa-2500 (afgebeeld)	richtprijs	CHIESA-2500-1	2.582,00	<b>3.124,22</b>
Frame Chiesa-3000	richtprijs	CHIESA-3000-1	2.860,00	<b>3.460,60</b>

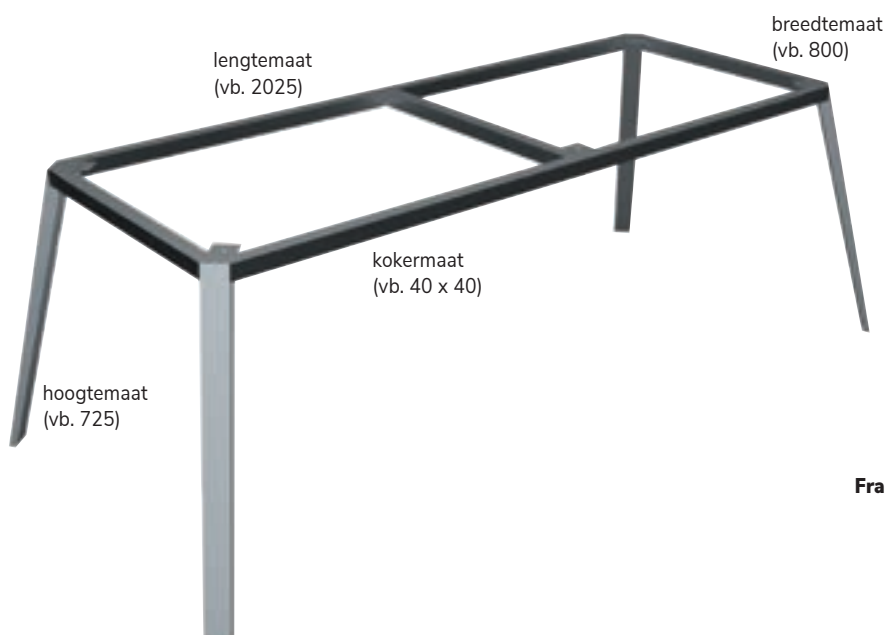

**Frame Chiesa-2500**

Genoemde prijzen zijn op basis van de maatvoeringen in de voorbeelden en dienen als richtprijs. Aanpassingen t.o.v. van de genoemde maten kunnen gevolgen hebben voor de prijsstelling.





### Materiaal:

Staal met poedercoating

RAL kleur: \_\_\_\_\_

RVS, glad geslepen

### Blad:

Blad op frame (frame onder het blad zichtbaar)

Blad over frame (frame onder het blad zichtbaar)

### Hoeklijn toepassen (voor montage aan kast/muur):

Ja, positie markeren in de tekening

Nee

Debiteurnummer: \_\_\_\_\_

Bedrijfsnaam: \_\_\_\_\_

Commissienaam: \_\_\_\_\_

Referentie: \_\_\_\_\_

Behorend bij ordernummer: \_\_\_\_\_

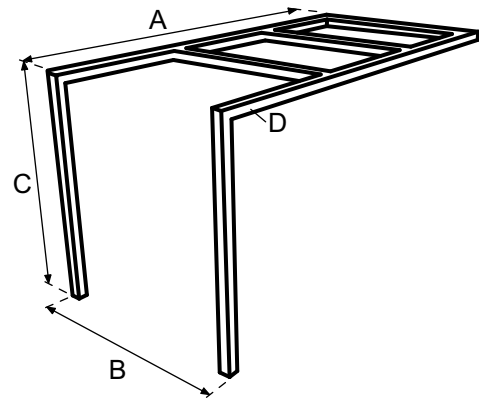

Variant: 1500 / 2000 / 2500 / 3000\*

\* doorhalen wat niet van toepassing is.

### Afmetingen:

A: \_\_\_\_\_ mm  
lengtemaat

B: \_\_\_\_\_ mm  
breedtemaat

C: \_\_\_\_\_ mm  
hoogtemaat  
(totale hoogte frame)

D: \_\_\_\_\_ mm  
kokermaat



### Materiaal:

Staal met poedercoating

RAL kleur: \_\_\_\_\_

RVS, glad geslepen

### Blad:

Blad op frame (frame onder het blad zichtbaar)

Blad over frame (frame onder het blad zichtbaar)

### Hoeklijn toepassen (voor montage aan kast/muur):

Ja, positie markeren in de tekening

Nee

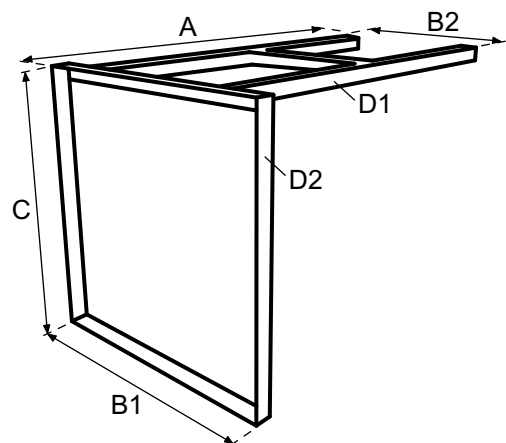

Variant: 1500 / 2000 / 2500 / 3000\*

\* doorhalen wat niet van toepassing is.

### Afmetingen:

A: \_\_\_\_\_ mm  
lengtemaat

B1: \_\_\_\_\_ mm  
breedtemaat

B2: \_\_\_\_\_ mm  
breedtemaat

C: \_\_\_\_\_ mm  
hoogtemaat  
(totale hoogte frame)

D1: \_\_\_\_\_ mm  
kokermaat

D2: \_\_\_\_\_ mm  
kokermaat

Debiteurnummer: \_\_\_\_\_

Bedrijfsnaam: \_\_\_\_\_

Commissienaam: \_\_\_\_\_

Referentie: \_\_\_\_\_

Behorend bij ordernummer: \_\_\_\_\_



### Materiaal:

Staal met poedercoating

RAL kleur: \_\_\_\_\_

RVS, glad geslepen

### Blad:

Blad op frame (frame onder het blad zichtbaar)

Blad over frame (frame onder het blad zichtbaar)

### Hoeklijn toepassen (voor montage aan kast/muur):

Ja, positie markeren in de tekening

Nee

Debiteurnummer: \_\_\_\_\_

Bedrijfsnaam: \_\_\_\_\_

Commissienaam: \_\_\_\_\_

Referentie: \_\_\_\_\_

Behorend bij ordernummer: \_\_\_\_\_

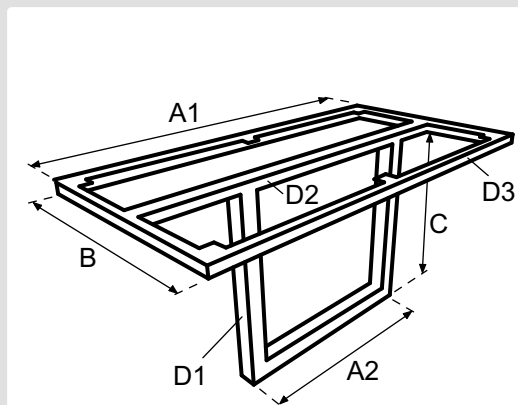

Variant: 1500 / 2000 / 2500 / 3000\*

\* doorhalen wat niet van toepassing is.

### Afmetingen:

A1: \_\_\_\_\_ mm  
lengtemaat

A2: \_\_\_\_\_ mm  
lengtemaat

B: \_\_\_\_\_ mm  
breedtemaat

C: \_\_\_\_\_ mm  
hoogtemaat  
(totale hoogte frame)

D1: \_\_\_\_\_ mm  
kokermaat

D2: \_\_\_\_\_ mm  
kokermaat

D3: \_\_\_\_\_ mm  
kokermaat



### Materiaal:

Staal met poedercoating

RAL kleur: \_\_\_\_\_

RVS, glad geslepen

### Blad:

Blad op frame (frame onder het blad zichtbaar)

Blad over frame (frame onder het blad zichtbaar)

### Hoeklijn toepassen (voor montage aan kast/muur):

Ja, positie markeren in de tekening

Nee

**Debiteurnummer:** \_\_\_\_\_

**Bedrijfsnaam:** \_\_\_\_\_

**Commissienaam:** \_\_\_\_\_

**Referentie:** \_\_\_\_\_

**Behorend bij ordernummer:** \_\_\_\_\_

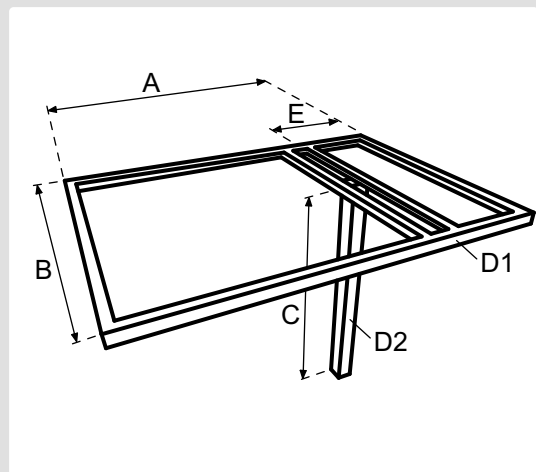

**Variant:** 1500 / 2000 / 2500 / 3000\*

\* doorhalen wat niet van toepassing is.

### Afmetingen:

A: \_\_\_\_\_ mm  
lengtemaat

B: \_\_\_\_\_ mm  
breedtemaat

C: \_\_\_\_\_ mm  
hoogtemaat  
(totale hoogte frame)

D1: \_\_\_\_\_ mm  
kokermaat

D2: \_\_\_\_\_ mm  
kokermaat

E: \_\_\_\_\_ mm  
lengtemaat  
(voorzijde tot hart voet)

**Materiaal:**
 Staal met poedercoating

RAL kleur: \_\_\_\_\_

 RVS, glad geslepen

**Blad:**
 Blad op frame (frame onder het blad zichtbaar)

 Blad over frame (frame onder het blad zichtbaar)

**Hoeklijn toepassen (voor montage aan kast/muur):**
 Ja, positie markeren in de tekening

 Nee

**Debiteurnummer:** \_\_\_\_\_

**Bedrijfsnaam:** \_\_\_\_\_  
 \_\_\_\_\_  
 \_\_\_\_\_

**Commissienaam:** \_\_\_\_\_

**Referentie:** \_\_\_\_\_

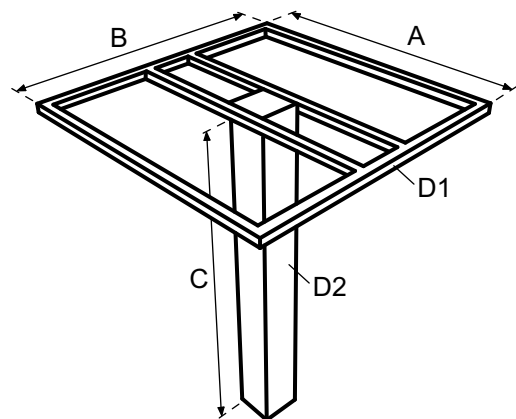
**Behorend bij ordernummer:** \_\_\_\_\_

**Variant:** 1500 / 2000 / 2500\*

\* doorhalen wat niet van toepassing is.

**Afmetingen:**

 A: \_\_\_\_\_ mm  
 lengtemaat

 B: \_\_\_\_\_ mm  
 breedtemaat

 C: \_\_\_\_\_ mm  
 hoogtemaat  
 (totale hoogte frame)

 D1: \_\_\_\_\_ mm  
 kokermaat

 D2: \_\_\_\_\_ mm  
 kokermaat

**Materiaal:**
 Staal met poedercoating

RAL kleur: \_\_\_\_\_

 RVS, glad geslepen

**Blad:**
 Blad op frame (frame onder het blad zichtbaar)

 Blad over frame (frame onder het blad zichtbaar)

**Hoeklijn toepassen (voor montage aan kast/muur):**
 Ja, positie markeren in de tekening

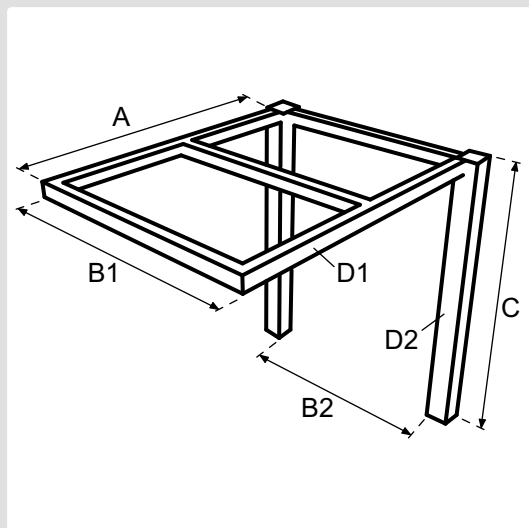
 Nee

**Variant:** 1500 / 2000 / 2500 / 3000\*

\* doorhalen wat niet van toepassing is.

**Afmetingen:**

 A: \_\_\_\_\_ mm  
 lengtemaat

 B1: \_\_\_\_\_ mm  
 breedtemaat

 B2: \_\_\_\_\_ mm  
 breedtemaat

 C: \_\_\_\_\_ mm  
 hoogtemaat  
 (totale hoogte frame)

 D1: \_\_\_\_\_ mm  
 kokermaat

 D2: \_\_\_\_\_ mm  
 kokermaat

**Debiteurnummer:** \_\_\_\_\_

**Bedrijfsnaam:** \_\_\_\_\_

**Commissienaam:** \_\_\_\_\_

**Referentie:** \_\_\_\_\_

**Behorend bij ordernummer:** \_\_\_\_\_

Dit bestelformulier mailen naar projecten@dznet.nl





### Materiaal:

Staal met poedercoating

RAL kleur: \_\_\_\_\_

RVS, glad geslepen

### Blad:

Blad op frame (frame onder het blad zichtbaar)

Blad over frame (frame onder het blad zichtbaar)

### Hoeklijn toepassen (voor montage aan kast/muur):

Ja, positie markeren in de tekening

Nee

Debiteurnummer: \_\_\_\_\_

Bedrijfsnaam: \_\_\_\_\_

Commissienaam: \_\_\_\_\_

Referentie: \_\_\_\_\_

Behorend bij ordernummer: \_\_\_\_\_

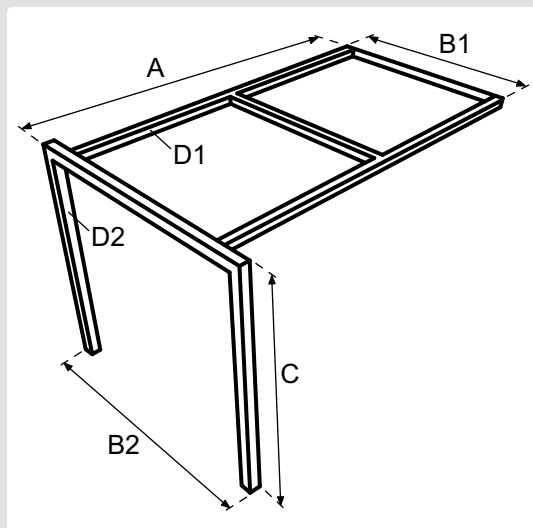

Variant: 1500 / 2000 / 2500 / 3000\*

\* doorhalen wat niet van toepassing is.

### Afmetingen:

A: \_\_\_\_\_ mm  
lengtemaat

B1: \_\_\_\_\_ mm  
breedtemaat

B2: \_\_\_\_\_ mm  
breedtemaat

C: \_\_\_\_\_ mm  
hoogtemaat  
(totale hoogte frame)

D1: \_\_\_\_\_ mm  
kokermaat

D2: \_\_\_\_\_ mm  
kokermaat



### Materiaal:

Staal met poedercoating

RAL kleur: \_\_\_\_\_

RVS, glad geslepen

### Blad:

Blad op frame (frame onder het blad zichtbaar)

Blad over frame (frame onder het blad zichtbaar)

### Hoeklijn toepassen (voor montage aan kast/muur):

Ja, positie markeren in de tekening

Nee

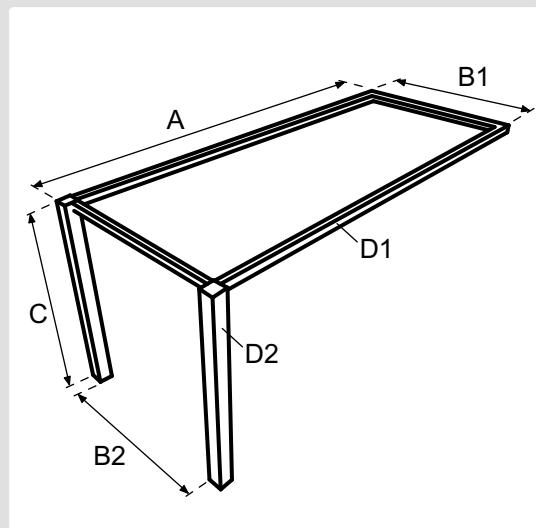

**Variant:** 1500 / 2000 / 2500 / 3000\*

\* doorhalen wat niet van toepassing is.

### Afmetingen:

A: \_\_\_\_\_ mm  
lengtemaat

B1: \_\_\_\_\_ mm  
breedtemaat

B2: \_\_\_\_\_ mm  
breedtemaat

C: \_\_\_\_\_ mm  
hoogtemaat  
(totale hoogte frame)

D1: \_\_\_\_\_ mm  
kokermaat

D2: \_\_\_\_\_ mm  
kokermaat

**Debiteurnummer:** \_\_\_\_\_

**Bedrijfsnaam:** \_\_\_\_\_

**Commissienaam:** \_\_\_\_\_

**Referentie:** \_\_\_\_\_

**Behorend bij ordernummer:** \_\_\_\_\_



### Materiaal:

Staal met poedercoating

RAL kleur: \_\_\_\_\_

RVS, glad geslepen

### Blad:

Blad op frame (frame onder het blad zichtbaar)

Blad over frame (frame onder het blad zichtbaar)

### Hoeklijn toepassen (voor montage aan kast/muur):

Ja, positie markeren in de tekening

Nee

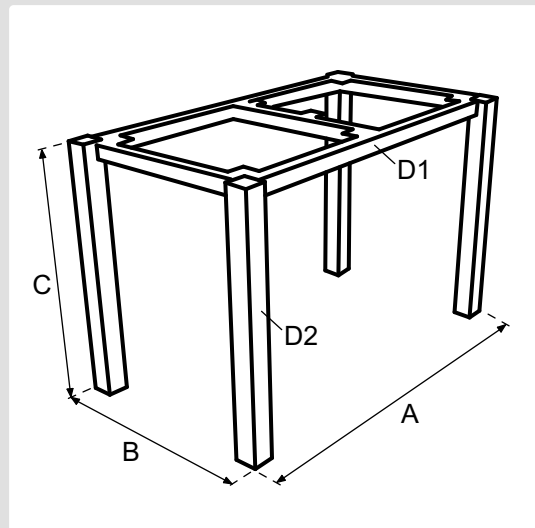

**Variant:** 1500 / 2000 / 2500 / 3000\*

\* doorhalen wat niet van toepassing is.

### Afmetingen:

A: \_\_\_\_\_ mm  
lengtemaat

B: \_\_\_\_\_ mm  
breedtemaat

C: \_\_\_\_\_ mm  
hoogtemaat  
(totale hoogte frame)

D1: \_\_\_\_\_ mm  
kokermaat

D2: \_\_\_\_\_ mm  
kokermaat

**Debiteurnummer:** \_\_\_\_\_

**Bedrijfsnaam:** \_\_\_\_\_

**Commissienaam:** \_\_\_\_\_

**Referentie:** \_\_\_\_\_

**Behorend bij ordernummer:** \_\_\_\_\_

**Materiaal:**
 Staal met poedercoating

RAL kleur: \_\_\_\_\_

 RVS, glad geslepen
**Blad:**
 Blad op frame (frame onder het blad zichtbaar)

 Blad over frame (frame onder het blad zichtbaar)
**Hoeklijn toepassen (voor montage aan kast/muur):**
 Ja, positie markeren in de tekening

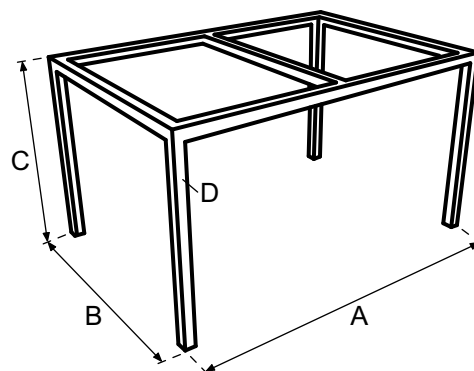
 Nee

**Variant:** 1500 / 2000 / 2500 / 3000\*

\* doorhalen wat niet van toepassing is.

**Afmetingen:**
 A: \_\_\_\_\_ mm  
 lengtemaat

 B: \_\_\_\_\_ mm  
 breedtemaat

 C: \_\_\_\_\_ mm  
 hoogtemaat  
 (totale hoogte frame)

 D: \_\_\_\_\_ mm  
 kokermaat

**Debiteurnummer:** \_\_\_\_\_

**Bedrijfsnaam:** \_\_\_\_\_  
 \_\_\_\_\_  
 \_\_\_\_\_

**Commissienaam:** \_\_\_\_\_

**Referentie:** \_\_\_\_\_

**Behorend bij ordernummer:** \_\_\_\_\_

 Dit bestelformulier mailen naar [projecten@dznet.nl](mailto:projecten@dznet.nl)

**Materiaal:**
 Staal met poedercoating

RAL kleur: \_\_\_\_\_

 RVS, glad geslepen

**Blad:**
 Blad op frame (frame onder het blad zichtbaar)

 Blad over frame (frame onder het blad zichtbaar)

**Hoeklijn toepassen (voor montage aan kast/muur):**
 Ja, positie markeren in de tekening

 Nee

**Debiteurnummer:** \_\_\_\_\_

**Bedrijfsnaam:** \_\_\_\_\_  
 \_\_\_\_\_  
 \_\_\_\_\_

**Commissienaam:** \_\_\_\_\_

**Referentie:** \_\_\_\_\_

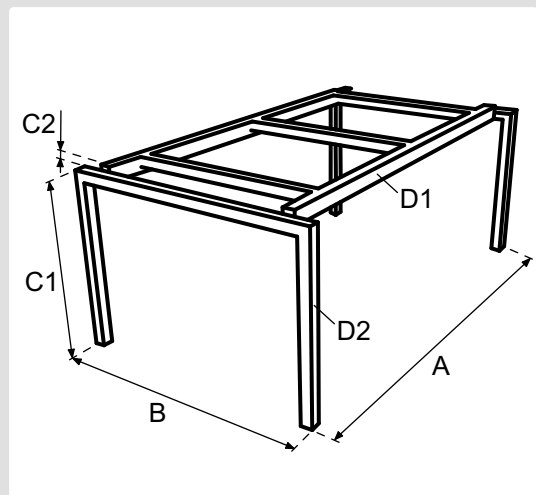
**Behorend bij ordernummer:** \_\_\_\_\_

**Variant:** 1500 / 2000 / 2500 / 3000\*

\* doorhalen wat niet van toepassing is.

**Afmetingen:**

 A: \_\_\_\_\_ mm  
 lengtemaat

 B: \_\_\_\_\_ mm  
 breedtemaat

 C1: \_\_\_\_\_ mm  
 hoogtemaat  
 (totale hoogte frame)

 C2: \_\_\_\_\_ mm  
 hoogtemaat

 D1: \_\_\_\_\_ mm  
 kokermaat

 D2: \_\_\_\_\_ mm  
 kokermaat

**Materiaal:**
 Staal met poedercoating

RAL kleur: \_\_\_\_\_

 RVS, glad geslepen

**Blad:**
 Blad op frame (frame onder het blad zichtbaar)

 Blad over frame (frame onder het blad zichtbaar)

**Hoeklijn toepassen (voor montage aan kast/muur):**
 Ja, positie markeren in de tekening

 Nee

**Debiteurnummer:** \_\_\_\_\_

**Bedrijfsnaam:** \_\_\_\_\_  
 \_\_\_\_\_  
 \_\_\_\_\_

**Commissienaam:** \_\_\_\_\_

**Referentie:** \_\_\_\_\_

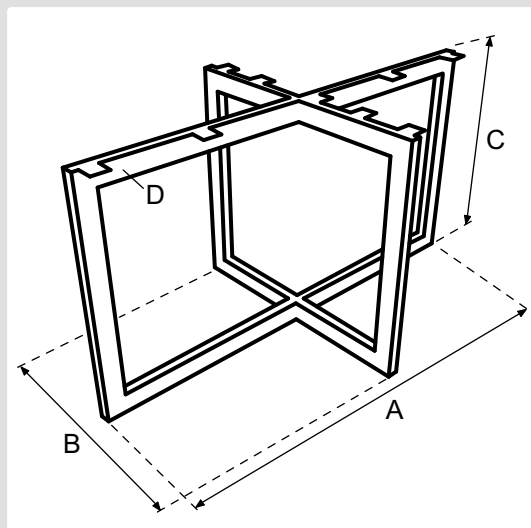
**Behorend bij ordernummer:** \_\_\_\_\_

**Variant:** 1500 / 2000 / 2500 / 3000\*

\* doorhalen wat niet van toepassing is.

**Afmetingen:**

 A: \_\_\_\_\_ mm  
 lengtemaat

 B: \_\_\_\_\_ mm  
 breedtemaat

 C: \_\_\_\_\_ mm  
 hoogtemaat  
 (totale hoogte frame)

 D: \_\_\_\_\_ mm  
 kokermaat



# BESTELFORMULIER

## Frame Lampione



### Materiaal:

Staal met poedercoating

RAL kleur: \_\_\_\_\_

RVS, glad geslepen

### Blad:

Blad op frame (frame onder het blad zichtbaar)

Blad over frame (frame onder het blad zichtbaar)

### Hoeklijn toepassen (voor montage aan kast/muur):

Ja, positie markeren in de tekening

Nee

Debiteurnummer: \_\_\_\_\_

Bedrijfsnaam: \_\_\_\_\_

Commissienaam: \_\_\_\_\_

Referentie: \_\_\_\_\_

Behorend bij ordernummer: \_\_\_\_\_

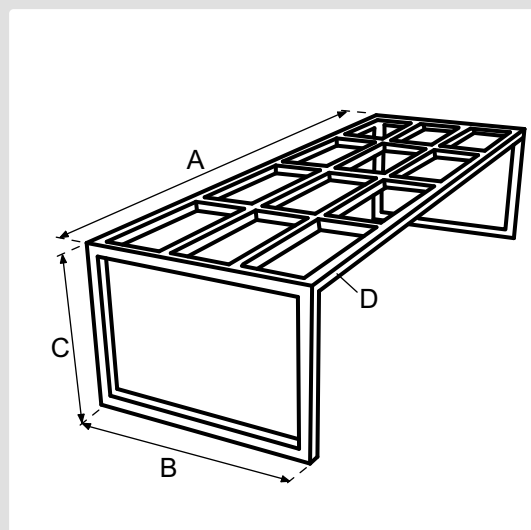

Variant: 1500 / 2000 / 2500 / 3000\*

\* doorhalen wat niet van toepassing is.

### Afmetingen:

A: \_\_\_\_\_ mm  
lengtemaat

B: \_\_\_\_\_ mm  
breedtemaat

C: \_\_\_\_\_ mm  
hoogtemaat  
(totale hoogte frame)

D: \_\_\_\_\_ mm  
kokermaat

**Materiaal:**
 Staal met poedercoating

RAL kleur: \_\_\_\_\_

 RVS, glad geslepen

**Blad:**
 Blad op frame (frame onder het blad zichtbaar)

 Blad over frame (frame onder het blad zichtbaar)

**Hoeklijn toepassen (voor montage aan kast/muur):**
 Ja, positie markeren in de tekening

 Nee

**Debiteurnummer:** \_\_\_\_\_

**Bedrijfsnaam:** \_\_\_\_\_  
 \_\_\_\_\_  
 \_\_\_\_\_

**Commissienaam:** \_\_\_\_\_

**Referentie:** \_\_\_\_\_

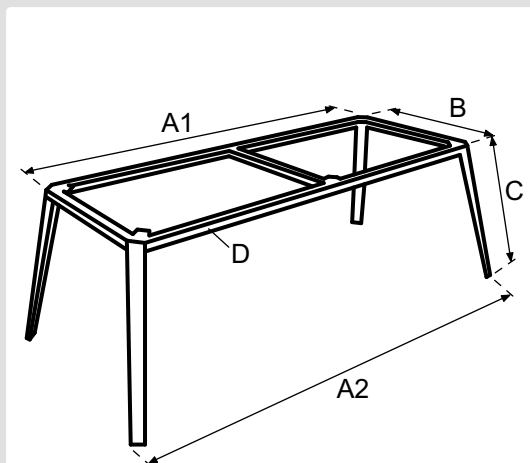
**Behorend bij ordernummer:** \_\_\_\_\_

**Variant:** 1500 / 2000 / 2500 / 3000\*

\* doorhalen wat niet van toepassing is.

**Afmetingen:**

 A1: \_\_\_\_\_ mm  
 lengtemaat

 A2: \_\_\_\_\_ mm  
 lengtemaat

 B: \_\_\_\_\_ mm  
 breedtemaat

 C: \_\_\_\_\_ mm  
 hoogtemaat  
 (totale hoogte frame)

 D: \_\_\_\_\_ mm  
 kokermaat

## Iconen



Conditiegroep waaronder dit artikel valt.  
Sommige artikelen hebben een afwijkende korting, dit wordt apart vermeld.



Inhoud (in ml)



# DIENSTEN EN SERVICE

## **Inhoud**

### **Diensten**

- 21.2 Mallen
- 21.3 Checklist houten mal opmeten
- 21.4 Zelfplaatsing

### **Service**

- 21.5 Proces
- 21.6 Servicewijzer - beschadiging
- 21.7 Servicewijzer - werkbladen
- 21.8 Servicewijzer - spoelbakken
- 21.9 Informatie en tarieven
- 21.10 Formulier serviceaanvraag
- 21.11 Overzicht onderhoudsmiddelen

## Aanlevering mallen

Indien u twijfelt over de maatvoering, is het mogelijk om uw werkbladen volgens een mal te produceren. Wij meten de door u aangeleverde stevige houten mal op. Wij vragen u om de mal vooraf aan te melden bij uw contactpersoon van de medewerker Verkoop Binnendienst.

## Voorwaarden

Voor het goed kunnen verwerken van uw mal, moet deze aan de volgende voorwaarden voldoen:

- > De mal dient van stevig 8 mm materiaal te zijn (triplex, MDF of multiplex). De dikte van de mal dient constant te zijn, gebruik geen kromme platen. Mallen die gemaakt zijn van een ander materiaal (karton, papier, hard board, etc.) zijn niet geschikt voor productie en kunnen wij daarom helaas niet accepteren. Mallen t.b.v. glasorders mogen maximaal 6 mm dik zijn;
- > De mal moet de werkelijke maatvoering aangeven (geen teksten met bijvoorbeeld + 25 mm) en een 1-op-1 weergave zijn van de delen van het werkblad. Dus voor een blad uit 3 delen dienen 3 mallen gemaakt te worden (zie figuur). Hierbij hoeft u géén rekening te houden met invallende koppelingen;
- > Bij de fabricage van de mal dient u erop te letten dat er geen metalen voorwerpen (zoals schroeven, spijkers en nietjes)

onder de mal uitsteken, dit veroorzaakt krassen op het werkblad bij controle;

- > Voor elke aangeleverde order volgens mal dient u ook een order in te sturen met het kastenplan;
- > Informatie omtrent randafwerking; hoge kastaansluiting, hartmaten, type spoelbak, type kookplaat, kraangat, commissienaam, klantnaam en uw ordernummer dienen op elk deel van de mal te zijn vermeld;

Zodra de ontvangen mal voldoet aan boven gestelde eisen, nemen wij het blad conform de overeengekomen levertijd in bestelling.

- > Om de mal op te meten en in het systeem te kunnen verwerken, is een ingevulde checklist noodzakelijk (pag. 21.3)

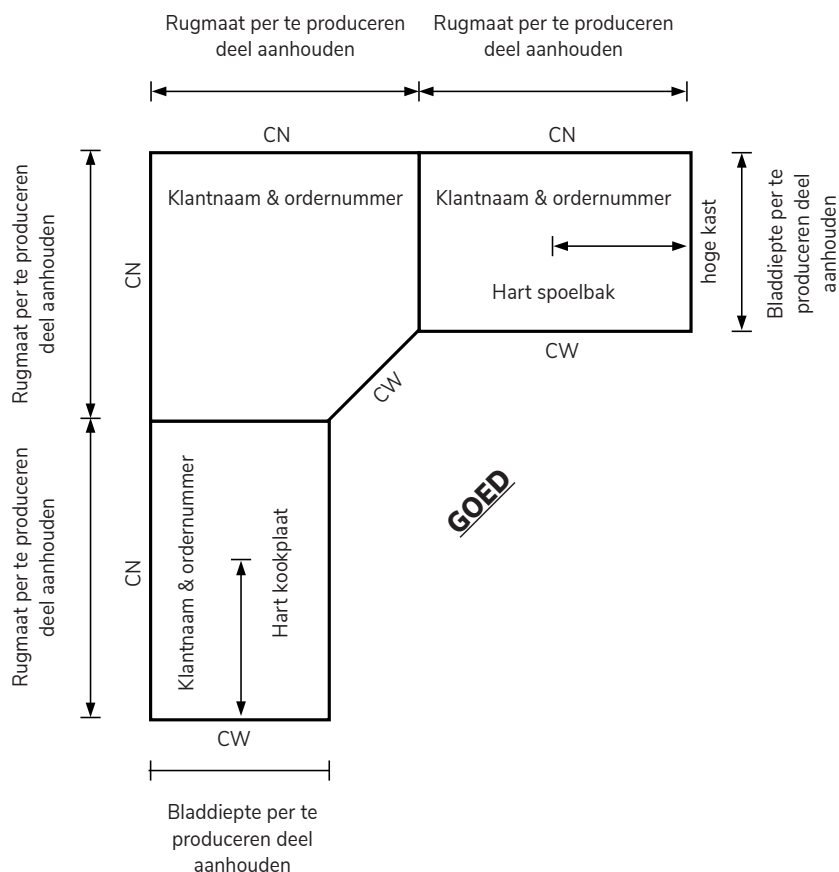
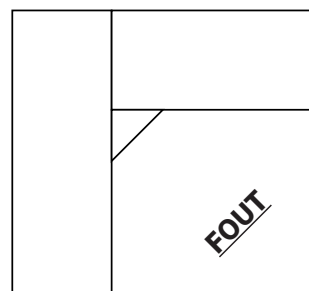
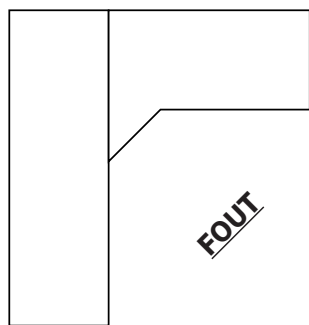

# DIENSTEN EN SERVICE Checklist houten mal opmeten

Datum: \_\_\_\_ - \_\_\_\_ - \_\_\_\_

Online in te vullen: [www.dekkerzevenhuizen.nl/verkoopboek](http://www.dekkerzevenhuizen.nl/verkoopboek)

Belangrijk: deze checklist graag op mal bevestigen én mailen naar uw contactpersoon

## Uw gegevens

Bedrijfsnaam: \_\_\_\_\_

Debiteurnummer: \_\_\_\_\_

Vestigingsplaats: \_\_\_\_\_

Contactpersoon: \_\_\_\_\_

Telefoonnummer: \_\_\_\_\_

## Checkpunten mal

- De mal is van stevig 8 mm materiaal (MDF, multiplex) en niet krom
- De mal geeft de werkelijke maatvoering weer en is een 1-op1 weergave van het werkblad
- Er zitten geen metalen voorwerpen onder de mal (schroeven, spijkers, nietjes)
- Hartmaten van de spoelbak, kraangat, kookplaat en overige uitsparingen zijn vermeld
- Voormaten van de spoelbak, kraangat, kookplaat en overige uitsparingen zijn vermeld
- Naast deze checklist voeg ik een keukentekening bij de mail toe

## Overige informatie

Commissie: \_\_\_\_\_

Materiaal: \_\_\_\_\_

Kleur: \_\_\_\_\_

Type randafwerking: \_\_\_\_\_

Type hoekverbinding: \_\_\_\_\_

Corpusmaat\*: \_\_\_\_\_

\*bij hoge kastaansluiting

Type spoelbak: \_\_\_\_\_

montage spoelbak:

- opbouw,
- onderbouw,
- semi-onderbouw
- vlakbouw

Type kookplaat: \_\_\_\_\_

montage kookplaat:

- opbouw
- vlakbouw

Diameter kraangat: \_\_\_\_\_

Bij deze verklaart u dat bovenstaande punten correct zijn en de mal voldoet aan de eisen zoals weergegeven op pagina 21.2.

Naam en handtekening: \_\_\_\_\_

Datum: \_\_\_\_\_

**DEKKER**  
— SINCE 1930 —

Via [www.dekkerzevenhuizen.nl/verkoopboek](http://www.dekkerzevenhuizen.nl/verkoopboek) kunt u dit formulier digitaal downloaden. Al bovenstaande velden zijn verplichte velden. Een volledig, duidelijk ingevulde aanvraag verhoogt de snelheid van het afwickelen van de dienst aanvraag. U kunt deze checklist tezamen met uw order en aanvraag mailen naar [bestellingen@dznet.nl](mailto:bestellingen@dznet.nl). Vergeet deze checklist en het formulier niet extra toe te voegen bij de mal.



### Plaatsing

#### (door uw eigen monteur)

Voordat u gaat monteren, adviseren wij eerst duidelijk de gebruikersvoorschriften die bij uw werkblad meegeleverd worden te lezen. Het blad dient verticaal vervoert te worden; indien u het blad horizontaal vervoert, is er een vergrote kans op breuk. Om deze reden adviseren wij u om na het leggen van het blad, het blad niet meer op te tillen.

Verder zijn de onderstaande aandachtspunten van toepassing:

- > voor montage zijn (minimaal) 2 monteurs nodig
- > blad niet horizontaal (plat) dragen i.v.m. breukrisico
- > onderkasten waterpas en rondom dragend stellen
- > blad voldoende ondersteunen; voorzieningen treffen voor bladdelen die niet volledig door onderkasten worden gedragen (b.v. hoeklijnen aan de muur)
- > blad nooit onder spanning plaatsen, dit kan breuk tot gevolg hebben
- > tijdens montage blad beschermen met karton of deken, tijdens betegelen met folie (i.v.m. het risico op deuken en/of krassen)
- > onderbouw- en vlakinbouw spoelbakken zelf monteren
- > op hoogte stellen van spoelbak m.b.v. vulplaatjes (hier geen kit voor gebruiken)
- > i.v.m. het risico op breuk kan het bij grote uitsparingen voorkomen dat een deel van de uitsparing nog in het blad zit. Deze versteviging dient u zelf te verwijderen. Houdt u hier a.u.b. rekening mee, zeker wanneer de consument zelf het blad plaatst
- > achterwanden uitsluitend vastzetten tegen een rechte en vlakke muur (nooit over onbeschermd werkblad schuiven)

### Aanvullende aandachtspunten

#### (voor Solid Surface)

- > randen met vlakschuurmachine bewerken om inscheuringen te voorkomen
- > nooit koppelbouten gebruiken en geen kracht uitoefenen bij het samenbrengen van bladdelen (i.v.m. risico op zwakke plekken door het weglopen van de mix uit de naden)
- > overtollige lijm pas verwijderen wanneer deze volledig droog is; bij gebruik van vlakschuurmachine korrelgrootte geleidelijk opvoeren van 80 via 120 naar 150, blad afwerken met schuurpapier (korrel 180/220) en indien nodig polijsten (Scotch Brite™ van 3M)
- > nooit rechtstreeks schroeven in het blad; voor bevestiging aan onderkasten puntsgewijs lijmende kit aanbrengen

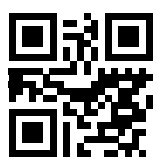

Bekijk de montage video's op  
[https://www.dekkerzevenhuizen.nl/  
onderhoud/montage](https://www.dekkerzevenhuizen.nl/onderhoud/montage)

### Algemeen

Indien er na of tijdens montage van het werkblad een mankement geconstateerd wordt, kunt u dit schriftelijk melden bij de serviceafdeling van Dekker.

Wij vragen u de volgende stappen aan te houden voor het aanvragen van de service.

#### Stap 1

Download het serviceaanvraagformulier via [www.dekkerzevenhuizen.nl/verkoopboek](http://www.dekkerzevenhuizen.nl/verkoopboek).

#### Stap 2

- > Doorloop de servicewijzers op pag. 21.6 - 21.8
- > Vul het serviceaanvraagformulier in

#### Stap 3

- Stuur naar [dekkerservice@dznet.nl](mailto:dekkerservice@dznet.nl):
- > Inge vulde serviceaanvraagformulier
  - > Foto's van het mankement

#### Stap 4

Na verwerking van uw aanvraag sturen wij een bevestigingsmail van de geplande bezoekspraak naar zowel u als de consument.

#### Stap 5

Controleer de eventuele orderbevestiging met definitieve maatvoering, randafwerking, kraangat, spoelbak- en kookplaatuitsparing goed.





- > Schade aan het werkblad dient binnen 1 week na levering gemeld te worden.
- > Zichtbare schade aan de spoelbak dient binnen 48 uur na levering gemeld te worden.
- > A.u.b. een foto van de situatie mailen naar: [dekkerservice@dznet.nl](mailto:dekkerservice@dznet.nl) o.v.v. het Dekker ordernummer.

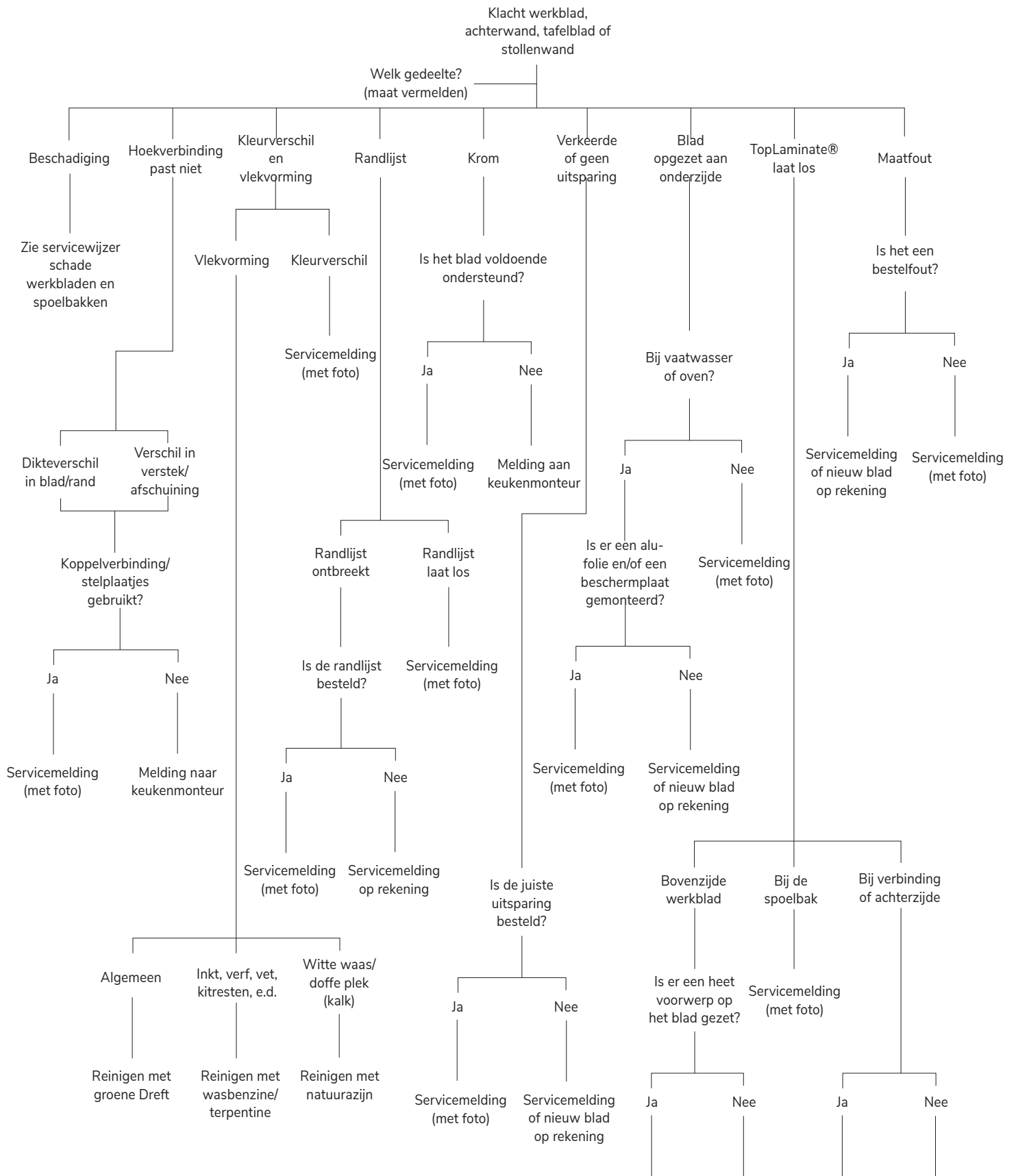

- > A.u.b. een foto mailen naar: [dekkerservice@dznet.nl](mailto:dekkerservice@dznet.nl) o.v.v. het Dekker ordernummer.
- > Bij gezoete of antieke bladen en Belgisch hardsteen reclamaties op vlekken niet mogelijk.
- > Bij bladen in stellar kleuren/Belgisch hardsteen reclamaties op putjes en gaatjes en/of oppervlaktekrasjes niet mogelijk.
- > Incidentele putjes, concentraties van mineralen of pigmenten inherent aan materiaal.
- > Het is altijd aan te bevelen in graniet een kleur uit te zoeken
- > Voordat graniet geïmpregneerd wordt, dient eerst het blad gereinigd te worden

Nieuw blad op rekening    Servicemelding (met foto)    Servicemelding (met foto)    Nieuw blad op rekening

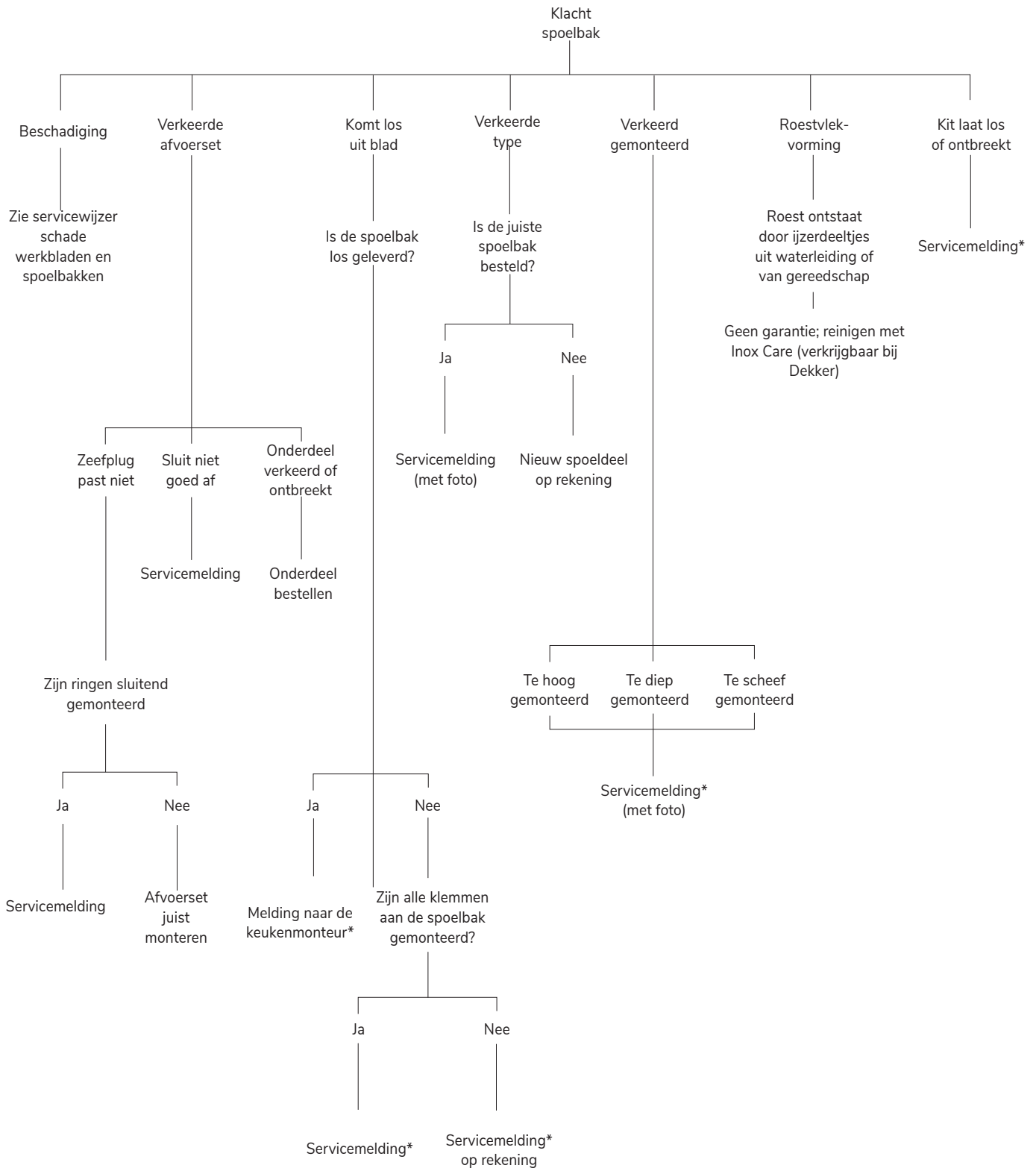

- > Zichtbare schade aan de spoelbak moet binnen 48 uur na levering gemeld worden.
- > A.u.b. een foto van de situatie mailen naar: [dekkerservice@dznet.nl](mailto:dekkerservice@dznet.nl) o.v.v. het Dekker ordernummer.

\* adviseren spoelbak af te plakken i.v.m. mogelijke vochtschade een het werkblad.

## Algemeen

Indien er na of tijdens montage een mankement geconstateerd wordt, dient u dit schriftelijk te melden bij de serviceafdeling van Dekker. Wij vragen u de volgende checklist aan te houden voor het aanmelden van de service:

- > NAW-gegevens, telefoonnummer en e-mailadres van de consument
- > Origineel ordernummer waarop de goederen geleverd zijn
- > Montage datum
- > Beschrijving van de situatie
- > Duidelijke foto van de situatie

Via [www.dekkerzevenhuizen.nl/verkoopboek](http://www.dekkerzevenhuizen.nl/verkoopboek) kunt u het digitale serviceaanvraag formulier downloaden. Wij wijzen u erop dat volledig aangeleverde gegevens leiden tot een snelle verwerking van uw serviceaanvraag. Uw serviceaanvraag kunt u mailen naar: [dekkerservice@dznet.nl](mailto:dekkerservice@dznet.nl)

Basis tarieven		bestelnr.	excl. btw	incl. btw
<b>Servicebezoek</b>				
Uurtarief (excl. materiaal) <sup>1</sup>	per uur	SERVICE-UUR	70,00	<b>netto</b>
<b>Vermaakorder of Quick Service</b>				
Uurtarief <sup>2</sup>	per uur	DIENST-WERKUUR	70,00	<b>netto</b>
<b>Voorrijkosten</b>				
Nederland	per keer	DIENST-TRANS-NL	70,00	<b>netto</b>

<sup>1</sup> Exclusief voorrijkosten en op basis van 1 monteur per auto, excl. parkeerkosten

<sup>2</sup> Exclusief voorrijkosten

- > Tarieven zijn landelijke tarieven in Nederland m.u.v. de Waddeneilanden (op aanvraag)
- > Aanvraag en facturatie van bovenstaande diensten vindt altijd plaats via de detaillist
- > Er wordt min. 1 uur service doorberekend (dus bij minder dan 1 uur, wordt er 1 uur doorberekend)

## Informatie

### Algemeen

Dekker Zevenhuizen zal ieder bezoek schriftelijk bevestigen aan de keukenzaak. Indien wij alle gegevens van de consument ontvangen hebben bij de serviceaanvraag, zullen wij de commissie tevens op de hoogte stellen. Na afloop van het bezoek zal er schriftelijk verslag gedaan worden bij de keukenzaak. Indien de klacht niet door toedoen van Dekker Zevenhuizen is veroorzaakt, worden de servicekosten en/of eventuele overige kosten aan u doorberekend. Voor de servicekosten, zie tarieven hierboven.

### Vermaakopdracht

Indien het werkblad aangepast dient te worden, is dit in bepaalde gevallen mogelijk in onze fabrieken. Neemt u hiervoor contact op met uw medewerker Verkoop Binnendienst. Mocht het om ingrijpende aanpassingen gaan, dan dienen de delen – in originele verpakking – retour te komen naar de fabriek.



# DIENSTEN EN SERVICE Formulier serviceaanvraag

Datum: \_\_\_\_ - \_\_\_\_ - \_\_\_\_

Online in te vullen: [www.dekkerzevenhuizen.nl/verkoopboek](http://www.dekkerzevenhuizen.nl/verkoopboek)

## Uw gegevens

Bedrijfsnaam: \_\_\_\_\_ Debiteurnummer: \_\_\_\_\_  
Vestigingsplaats: \_\_\_\_\_ E-mailadres: \_\_\_\_\_  
Contactpersoon: \_\_\_\_\_ Telefoonnummer: \_\_\_\_\_

## Consumentgegevens

Voorletter(s): \_\_\_\_\_ Telefoonnr. 1 : \_\_\_\_\_  
Achternaam: \_\_\_\_\_ Telefoonnr. 2 : \_\_\_\_\_  
Straat + huisnr.: \_\_\_\_\_ E-mailadres: \_\_\_\_\_  
Postcode: \_\_\_\_\_  
Woonplaats: \_\_\_\_\_

## Ordergegevens

Ordernummer Dekker: \_\_\_\_\_  
Uw referentie: \_\_\_\_\_  
Artikelnummer(s): \_\_\_\_\_  
Gemonteerd door: \_\_\_\_\_  
Datum montage: \_\_\_\_\_

## Klacht

Omschrijving (gebruik uw servicewijzer): \_\_\_\_\_  
\_\_\_\_\_  
\_\_\_\_\_  
\_\_\_\_\_

## Aanvullende gegevens

Heeft u de klacht zelf ter plekke beoordeeld?  
 ja  nee

Om uw aanvraag sneller te verwerken, vragen wij u de volgende documenten mee te sturen:

- > Originele orderbevestiging die u ontvangen heeft van Dekker
- > Een goede foto van de klacht

**DEKKER**  
— SINCE 1930 —

Via [www.dekkerzevenhuizen.nl/verkoopboek](http://www.dekkerzevenhuizen.nl/verkoopboek) kunt u dit formulier digitaal downloaden. Al bovenstaande velden zijn verplichte velden. Een volledig, duidelijk ingevulde aanvraag verhoogt de snelheid van het afwickelen van de dienstaanvraag. U kunt deze checklist tezamen met uw order en aanvraag mailen naar [bestellingen@dznet.nl](mailto:bestellingen@dznet.nl).

## DIENSTEN EN SERVICE Overzicht onderhoudsmiddelen

Onderhoudsset	uitvoering	bestelnr.	excl. btw	incl. btw
 <ul style="list-style-type: none"> <li>&gt; Een reiniger voor periodiek onderhoud. Verwijderd gemakkelijk vuil en gebruikssporen van het Evora werkblad.</li> <li>&gt; Evora Care kit bestaat uit een dagelijkse reiniger (500ml) en een intensieve reiniger (250ml).</li> </ul>	Steen	290132	27,27	<b>33,00</b>



Verzorgingsolie	uitvoering	bestelnr.	excl. btw	incl. btw
 <ul style="list-style-type: none"> <li>&gt; Deze olie is speciaal ontwikkeld voor het onderhouden en behandelen van massief houten werkbladen.</li> <li>&gt; De olie verstevigt en beschermt het hout tegen vuil en vocht, en laat daarbij de houtstructuur intact.</li> <li>&gt; De olie is zeer gemakkelijk aan te brengen met de meegeleverde spons.</li> </ul>	Naturel, 250 ml	290075	37,19	<b>45,00</b>
	White wash, 200 ml	290074	37,19	<b>45,00</b>



Top Cleaner	uitvoering	bestelnr.	excl. btw	incl. btw
 <ul style="list-style-type: none"> <li>&gt; Een laminaat reiniger voor periodiek onderhoud.</li> <li>&gt; Laat na gebruik een heerlijke frisse geur achter.</li> <li>&gt; Verwijderd gemakkelijk het vuil van het laminaat.</li> </ul>	per stuk	290126	7,85	<b>9,50</b>





Inox Care	uitvoering	bestelnr.	excl. btw	incl. btw
 <ul style="list-style-type: none"> <li>&gt; Krachtig reinigingsmiddel voor alle soorten metalen zoals rvs, chroom en aluminium</li> <li>&gt; Beschermt het oppervlak.</li> <li>&gt; Gegarandeerd een glanzend en beschermd oppervlak</li> </ul>	per stuk	290125	19,01	<b>22,00</b>











## DIENSTEN EN SERVICE Overzicht onderhoudsmiddelen

Fenix NTM onderhoudset	uitvoering	bestelnr.	excl. btw	incl. btw
 <ul style="list-style-type: none"> <li>&gt; De Fenix NTM onderhoudset bevat een cleaningspray, melamine spons, microvezel doekje en schoonmaakinstructies.</li> </ul>	per set	290129	20,66	<b>24,00</b>
 				

Dekker Wonderspons	uitvoering	bestelnr.	excl. btw	incl. btw
 <ul style="list-style-type: none"> <li>&gt; Poetst vlekken eenvoudig weg</li> </ul>	per stuk	290001	2,48	<b>3,00</b>
				

Dekker Rvs Cleaner	uitvoering	bestelnr.	excl. btw	incl. btw
 <ul style="list-style-type: none"> <li>&gt; Speciaal ontwikkeld ter bescherming van metalen oppervlakken.</li> <li>&gt; Bij uitstek geschikt voor de behandeling van roestvaststaal, welke tot hoogglans opgepoetst kunnen worden.</li> </ul>	per stuk	290128	7,85	<b>9,50</b>
 				

## DIENSTEN EN SERVICE Overzicht onderhoudsmiddelen

Vuplex	uitvoering	bestelnr.	excl. btw	incl. btw
 <ul style="list-style-type: none"> <li>&gt; Schoonmaak- en onderhoudsmiddel voor hoogglans oppervlakken</li> <li>&gt; Zeer geschikt voor hoogglans AluSplash achterwanden en hoogglans keukenkastjes</li> <li>&gt; Maakt lichte krasjes onzichtbaar</li> </ul>	per stuk	290147	22,31	<b>27,00</b>
			 	
Matte Max				
 <ul style="list-style-type: none"> <li>&gt; Schoonmaak- en onderhoudsmiddel voor matte oppervlakken</li> <li>&gt; Zeer geschikt voor matte AluSplash achterwanden en matte keukenkastjes</li> <li>&gt; Maakt lichte krasjes onzichtbaar</li> </ul>	per stuk	290148	22,31	<b>27,00</b>
			 	
Minerale Olie				
 <ul style="list-style-type: none"> <li>&gt; Voor het onderhouden van de Lanesto Lyse spoelbak</li> </ul>	per stuk	290146	13,22	<b>16,00</b>
			 	

# algemene voorwaarden

*Op al onze offertes, aanbiedingen en overeenkomsten zijn van toepassing de algemene voorwaarden van Dekker Zevenhuizen die zijn gedeponeerd op 11 januari 2018 ter griffie van de Rechtbank Den Haag onder nummer 2/2018. De algemene voorwaarden zijn tevens geplaatst op onze website. Op eerste verzoek wordt de papieren versie van de algemene voorwaarden kosteloos toegezonden. De toepasselijkheid van andere algemene inkoop- of leveringsvoorwaarden wordt uitdrukkelijk van de hand gewezen.*

## ARTIKEL 1:

### DEFINITIES EN TOEPASSELIJKHEID

- In deze algemene voorwaarden wordt verstaan onder:
  - Afnemer: iedere afnemer, waaronder de groothandel, verwerker en/of detaillist en niet zijnde een consument, die met de Dekker een Overeenkomst aangaat;
  - Algemene Voorwaarden: de onderhavige algemene verkoop- leverings- en betalingsvoorwaarden;
  - Dekker: Dekker Zevenhuizen B.V. of een vennootschap van Dekker Groep B.V., dan wel Dekker Groep B.V. zelf;
  - Overeenkomst: het geheel van afspraken tussen Dekker en Afnemer betreffende de verkoop en levering van keukenwerkbladen, keukenaccessoires en alle toebehoren, dit in de ruimste zin.
- Deze Algemene Voorwaarden maken deel uit van en zijn van toepassing op alle Overeenkomsten tussen Dekker en de Afnemer, alsmede op alle (rechts)handelingen en buitencontractuele verbintenissen van Dekker met, voor of jegens Afnemer bij de totstandkoming en/of uitvoering daarvan.
- Bedingen, afkomstig van Afnemer, afwijkend van deze Algemene Voorwaarden zijn slechts geldig indien zij uitdrukkelijk en schriftelijk door Dekker zijn aanvaard. Dekker wijst uitdrukkelijk de toepasselijkheid van door Afnemer gehanteerde (algemene) voorwaarden van de hand.
- Bij strijd tussen een bepaling in een Overeenkomst en een bepaling in deze Algemene Voorwaarden, geldt dat de bepaling in de Overeenkomst prevaleert.
- Dekker is bevoegd van derden gebruik te maken bij de uitvoering van een Overeenkomst, waarvan de kosten aan de Afnemer zullen worden doorberekend conform de verstrekte prijsopgave.

## ARTIKEL 2:

### TOTSTANDKOMING OVEREENKOMSTEN

- De aanbiedingen van Dekker zijn steeds vrijblijvend in die zin dat zij moeten worden opgevat als een uitnodiging tot het doen van een bestelling. De Overeenkomst komt tot stand, als de – op basis van de aanbieding gedane – bestelling van de Afnemer door Dekker wordt aanvaard door middel van een verkoopbevestiging in welke vorm ook.
- De prijzen als vermeld in de door Dekker uitgebrachte catalogi,

prijslijsten of andere brochures zijn indicatief en binden Dekker niet; de Afnemer kan hier geen enkel recht aan ontleen.

Voornoemde prijzen kunnen steeds door Dekker worden gewijzigd. De Afnemer is, met inachtneming van het in artikel 12 dienaangaande bepaalde, de prijs verschuldigd die Dekker in haar opdrachtbevestiging dan wel factuur aan Afnemer heeft opgenomen.

- Eventueel later gemaakte aanvullende afspraken of wijzigingen, alsmede mondelinge afspraken en/of toezeggingen door Dekker of namens Dekker gedaan, binden Dekker slechts indien deze schriftelijk zijn bevestigd.
- Alle kosten die voortvloeien uit door Afnemer gewenste en door Dekker aanvaarde wijzigingen op een eerder gesloten en bevestigde Overeenkomst komen voor rekening van Afnemer.

## ARTIKEL 3:

### GARANTIES

- Indien binnen de overeengekomen garantietermijn een gebrek optreedt dan draagt Dekker – indien tijdig, conform het bepaalde in artikel 4 en artikel 5, is gereclameerd en de reclame door haar wordt geaccepteerd – zorg voor reparatie respectievelijk herlevering van binnen een door de Afnemer na overleg met Dekker in redelijkheid te stellen termijn. Indien de reclame niet door Dekker wordt geaccepteerd, staat de Afnemer beroep open bij de Stichting Geschillencommissies Keukenwerkbladen te Den Haag conform het bepaalde in artikel 4.
- Indien Dekker niet aan het in het voorgaande lid gestelde kan voldoen, bijvoorbeeld omdat het product zich niet, althans niet meer in dezelfde vorm of hoedanigheid in zijn assortiment bevindt, zal Dekker na overleg met Afnemer overgaan tot aflevering van een gelijkwaardige product, dan wel zal Dekker de koopprijs van het product, waaraan het gebrek zich heeft geopenbaard, aan Afnemer terugbetalen.
- Indien Dekker eenmaal op voet van dit artikel heeft gepresteerd dan blijft met betrekking tot het gerepareerde of ter vervanging geleverde product de garantie gedurende de resterende garantietermijn van het oorspronkelijke product van kracht.
- Geringe, in de handel toelaatbaar geachte, en niet te vermijden afwijkingen (waaronder in maatvoering bij keukenbladen rekening moet worden gehouden met een maattolerantie van 2 mm) en in kleur en/of structuur (waarbij stalen of monsters altijd slechts een globale indruk geven van de te leveren zaak) leveren geen tekortkoming door Dekker op. Gebreken die het gevolg zijn van normale slijtage en/of onoordeelkundig gebruik en/of onoordeelkundige installatie of inbouw leveren eveneens geen tekortkoming van Dekker op.
- De Afnemer wordt geacht ermee bekend te zijn en te accepteren, dat producten die vervaardigd zijn uit natuurlijke materialen (natuursteen, marmer, hout, e.d.) of producten waarin natuurlijke grondstoffen zijn verwerkt bij aflevering een ander uiterlijk kunnen hebben dan op basis van monster of staal is getoond of gezien.

# algemene voorwaarden

6. De Afnemer kan slechts een beroep doen op garantie of de Dekker anderszins aansprakelijk stellen indien hij aan al zijn verplichtingen, meer in het bijzonder zijn betalingsverplichtingen en de voorwaarden als bedoeld in het volgende artikel heeft voldaan.

## ARTIKEL 4:

### RECLAMATIE

1. Met het oog op de door Dekker te verstrekken garantie en ter voorkoming van onnodige schade voor een van de betrokkenen in het geval van een onder de garantie vallend gebrek is de Afnemer verplicht om het door Dekker geleverde product grondig te (laten) inspecteren op eventuele gebreken en wel zo spoedig mogelijk na de aflevering, doch in ieder geval voor doorlevering aan derden of verwerking. Eventuele zichtbare gebreken dienen binnen twee kalenderdagen na de levering schriftelijk aan Dekker te worden gemeld. Slechts die gebreken die in alle redelijkheid niet binnen voormelde termijn door de Afnemer geconstateerd hadden kunnen worden, doch wel als nog binnen één maand na de levering worden geconstateerd, dienen binnen laatstgenoemde termijn schriftelijk aan Dekker te worden gemeld. Indien dit niet gebeurt, wordt de Afnemer geacht de geleverde producten in conformiteit te hebben aanvaard. Bovengenoemde melding dient een zo gedetailleerd mogelijke omschrijving van het gebrek te bevatten, zodat Dekker in staat is adequaat te reageren. De Afnemer dient Dekker in de gelegenheid te stellen een klacht te (doen) onderzoeken.
2. De Afnemer is verplicht respectievelijk staat er jegens Dekker voor in dat bij de verwerking of installatie van het product op een vakkundige wijze te werk wordt gegaan en materialen worden gebruikt die toelaten dat het product, indien met het oog op de nakoming van de garantie nodig, op een gemakkelijke wijze kan worden verwijderd c.q. herplaatst.

## ARTIKEL 5:

### GESCHILLEN

1. Indien een gebrek optreedt – dat naar het oordeel van de Afnemer te wijten is aan Dekker – als bedoeld in artikel 3 lid 2, dient de Afnemer dit onmiddellijk op straffe van verval van recht conform het bepaalde in artikel 4.1 te melden aan Dekker.
2. Indien Dekker de reclame, als in het vorige lid bedoeld, accepteert, zal deze conform artikel 3 lid 2 zorg dragen voor reparatie respectievelijk herlevering respectievelijk aflevering van het ontbrekende.

## ARTIKEL 6:

### AFLEVERING

1. De Afnemer is verplicht tot in ontvangstneming van het product, zodra dit aan hem ter aflevering wordt aangeboden.
2. Een bij de aflevering van zaken verstrekte vrachtbrief, afleveringsbon of soortgelijk document wordt geacht de hoeveelheid van het geleverde juist weer te geven tenzij de Afnemer zijn

bezwaar daartegen terstond na ontvangst van de zaken aan de Dekker meldt.

3. Ook al meldt de Afnemer tijdig aan de Dekker dat hem minder is geleverd dan op het in het tweede lid van dit artikel bedoelde document is vermeld, dan geeft hem zulks niet het recht tot opschorting van betaling van het daadwerkelijk geleverde aantal.
4. Tenzij anders overeengekomen zijn de kosten van het vervoer voor rekening van de Afnemer en reizen de zaken voor zijn risico. De aflevering vindt dan plaats op het moment dat de zaken op het vervoermiddel zijn geladen. Indien evenwel levering franco magazijn Afnemer is overeengekomen reist het product voor rekening en risico van de Dekker. In het geval levering franco magazijn Afnemer behoeft de Dekker de zaak niet verder te vervoeren dan tot de plaats waar het voertuig over een behoorlijk berijdbaar en veilig (gemaakt) terrein kan komen. Levering geschiedt steeds naast het voertuig, op welke plaats de Afnemer verplicht is de zaak in ontvangst te nemen. De Afnemer dient er naar redelijkheid – onder meer door het ter beschikking stellen van hulpkrachten – aan bij te dragen dat de Dekker op een gemakkelijke wijze zijn verplichting tot het lossen van een zaak kan nakomen. Indien de Afnemer ter zake in gebreke blijft dan komen de daardoor veroorzaakte kosten voor zijn rekening.
5. Schade die ontstaat ten gevolge van het gebruik van een takel, lift, heftruck, kraan of enig ander hulpmiddel is voor risico en rekening van degene die verantwoordelijk is voor dat gebruik.

## ARTIKEL 7:

### LEVERINGSTERMIJN; LEVERING OP AFROEP

1. De verwachte levertijd wordt door Dekker zo nauwkeurig mogelijk opgegeven. Dekker is verplicht zich in te spannen om binnen deze verwachte tijd te presteren. De levertijd wordt steeds geacht bij benadering te zijn opgegeven of overeengekomen tenzij uitdrukkelijk een fatale termijn is afgesproken.
2. De Afnemer heeft geen recht op enige schadevergoeding in welke vorm dan ook, bij een eventuele overschrijding van de opgegeven levertijd, tenzij zulks uitdrukkelijk is overeengekomen dan wel indien de overschrijding het rechtstreeks en onmiddellijk gevolg is van grove schuld van Dekker.
4. Wegens overschrijding van de levertijd kan de Afnemer de Overeenkomst niet ontbinden of de ontvangst en/of betaling van de zaken weigeren. Wel heeft de Afnemer recht om na het verstrijken van de levertijd Dekker schriftelijk te sommen binnen drie weken na dagtekening te leveren op straffe van ontbinding. In dat geval heeft de Afnemer geen recht op enige schadevergoeding.
5. In geval levering op afroep is overeengekomen zonder dat daarbij termijnen voor het afroepen zijn gesteld, is Dekker bevoegd, indien na de datum van bevestiging en voor de levering een of meerdere kostenfactoren een wijziging hebben ondergaan, de overeengekomen prijs dienovereenkomstig



# algemene voorwaarden

aan te passen. De Afnemer is bevoegd, tenzij redelijkheid zich hiertegen verzet, de Overeenkomst te ontbinden op grond van die prijswijziging. Indien binnen drie maanden na de Overeenkomst nog niet alle zaken zijn afgeroepen, is Dekker gerechtigd de Afnemer te sommen een termijn te noemen waarbinnen alles zal zijn afgeroepen, waarbij Afnemer ook tot afname verplicht is.

## ARTIKEL 8:

### EMBALLAGE

1. De ten behoeve van de aflevering door Dekker gebruikte en meermalen bruikbare emballage (verpakkingen, pallets, e.d.) wordt door Dekker aan de Afnemer in rekening gebracht. Geretourneerde emballage als in de vorige zin bedoeld, wordt na ontvangst door Dekker gecrediteerd. De Afnemer dient deze emballage franco te verzenden. In slechte staat verkerende emballage, zulks ter beoordeling van Dekker, wordt niet gecrediteerd.

## ARTIKEL 9:

### UITSTEL VAN LEVERING; NIET-AFNAMME EN ANNULERING

1. Indien de Afnemer uitstel van levering vraagt voor een voor hem gereed staand product, en Dekker daarmee akkoord gaat, gaat het risico van de zaak over op het moment van de oorspronkelijke leveringsdatum en heeft Dekker het recht om de overeengekomen prijs te factureren en na een opslagperiode van vier weken opslagkosten in rekening te brengen.
2. Indien de Afnemer het product niet of niet op de overeengekomen datum in ontvangst neemt dan wel indien hij een bestelling annuleert, heeft Dekker het recht om de Overeenkomst te ontbinden en schadevergoeding in rekening te brengen. Indien het gaat om maatwerk bestaat deze schadevergoeding tenminste uit de kosten die in verband met de vergeefse aflevering zijn gemaakt vermeerderd met de volledige koopprijs. Indien het niet gaat om maatwerk dan zal de schadevergoeding tenminste bestaan uit de kosten van de vergeefse aflevering, en de volledige koopprijs verminderd met 50% van de prijs waarvoor het product binnen zestig dagen na de oorspronkelijke afleveringstermijn door Dekker aan derden is verkocht dan wel redelijkerwijze verkocht had kunnen worden.

## ARTIKEL 10:

### EIGENDOMSVOORBEHOUD

1. De door Dekker afgeleverde producten blijven haar eigendom, totdat door Afnemer de koopprijs van die producten, eerder afgeleverde producten of van nog af te leveren producten is betaald, en tevens is betaald hetgeen door de Afnemer ten aanzien van werkzaamheden of kosten in verband met de aflevering daarvan verschuldigd is geworden.
2. Het eigendom van die producten blijft ook bij Dekker, zolang door Afnemer een vordering van Dekker wegens door de Afnemer gepleegde wanprestatie in verband met die producten/

werkzaamheden niet is betaald.

3. Zonder voorafgaande schriftelijke uitdrukkelijk toestemming van Dekker, mag Afnemer de producten, voordat de eigendom daarvan op de Afnemer is overgegaan, niet verkopen, doorleveren of vervreemden anders dan in de normale uitoefening van zijn bedrijf, noch anderszins bezwaren of belasten. Dit beding heeft goedenrechtelijke werking.
4. Indien derden beslag leggen op de onder eigendomsvoorbehoud geleverde producten dan wel rechten daarop willen vestigen of doen gelden, dan is de Afnemer verplicht om Dekker daarvan onmiddellijk op de hoogte te stellen.
5. In het geval Afnemer zijn verplichtingen niet nakomt en Dekker zijn eigendomsrecht wil realiseren heeft hij het recht tot ongehinderde toegang tot de producten en de plaats waar deze zich bevinden en verplicht de Afnemer zich reeds nu om aan Dekker alle medewerking te verlenen teneinde hem in staat te stellen om het eigendomsvoorbehoud uit te oefenen door terugneming van de geleverde producten.
6. Indien een door Dekker geleverd product, waarvan Dekker eigendomsvoorbehoud heeft, wordt ingevoerd in een andere lidstaat van de Europese Unie, beheerst het recht van die lidstaat het eigendomsvoorbehoud in het geval dat recht ter zake daarvan voor Dekker gunstiger bepalingen bevat.

## ARTIKEL 11:

### OVERMACHT

1. Als overmacht gelden naast de omstandigheden die de wet als zodanig aanvaardt, ook en in ieder geval staking en/of ziekte van de werknemers of hulppersonen van Dekker, niet-, niet volledige en/of vertraagde levering of andere toerekenbare tekortkomingen of onrechtmatige gedragingen door toeleveranciers van Dekker, oorlog en oorlogsgevaar, gehele of gedeeltelijk mobilisatie, in- en uitvoerverboden, maatregelen van Nederlandse en/of vreemde overheidsorganen die de uitvoering van de Overeenkomst bezwaarlijker en/of kostbaarder maken dan bij het afsluiten van een Overeenkomst was te voorzien, natuurgeweld (waaronder aardbevingen, waterschade en vorst), verkeersstoringen, verlies of beschadiging bij transport, brand, diefstal, storingen in leveren van energie, defecten aan machines, alles zowel bij het bedrijf van Dekker als bij derden van wie Dekker de benodigde materialen of grondstoffen geheel of gedeeltelijk moet betrekken en voorts alle overige oorzaken, die ontstaan buiten wil en/of toedoen van Dekker. In het geval van tijdelijke overmacht kan de levertijd worden verlengd met de duur van de overmacht vermeerderd met een periode waarbinnen Dekker redelijkerwijze tot aflevering kan overgaan, in welk geval de Afnemer niet tot ontbinding bevoegd is. Wel heeft de Afnemer het recht om na het verstrijken van de levertijd Dekker schriftelijk te sommen binnen vier weken na dagtekening te leveren, bij gebreke waarvan Afnemer onmiddellijk tot ontbinding van de Overeenkomst over kan gaan. In dat geval heeft de Afnemer geen recht op enige schadevergoeding.

# algemene voorwaarden

## ARTIKEL 12:

### **PRIJS, BETALING EN GEVOLGEN VAN NIET TIJDIGE BETALING**

1. De door Dekker in zijn aanbieding genoemde dan wel in de Overeenkomst vastgelegde prijzen zijn, tenzij anders vermeld, exclusief btw en exclusief vervoerskosten.
2. Dekker kan de prijzen na het sluiten van de Overeenkomst verhogen op grond van externe factoren, zoals verhoging van belastingen, externe leveranciersprijzen, valuta-koersen, grondstoffen, vrachtkosten, lonen en/of sociale lasten, invoerrechten, heffingen of andere lasten.
3. Betaling van het eindbedrag van de factuur van Dekker dient – verminderd met de eventueel in rekening gebrachte kredietbeperkings toeslag – te geschieden binnen 30 dagen na factuurdatum, tenzij uitdrukkelijk anders overeengekomen tussen Dekker en Afnemer. De datum van betaling is de datum waarop het door de Afnemer verschuldigde bedrag is bijgeschreven op de door Dekker aangegeven bank- of girorekening.
4. Het recht op verrekening/opschorting van enige betalingsverplichting kan door Afnemer jegens Dekker nimmer worden ingeroepen.
5. Indien de Afnemer de betaaltermijn als bedoeld in lid 4 van dit artikel overschrijdt, geraakt Afnemer zonder aanmaning of ingebrekestelling jegens Dekker in verzuim en is Afnemer de wettelijke handelsrente verschuldigd, vermeerderd met 5% per jaar over het eindbedrag van de factuur vanaf de vervaldatum tot de dag der voldoening. Dekker heeft het recht om telkens na afloop van een jaar het bedrag waarover de wettelijke handelsrente wordt berekend te vermeerderen met de over dat jaar verschuldigd geworden rente. Als plaats van betaling geldt steeds de door Dekker aangegeven bank- of girorekening..
6. Ingeval Afnemer met betaling in verzuim is, is Afnemer tevens de buitengerechtigde en gerechtelijke kosten verschuldigd. De buitengerechtigde kosten worden doorbelast op basis van de werkelijk gemaakte kosten met een minimum van 10% over het niet of niet tijdig betaalde bedrag.

## ARTIKEL 13:

### **AANSPRAKELIJKHEID**

1. Dekker, noch haar medewerker(s) noch door Dekker ingeschakelde derde(n) is respectievelijk zijn aansprakelijk voor welke schade uit welke hoofde en van welke aard dan ook, geleden door de Afnemer of enige derde, verband houdende met de levering van producten, het gebruik van producten, het bezit van producten of defecten aan geleverde producten, daaronder mede begrepen niet behoorlijke nakoming van herstel- of herleveringsverplichting, een en ander behoudens opzet of bewuste roekeloosheid van de zijde van Dekker of indien en voor zover dwingendrechtelijk anders is bepaald.
2. Indien en voorzover enige aansprakelijkheid zou bestaan van Dekker krachtens het eerste lid van dit artikel, dan is zij

uitsluitend aansprakelijk voor directe schade. De door Afnemer geleden indirecte schade, daaronder begrepen gevolgschade, bestaande uit onder meer (maar niet beperkt tot) gederfde winst, gederfde omzet of gemiste inkomsten, komt nimmer voor vergoeding door Dekker in aanmerking.

3. Aansprakelijkheid voor directe schade van Dekker is in ieder geval steeds beperkt tot de verplichting tot herlevering, dan wel tot de verplichting tot het betalen van het op de Overeenkomst betrekking hebbende factuurbedrag, met een maximum van het bedrag dat de beroepsaansprakelijkheidsverzekering van Dekker in het voorkomende geval uitkeert (vermeerderd met het bedrag van het eigen risico), zulks ter keuze van Dekker.
4. Afnemer vrijwaart Dekker voor alle aanspraken van derden die in verband met de uitvoering van de Overeenkomst schade lijden en waarvan de oorzaak aan een andere dan aan Dekker toerekenbaar is, en voor aanspraken van derden die verband houden met de tussen Afnemer en die derden gesloten overeenkomsten.
5. Onverminderd het bepaalde in artikel 4 en 5 omtrent reclamatie en het bepaalde in dit artikel omtrent aansprakelijkheid van Dekker, bedraagt de verjaringstermijn dan wel vervaltermijn van alle vorderingen en verweren jegens Dekker en de door Dekker bij de uitvoering van de Overeenkomst betrokken derden, één jaar, of een kortere termijn indien dat voortvloeit uit de wet.

## ARTIKEL 14:

### **TOEPASSELIJK RECHT EN BEVOEGDE RECHTER**

1. Op alle overeenkomsten die de Dekker sluit is Nederlands recht van toepassing, met uitsluiting, waar nodig, van het Verdrag der Verenigde Naties inzake internationale koopovereenkomsten betreffende roerende zaken (Weens Koopverdrag).
2. Alle geschillen die tussen de Dekker en de Afnemer ontstaan, worden, onverminderd het in artikel 5 bepaalde en onverminderd de wettelijke bevoegdheid van de Kantonrechter, beslecht door de Rechter die bevoegd is in de plaats van de statutaire vestiging van de Dekker. Gedeponneerd op 11 januari 2018 ter griffie van de Rechtbank Den Haag onder nummer 2/2018.







Ourea Kitchenware  
Krielhoek 46A • 9420 Erpe-Mere  
T 053 220 220 • [dekker@oureakitchenware.be](mailto:dekker@oureakitchenware.be)  
[www.oureakitchenware.be](http://www.oureakitchenware.be)