

PLANS DE TRAVAIL SUR MESURE

2025





TOP
LAMINATE

DECOR
TOP

TOP
CORE

FENIX

EVORA
QSTONE

COSMO●LITE

OBSIDIANA

EVORA
GRANITE

EVORA
CERAMICS

DEKTON

CORIAN

INOX

SOLID
WOOD

GLASS

AluSplash

PITT
2005

ALGEMEEN

1

TOPLAMINATE

2

DECORTOP

3

TOPCORE

4

FENIX

5

EVORA QSTONE

6

COSMOLITE

7

OBSIDIANA

8

EVORA GRANITE

9

EVORA CERAMICS

10

DEKTON

11

CORIAN

12

INOX

13

SOLID WOOD

14

GLASS

15

ALUSPLASH

16

ÉVIERS

17

LAVABOS ET VASQUES

18

PITT COOKING

19

ARTICLES INDIVIDUELS

20

STRUCTURES

21

SERVICE ET
SERVICE APRÈS-VENTE

22

CONTENU

plans de travail sur mesure 2025

Informations générales

- 1.8 Dekker Zevenhuizen
- 1.9 Tendances cuisine
- 1.10 Coordonnées
- 1.13 Services en ligne et assistance à la vente
- 1.14 Index des matériaux
- 1.15 Produits durables sur mesure

Informations sur le produit

- 1.18 TopLaminate, DecorTop, Fenix 0.9
- 1.20 TopCore, Fenix 10
- 1.22 Evora Qstone, Cosmolite, Obsidiana, Evora Compact Granite
- 1.26 Evora Ceramics, Dekton
- 1.28 Corian
- 1.29 Inox
- 1.30 Solid Wood
- 1.31 Glass
- 1.32 AluSplash
- 1.33 Cadres et informations générales
- 1.34 Éviers

Informations sur les commandes

- 1.38 Généralités, systèmes de commande et modifications de commande
- 1.39 Dimensions
- 1.40 Joints d'angle et joints à fourche
- 1.44 Motifs assortis et différences de couleur
- 1.46 Supports et renforts
- 1.50 Support et finition de la sous-face
- 1.52 Éviers
- 1.54 crédences
- 1.55 Jouis
- 1.56 Tablettes murales
- 1.58 Commandes
- 1.60 Manuels et cours pour monteurs

Entretien

- 1.62 Général
- 1.63 TopLaminate, DecorTop, TopCore et Fenix
- 1.64 Evora Qstone, Cosmolite, Obsidiana, Evora Compact Granit, Evora Ceramics, Dekton
- 1.66 Corian, Inox, Solid Wood
- 1.69 Glass, AluSplash
- 1.70 Éviers
- 1.72 Service, garantie et retours
- 1.74 Dekker durable

Toplamine

- 2.3 aperçu des couleurs
- 2.13 Couleurs spéciales pour les crédences
- 2.17 Choix durable avec Greengridz

Greengridz

- 2.18 Greengridz barrière d'eau
- 2.20 Greengridz droit
- 2.21 Greengridz joints d'angle droits
- 2.22 Greengridz finition des chants
- 2.23 Greengridz exécutions supplémentaires droit

Contreplaqué

- 2.24 AMWD 32
- 2.25 AMWD exécutions supplémentaire
- 2.26 RM (contreplaqué droit)
- 2.27 RM joints d'angle
- 2.28 RM finition des chants
- 2.29 RM usinage supplémentaire

Panneau d'aggloméré

- 2.30 RS(aggloméré droits)
- 2.31 RS exécutions supplémentaires

crédences

- 2.32 crédences
- 2.33 Crédences - finitions et profils supplémentaires
- 2.34 Greengridz étagères

Joues

- 2.36 Greengridz joues
- 2.39 Contreplaqué Joues

DecorTop

- 3.3 Aperçu des couleurs
- 3.9 Choix durable avec Greengridz

Greengridz

- 3.10 Greengridz
- 3.11 Greengridz joints d'angle
- 3.12 Finitions des chants
- 3.13 Greengridz traitements supplémentaires

Contreplaqué

- 3.14 RM (contreplaqué droit)
- 3.15 RM joints d'angle et finitions des chants
- 3.16 RM finitions supplémentaires

Panneau d'aggloméré

- 3.17 RS (aggloméré droits)
- 3.18 RS finition des chants
- 3.19 RS finitions supplémentaires

crédences

- 3.20 Crédences
- 3.21 étagères murales Greengridz

Joues

- 3.22 Joues en Greengridz
- 3.25 Joues en contreplaqué

TopCore

- 4.3 aperçu des couleurs
- 4.8 Matériau de base
- 4.9 finition des chants et exécutions supplémentaires
- 4.10 Crédences, plinthes et appuis de fenêtre
- 4.11 Finitions, finitions supplémentaires et tablettes murales
- 4.12 Joues

Fenix**Fenix 10**

- 5.3 Aperçu des couleurs de
- 5.6 Matériau de base
- 5.7 finition des chants, découpes et exécutions supplémentaires
- 5.8 crédences, plinthes et appuis de fenêtre
- 5.9 Finitions, finitions supplémentaires et joues
- 5.10 Éviers

Fenix 0.9

- 5.12 Aperçu des couleurs
- 5.15 Choix durable avec Greengridz
- 5.16 Greengridz
- 5.18 Greengridz finitions des chants et traitements supplémentaires
- 5.19 RM (contreplaqué droit)
- 5.20 Finitions des angles et des chants RM
- 5.21 Finitions supplémentaires RM
- 5.22 RS (aggloméré droits)
- 5.23 RS finitions de chants et finitions supplémentaires
- 5.24 Crédences et finitions supplémentaires
- 5.25 Greengridz tablettes murales
- 5.26 Joues Greengridz
- 5.29 Joues Multiplex

Evora Qstone

- 6.3 Aperçu des couleurs

12 mm

- 6.12 Matériau de base - 12 mm
- 6.14 Finitions des chants
- 6.15 Découpes et exécutions supplémentaires

20 mm

- 6.16 Matériau de base - 20 mm
- 6.17 Finitions des chants
- 6.18 Découpes et exécutions supplémentaires
- 6.19 crédences, plinthes et appuis de fenêtre
- 6.21 Finitions, finitions complémentaires et joues
- 6.23 Joues

Cosmolite

- 7.3 Choix durable
- 7.4 Aperçu des couleurs
- 7.6 Matériau de base
- 7.7 Finitions des chants
- 7.8 Découpes et exécutions supplémentaires
- 7.9 Crédences, plinthes et appuis de fenêtre
- 7.10 Finitions, exécutions supplémentaires et étagères murales
- 7.11 Joues

Obsidiana

- 8.3 Choix durable
- 8.4 Aperçu des couleurs

12 mm

- 8.6 Matériau de base - 12 mm
- 8.7 Finitions des chants
- 8.8 Découpes et exécutions supplémentaires
- 8.9 Crédences, plinthes et appuis de fenêtre
- 8.10 Finitions, finitions supplémentaires et tablettes murales
- 8.10 Joues

Evora Compact Granite

- 9.3 Aperçu des couleurs
- 9.8 Matériau de base
- 9.9 Finitions des chants
- 9.10 Découpes et exécutions supplémentaires
- 9.11 Crédences, plinthes et appuis de fenêtre
- 9.12 Finitions et joues

Evora Ceramics

- 10.3 Aperçu des couleurs
- 10.14 Matériau de base
- 10.15 Finitions des chants
- 10.16 Découpes et exécutions supplémentaires
- 10.17 Crédences, plinthes et appuis de fenêtre
- 10.18 Finitions et tablettes murales
- 10.19 Joes

Dekton

- 11.3 Aperçu des couleurs

8 mm

- 11.10 Matériau de base 8 mm
- 11.11 Finitions des chants, découpes et finitions supplémentaires
- 11.12 Découpes et exécutions supplémentaires

12 mm

- 11.13 Matériau de base 12 mm
- 11.14 Chants, découpes et traitements supplémentaires
- 11.15 crédences, plinthes et appuis de fenêtre
- 11.16 Finitions et tablettes murales
- 11.17 Joes

Corian

- 12.3 Aperçu des couleurs
- 12.6 Matériau de base
- 12.7 Finitions des chants
- 12.8 Découpes et exécutions supplémentaires
- 12.9 Crédences
- 12.10 Exécutions et tablettes murales en
- 12.10 Joes

Inox

- 13.3 Aperçu des couleurs
- 13.5 Matériau de base 1,2 mm
- 13.6 Découpes et exécutions supplémentaires
- 13.7 Matériau de base 4 mm
- 13.8 Découpes et exécutions supplémentaires
- 13.9 Crédences, plinthes et appuis de fenêtre
- 13.10 Finitions et joes

Solid Wood

- 14.3 Aperçu des couleurs

30 mm

- 14.6 Matériau de base
- 14.7 Finitions des chants
- 14.8 Découpes et exécutions supplémentaires

40 mm

- 14.9 Matériau de base
- 14.10 Finitions des chants
- 14.11 Découpes et exécutions supplémentaires
- 14.12 Joes

Glass

- 15.3 Aperçu des couleurs
- 15.4 Aperçu des structures
- 15.6 Matériau de base
- 15.7 Découpes et exécutions supplémentaires
- 15.8 Crédences 6 mm
- 15.9 Finitions des chants
- 15.10 Crédences standard

Alusplash

- 16.3 Aperçu des couleurs
- 16.8 Crédences sur mesure
- 16.9 Profils de finition
- 16.10 Exécutions supplémentaires et panneaux standard
- 16.11 Panneaux standard

Éviers

17.3 Aperçu

Lanesto Inox

17.4 Lugano
 17.8 Victoria
 17.9 Orta
 17.13 Giro
 17.22 Destra
 17.32 Como
 17.34 Maggiore
 17.38 Nordic

Lanesto pvd

17.42 Urban

Lanesto autres matériaux

17.84 Lyse
 17.86 Sogne 2.0
 17.88 Corian
 17.91 Fenix

Lanesto pierre

17.92 Pierre
 17.98 Idro
 17.106 Éviers en carreaux

TopZero

17.108 Global

Reginox

17.116 Éviers en acier inoxydable

Franke

17.135 Eviers inox
 17.142 Eviers fragranite
 17.145 Éviers tectonite

17.146 Pièces détachées et accessoires

Lavabos sur mesure

18.5 Informations sur le produit
 18.6 Exemples de modèles | lavabos avec cuve
 18.8 Exemples de modèles | plans de travail
 18.10 Inclinata
 18.11 Discendente
 18.12 Spiovente
 18.13 Venturo
 18.14 Squadro
 18.15 Piazza
 18.16 Doppio Dietro
 18.17 Doppio Lato

Vasques de salle de bains

18h19 Vanity | installation affleurante
 18.19 Vanité | montage encastré
 18.19 Céramique | montage encastré
 18.19 Marbre massif | montage encastré

Plans de lavabos

18.26 Corian
 18.28 Accessoires

PITT-cooking

19.3 Informations sur le produit
 19.6 Outdoor / Assortiment
 19.7 1-PITT modules
 19.11 2-PITTs modules
 19.16 3-PITTs modules
 19.20 4-PITTs modules
 19.23 5-PITTs modules
 19.26 6-PITTs modules
 19.27 Accessoires

Articles en vrac

- 20.2 articles en vrac Plastique et finitions des chants
- 20.3 articles en vrac Longueurs en stock
- 20.4 articles en vrac Ensembles de raccords d'angle, plaques de réglage et douilles pour trous de robinetterie douilles pour trou de robinet
- 20.5 articles en vrac Profils et kit de réparation

Cadres

- 21.2 cadres Cadres de bar sur mesure
- 21.10 cadres Cadres de table sur mesure
- 21.14 Bon de commande

Services et prestations

Services

- 22.2 Services et assistance Gabarits
- 22.3 Services et assistance Liste de contrôle pour la mesure des gabarits en bois
- 22.4 Services et service Auto-installation

Service

- 22.5 Services et service Processus
- 22.6 Services et service - dommages
- 22.7 Services et Service - plans de travail
- 22.8 Services et Service Guide des services - éviers
- 22.9 Services et Service Informations et tarifs
- 22.10 Services et Service Formulaire de demande de service
- 22.11 Services et Service Vue d'ensemble des produits d'entretien



DEKKER ZEVENHUIZEN

depuis 1930

En tant qu'entreprise familiale indépendante, Dekker Zevenhuizen construit depuis 1930 une croissance économique saine fondée sur ses valeurs fondamentales. Nous incarnons l'honnêteté et la transparence, que ce soit envers vous, notre précieux distributeur, ou envers notre personnel, nos fournisseurs, et le monde qui nous entoure – aujourd'hui et pour demain. C'est pourquoi nous nous engageons pour l'innovation et la durabilité, des principes qui se reflètent dans nos produits : ils sont esthétiques, durables et offrent une grande facilité d'utilisation. Nous choisissons également des fournisseurs qui partagent et vivent nos valeurs. Nous nous sentons coresponsables du bien-être de nos clients, de nos employés, des consommateurs et de notre environnement.

Nous protégeons notre planète, sans que vous ayez à en payer le prix fort. Nous y parvenons en créant une longue durée de vie, en réutilisant les produits et en minimisant les déchets. Pour nous, mais surtout pour notre planète, il n'y a pas d'autre choix que de suivre cette voie.

Un design durable

Avec vous, nous voulons faire la différence. Avec des produits et des marques exclusifs et durables. En vous écoutant et en nous améliorant continuellement sur cette base. Et avec une gamme très large - des plans de travail de cuisine, éviers et crédences sur mesure aux éviers, robinets et accessoires.

Stratifié

Dekker est connu au Pays-Bas et à l'étranger pour sa production unique de stratifiés. De nombreux matériaux et coloris sont disponibles exclusivement chez Dekker, ce qui vous permet de proposer des produits originaux. Outre le stratifié abordable TopLaminate, la gamme comprend également DecorTop avec ses couleurs et structures uniques, le TopCore compact et le matériau intelligent Fenix. Pour TopLaminate, DecorTop et Fenix, nous proposons également une version "verte" : Greengridz. Greengridz est plus durable, possède de meilleures caractéristiques fonctionnelles et est moins cher que le contreplaqué traditionnel.

Plans de travail en pierre et autres

Pour les plans de travail en pierre, Dekker dispose de la production de pointe la plus moderne d'Europe. Nous créons des collections de pierres exclusives et durables. L'ensemble des collections comprend des couleurs et des structures

innovantes, telles que les magnifiques variations de béton et de pierre naturelle en pierre composite et en céramique.

De plus, Dekker propose de nombreux autres matériaux tels que le granit compact Evora, le bois massif, le verre, Inox, Dekton et Corian. Les nouveaux matériaux Cosmolite et Obsidiana sont fabriqués de déchets et sont également recyclables. Un choix 100% durable.

Robinetterie et accessoires de cuisine

Outre une large gamme de plans de travail sur mesure, Dekker dispose également d'une vaste collection d'accessoires de cuisine. Sous nos propres marques Lanesto et Selsiuz, nous proposons une gamme accessible de robinets (tout-en-un), d'éviers et d'éclairages qui se caractérisent par un beau design et un bon rapport qualité-prix.

Du sur mesure pour la salle de bains

Dekker propose une gamme unique de lavabos, de plans vasques, de robinets de salle de bains, de systèmes de douche et d'articles sanitaires en céramique sur mesure et d'appareils sanitaires en céramique. Les lavabos sur mesure se distinguent par leur design et leur finition soignée. La production de lavabos et de plans vasques selon votre propre design et de la céramique. Des éviers sur mesure en pierre composite, en céramique, en Dekton et en Corian : tout est possible.

Unique

Dekker dispose non seulement d'une gamme complète de produits, mais en tant que leader du marché, il est également un précurseur de tendances. Nous identifions les évolutions du secteur et proposons des produits et des couleurs qui sont non seulement actuels et distinctifs, mais aussi adaptés au marché. Ajoutez sa capacité d'innovation, sa production de pierres et de stratifiés de haute qualité et ses usines de pointe à son service de grande envergure et à son orientation client, et vous obtenez un fournisseur complet qui s'occupe de vous de la conception à l'après-vente.

TENDANCES EN MATIÈRE DE CUISINE

2025

Sculpture Club

Dans la tendance Sculpture Club, la cuisine semble holistique et artistique, mais la fonctionnalité optimale n'est jamais perdue de vue. La cuisine ouverte s'étend de plus en plus à l'ensemble de l'intérieur et le mélange des matériaux est de plus en plus varié, bien qu'il y ait clairement une base de matériaux naturels. Il en résulte une énergie et une atmosphère douces, luxueuses et sensuelles.

Le nouveau coloris TopLaminate Stonehenge, avec ses nuances de couleurs naturelles telles que le beige, le gris, le sable et le jaune tendre, est un bon exemple de l'utilisation de matériaux naturels. Les nouveaux coloris TopCore Gracia et Evora Qstone Covello s'inscrivent également dans cette tendance !

Raw Luxury

Dans la cuisine Raw Luxury, la base est dure, naturelle et architecturale. Elle crée un nouveau type d'ambiance industrielle et haut de gamme dans laquelle la réutilisation et les matériaux durables jouent un rôle important. L'accent est mis sur une combinaison de bois, de béton, de pierre et de métal. Des éléments intérieurs personnalisés, des accessoires artisanaux et

des équipements de haute technologie ajoutent de la profondeur à l'atmosphère brute.

Le plan de travail de la cuisine Abraxas d'Evora Ceramics est un bon exemple de combinaison de matériaux naturels et de haute technologie. Ce plan de travail présente de nombreuses nuances de couleurs et de motifs, ainsi qu'une belle texture naturelle que l'on peut sentir au toucher. Ici, le plan de travail sur mesure est associé à un mur arrière qui a l'aspect du métal patiné.

Dekker et les tendances

Chaque année, Dekker définit des tendances. C'est sur base de ces tendances que les nouvelles couleurs sont déterminées pour les plans de travail sur mesure. De magnifiques éviers sur mesure sont également disponibles, ainsi qu'une vaste collection de robinets et d'accessoires.

Dans le Dekker Trend Centre (DTC), vous pouvez découvrir les dernières tendances, couleurs et matériaux. Prenez rendez-vous avec votre représentant pour une visite.

www.dekkertrendcentre.com

SCULPTURE CLUB



RAW LUXURY



COORDONNÉES

Belgique

OUREA BV

Bureau et adresse postale

Krielhoek 46A
9420 Erpe-Mere
Belgique

Numéro de téléphone général

Numéro de téléphone : +32 53 220 220

Adresse électronique générale

Adresse électronique : sales@oureakitchenware.be

SERVICE EXTÉRIEUR



Sara Van der borght

Account manager - région ouest
Tél : +32 498 653 787
sara.vanderborght@oureakitchenware.be



Jasper Geerts

Account manager - région Est
Tél : +32 473 960 800
jasper.geerts@oureakitchenware.be

SERVICE DE VENTE INTERNE



Remco Sjouke

Service des ventes internes
Tél : +32 53 220 220
dekker@oureakitchenware.be



SERVICES EN LIGNE

et aide à la vente

Site web

Avec nos sites web www.dekkerzevenhuizen.nl et www.selsiuz.com nous voulons vous soutenir autant que possible. C'est pourquoi les sites sont orientés vers les consommateurs. Nous leur fournissons toutes les informations dont ils ont besoin pour s'orienter dans leur cuisine, leur salle de bains ou leur intérieur. Le bouton Revendeurs permet d'obtenir des conseils supplémentaires. En outre, les consommateurs peuvent également commander eux-mêmes des pièces de rechange pour les accessoires Lanesto.

Magazine et actualités

Pour vous tenir au courant de l'évolution des tendances, des produits et des nouveautés, Dekker publie périodiquement le magazine 'JOUW keuken'. Pour les vendeurs, il existe également un supplément destiné aux revendeurs, avec un aperçu des mises à jour de produits spécifiques et des informations sur les commandes. Un bulletin d'information numérique est également envoyé régulièrement. Vous pouvez vous y abonner en envoyant un courriel à ijongeneel@dznet.nl

Catalogue

Dekker publie chaque année un nouveau catalogue de plans de travail et d'accessoires, que vous recevez automatiquement en tant que client. Cette année, vous trouverez dans notre catalogue de personnalisation des informations sur les cuisines et les salles de bains. Vous pouvez également consulter les catalogues en ligne sur www.dekkerzevenhuizen.nl/klantportaal.

Les modifications de prix et les erreurs d'impression et de composition sont réservées et ne nous obligent pas à livrer.

Présentoirs de luxe avec échantillons

Afin d'informer et d'inspirer correctement votre client et de gérer au mieux ses attentes, nous mettons à sa disposition des échantillons de toutes les couleurs dans les différents matériaux. En outre, nous fournissons divers matériels de PLV pour une promotion supplémentaire en magasin. Renseignez-vous sur les conditions auprès de votre représentant(e). Pour vérifier si votre collection est complète, Dekker a établi des listes de contrôle pour chaque matériau. Vous trouverez ces listes de contrôle à l'adresse suivante www.dekkerzevenhuizen.nl/checklist.

Échantillons pour votre client

Sur le site web www.dekkerzevenhuizen.nl, votre client peut demander de petits échantillons de tous les matériaux. Les clients ne paient que les frais d'envoi (6,95 € TVA incluse) ; les échantillons eux-mêmes sont gratuits.

Banque d'images

Si vous souhaitez réaliser une brochure ou une publicité dans laquelle vous présentez des produits Dekker, vous pouvez utiliser gratuitement notre matériel photographique. Vous pouvez en faire la demande via marketing@dznet.nl.

Centre de tendances Dekker

Les centres de tendances Dekker de Zevenhuizen (NL) et de Löhne (DE) sont des centres d'expérience où vous pouvez voir les derniers développements en matière de cuisines tout au long de l'année. Vous y trouverez les dernières tendances, des échantillons de toutes les couleurs et de nombreuses couleurs expressives en grand format pour les plans de travail et les éviers de cuisine sur mesure, les robinets d'eau bouillante et d'autres accessoires.

Ouvert sur rendez-vous

Vous souhaitez visiter le Dekker Trend Centre ? Nous sommes ouverts pendant les heures de bureau, sur rendez-vous. Prenez rendez-vous directement auprès de votre personne de contact. Vos clients (consommateurs) sont également les bienvenus pour voir les matériaux, les couleurs et les accessoires de cuisine personnalisés. Ils peuvent prendre rendez-vous via : www.dekkertrendcentre.com.

Télécharger les catalogues :

www.dekkerzevenhuizen.nl/klantportaal

Liste de contrôle des échantillons de couleurs :

www.dekkerzevenhuizen.nl/checklist

MATÉRIEL













propriétés

Index des matériaux

Chaque matériau a ses propres caractéristiques. Comment donner à votre client un aperçu de toutes les possibilités ? L'inspirer, lui offrir plus - et bien le conseiller ? Dans l'index des matériaux, votre client peut voir d'un seul coup d'œil les avantages des matériaux et leur gamme de prix. En haut se trouve le TopLaminate® accessible, en bas des matériaux tels que le Corian et le verre. Cela vous permet, à vous et à votre client, d'adapter le plan de travail à ses goûts, à l'usage qu'il en fait et à son budget.



Seuls les produits marqués
comme tels sont certifiés FSC®

PLANS DE TRAVAIL DE CUISINE							Indice de prix croissant
CARACTÉRISTIQUES DES MATÉRIEAUX		FACILITÉ D'ENTRETIEN	DURABILITÉ	RÉSISTANCE AUX RAYURES	RÉSISTANCE À LA CHALEUR	RÉSISTANCE AUX CHOC	
	TopLaminate®	■■■■■	■■■■■	■■■■■	■■■■■	■■■■■	<u>100</u>
	DecorTop®	■■■■■	■■■■■	■■■■■	■■■■■	■■■■■	
	TopCore®	■■■■■	■■■■■	■■■■■	■■■■■	■■■■■	
	Evora Qstone	■■■■■	■■■■■	■■■■■	■■■■■	■■■■■	
	Obsidiana	■■■■■	■■■■■	■■■■■	■■■■■	■■■■■	
	Cosmolite®	■■■■■	■■■■■	■■■■■	■■■■■	■■■■■	
	Granite	■■■■■	■■■■■	■■■■■	■■■■■	■■■■■	
	FENIX®	■■■■■	■■■■■	■■■■■	■■■■■	■■■■■	<u>150</u>
	Evora Ceramics	■■■■■	■■■■■	■■■■■	■■■■■	■■■■■	
	SolidWood	■■■■■	■■■■■	■■■■■	■■■■■	■■■■■	
	Inox	■■■■■	■■■■■	■■■■■	■■■■■	■■■■■	
	Corian®	■■■■■	■■■■■	■■■■■	■■■■■	■■■■■	
	Glass	■■■■■	■■■■■	■■■■■	■■■■■	■■■■■	<u>200</u>

Les caractéristiques de Dekton sont similaires à celles d'Evora Ceramics.

Ces plans de travail de cuisine peuvent être fabriqués avec le matériau durable Greengridz. Greengridz nécessite moins de matières premières et les émissions de CO₂ sont réduites de 60 % lors de la production.

 Cosmolite et Obsidiana ont les mêmes propriétés que la pierre composite mais sont fabriqués à partir de 100 % de déchets et sont entièrement recyclables.

www.dekkerzevenhuizen.nl

DEKKER

DURABILITÉ

sur mesure

La qualité, le prix et l'environnement sont-ils des aspects importants pour les consommateurs lorsqu'ils achètent un plan de travail de cuisine ? Dans ce cas, vous pouvez vous adresser à Dekker. Une production respectueuse de l'environnement peut être réalisée de différentes manières ; pensez à réutiliser les produits, à produire avec moins de matériaux et/ou d'énergie et/ou à trier les déchets (pour qu'ils deviennent recyclables).

Outre la durabilité, l'esthétique et les caractéristiques fonctionnelles jouent évidemment un rôle important dans le choix du consommateur. En collaboration avec nos fournisseurs nous développons et innovons en permanence pour rendre les matériaux durables de plus en plus beaux !

Option 1 : Utiliser moins de matériaux

Cessez d'utiliser des matériaux naturels inutiles et rendez-les plus fins.

- > Pourquoi utiliser des panneaux épais quand on peut obtenir le même résultat avec des panneaux minces ?
- > Cela permet non seulement d'économiser 60 % de matériau, mais aussi de réaliser d'importantes économies en termes de transport et de faciliter la pose grâce à un poids nettement inférieur.
- > Exemple : Evora Qstone est sous-collé avec le matériau durable Greengridz en standard.

Option 2 : plans de travail sur mesure à partir de déchets

Utiliser de beaux matériaux recyclés ayant les mêmes propriétés fonctionnelles de haute qualité.

- > Pourquoi utiliser de nouveaux minéraux comme matière première alors qu'il existe des matériaux recyclés adaptés et esthétiques, tels que les déchets de verre ou de pierre utilisés par les consommateurs ?
- > Avec de la résine et les pigments de couleur, on obtient de beaux panneaux qui sont également recyclables à 100 %.
- > Exemple : Obsidiana et Cosmolite®

Ces nouveaux matériaux sont ensuite collés avec Greengridz, de sorte que les avantages décrits dans l'option 1 s'appliquent également à ces matériaux.

Option 3 : Panneaux légers

Si la production nécessite moins de matières premières et que le plan de travail de la cuisine est également léger, cela présente de nombreux avantages.

- > Pourquoi utiliser un contreplaqué lourd quand on peut obtenir le même résultat avec un panneau léger ?
- > Moins de matières premières sont nécessaires et, comme le panneau est léger, moins de carburant est nécessaire pour le transporter.
- > Exemple : Greengridz avec finition HPL

OBSIDIANA



Obsidiana

- > Produit à partir de déchets de verre
- > 100% recyclable



COSMOLITE®



Cosmolite

- > Produit à partir de déchets industriels
- > 100% recyclable

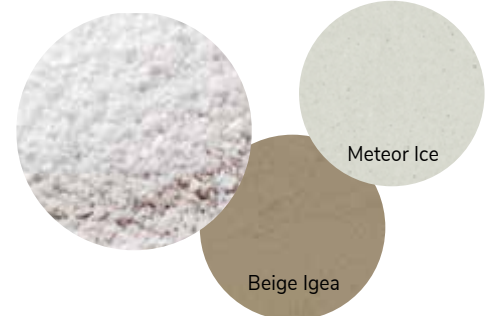

#GREEN GRIDZ



Greengridz

- > panneau léger
- > moins de matières premières nécessaires

DURABILITÉ

Avantages de Greengridz

Les avantages de Greengridz par rapport au contreplaqué

- > Durabilité
- > Meilleure résistance à l'impact
- > Plus résistant à l'eau
- > Plus stable (moins susceptible de se déformer) et plus léger
- > Plus économique (également en joues)
- > Disponible en 25, 32, 38, 50, 60, 80 mm d'épaisseur
- > Finition avec TopLaminate, DecorTop et Fenix 0.9

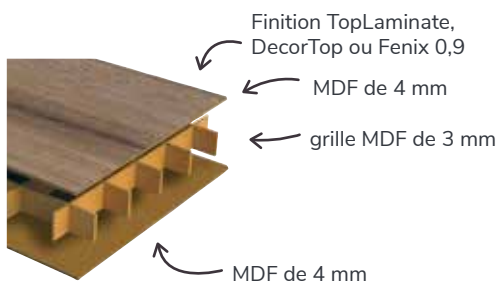

Certifié FSC

Greengridz® porte le label FSC. Vous avez donc la garantie que le bois provient de forêts bien gérées.



Empreinte écologique

La production de Greengridz® nécessite moins de matières premières que celle des panneaux traditionnels.



Biodégradable

Le matériau du panneau est entièrement biodégradable.



Léger

Avec ses 11 kilos par mètre carré (40 mm d'épaisseur), Greengridz® simplifie le montage, ce qui s'inscrit dans la politique de santé et de sécurité



Certifié Nordic Swan

Greengridz® répond aux exigences environnementales strictes de Nordic Swan dans toutes les phases pertinentes du cycle de vie et porte l'écolabel Nordic Swan.

Comparaison des supports	Greengridz	Contreplaqué
Résistant aux chocs	+++	++
Résistant à l'humidité	+++	++
Léger	+++	-
Stabilité	+++	+
Facile à installer	+++	++
Résistant à la chaleur	++	++
Résistant aux rayures	++	++
Durabilité	++++	+
Prix brut	+++	+

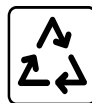

Recyclable

Greengridz® peut être recyclé à 100%.

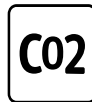

Réduction des émissions de CO2

Les feuilles sont pressées plus rapidement, ce qui permet d'économiser de l'énergie. En effet, le pressage se fait à haute température !



Economie de transport

Greengridz® étant léger, le transport nécessite moins de carburant, ce qui réduit encore les émissions de CO2.



Certifié CARB2

Greengridz® répond aux normes strictes du California Air Resources Board (CARB). Cela signifie que les émissions de formaldéhyde restent dans les limites établies (moins de 0,08 ppm).



EPD

Une DEP (déclaration environnementale de produit) est un rapport détaillé sur l'impact environnemental d'un produit au cours de son cycle de vie. Elle contient des données sur les matières premières, la consommation d'énergie, les émissions et la production de déchets. L'objectif est d'assurer la transparence et d'aider les entreprises et les consommateurs à faire des choix respectueux de l'environnement. La DEP est disponible sur le site de la MRPI. www.mrpi.nl/epd/greengridz/



MOINS MATIÈRES PREMIÈRES

moins de matières premières sont nécessaires pour la production (1:3)

CONTREPLAQUÉ **75,30** (CO₂)

GREENGRIDZ **15,91** (CO₂)



MOINS TRANSPORT

moins de transport de matières premières nécessaires

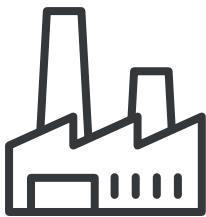

MOINS ÉNERGIE

moins d'énergie nécessaire pour la production que avec le contreplaqué

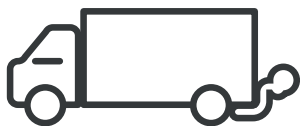

MOINS POIDS

moins de transport nécessaire pour le stockage/ centre de distribution



CHOIX ÉCONOMIQUE CHOIX !

L'avantage en termes de poids est également visible lors du transport jusqu'à l'utilisateur final.

Émissions de CO₂ liées au transport

CONTREPLAQUÉ **24,66** (CO₂)

GREENGRIDZ **3,27** (CO₂)



RAPPORT : 74102311-CES/ECS
13-3543



La construction légère consiste en un système de quadrillage breveté.

Émissions totales de CO₂



CONTREPLAQUÉ **130,95**
(ÉMISSIONS DE CO₂)

GREENGRIDZ **53,45** (CO₂)

ISO 26000
SOCIAL RESPONSIBILITY

INFORMATIONS SUR LES TopLaminate, DecorTop, Fenix 0.9



TopLaminate, DecorTop et Fenix 0.9

Composition TopLaminate

hpl (high pressure laminate) : plusieurs couches de papier kraft imbibées de résine et comprimées sous haute pression.

Composition DecorTop

1 mm hpl (high pressure laminate) avec noyau noir : plusieurs couches de papier kraft imbibées de résine et comprimées sous haute pression.

Composition Fenix 0.9

0.9 mm hpl (high pressure laminate) : plusieurs couches de papier kraft imbibées de résine et comprimées sous haute pression. La couche supérieure est le papier décor, qui est recouvert d'une couche supérieure nanotechnologique. Cela confère à la surface un toucher soyeux et des propriétés uniques.

Sous-collage

greengridz, contreplaqué ou aggloméré collé imperméable

dimensions (max.) TopLaminate

Contreplaqué et panneaux de particules : 5100 x 600 mm et 4000 x 1200 mm

Greengridz : 5100 x 1200 mm

(sauf GPR80 : 4000 x 1200 mm)

dimensions (max.) DecorTop / Fenix 0,9

4000 x 1200 mm

Epaisseur

greengridz 25mm, 32mm, 38mm,
50mm, 60mm, 80mm

contreplaqué 25mm, 32mm, 38mm,
50mm, 60mm, 98mm

panneaux de particules 38 mm

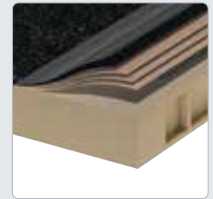

Poids

greengridz 38 mm 11 kg/m²

contreplaqué 38 mm 21 kg/m²

panneau de particules 38 mm 25 kg/m²

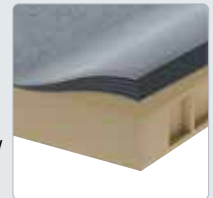

Applications

- > plans de travail sur mesure
- > crédences
- > joues

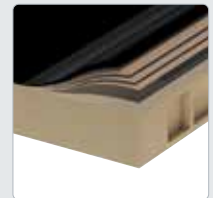

Tous les matériaux peuvent être livrés sur le matériau de base de votre choix. Pour les avantages de Greengridz, voir pages 1.16 et 1.17

Avantages

- > Grand choix de couleurs, de finitions de chants et de structures
- > Le stratifié très épais confère à DecorTop une surface d'aspect naturel avec une structure profonde et grossière, tandis que Fenix présente un aspect extrêmement mat grâce à la finition Nanotech
- > Le grand format offre des possibilités presque illimitées en termes de design et ne présente que rarement des joints longitudinaux
- > Peu d'entretien
- > Prix avantageux

FENIX
09

Avantages spécifiques

- > Revêtement spécial nanotech
- > Soft touch
- > Possibilité de réparation thermique des rayures superficielles
- > Propriétés antibactériennes
- > Surface extrêmement mate
- > Résistant aux empreintes de doigts
- > Non statique

Points d'attention

- > Ne coupez jamais directement sur le plan de travail de la cuisine, utilisez toujours une planche à découper pour éviter les rayures.
- > Utilisez toujours un dessous-de-plat à proximité d'objets chauds pour éviter des dommages (irréparables)
- > Les plans de travail de couleur foncée ne sont pas plus sensibles aux rayures que les autres couleurs. Cependant, une fois que les rayures sont apparues, elles sont plus rapidement visibles (les rayures ne sont pas couvertes par la garantie).
- > Utilisez des crédences dans ce matériau derrière les plaques de cuisson en combinaison avec un BP-Saver
- > Impossible en combinaison avec Pitt Cooking
- > En raison de la combinaison de l'incidence de la lumière et de la structure, des différences de couleur optique peuvent apparaître entre les parties du plan de travail au niveau des joints d'angle. Il s'agit d'un phénomène inhérent au matériau et il n'y a pas lieu de s'en plaindre.

TOP
LAMINATE

Points d'attention spécifiques

- > Toutes les couleurs spéciales des crédences (aluminium et acier inoxydable) sont sensibles aux rayures (les rayures ne sont pas couvertes par la garantie)

DECOR
TOP

Points d'attention spécifiques

- > en raison de la structure plus profonde de la surface, le nettoyage nécessite une approche plus intensive et plus régulière

INFORMATIONS SUR LES TopCore et Fenix 10



TopCore et Fenix 10

Composition TopCore

- > Plusieurs couches de papier kraft imbibées de résine et comprimées à haute pression et à haute température pour former un stratifié solide
- > Le coeur est noir, sauf pour les couleurs du groupe de prix Premium (coeur colorée)
- > La couche supérieure est le papier décor imbibé de résine
- > Dessus et dessous en couleur

Composition de Fenix 10

- > Plusieurs couches de papier kraft imbibées de résine et comprimées à haute pression et à haute température pour former un stratifié solide
- > Le coeur est noir, sauf pour les couleurs du groupe de prix Premium. Le coeur est de la même couleur que le papier décor
- > La couche supérieure est le papier décoratif avec une couche supérieure nanotechnologique
- > La couche supérieure nanotech confère à la surface un toucher soyeux et des caractéristiques uniques

Sous-collage

Topcore et Fenix 10 sont sous-collés avec des bandes Greengridz. Ces bandes sont légères, très rigides, biodégradables et 100% recyclables.

dimensions (max.)

4150 x 1500 mm
4150 x 1250 mm (Angola)

Épaisseur

10 mm

Poids

27^{kg/m²} (sur base d'une épaisseur de 40 mm d'épaisseur)

Applications

- > plans de travail sur mesure
- > crédences
- > joues
- > appuis de fenêtre

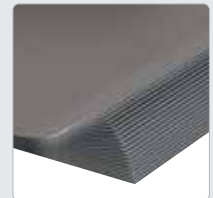
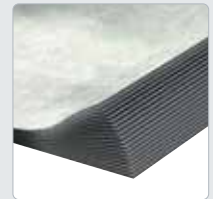

Avantages

- › Résistant à l'eau grâce à la surface fermée
- › Aussi résistant aux rayures et à l'usure que le TopLaminate
- › Robuste et compact et donc encore plus résistant aux chocs que TopLaminate
- › Les motifs se poursuivent sur le chant grâce à la technologie V-Groove**
- › Hygiénique et facile à nettoyer
- › Possibilité de cuisson PITT

**Voir les informations relatives à la commande, les motifs assortis pour les exceptions (page 1.45)

TOP
CORE

Avantages spécifiques TopCore

- › Couleurs et structures de surface uniques
- › plans de travail (îlots) possibles dans des dimensions > 3,5 m sans joints

FENIX
10

Avantages spécifiques Fenix 10

- › Revêtement spécial nanotech
- › Soft touch
- › Possibilité de réparation thermique des rayures superficielles
- › Propriétés antibactériennes
- › Surface extrêmement mate
- › Résistant aux empreintes de doigts
- › Maintien de la forme (également en cas de changements de température)
- › Non statique

Points d'attention

- › Ne coupez jamais directement sur le plan de travail de la cuisine, utilisez toujours une planche à découper pour éviter les rayures.
- › Utilisez toujours un dessous-de-plat à proximité d'objets chauds pour éviter des dommages (irréparables)
- › Les feuilles de couleur foncée ne sont pas plus sensibles aux rayures que les autres feuilles, mais les rayures sont plus visibles (les rayures ne sont pas couvertes par la garantie)
- › Il est possible qu'une tache d'une couleur différente apparaisse occasionnellement sur votre plan de travail. Il s'agit d'un phénomène inhérent au matériau et il n'y a pas lieu de s'en plaindre.
- › Utilisez des crédences dans ce matériau derrière les plaques de cuisson en combinaison avec un BP-Saver
- › La longueur minimale du plan de travail pour deux ou plusieurs éléments raccordés est de 110 mm (en raison du raccord)

TOP
CORE

Points d'attention spécifiques pour TopCore

- › Les empreintes de doigts et la graisse sont plus visibles dans les couleurs mates
- › Les plans de travail foncés à texture grossière sont plus susceptibles de présenter des salissures et nécessitent un nettoyage régulier et plus intensif.
- › En raison de la combinaison de l'incidence de la lumière et de la structure, des différences de couleur optique peuvent apparaître entre les parties du plan de travail au niveau des joints d'angle. Il s'agit d'un phénomène inhérent au matériau et il n'y a pas lieu de s'en plaindre.

INFORMATIONS SUR LES

Evora Qstone, Cosmolite, Obsidiana et



Evora Qstone, Cosmolite, Obsidiana et Evora Compact Granite

Composition Evora Qstone

- > Granules minéraux naturels de différentes tailles (jusqu'à 93 %)
- > Résine à base biologique ou polyester
- > Pigments
- > Additifs possibles : granulés de granit, verre, particules de miroir et cristallites

Composition Cosmolite

- > Minéraux recyclés provenant de l'industrie de la pierre de différentes tailles
- > Résine à base de 25 % d'ingrédients d'origine biologique
- > Pigments

Composition Obsidiana

- > Verre recyclé de différentes tailles
- > Résine à base de polyester
- > Pigments

Composition Evora Compact Granite

Roche ignée (composée de minéraux, de feldspaths et de micacés) formée par le refroidissement d'un magma se déplaçant à travers la roche fissures et des fentes de la croûte terrestre.

Sous-collage

Evora Qstone, Cosmolite et Obsidiana sont recouverts de bandes Greengridz. Ces bandes sont légères, très rigides, biodégradables et 100 % recyclables. Evora Compact Granite est entièrement sous-collé avec un panneau sandwich de magnésium et de mousse PU. Renforcé par des tubes en plastique recyclé

dimensions (max.) Evora Qstone

3000 x 1350 mm. De plus en plus de couleurs sont disponibles en format Jumbo 3150 x 1350 mm ou 3210 x 1510 mm

dimensions (max.) Cosmolite

3000 x 1350 mm

dimensions (max.) Obsidiana

3150 x 1510 mm

dimensions (max.) Evora Compact Granite

2900 x 1350 mm

Épaisseur

12 mm

Evora Qstone : également en 20 mm

Poids

² 35 kg/m (sur la base d'un plan de 40 mm d'épaisseur)

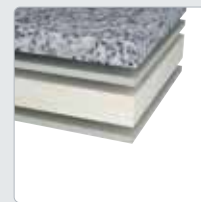

PRODUITS

Evora Compact Granite

Structure de la surface

EVORA
QSTONE

- Honed : surface adoucie d'aspect mat. La graisse et les empreintes digitales sont plus visibles.
- Polished : surface polie avec un aspect brillant
- Velvet : aspect mat avec la facilité d'entretien d'un plateau poli. Avec les couleurs foncées, les traces de graisse et de doigts seront toutefois plus visibles qu'avec le poli.

COSMOLITE

- Polished : surface polie d'aspect brillant
- Grain : aspect mat avec la facilité d'entretien d'un plateau poli. Les couleurs foncées laissent toutefois apparaître les traces de graisse et de doigts plus tôt que les surfaces polies.

OBSIDIANA

- Polished : surface polie d'aspect brillant
- Velvet : aspect mat avec la facilité d'entretien d'un plateau poli. Avec les couleurs foncées, les traces de graisse et de doigts seront toutefois plus visibles qu'avec le poli.

EVORA
COMPACT
GRANITE

- Antique : surface rugueuse avec un aspect grossier. La graisse et les empreintes digitales sont plus visibles.
- Riverwashed : surface rugueuse d'aspect mat et luxueux. La surface rugueuse nécessite un nettoyage et une imprégnation intensifs et réguliers.
- Lapato : finition en cuir avec une brillance plus élevée sur les parties supérieures et un aspect adouci sur les parties inférieures. Le dessus nécessite la même attention qu'une surface adoucie.
- Honed : surface adoucie d'aspect mat. La graisse et les empreintes digitales sont plus visibles.
- Polished : surface polie d'aspect brillant

Applications

- > plans de travail sur mesure
- > crédences
- > joues
- > appuis de fenêtre
- > lavabos sur mesure (voir chapitre 18)

Particularités :

Evora Compact Granite : pour certains types de pierre, des dimensions supérieures à 2900 x 1350 mm sont possibles. Renseignez-vous auprès de votre interlocuteur pour connaître les possibilités.

INFORMATIONS SUR LES

Evora Qstone, Cosmolite, Obsidiana

Avantages

- › Aspect naturel
- › Plus résistant aux rayures que les plans de travail fabriqués dans de nombreux autres matériaux
- › Très résistant à la chaleur : le BP-saver pour le panneau arrière n'est pas nécessaire
- › Possibilité de cuisson PITT



Avantages spécifiques

- › Hygiénique et non poreux : n'absorbe pas les résidus alimentaires
- › Résistant à l'eau (ne doit pas être imprégné)
- › Facilité d'entretien
- › Les motifs se poursuivent sur le chant grâce à la technologie V-groove**
- › Cosmolite et Obsidiana sont des matériaux durables et 100% recyclables

**Voir les informations relatives à la commande, les motifs assortis pour les exceptions (page 1.45)



Avantages spécifiques

- › Unique (il n'y a pas deux plans identiques) avec un aspect robuste
- › Moins susceptible de se briser que le granit standard grâce au sous-collage sur toute la surface
- › Léger grâce au matériau de base de 12 mm
- › Plus durable que le granit massif grâce à une consommation moindre de matériaux

Points d'attention

- › Les plans de travail de cuisine en pierre sont fabriqués à la machine et se composent principalement de matières premières naturelles (recyclées). Les minéraux naturels, le verre recyclé ou d'autres matériaux constituent la base, complétée par de la résine et des pigments. Tous les matériaux peuvent présenter des piqûres, des trous, des rayures superficielles, des veines, des accumulations de pigments et/ou des variations structurelles. Ces éléments sont inhérents au matériau et ne doivent pas faire l'objet d'une réclamation. Voir les photos à la page suivante.
- › Les variantes adoucies/grains et les finitions antiques/riverwashed sont plus susceptibles de se tacher en raison de leur structure ouverte ; en particulier, les plans plus foncés peuvent apparaître teintés de manière inégale due à la lumière

- et les couleurs ambiantes (peu d'effet avec les tons clairs et marbrés). Il s'agit d'un phénomène inhérent au matériau et il n'y a pas lieu de s'en plaindre
- › Pour les chants de 20, 30, 40, 60, 80 et 100 mm de hauteur (à l'exception des plateaux massifs), le plateau est épaissi sur tous les côtés
- › Ne coupez jamais directement sur le plan de travail de la cuisine, utilisez toujours une planche à découper pour éviter les rayures.
- › Utilisez toujours un dessous-de-plat à proximité d'objets chauds pour éviter des dommages (irréparables)
- › Les éviers en pierre peuvent se décolorer avec le temps. Ce processus est accéléré par un robinet d'eau bouillante. Ce n'est pas un motif de plainte.



Points d'attention spécifiques Evora Qstone

- › Les plans Evora Qstone dans le coloris Easy Star présentent de petites piqûres, trous et/ou rayures superficielles dues à l'ajout de morceaux de miroir (pour la brillance). Les couleurs Argus, Hydra et Naga sont produites avec des granulés (naturels) plus gros. Il peut en résulter de petits sols/trous. Il n'y a pas lieu de s'en plaindre.



Points d'attention spécifiques

Granit compact Evora

- › Le granit est une pierre naturelle. Les dalles sont extraites de carrières dans le monde entier et chaque carrière a son propre caractère. Certains types de granit présentent de superbes marques naturelles. Les différences de couleur et de texture par rapport aux pièces ou échantillons livrés précédemment sont donc inhérentes à la pierre naturelle. Il est également possible que des concentrations de couleurs naturelles plus importantes soient visibles et ressemblent à des taches. Ces différences sont inhérentes au matériau et ne doivent pas faire l'objet d'une réclamation.
- › Le plan de travail est standard entièrement sous-collée pour toutes les finitions de chants
- › Les feuilles sont imprégnées en standard. Maintenez l'imprégnation active en utilisant le kit d'entretien fourni
- › Les lames en Evora Compact Granite couleur Titane dans les deux finitions sont constituées d'un matériau de 2 x 6 mm en raison de la structure veinée, qui fournit un renforcement supplémentaire. Ce renforcement n'est visible que sur les chants d'extrémité dans les finitions 2F.

PRODUITS

et Evora Compact Granite



Tache de contamination : petite tache de couleur différente



Tache de concentration : accumulation d'une des couleurs de base

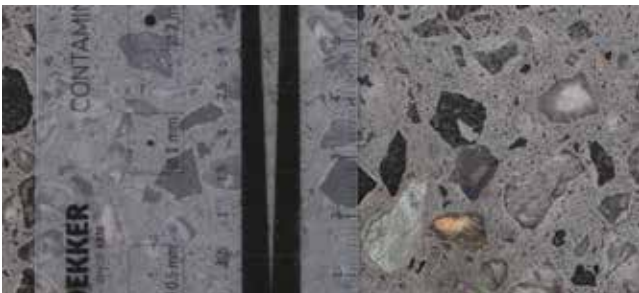

Altération de la surface : piqûres et altérations perceptibles de la surface



Altération de la surface : altérations perceptibles de la surface, principalement visibles à la lumière rasante.



Plan de travail Evora Qstone Rainy Dust, évier Lanesto Urban Patinated Brass

INFORMATIONS SUR LES

Evora Ceramics et Dekton



Evora Ceramics, Dekton

Composition

- > Matériaux naturels, complétés par des pigments
- > Comprimé ultra-compact
- > Pas de liants

Sous-collage

Entièrement sous-collé avec un panneau sandwich de magnésium et de mousse PU. Renforcé par des tubes en plastique recyclé (sauf Dekton 12 mm (massif))

dimensions (max.) Evora Ceramics

3200 / 3190 x 1500 mm

dimensions (max.) Dekton

3150 x 1400 mm

Épaisseur Evora Ceramics

6 mm

Épaisseur Dekton

8 mm / 12 mm (solide)

Poids Evora Ceramics

² 17 kg/m (sur base d'un plan vec nez de 40 mm d'épaisseur)

Poids Dekton

² 25 kg/m (sur base d'un plan avec nez de 40 mm d'épaisseur ou massif de 12 mm)

Structure de la surface



- Matériaux naturels avec pigments ajoutés
- Lux : surface émaillée à l'aspect très brillant
- Riverwashed : surface rugueuse avec un aspect grossier. La graisse et les empreintes digitales sont plus facilement visibles. La surface rugueuse nécessite un nettoyage intensif et régulier.
- Silk : surface polie avec un aspect brillant comme de la soie



■ Texto : finition en cuir avec une brillance plus élevée sur les parties hautes et un aspect Honed sur les parties basses. Le dessus nécessite la même attention qu'une surface adoucie.

■ Velvet : aspect mat avec la facilité d'entretien d'une surface polie. Les couleurs foncées laissent toutefois apparaître les traces de graisse et de doigts plus tôt que les surfaces polies.

■ Lux : surface émaillée à l'aspect très brillant

■ Satin : surface adoucie d'aspect mat. Les traces de graisse et de doigts sont plus visibles



Applications

- > plans de travail sur mesure
- > crédences
- > joues
- > appuis de fenêtre
- > carrelages
- > lavabos personnalisés en Evora Ceramics (voir chapitre 18)

Spécificités Toutes les couleurs Dekton (supplémentaires) sont également disponibles sur demande dans une épaisseur de 20 mm. Veuillez contacter votre interlocuteur pour connaître le prix et le délai de livraison.

Avantages

- › Aspect naturel
- › Hygiénique et non poreux : n'absorbe pas les résidus alimentaires
- › Plus résistant aux taches que les autres matériaux (à nettoyer !)
- › Imperméable à l'eau (pas besoin d'imprégnation)
- › Plus résistant aux rayures que les plans de travail dans de nombreux autres matériaux
- › Facilité d'entretien
- › Plus résistant à la chaleur que les plans de travail fabriqués dans de nombreux autres matériaux
- › Possibilité de cuisson PITT

Points d'attention

- › La couleur et la texture de la céramique et du Dekton sont assez constantes, mais en raison des matériaux de base naturels, de légères différences de couleur et des disproportions ne sont pas à exclure. Les plateaux sont fabriqués à partir de matières premières naturelles. Cela peut affecter la couleur du "biscuit" (la couche sous la couche supérieure avec le dessin) et donc l'apparence du plan de travail dans son ensemble. Les différences de couleur par rapport aux pièces ou échantillons livrés précédemment sont donc inhérentes au matériau. Elles ne constituent pas un motif de réclamation.
- › Les différences les plus courantes (qui, par ailleurs, n'altèrent pas la qualité) sont, par exemple, les petites piqûres à la surface, les souffles d'air (bulles d'air), qui sont de petites "bosses" sur la plaque que l'on peut sentir mais qui n'altèrent pas la qualité du matériau, et ce que l'on appelle les taches de contamination à fort contraste (par exemple, des points blancs dans un matériau noir, ou vice versa). Les échantillons de couleur fournis ne peuvent donc être utilisés qu'à titre indicatif et les écarts ne doivent pas faire l'objet d'une réclamation.
- › Pour certaines couleurs veinées, il est possible que les veines se poursuivent sur différentes parties du plan ou sur les joues et crédences. voir pages 1.44 et 1.45
- › Ne coupez jamais directement sur le plan de travail de la cuisine, utilisez toujours une planche à découper pour éviter les rayures.

- › Utilisez toujours un dessous-de-plat à proximité d'objets chauds pour éviter des dommages (irréparables)
- › Les couleurs avec une finition de surface polie (Lux) sont plus susceptibles de se rayer parce qu'une petite couche de verre est appliquée sur la surface pour cette finition. Il n'y a pas lieu de s'en plaindre.
- › Utilisez des dessous de plat pour les casseroles qui sortent directement de la plaque de cuisson. Les chocs thermiques peuvent provoquer des fissures (capillaires).
- › Dans toutes les finitions de chant, le plan de travail est standard entièrement épaissi
- › Les céramiques sont susceptibles de se briser et d'être endommagées, par exemple sous l'effet de charges ponctuelles ou d'impacts. Il convient donc de toujours porter les plans de travail en céramique à la verticale, de faire attention lors du transport et de l'assemblage, de ne pas serrer les robinets, les douilles ou les vis trop fort (max. 5 N/m) ou de travers, et le raccordement des plans de travail. Faites attention aux objets lourds/tranchants qui pourraient tomber sur le plan. Les écailles qui se détachent d'un plan sont malheureusement irréparables.
- › Le bord saillant au-dessus de l'évier sous plan en céramique est plus sensible aux chocs qu'avec d'autres matériaux. Les dommages causés par le choc de casseroles, par exemple, ne peuvent pas faire l'objet d'une réclamation. Il est donc recommandé d'opter pour des éviers encastrés ou TopZero.
- › Lors de l'utilisation d'un robinet, utilisez toujours une rosace. Celle-ci répartit la pression autour du trou du robinet et réduit le risque de rupture.
- › Le bord de la niche d'encastrement est constitué de deux couches de céramique. La finition est serrée, mais le joint reste légèrement visible.
- › Si le matériau ne doit pas être sous-collé, il sera toujours épaissi à un minimum de 12 mm pendant la production. (Pour Evora Ceramics 6 mm + 6 mm et Dekton 8 mm + 4 mm.) Veuillez en tenir compte lorsque vous indiquez les dimensions souhaitées.
- › Les couleurs Evora Ceramics telles que Stucco light ou Stucco dark présentent une légère ondulation de la surface. Celle-ci est accentuée par la lumière rasante et n'est pas un motif de réclamation)

INFORMATIONS SUR LES

Corian

CORIAN

Corian

Composition

- > Minéraux naturels (2/3)
- > Résine acrylique ou polyester
- > Pigments

dimensions (max.)

3680 x 760 mm

Épaisseur

couche supérieure de 12 mm

Poids

25^{kg/m²} (sur la base d'une épaisseur de 40 mm)

Applications

- > plans de travail sur mesure
- > crédences
- > joues
- > lavabos
- > appuis de fenêtre



Particularités :

Pour les dimensions plus importantes, les plaques sont prolongées par un collage sans joint. Les dimensions maximales d'un plan de travail sont de 3600 x 1200 mm (possibilité de plans de travail plus longs, sur demande en raison du transport et de l'installation)

CORIAN

Avantages

- > Peu d'entretien
- > Imperméable à l'eau
- > Hygiénique : n'absorbe pas les résidus alimentaires
- > Peut être collé sans joint avec un mélange de remplissage
- > Facile à réparer en cas de dommages mineurs
- > Large gamme de couleurs et de designs
- > Les éviers en Corian s'intègrent sans joints

CORIAN

Points d'attention :

- > Ne coupez jamais directement sur le plan de travail de la cuisine, utilisez toujours une planche à découper pour éviter les rayures.
- > Utilisez toujours un dessous-de-plat à proximité d'objets chauds pour éviter des dommages (irréparables)
- > Les éviers en Corian sans fond en acier inoxydable ne conviennent pas à l'utilisation d'un robinet d'eau bouillante. Les dommages causés par le robinet d'eau bouillante à votre plan de travail ou à votre évier en Corian ne peuvent pas faire l'objet d'une réclamation.
- > Sur les couleurs foncées, les rayures et les signes d'utilisation sont plus visibles. Il n'y a pas lieu de s'en plaindre.
- > Livrez les plans de travail sur le lieu de travail plus de 24 heures avant l'installation et posez-les à plat sur les armoires pour éviter qu'ils ne bougent pendant et après l'installation.
- > Le collage et l'usinage du Corian ne peuvent être effectués que par un installateur qualifié de Dekker Zevenhuizen (sinon, pas de garantie !). A préciser lors de la commande.
- > Si vous optez pour une table de cuisson afeurante, nous vous recommandons de la monter légèrement plus haut afin d'éviter les risques de choc et de choc thermique.

PRODUITS

Inox

INOX

Inox

Composition

Alliage métallique avec du chrome et du nickel comme éléments principaux (ratio 18/10)

- > Couche supérieure en Inox ou Col-Nox (coloré)
- > Support en contreplaqué ou MDF
- > Cadre en lattes de pin

Sous-couche

1,2 mm sur contreplaqué ou MDF

dimensions (max.)

4000 x 1200 mm moins la hauteur du bord, hauteur du bord V01 /F01 max. 3000 x 1200 mm.

Epaisseur

1,2 mm / 4 mm

Poids

env. 18^{kg/m²} (sur base d'un panneau 40 mm) env. 32^{kg/m²} (sur base d'un panneau plein de 4 mm)

Aspect de la surface/ finition

- > Lisse
- > K320
- > Brossé sans direction
- > Laminés à chaud
(uniquement pour le 4 mm massif)



Applications

- > plans de travail sur mesure
- > crédences et joues

Particularités :

- > Des sections jusqu'à 6000 mm en une pièce sont possibles. Veuillez contacter votre interlocuteur pour l'emballage, la livraison et les frais supplémentaires.
- > L'acier inoxydable peut en effet rouiller, mais seulement en surface et non pas par lui-même, mais par le contact prolongé avec des métaux communs ou par l'action d'acides agressifs.

INOX

Avantages

- > Peu d'entretien
- > Imperméable à l'eau
- > Résistant à la chaleur
- > Hygiénique : n'absorbe pas les résidus alimentaires
- > Résistant à de nombreux produits chimiques non domestiques (à l'exception du chlore, des solutions salines, des acides et des alcalis)
- > 100% recyclable
- > Possibilité de cuisson PITT

INOX

Points d'attention

- > Utiliser des sous-verres pour éviter des réparations inutiles (voire des dommages irréparables)
- > Ne coupez jamais directement sur le plan de travail de la cuisine, utilisez toujours une planche à découper pour éviter les rayures.
- > Utilisez toujours un dessous-de-plat à proximité d'objets chauds pour éviter des dommages (irréparables)

INFORMATIONS SUR LES

Solid Wood

SOLID WOOD

Solid Wood

Composition

Lamelles de bois aboutées, pressées sous haute pression et collées de manière résistante à l'eau

dimensions (max.)

4150 x 1200 mm Largeur des lamelles : Standard 40 mm, Royal env. 85 mm

Epaisseur

30 ou 40 mm

Poids

30 mm 23 kg/m²

40 mm 38 kg/m²

mise en oeuvre

3x poncé et huilé

Applications

- > plans de travail sur mesure
- > joues
- > appuis de fenêtre



Particularités :

- > Bois provenant de forêts (cultivées) ; lattes exclusivement de qualité AB (contrôlées au niveau de la couleur, des nœuds et des dommages causés par le bois mort).
- > Rustique sélectionné en qualité AC avec nœuds

SOLID WOOD

Avantages

- > Aspect chaleureux et naturel
- > Finition à l'huile préservant les propriétés naturelles
- > Chaque pièce est unique en termes de couleur et de motif
- > Donne de l'ambiance à la cuisine et se combine bien avec d'autres matériaux

SOLID WOOD

Points d'attention

- > Les plans de cuisine en bois de Dekker Zevenhuizen sont toujours exclusivement de qualité AB. Cela signifie que toutes les lattes de bois sont contrôlées au niveau de la couleur, des nœuds et des dommages causés par les troncs, et que seules les lattes approuvées sont utilisées pour la fabrication des plans. Ces lattes sont assemblées (joint à entures multiples), puis pressées sous haute pression et collées de manière étanche. Les plans de travail de cuisine en bois sont fabriqués en bois massif de 30 ou 40 mm d'épaisseur et finis à l'huile.
- > Le bois est un produit naturel qui se décolore à la lumière. Votre échantillon sera donc toujours différent du plan livré (plus qu'avec d'autres matériaux !).

- > Le bois est un produit naturel, ce qui signifie qu'il peut se dilater et se rétracter. Les dommages dus à cet effet ne doivent pas faire l'objet d'une réclamation
- > Pour éviter que le bois ne se dessèche et ne se fissure, il est important de traiter régulièrement le plan de travail de la cuisine avec l'huile d'entretien fournie.
- > Le bois réagit à l'humidité. Si vous avez des appareils qui dégagent de l'humidité, appliquez un film spécial résistant à l'humidité entre le plan de travail et l'appareil.
- > Il existe des matériaux d'isolation spéciaux contre la chaleur de certains appareils ménagers.
- > Ne coupez jamais directement sur le plan de travail de la cuisine, utilisez toujours une planche à découper pour éviter les rayures.
- > Il est déconseillé de blanchir le bois foncé.
- > Pour les chants de 60 et 80 mm de hauteur, le plan de travail est épaissi sur tout le pourtour.



Altération de la surface : nœuds palpables ou nœuds dans la surface

PRODUITS

Glass

GLASS

Glass

Composition

Verre trempé thermiquement avec revêtement sur la face inférieure et brillant ou mat sur la face supérieure.

dimensions (max.)

6mm / 10 mm 3000 x 1200 mm

Épaisseur

6 mm (crédences) 10 mm

Poids

6 mm : 15 kg/m² 10 mm : 30 kg/m² (sur base d'un plateau de 10 mm d'épaisseur)

Texture de la surface Brillant Mat

Applications

6 mm

> crédences

10 mm

> plans de travail sur mesure

> crédences

> appuis de fenêtre



GLASS

Avantages

- > Peu d'entretien
- > Imperméable à l'eau
- > Hygiénique : n'absorbe pas les résidus alimentaires
- > Plus résistant à la chaleur que beaucoup d'autres matériaux

GLASS

Points d'attention

- > Ne coupez jamais directement sur le plan de travail de la cuisine, utilisez toujours une planche à découper pour éviter les rayures.
- > Utilisez toujours un dessous-de-plat à proximité d'objets chauds pour éviter des dommages (irréparables)
- > Non résistant aux UV. (changement de couleur dû à la pénétration de la lumière possible au fil du temps)
- > Les taches sont plus visibles, surtout sur les surfaces mates et foncées et en cas d'incidence de la lumière (lumière rasante).
- > L'épaisseur du verre détermine la couleur. Il faut donc tenir compte de la différence de couleur entre un verre de 6 et 10 mm.

INFORMATIONS SUR LES AluSplash



AluSplash

Composition

Panneau sandwich. Un matériau minéral ignifuge revêtu de 2 plaques de 0,5 mm d'aluminium. Les panneaux sont recouverts d'une laque de haute qualité et d'un revêtement résistant à la chaleur.

dimensions (max.)

4100 x 1500 mm

Épaisseur

4 mm

Poids

7 kg/m²

Applications

- > crédences
- > murs/parois de douche (couleurs brillantes uniquement),
- > décoration intérieure



Particularités :

Les panneaux sont pourvus d'un film de protection.



Avantages

- > Très facile à traiter soi-même
- > Résistant à la chaleur ; convient au montage derrière des plaques de cuisson (au gaz)**
- > Choix économique
- > Possibilité de finition des bords dans la même couleur que le plan de travail
- > Installation rapide et facile
- > Léger
- > Revêtement de haute qualité

** Si le montage est correct, voir les points d'attention ci-dessous



Points d'attention

- > Évitez de heurter avec des objets métalliques ou pointus (tels que des couteaux, des casseroles, des boîtes de conserve et d'autres ustensiles) contre la surface revêtue, car cela peut provoquer des rayures et/ou des bosses (il n'y a pas de garantie à ce sujet).
- > Pour une plaque de cuisson au gaz, assurez-vous que la casserole est placée directement sur le brûleur et que la flamme ne dépasse pas en dessous de la casserole.

- > Veillez à ce que le bec d'une bouilloire (sifflante) ne soit pas dirigé directement vers le panneau. La vapeur et/ou l'air chaud, et/ou l'eau bouillante qui s'échappent du bec peuvent décolorer ou endommager la surface du panneau.
- > Conservez un joint de dilatation d'au moins 1,5 mm de chaque côté des panneaux de crédences. Cet espace peut être scellé ultérieurement.
- > Laissez un espace d'au moins 30 mm entre le bord de la table de cuisson et la crédence
- > Les profils de finition et les traitements séparés doivent être calculés séparément. **Remarque :** étanchéifier ces profilés à l'intérieur et à l'extérieur pour éviter la corrosion
- > Le panneau AluSplash se compose de deux faces A de couleur différente (sauf Silver et Champaign Brushed). La couleur commandée est indiquée au moyen d'un autocollant.
- > Des flèches sur le film de protection indiquent le sens de montage. Les panneaux doivent tous être installés dans le même sens afin d'éviter des différences de brillance/couleur. Ne retirez pas le film de protection pendant l'installation, mais seulement quand tout est entièrement assemblé.

PRODUITS

Cadres et remarques générales

Cadres

Pieds de table et cadres sur mesure ? Dekker Zevenhuizen réalise chaque idée avec point de départ la stabilité et la qualité. Donnez-nous votre esquisse, votre projet, votre dessin technique avec les dimensions souhaitées, le choix du matériau et la finition souhaitée et nous vous ferons un produit parfaitement fini au caractère intemporel.

Acier inoxydable

Acier inoxydable poli "K320"

Il s'agit du type de finition d'acier inoxydable le plus connu. ...L'acier inoxydable brossé est utilisé, entre autres, pour les plans de travail, les hottes de cuisine et les appareils encastrés (four, lave-vaisselle, réfrigérateur,). K320 signifie grain 320 et indique la finesse du matériau. Ces traitements de surface créent un effet de meulage ou de brossage.

Pour obtenir un résultat final aussi parfait que possible, il faut du savoir-faire et de l'expérience. Des tolérances existent indubitablement et elles concernent principalement l'aspect visuel du résultat final. La perception à une distance de +/- 1 m ne doit pas montrer de déviations clairement visibles. De légères déformations de la surface peuvent rester perceptibles, mais l'incidence de la lumière et le degré de brillance de la surface sont des facteurs déterminants.

Acier

Non traité

L'acier non traité peut présenter des taches de rouille dues à l'eau ou l'humidité. Traitez-les (périodiquement) avec de la cire pour éviter l'oxydation.

Revêtement par poudre dans les couleurs RAL

Nous pouvons également revêtir le cadre en acier d'un revêtement en poudre : le métal chargé négativement est saupoudré d'une poudre chargée positivement. L'électricité statique fait que la poudre adhère au métal et forme une belle couche couvrante. Cela nous permet de fournir les cadres dans n'importe quelle couleur RAL. C'est la garantie d'une bonne protection contre la rouille. Le RAL est un système européen de correspondance des couleurs qui définit les couleurs des peintures, des revêtements et des plastiques.

Les points d'attention généraux suivants s'appliquent à tous les plans de travail :

- > Ne jamais se tenir debout ou s'asseoir sur le plan de travail
- > Les différences de couleur et/ou de texture par rapport aux échantillons fournis ne sont pas exclues et ne peuvent pas constituer un motif de rejet/réclamation
- > Les taches survenues lors du montage par des tiers et/ou les taches survenues lors de l'utilisation du plan de travail ne constituent pas un motif de réclamation
- > Pour les conditions de garantie et les conditions générales, voir www.dekkerzevenhuizen.nl/klantportaal

INFORMATIONS SUR LES

évier

Acier inoxydable

L'acier inoxydable est constitué d'une combinaison de différents métaux (alliage). L'acier chrome-nickel 18/10 est utilisé pour les évier. Le 18 correspond à 18 % de chrome et le 10 à 10 % de nickel. L'acier chrome-nickel est connu pour être très résistant à la corrosion.



Avantages de l'acier inoxydable

- > Résistant à la chaleur (robinet d'eau bouillante possible)
- > Facilité d'entretien
- > 100% recyclable
- > Résistant aux UV
- > Léger (ne nécessite pas de support)

Pvd céramique - acier inoxydable coloré à l'aspect mat

Pour un aspect mat, l'évier en acier inoxydable est traité à la céramique. Il peut y avoir une nuance entre la couleur de l'évier en pvd, le robinet assorti et les autres accessoires.



Avantages du pvd céramique

- > Résistant à la chaleur (robinet d'eau bouillante possible)
- > Aspect mat
- > 100% recyclable
- > Résistant aux UV
- > Léger (ne nécessite pas de support)

Pvd - acier inoxydable coloré à l'éclat métallique

Pvd signifie Physical Vapour Deposition (dépôt physique en phase vapeur) ; la couleur Pvd est due à l'adhésion de molécules d'un gaz ou d'une vapeur à l'acier inoxydable. Cette méthode de production respectueuse de l'environnement rend non seulement l'évier plus résistant aux rayures et à la corrosion, mais permet également de conserver l'éclat métallique et la structure de l'acier inoxydable brossé.

Un évier pvd peut être encastré dans TopLaminate, DecorTop ou Fenix 0.9, contrairement à la plupart des autres évier colorés. Une différence de nuance peut apparaître entre la couleur de l'évier en pvd, le robinet assorti et les autres accessoires. La gamme Lanesto Urban est en pvd avec un choix de cuivre, d'or, de gun metal, de laiton patiné ou de cuivre rose.



Avantages du pvd

- > Résistant à la chaleur (robinet d'eau bouillante possible)
- > Conserve l'éclat métallique de l'acier inoxydable
- > 100% recyclable
- > Résistant aux UV
- > Léger (ne nécessite pas de support)

Fybertec et Tectonite

Fybertec est un polyester thermodurcissable renforcé de fibres de verre. Il est composé à 60 % de charges minérales et de fibres de verre longues, et à 40 % de résine polyester. Tectonite®, comme Fybertec, est un polyester renforcé de fibres. Avec leur aspect granitique et leur texture unique, les éviers ne sont pas seulement beaux, ils sont aussi très résistants à la chaleur et aux chocs. Le matériau synthétique innovant est recouvert d'un revêtement spécial qui protège la surface des taches et de la prolifération bactérienne. Contrairement à la plupart des autres éviers colorés en acier non inoxydable, l'évier Fybertec peut être encastré dans TopLaminate, DecorTop ou Fenix 0.9. L'évier Tectonite ne peut être encastré que dans la pierre.



Fybertec



Tectonite

Avantages de Fybertec et Tectonite

- > Léger (ne nécessite pas de support)
- > Résistant à la chaleur (robinet d'eau bouillante possible)
- > Résistant aux UV
- > 100% recyclable

Corian

Le Corian est un matériau de surface solide composé de matières naturelles, d'une résine acrylique ou polyester et de pigments. Sa masse homogène rend la surface pratiquement impénétrable et les petites rayures ou indentations peuvent être facilement réparées. Si vous souhaitez combiner un évier en Corian avec un robinet d'eau bouillante, choisissez un fond en acier inoxydable. Les éviers en Corian avec fond en acier inoxydable sont disponibles dans toutes les couleurs d'évier.



Avantages Corian

- > Facilité d'entretien
- > Possibilité de collage sans joint avec le plan de travail

La pierre

Avez-vous un plan de travail de cuisine d'Evora Qstone, Evora Ceramics, Evora Granite, Dekton, Cosmolite ou Obsidiana ? Dans ce cas, vous pouvez laisser le matériau de votre plan de travail se poursuivre dans l'évier. Les éviers auront alors les mêmes propriétés que votre plan de travail. Il est également possible de faire une combinaison. Dans ce cas, le fond de l'évier est en acier inoxydable (-pvd) et les côtés sont en pierre.



INFORMATIONS SUR LES évier et lavabos

Fenix

Les éviers Fenix® sont composés de minéraux, d'acrylique et de particules de nanotechnologie, ce qui leur confère pratiquement les mêmes propriétés que les autres éviers ce qui leur confère presque les mêmes belles couleurs mates que les plans de travail Fenix.



Avantages Fenix

- > Résistant à la chaleur (robinet d'eau bouillante possible)
- > Facilité d'entretien
- > Résistant aux UV

Quartztec

Quartztec est composé à 75 % de minéraux. Il est donc dur et a un aspect naturel. Les 25 % restants sont constitués de liants et de pigments. En pierre, l'évier Quartztec convient également à l'encastrement.



Avantages de Quartztec

- > Résistant à la chaleur (robinet d'eau bouillante possible)
- > Robuste
- > Résistant aux UV

Evier carrelé

L'évier en faïence se compose d'un boîtier en acier dans lequel les faïences originales de Winckelmans sont collées à l'aide d'une colle polymère de haute qualité. Nos éviers sont donc de grande qualité et vous pouvez simplement y verser de l'eau bouillante. Un robinet d'eau bouillante ne pose donc aucun problème !



Les avantages

- > Résistant à la chaleur (robinet d'eau bouillante possible)
- > Aspect authentique
- > Différentes combinaisons de couleurs possibles
- > Facile à nettoyer

Solid Marmo

Marbre broyé et résine synthétique liquéfiés à haute température et coulés dans un moule. Une fois le matériau refroidi et durci, une couche est appliquée sur le matériau et la texture et la couleur sont appliquées. Ainsi, Dekker propose dans sa collection des produits en marbre massif blanc mat et blanc brillant, tous de fabrication européenne.



Avantages du Solid Marmo

- > Durabilité
- > Plus résistant aux rayures que d'autres matériaux
- > Facilité d'entretien

Fragranite

La fragranite est composée de 80 % de minéraux et de 20 % de résine acrylique. Grâce à la dureté du matériau, l'évier conserve longtemps sa beauté. Le traitement spécial lui confère une brillance subtile et un toucher chaleureux.

En pierre, l'évier en fragranite convient également à l'encastrement.



Avantages du Fragranite

- › Résistant à la chaleur (robinet d'eau bouillante possible)
- › Pratiquement sans entretien
- › Résistant aux UV
- › Robuste
- › Coloré de part en part

Points d'attention pour tous les éviers

- › Aucun évier n'est totalement résistant aux rayures, il faut donc faire attention aux objets pointus.
- › Fybertec, Tectonite, Fenix et la pierre sont plus résistants aux rayures que les autres matériaux. Pour les éviers en pvd (céramique), les rayures profondes peuvent révéler l'acier inoxydable sous la couleur. Il n'y a pas lieu de s'en plaindre.
- › Évitez toujours d'utiliser de la peinture, des produits chimiques et des objets rouillés.
- › En outre, faites attention aux huiles chaudes lorsque vous utilisez des éviers Fenix.
- › Une différence de nuance peut apparaître entre la couleur de l'évier pvd, le robinet assorti et d'autres accessoires. Ce phénomène est dû aux différents lots de production et est accentué par la lumière.

Points d'attention spécifiques aux éviers en pvd

- › attention au dentifrice, aux cubes de lave-vaisselle et aux résidus de ciment. Ceux-ci corrodent le lavabo s'ils ne sont pas éliminés immédiatement.

Points d'attention spécifiques pour les éviers en pierre

- › Les éviers en pierre à fond plat n'ont pas de pente. Par conséquent, l'eau reste inévitablement dans un ou plusieurs coins de l'évier. Prévenez votre client de ce problème et, le cas échéant, conseillez-lui une version avec un fond en enveloppe ou en acier inoxydable.
- › Les éviers en pierre peuvent se décolorer avec le temps. Ce processus peut être accéléré par un robinet d'eau bouillante. Il est donc recommandé d'opter pour une base en acier inoxydable en combinaison avec un robinet d'eau bouillante.

Points d'attention spécifiques pour les lavabos Solid Marmo

- › enlever la teinture pour cheveux et le dissolvant pour vernis à ongles dans les 10 minutes
- › attention au dentifrice et aux résidus de ciment. Ces deux produits altèrent la cuvette s'ils ne sont pas rincés immédiatement. Pas de dentifrice contenant des particules de charbon.
- › Maximum 55 °C



Qisani Allasio

INFORMATIONS SUR LES généralités, systèmes de commande et

Général

Les commandes sont traitées par le service de traitement des commandes. En cas de questions ou de données manquantes, nous vous contacterons.

Lorsque vous calculez le prix d'un plan de travail, veuillez également tenir compte des opérations d'usinage, telles que les découpes et la finition des bords. Ces opérations doivent être calculées séparément. **Voir l'exemple ci-dessous ;**

Description	nombre	par pièce/ au mètre ¹	€ total brut excl.
Panneau 120 x 60 cm	1,2	228,00	273,60
Panneau 240 x 60 cm	2,4	228,00	547,20
Finition des bords en PP	4,2	57,00	239,40
Joint d'angle à angle droit nr. 1	1	71,00	71,00
Côté oblique	1	85,00	85,00
Trou de robinet dans le plan de travail	1	17,00	17,00
découpe pour la table de cuisson 56 x 49 cm	1	32,00	32,00
Evier Lanesto DE 913 monté	1	467,00	467,00
Total brut			1.732,20

Simar, Carat et Compusoft

Saviez-vous que vous pouvez également commander électroniquement auprès de Simar, Carat et Compusoft ? Ces sites sont régulièrement mis à jour avec les nouveaux produits afin que vous puissiez commander sans problème.

Procédure de commande

- › Indiquez la couleur, les dimensions, toutes les découpes (y compris le type d'évier et/ou de plaque de cuisson et le diamètre éventuel), l'emplacement du lave-vaisselle, les dimensions pour les découpes, les dimensions du corps pour le raccordement à l'armoire haute, l'emplacement et le type de finition de chants et, de préférence, un dessin de la cuisine
- › En cas de livraison à l'adresse de la commission, indiquez sur la commande les dates souhaitées (en cas de nouvelle adresse) ainsi que le numéro de téléphone de jour (de préférence aussi le numéro de portable)

A noter : ne renvoyez jamais votre commande originale à Dekker ! Sinon, les produits seront commandés une deuxième fois.

- › Si vous utilisez des moules, au moins quatre semaines (pour le bois massif, au moins cinq semaines et pour le verre, au moins six semaines) avant la semaine de livraison, fournissez la taille réelle et le matériau solide (bois), indiquez également sur le bon de commande et la date de livraison au chauffeur (voir également le chapitre "Services et entretien"). Envoyez toujours un dessin et une explication de votre programme de commande. Si vous envoyez les deux, nous conserverons le dessin. Vérifiez toujours votre confirmation de commande, car elle est contraignante !
- › Les matériaux réservés (pour les crédences, plinthes) doivent être appelés dans le mois qui suit la livraison du plan de travail. A l'exception du verre, ils doivent être commandés en une seule fois.

Confirmations de commande

Si vous avez commandé des produits sur mesure, vous recevrez automatiquement une confirmation de commande par courrier électronique. Malgré le soin que nous apportons au traitement de votre commande, il peut arriver que la confirmation de commande ne corresponde pas à votre commande. Afin d'éviter tout risque d'erreur de livraison, vous devez toujours vérifier la confirmation de commande. Si vous constatez une erreur, renvoyez la confirmation avec vos corrections en indiquant "modification - erreur confirmée". Vous recevrez alors une confirmation correcte dans les plus brefs délais.

Modifications

Dekker vous offre la possibilité de modifier votre commande. Le délai de modification d'un plan de travail de cuisine figure sur votre confirmation de commande. Les modifications et les annulations de plans de travail dans des couleurs et des éviers ne faisant pas partie de la collection standard ne sont pas possibles (ils seront commandés spécialement pour vous)

COMMANDES

modifications des commandes dimensions

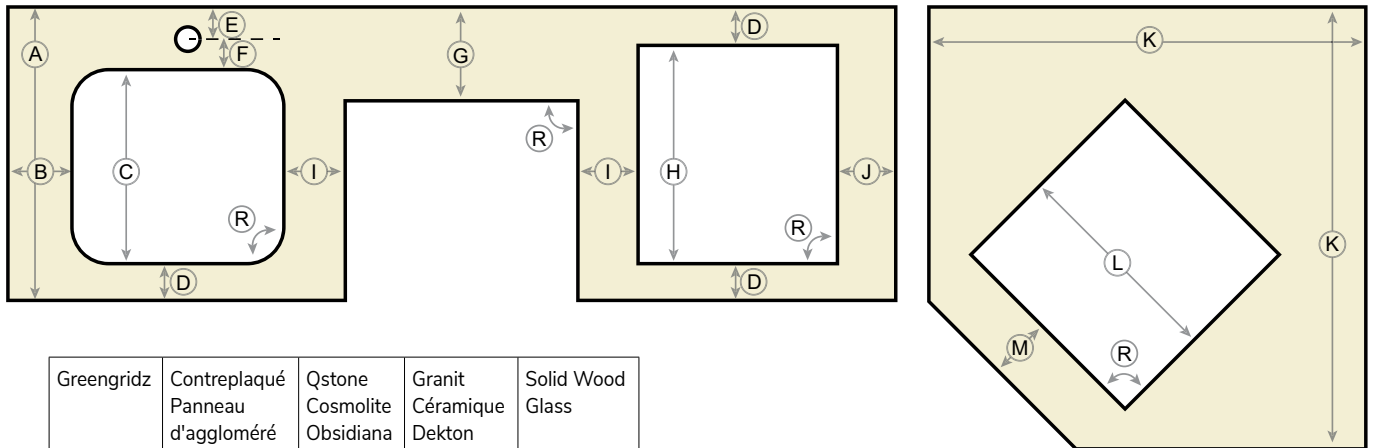

	Greengridz	Contreplaqué Panneau d'aggloméré	Qstone Cosmolite Obsidiana TopCore Phoenix, Corian	Granit Céramique Dekton Inox	Solid Wood Glass	
(A)	600 mm					profondeur standard du plan de travail
(B)	30 mm	30 mm	40 mm	50 mm	100 mm	distance min. entre la découpe et le bord du plan de travail
(C)	440 mm					découpe max. pour un évier (avec bride et trou de robinetterie derrière la cuve)
(D)	60 mm	60 mm	40 mm	50 mm	50 mm	distance min. entre le bord avant/arrière du plan de travail
(E)	50 mm	40 mm	50 mm	50 mm	50 mm	distance minimale entre le centre du trou de robinetterie et le bord de la tablette
(F)	50 mm	40 mm	50 mm	50 mm	50 mm	distance min. entre le centre du trou de robinetterie et la découpe
(G)	60 mm	60 mm	1/3 du matériau 2/3 de découpe			quantité minimale de panneau avec une découpe
(H)	500 mm					découpe max. pour plaque de cuisson
(I)	60 mm	60 mm	50 mm	50 mm	80 mm	distance min. entre deux découpes
(J)	110 mm	110 mm	50 mm	50 mm	150 mm	distance min. entre une découpe et le joint d'angle
(K)	900 ou 1050 mm					dimension standard
(L ¹)	410 mm					dimensions extérieures maximales à l'angle 900 x 900 mm
(L ²)	620 mm					dimensions extérieures max. à l'angle 1050 x 1050 mm
(M)	60 mm					dimensions minimales d'encombrement dans un angle
(R)	9 mm	9 mm	9 mm	9 mm	13 mm	rayon min. d'une découpe (jamais 100% d'équerre en raison du risque de fissuration)

Dimensions

- > Lors du calcul des prix, les longueurs doivent être arrondies à 100 mm (min. 600 mm)
- > la tolérance de taille (standard) est de 3 mm (longueur, profondeur, hauteur). Pour TopLaminate, DecorTop, Fenix09 et Alusplash, la tolérance est de 2 mm (longueur, profondeur, hauteur)
- > Laissez un joint de dilataion d'au moins 2 mm entre les murs et les armoires. Pour le Corian, ce joint est d'au moins 3 mm et pour le bois massif, de 5 mm.
- > Pour les cuisinières intermédiaires, les brûleurs doivent être placés au moins à la même hauteur que le dessus du plan de travail. Cela permet d'éviter d'endommager (par le feu) le plan de travail et/ou de décoller la finition des bords.
- > Si un coin, une découpe angulaire ou un côté incliné avec bordure est utilisé dans la conception du plan de travail, le côté court doit être d'au moins 50 mm.

INFORMATIONS SUR LES joints d'angle

joints d'angle

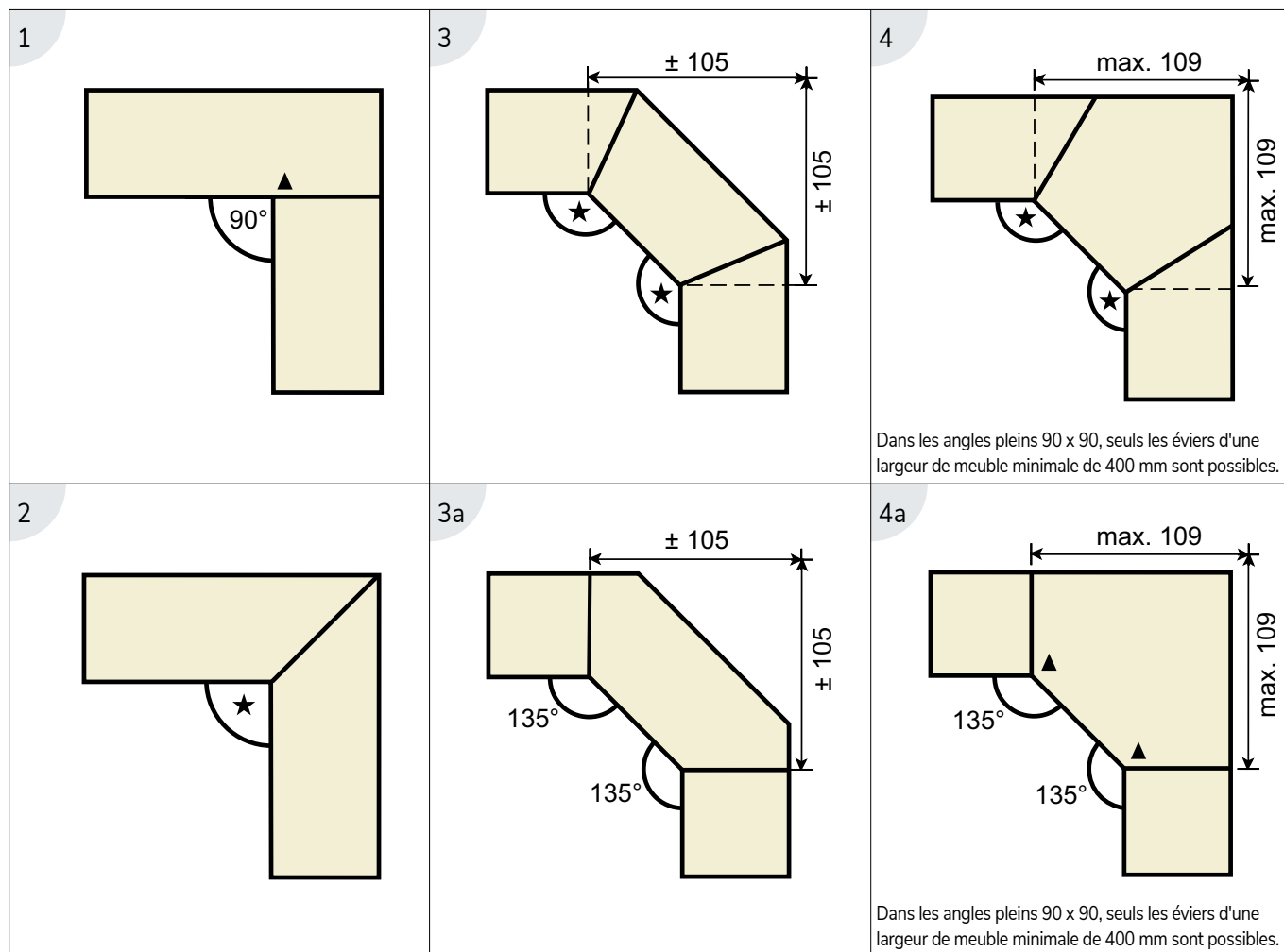

"Standard, ces angles sont de 90° ou 135°, mais d'autres angles sont également possibles. Nous réalisons volontiers vos angles sur mesure. Pouvez-vous nous les donner sur votre dessin ? Voir les images du détail des raccords d'angle par matériau.

▲ Pour le TopLaminate, le DecorTop, le Fenix 0.9 et le bois massif, le raccord d'angle est avec surcote.

Pour le TopLaminate, le DecorTop et le Fenix 0.9, vous recevrez un kit de montage avec chaque joint d'angle/jonction dans le plan de travail sur mesure :

- > 2 boulons d'assemblage avec écrous
- > 1 bande en plastique**
- > 2 plaques de réglage, avec vis (de réglage)**
- > 1 tube de mastic silicone
- > instructions de montage

** Non inclus avec Greengridz

COMMANDES

jointes d'angle détaillées

Jointes d'angle détaillées (carrés)



Jointes d'angle détaillées pour Evora Qstone, Cosmolite, Obsidiana, Evora Compact Granite, Evora Ceramics, Dekton, Inox et Glass



Détail du raccord d'angle pour TopLaminate, DecorTop, Fenix 0.9 et Solid Wood. Le raccord d'angle est accessoire.



Joint d'angle de détail pour TopCore et Fenix 10



Raccord d'angle sans joint pour Corian
Attention : malgré le collage sans joint, le décor n'est pas continu.

* Collage et usinage sans joint du Corian uniquement par un spécialiste (sinon pas de garantie). A préciser lors de la commande

INFORMATIONS SUR LES

Détail des raccords droits et fourchus

Raccords droits



Détail du raccord droit pour Evora Qstone, Cosmolite, Obsidiana, Evora Compact Granite, Evora Ceramics, Dekton, Inox et Glass



Détail du raccord droit pour TopLaminate, DecorTop, Fenix 0.9 et Solid Wood. Le raccordement angulaire est accessoire.



Détail du raccord droit pour TopCore et Fenix 10



Détail du joint droit sans soudure sur Corian.*
Attention : malgré le collage sans joint, le décor n'est pas continu.

Joints de fourche

Les raccords à fourche ne sont possibles qu'avec les matériaux TopCore, Fenix10, Evora Qstone, Cosmolite, Obsidiana, Evora Compact Granite, Evora Ceramics et Dekton avec une plaque de cuisson encastrée.

- > Le joint à fourche est fini de la même manière que le joint d'angle du matériau concerné.
- > Le joint à fourche doit être élaboré/calculé comme suit :

Type A

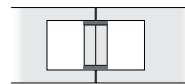

Type A Type B

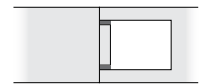

2x découpe pour la fourche A 1x découpe pour la table de cuisson* + raccord (max. 2x 450 mm)
+ raccord (max. 2x 450 mm) + raccord

Nous recommandons le type A en raison du risque de casse pendant le transport/montage. Veillez également à ce qu'il y ait un support suffisant sous le raccord pendant l'assemblage.

*La découpe du plan de cuisson pour le type B est de 780 x 490 mm au maximum, avec une profondeur minimale du plan de travail de 600 mm. Pour les découpes de table de cuisson plus grandes, aucune réclamation n'est possible en cas de casse.

- > Les joints à fourche ne sont pas possibles pour les plans de travail en verre.

* Le collage et le traitement sans joint du Corian ne peuvent être effectués que par un installateur qualifié de Dekker Zevenhuizen (sans quoi aucune garantie n'est accordée). A préciser lors de la commande

COMMANDES

1



Plan de travail Evora Ceramics Rococo

INFORMATIONS SUR LES motifs assortis et différences de couleur

Motifs assortis

L'évolution des tendances de ces dernières années fait apparaître des couleurs et des motifs toujours plus riches. Les motifs plus sauvages que la nature nous offre et qui se reflètent dans le marbre et l'onyx, nous les avons vus ces dernières années dans tous les matériaux, du TopLaminate à l'Evora Ceramics.

Étant donné que les cuisines dépassent souvent les formats de feuilles existants en termes de taille et de forme, il est important de comprendre comment les motifs peuvent s'intégrer et où se situent les limites. Tous les matériaux et toutes les couleurs ne se prêtent pas à l'intégration d'un motif dans une transition.

TopLaminate, DecorTop, Fenix 09

Avec des panneaux arrière et un joint d'angle, les lattes, les motifs et les structures ne sont pas traversés. Il en va de même pour la continuité des veines, des lamelles et des motifs du plan de travail aux bandes de chant, aux panneaux arrière, aux blocs massifs et aux joints d'assemblage. Commandez les plans de travail dont les parties saillantes sont d'une seule pièce en raison de la traversée des lamelles, des motifs ou des structures.

TopCore, Fenix10 & Evora Qstone, Cambria*, Cosmolite et Obsidiana

Grâce à la technique avancée V-groove, le dessin du plan de travail se poursuit dans le chant (exceptions dans la rubrique finitions des chants). Il est impossible de poursuivre le dessin sur les crédences, les joues ou les joints d'assemblage.

Evora Ceramics, Evora Quartzite* et Dekton

Avec les types de matériaux Evora Ceramics, Dekton et Cambria (collection complémentaire), il est possible de choisir un certain nombre de couleurs spécifiques, les veines ou les dessins, pour les murs arrière, les joints de solidification et d'assemblage, si l'agencement de la cuisine dépasse la taille maximale de la dalle. Il s'agit principalement de couleurs où les veines ou les dessins sont visibles, comme l'aspect du marbre. En fonction de la couleur choisie, cette opération peut être réalisée dans Bookmatch ou Veinmatch.

Si les sections de feuilles dont vous souhaitez poursuivre les veines ne dépassent pas les dimensions maximales d'une feuille entière, Veinmatch est possible pour davantage de couleurs. Veuillez noter que vous devez également prendre en compte et ajouter les bordures des parties concernées.

Lors de la production de chaque feuille sur mesure, nous essayons d'obtenir le meilleur résultat possible. Si vous souhaitez une correspondance de veine garantie, nous facturons un supplément, en raison du risque plus élevé et du pourcentage de déchets plus important. Le supplément pour une telle solution s'élève à 325 € nets hors TVA par transition de chaque haut (section).

tVA par transition de chaque plateau (section), paroi arrière et/ou paroi de solidification.



Veinmatching - veines continues

Cela signifie que la veine d'une section de feuille se poursuit dans une autre section (de liaison), une crédence ou une joue. Pour les couleurs comportant le symbole des veines continues (), la correspondance des veines est possible. En raison du risque plus élevé et du pourcentage de déchets plus important, cette finition est facturée. Le supplément pour cette solution est de 325 € net hors TVA par transition de chaque plan (section), crédence et/ou joue et peut être commandé avec le numéro d'article CER-VEINMATCH pour les plans de travail Evora Ceramics.

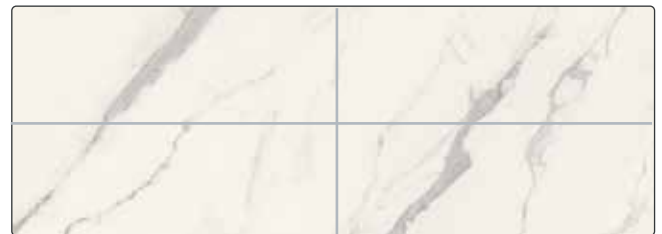

exemple de veinmatching

* Disponible dans la collection complémentaire

COMMANDES

▶◀ Bookmatching - veines miroités

Pour un certain nombre de couleurs Evora Ceramics, Dekton et Evora Quartzite (collection complémentaire), il existe la possibilité unique d'installer des plans de travail, des parois arrière et des blocs massifs avec une structure miroir ▶◀. Les couleurs et motifs disponibles en bookmatch sont indiqués dans cette liste de prix. Étant donné qu'il faut se procurer des plaques spéciales pour les finitions assorties, et que les coûts associés à une finition assortie sont plus élevés, cette finition est répercutée. Le supplément pour une telle solution est de € 325,- net hors TVA par transition de chaque plan (section), crédence et/ou joue et peut être commandé avec le numéro d'article CER-BOOKMATCH pour les plans de travail Evora Ceramics.



exemple de bookmatching



Détail d'un éventuel joint d'angle.

Dans le cas des dessins à motifs ou à contraste élevé des plateaux d'angle, des différences de couleur peuvent apparaître lors de l'assemblage, ou en raison de la direction de la lumière et/ou de l'impression du décor. Il s'agit d'un phénomène inhérent au matériau et il n'y a pas lieu de s'en plaindre.

Finition des chants

- > Le motif du plan de travail ne se poursuit pas dans la finition des chants pour TopLaminate, DecorTop et Fenix09
- > Le motif se poursuit dans les bordures de TopCore, Fenix10, Evora Qstone, Evora Granite, Cosmolite, Obsidiana, Cambria (collection complémentaire), Evora Ceramics et Dekton, sauf exceptions ;
 - > Si la taille totale du plan de travail et du ou des bords dépasse la taille maximale de la feuille
 - > Si un coin ou un renforcement angulaire ou un biseau avec bord est utilisé dans la conception du plan de travail

Différences de couleur

La combinaison de la lumière et de la structure peut entraîner des différences de couleur optique entre les différents parties du plan de travail au niveau d'un joint d'angle. Pour TopLaminate, DecorTop, TopCore, il s'agit d'un phénomène inhérent au matériau et il n'y a pas lieu de s'en plaindre.

- > Pour tous les types de pierre, y compris Solid Wood et Glass, veuillez commander tous les plans de travail en même temps en raison des différences de couleur et de texture entre les lots (les différences seront réduites au minimum, mais certaines différences, en particulier dans les crédences, sont inévitables) ; en cas de mesures ultérieures, veuillez nous donner les dimensions plus-moins, en indiquant "à réserver".
- > Les matériaux réservés (pour les crédences, plinthes) doivent être appelés dans le mois qui suit la livraison du plan de travail. A l'exception du verre, ils doivent être commandés en une seule fois.

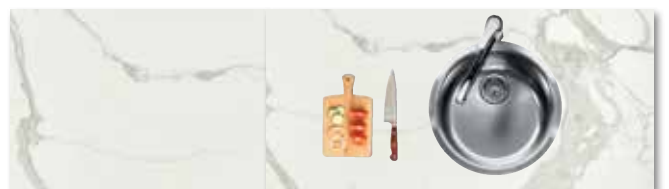

Détail d'un éventuel joint d'angle : le dessin du plan travail n'est pas continu en standard.

En cas de livraisons ultérieures ou répétées, il peut y avoir des différences de couleur entre les pièces. Ce n'est pas un motif de réclamation.

INFORMATIONS SUR LES support et renforcement

Support et renforcement du plan de travail

Pour les conceptions et les versions avec des sections ou des travées suspendues librement, il est important d'envisager un renforcement supplémentaire afin de respecter les conditions de garantie. Et pour minimiser les risques de tension et de dommages qui en découlent.

Général

On parle de surplomb ou de débord lorsqu'un plan de travail dépasse ou déborde de plus de 100 mm. On parle de porte-à-faux si la distance du plan de travail qui n'est pas soutenue dépasse 700 mm. Ces règles visent à prévenir les risques de rupture, de fissure et autres. Les dimensions sont déterminées par l'expérience pratique. Les prescriptions techniques sont liées à la garantie. Si les dimensions ne sont pas conformes aux prescriptions, Dekker n'accorde aucune garantie sur le produit concerné. Dans les situations indiquées, les mesures maximales pour le débordement, le surplomb et la portée sont données. Une feuille peut encore se plier de manière minimale (une flèche de 3 mm au maximum est comprise dans la tolérance). Cela n'affecte pas la garantie, mais a un effet visuel que vous devriez partager avec votre client. Évitez également de soumettre les parties saillantes à des charges lourdes à tout moment et signalez-le à votre client.

La distance jusqu'à laquelle une section de vantail peut dépasser sans risque dépend généralement de l'épaisseur du vantail, du matériau et du type de finition des bords. Elle est également déterminée par le nombre d'évidements, leur taille et leur emplacement. Les exemples donnés montrent les valeurs de départ (quelle peut être la taille d'un dépassement).

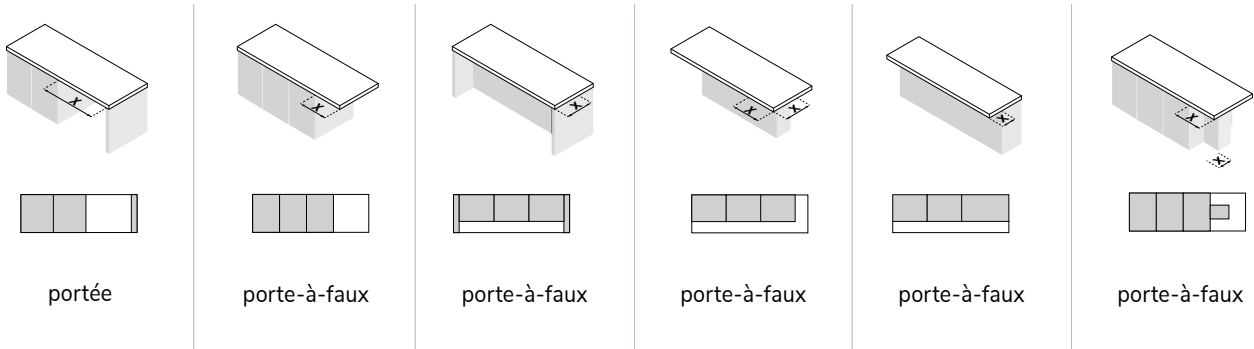

COMMANDES

TopLaminate & Decortop & Fenix 0.9

TopLaminate, DecorTop et Fenix 0.9 sont composés d'un support en Greengridz, en contreplaqué ou en aggloméré. Ce support détermine

les valeurs maximales au niveau du débord ou du débord et/ou de la portée. Si les distances sont plus grandes et dépassent les valeurs du tableau, un support supplémentaire (au moyen d'un support de barre/pied de table, d'un mur (solide) ou d'un profilé en L) est nécessaire. Pour les options, voir le chapitre Cadres.

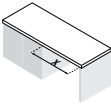
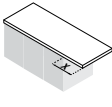
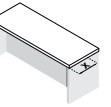
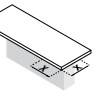
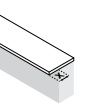
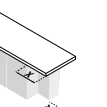
						
épaisseur du plan de travail (mm)	x = max. (mm):	x = max. (mm):	x = max. (mm):	x = max. (mm):	x = max. (mm):	x = max. (mm):
Greengridz 25 / 32 / 38	800 / 1400 / 1500	300 / 500 / 500	300 / 500 / 500	200 / 400 / 400	200 / 400 / 400	200 / 400 / 400
Greengridz 50 / 60 / 80	1600 / 1800 / 1900	500 / 600 / 700	500 / 600 / 700	400 / 500 / 600	400 / 500 / 600	400 / 500 / 600
Contreplaqué 25 / 32 / 38	1200 / 1300	400 / 400	400 / 400	300 / 300	300 / 300	300 / 300
Contreplaqué 50-100	1200	400	400	300	300	300
Panneau d'aggloméré 38	800	250	250	200	200	200

Variantes de tables possibles **SANS** renfort supplémentaire

INFORMATIONS SUR LES support et renforcement

Autres matériaux

En fonction de l'épaisseur choisie et de la finition des chants par matériau, un renforcement supplémentaire est possible pour TopCore, Fenix10, Evora Qstone, Cosmolite, Obsidiana, Evora Granite, Evora Ceramics, Dekton, Corian et Inox. Voir les informations ci-dessous. Pour le bois massif, un renforcement supplémentaire est également possible, voir les exceptions spécifiques.

Plateaux pleins ou remplis jusqu'à 25 mm

Les plateaux massifs et les plateaux pleins jusqu'à 25 mm doivent toujours être entièrement soutenus. Le dépassement maximal est donc limité à 100 mm. Pour les grandes armoires de 800 mm ou plus, le dépassement maximal de 700 mm est dépassé et nous recommandons d'utiliser notre kit de support (DIV-STEUN-GR)

Plateaux épais à partir de 30 mm

Pour tous les matériaux* avec une finition de bord épais à partir de 30 mm (VF03), il est possible d'appliquer un renfort supplémentaire dans le sous-collage. Cela renforce la feuille, minimise l'affaissement (jusqu'à 3 mm d'affaissement dans les limites de la tolérance) et donne une finition serrée/soignée immédiate sur la face inférieure. Le tableau ci-dessous indique les valeurs maximales avec un renfort supplémentaire.

Vous pouvez commander le renfort supplémentaire pour le plan de travail via l'article xx-ONDZ-VERST (par section de plan de travail), que vous trouverez sous Opérations supplémentaires par matériau. Si les distances sont plus grandes et se situent en dehors des valeurs du tableau, un soutien supplémentaire (au moyen d'un support de barre/pied de table, d'un mur (solide) ou d'un profilé en L) est nécessaire. Pour les options, voir la section Cadres.

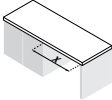
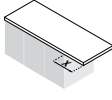
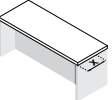
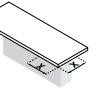
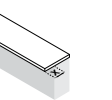
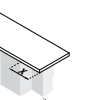
						
épaisseur du plan de travail (mm)	x = max. (mm):	x = max. (mm):	x = max. (mm):	x = max. (mm):	x = max. (mm):	x = max. (mm):
30 mm	800	200	200	200	200	200
40 mm	1200	350	350	300	300	300
60 mm	1500	400	350	300	300	300
80 mm	1800	450	350	300	300	300
100 mm	1800	450	350	300	300	300

Les variantes du tableau ne sont possibles qu' **AVEC** un renforcement supplémentaire

Application et calcul

Pour que le renforcement supplémentaire dans la sous-structure soit fonctionnel, 2/3 du renforcement doit reposer sur les armoires/ sous-structure et 1/3 peut supporter la partie suspendue librement. Le plan de la cuisine doit indiquer clairement quelle partie est suspendue librement et où le soutien de la cuisine prend fin. Veuillez en tenir compte dans le calcul.

* À l'exception du bois massif, voir les exceptions spécifiques

COMMANDES

Exemple vous avez un plan avec une hauteur de chant VF04 et un dépassement de 350 mm comme dans la situation B. Cela signifie que l'armature supplémentaire appliquée à votre plan de travail ne doit pas être utilisée. Cela signifie que le renforcement supplémentaire appliqué doit être calculé sur 350 mm sous la partie libre et 700 mm sur les armoires, soit 1050 mm au total.

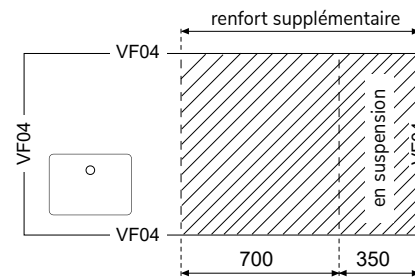
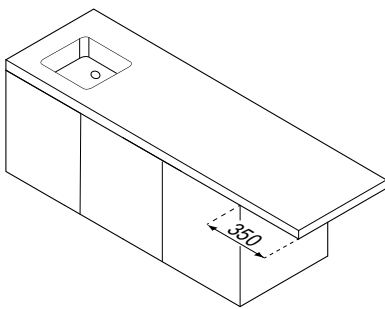

Exemple de situation B : perspective et vue de dessus du plan de travail.

Exceptions spécifiques

- Si l'on souhaite tout de même réaliser un aménagement spécifique en dehors des valeurs garanties, le maître d'ouvrage doit prévoir une structure suffisamment porteuse pour supporter le porte-à-faux ou opter pour une ossature (en acier). Un certain nombre de solutions (standard) à cet égard sont fournies dans le chapitre Cadres. Voir page 1.51 pour plus d'informations sur les cadres.
- Pour les plans de travail en bois massif avec débord ou surplomb, demandez à votre interlocuteur du service de vente interne quelles sont les possibilités.
- Il est également possible de fabriquer un cadre (en acier) sur mesure qui disparaît derrière le chant. Ceci est possible à partir d'une hauteur de bord VF04 (la hauteur de bord sera adaptée à la hauteur du profilé creux à utiliser en combinaison avec l'épaisseur du matériau). Le supplément pour un cadre en acier s'élève à 595 € net hors TVA par section de vantail et peut être commandé avec l'article xx-ONDZ-FRAME. Pour toute question et/ou assistance, n'hésitez pas à contacter notre service commercial interne.

Renforcement des plans de travail et finition de la face inférieure

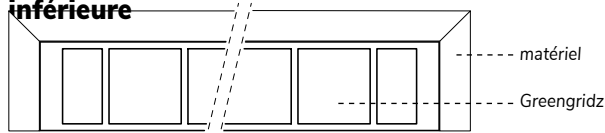
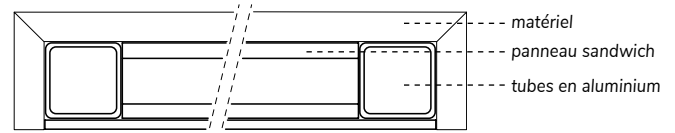

Illustration de la section transversale des plans de travail

Plan de travail avec renfort supplémentaire en matériau TopCore, Fenix10, Evora Qstone, Cosmolite ou Obsidiana.

Le matériau est entièrement soutenu par un panneau Greengridz avec une grille spéciale. La face inférieure présente une finition lisse.



Plan de travail avec renfort supplémentaire dans le matériau Evora Compact Granite, Ceramics, Dekton, Cambria ou Quartzite (collection complémentaire).

Le matériau est soutenu par un cadre en tubes d'aluminium, qui est rempli de panneaux sandwichs entre les cadres. La finition de la sous-face est identique à celle des matériaux susmentionnés et est de couleur unie, de sorte que le cadre de support n'est plus visible.

INFORMATIONS SUR LES support de la face inférieure et finition

Support supplémentaire pour les plaques de cuisson et les éviers

les tables de cuisson (encastrées) d'une profondeur d'encastrement de ≥ 5 mm et/ou d'un poids ≥ 20 kg (tables de cuisson avec hotte intégrée) doivent être soutenues en plus à l'intérieur du meuble afin de garantir un montage (totalement) sans contrainte. Dans les deux cas, utilisez notre kit de support à cet effet.

A noter : pour conserver un espace d'installation suffisant pour le kit de support, la profondeur standard du plan de travail doit être >650 mm.

Tous les éviers (semi-)encastrés et les éviers en pierre à onglet doivent être équipés d'un kit de support (DIV-STEUN-GR) lors de l'installation. Le montage du kit de support fourni (non inclus dans le prix) est obligatoire.

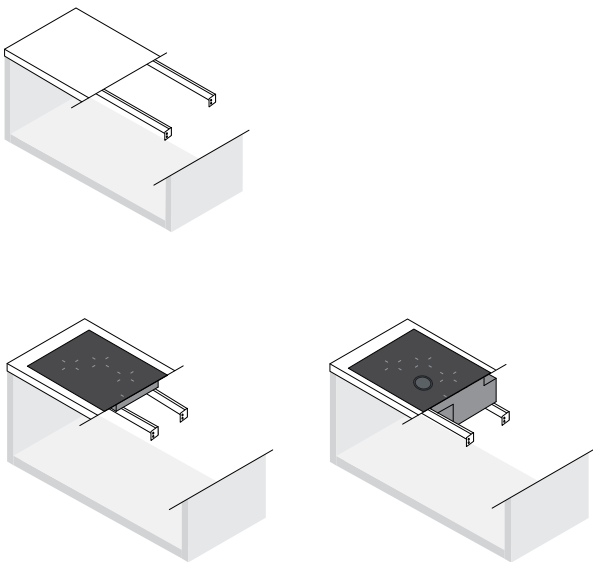

Exemple de kit de support (DIV-STEUN-GR) pour supporter une table de cuisson >20 KG

Finition du fond

La face inférieure d'un plan de travail se trouve normalement sur les meubles de cuisine et n'est donc pas visible. La face inférieure n'est donc pas finie de manière standard en tant que face visible. La face inférieure brute du panneau et la construction des bandes de sous-collé sont visibles.

Dans certaines situations, par exemple dans un bar, il peut être souhaitable de finir le dessous de l'évier parce qu'il est visible et/ou tangible. En fonction du matériau et de l'épaisseur du plateau, la finition du dessous peut être une opération supplémentaire :

- > Tout support ou renforcement supplémentaire doit être indiqué séparément sur la commande.
- > Les plans de travail massifs dont le dessous est visible ou tangible peuvent être entièrement ou partiellement polis. A l'exception de Topcore et Fenix 10, car la face inférieure est finie lisse en standard.

COMMANDES

cadres et plateaux massifs

Cadres

Chaque cadre est unique et fabriqué sur mesure. Pour obtenir le résultat souhaité, il est naturellement primordial que toutes les informations soient communiquées lors de la commande.

Afin d'éliminer toute ambiguïté, nous vous invitons à utiliser nos formulaires de commande. Vous les trouverez partir de la page 21.14 ou vous pouvez les traiter numériquement. Scannez le code QR.

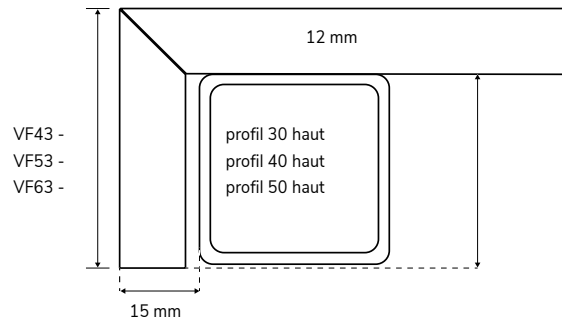
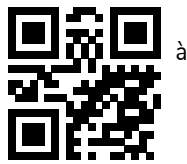

Illustration du plan de travail sur la structure (les poutres du cadre ne sont pas visibles)

Plan par étapes

1. Choisissez le type de structure que vous souhaitez utiliser comme base
2. Déterminez le type de structure: acier revêtu (possible dans toutes les couleurs RAL) ou acier inoxydable poli (mat)
3. Déterminez la position de la structure. La structure sera-t-elle visible avec la partie supérieure sur le dessus ou voulez-vous que la partie supérieure tombe sur la structure.
4. Indiquez clairement toutes les dimensions de la structure. Si le plan de travail doit tomber sur la structure, tenez compte de l'épaisseur du matériau et d'une certaine tolérance millimétrique. Pour simplifier, tous les matériaux d'une épaisseur inférieure à 12 mm (Evora Ceramics, Dekton sont épaissis à 12 mm), vous pouvez donc toujours calculer la structure avec une compensation de 15 mm (voir dessin).

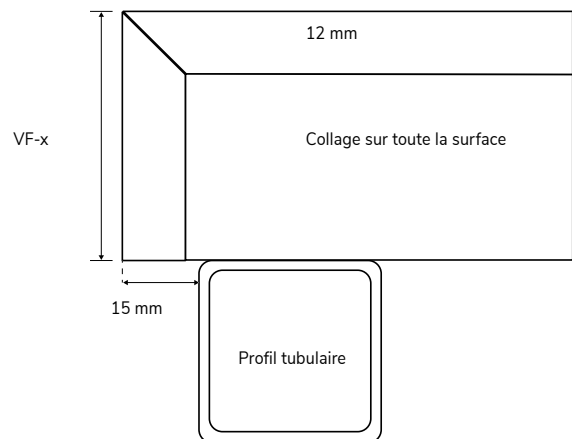

Illustration du plan de travail sur la structure (les poutres du cadre ne sont pas visibles)

Plans de travail massifs

- > les feuilles de 10 à 25 mm doivent être entièrement supportées
- > vérifier auprès du fournisseur de la table de cuisson l'épaisseur minimale du plan de travail pour la table de cuisson choisie en fonction de l'utilisation éventuelle d'un tiroir sous la table de cuisson.
- > pour les éviers avec égouttoir, s'assurer qu'il y a suffisamment d'espace au-dessus du lave-vaisselle
- > Tenir compte des colliers de serrage pour les éviers encastrés (en affleurant)
- > pour les plans de travail de 4/10/13 mm, montage de l'évier à l'aide de cales en bois (en raison de l'épaisseur du matériau) ; attention aux dimensions de l'armoire ; veiller à ce que le plan de travail soit suffisamment soutenu (en raison de l'affaissement)

INFORMATIONS SUR LES

évier

Éviers

- > pour les éviers (semi)-sous-encastés, nous recommandons un kit de support (DIV-STEUN-GR). Pour les éviers en pierre et certains autres éviers lourds, ce kit de support est inclus (non compris dans le prix) et son montage est obligatoire. Il est indiqué par évier.
- > commander uniquement dans la gamme standard en raison des délais supplémentaires (évaluation de la qualité et de la méthode de montage, pas de délai de livraison garanti) et des coûts (dessin CAO/FAO, plans d'essai) ; pour les exceptions, contacter le service de vente interne
- > la livraison d'éviers n'est pas possible
- > toujours indiquer la dimension de l'ensemble de l'évier
- > pour les éviers avec égouttoir et autres modèles différents, indiquer également la dimension de l'armoire (sinon, envoyer le plan de la cuisine)
- > la largeur de l'armoire indiquée tient compte de l'espace nécessaire pour les pinces et de la largeur nette de l'armoire. Plus étroit est possible, mais il faut alors découper le corps de meuble.
- > en bois massif, ne jamais placer deux éviers directement l'un à côté de l'autre (choisir l'unité complète !)
- > les siphons ne sont pas inclus avec l'évier. Ils peuvent être commandés séparément.
- > avec les éviers Lanesto, le Magnadop est inclus si spécifié (dans un sac séparé avec le kit d'évacuation). Il peut être monté en option sur le bouchon actuel, mais ne peut pas être enlevé après le montage !
- > l'installation d'éviers en saillie n'est pas possible (uniquement des découpes)

Taille C

La mesure frontale (ou dimension c) indiquée pour les éviers affleurant est la mesure entre l'avant du plan de travail et le bord (début) de l'évier.

Pour les éviers (semi)-encastés, la dimension c est la dimension entre l'avant du plan de travail et le bord de l'évidement (le trou dans le plan de travail). Les dimensions indiquées sont nos dimensions c standard par évier. Si vous souhaitez vous en écarter, veuillez l'indiquer clairement sur la commande.

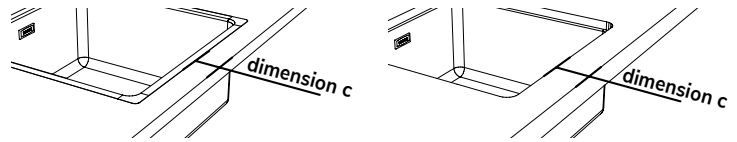

Eviers en pierre

Les éviers en pierre forment un tout avec le plan de travail et sont donc très importants pour l'ambiance et l'aspect de la cuisine. Qu'ils soient dotés d'un fond en pierre ou en acier inoxydable, ils peuvent également influencer le confort d'utilisation. De plus, un évier en pierre peut être personnalisé en fonction de vos besoins. Les éviers en pierre présentent toutefois les limites suivantes :

- > Les éviers en pierre ne sont pas disponibles dans tous les groupes de produits et/ou dans tous les types. Veuillez vous référer à la section sur les éviers.
- > Dans le cas d'un évier à montage frontal (disponible sur demande), seule la partie frontale présente la structure de surface choisie. Le reste de l'évier présente une surface mate et adoucie.
- > Pour certains matériaux, Dekker applique un rayon intérieur minimum dans les angles, qui peut ne pas correspondre à l'évier. L'évier en pierre présente des angles droits (rayon 0) par rapport au rayon intérieur minimal de la découpe dans le plan de travail.
- > En raison du poids de l'évier, le montage du kit de support (DIV-STEUN-GR) (non inclus dans le prix) est obligatoire.

Possibilités de montage des éviers

- > **TopLaminate, DecorTop et Fenix 0.9** : encastré dans le contreplaqué et Greengridz, remarque : pas dans l'aggloméré (non étanche). Semi-encasté uniquement dans le contreplaqué droit, avec une épaisseur minimale de 25 mm. Un espace supplémentaire de 185 mm est nécessaire à gauche et à droite de l'évier en raison de la plaque incrustée. **A noter** : pas en Greengridz, aggloméré et Fenix 09. Les modèles encastrés et semi-encastés sont livrés assemblés.
- > **TopCore et Fenix 10** : semi-encastés (environ 3 mm en dessous de la couche supérieure), encastrés affleurant et sous-encastés sont livrés assemblés

- > **Solid Surface** : dans le cas de l'encastrement et du sous-encastrement, l'évier est fourni séparément. Pour les éviers sans rebord, l'évier est livré assemblé
- > **Solid Wood** : dans le cas d'un montage semi-encastré (environ 8 mm sous la couche supérieure) et d'un montage sous-encastré, l'évier est livré séparément
- > **Evora Compact Granite et Evora Qstone** : pour l'encastrement et l'encastrement total, l'évier est livré séparément. Pour les éviers sans rebord et à onglet, l'évier est livré assemblé
- > **Obsidiana et Cosmolite** : dans le cas de l'encastrement affleurant et du sous-encastrement, l'évier est fourni séparément.
- > **Glass** : dans le cas de l'encastrement affleurant et du sous-encastrement, l'évier est fourni séparément. **Attention** : toujours utiliser un mastic silicone sans acide
- > **Céramique Evora et Dekton** : l'évier est livré séparément pour l'encastrement affleurant et le sous-encastrement. Pour les éviers sans rebord et à onglet, l'évier est livré assemblé. Le bord de la découpe sous plan est constitué de deux couches de céramique. La finition est très soignée, mais le joint reste légèrement visible. **À noter** : dans le cas d'un évier à encastrer, le bord en saillie est plus sensible aux chocs. Aucune réclamation ne peut être faite pour des dommages causés, par exemple, par des casseroles qui se cognent. Il est donc recommandé d'opter pour des éviers encastrés en affleurant ou TopZero.
- > **Inox** pour certains modèles d'éviers, il est nécessaire de fixer les colliers de fixation à l'extérieur par des joints soudés par points (des points de soudure visibles à l'intérieur sont inévitables). Pour les éviers en saillie, voir le livret de vente "accessoires".

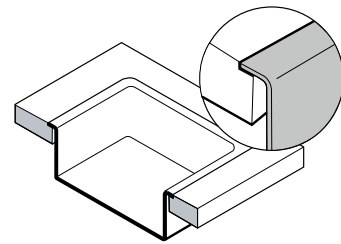

Montage à fleur (VIB)

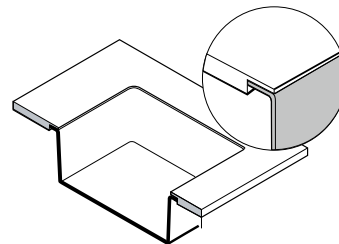

Semi sous-encastré (SON)

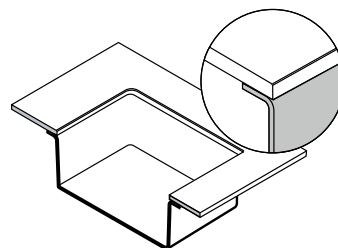

Sous-encastré (OND)

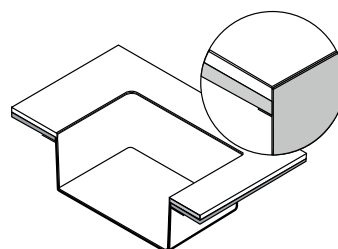

Rimless (RIM)

INFORMATIONS SUR LES crédences

crédences

> BP-saver est nécessaire avec TopLaminate, DecorTop, Fenix 09

BP-saver

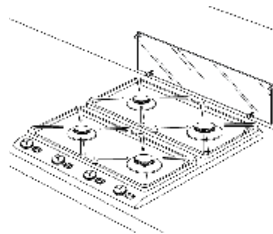

540 x 150 mm (l x h)	300031	44,00	53,24
600 x 150 mm (lxh)	300030	49,00	59,29
900 x 150 mm (lxh)	300032	54,00	65,34



Panneau en verre (4 mm d'épaisseur) pour protéger le panneau arrière en plastique. Équipé de broches de montage spéciales, le BP-saver est facile à nettoyer. Lors du montage, laissez un espace d'au moins 2 mm avec la paroi arrière.

Commande

> Pour les crédences en acier inoxydable, toujours spécifier le sens de brossage

Montage

Ne fixer les crédences que sur un mur droit et plat, libre de poussière et d'humidité, à l'aide de cordons d'étanchéité verticaux pour la circulation de l'air. Utilisez un mastic adhésif sans acide pour le montage.

Tenez également compte des points suivants lors du montage :

- > Ne pas coller sur du papier peint (celui-ci peut se décoller)
- > L'humidité dans le mur doit être inférieure à 2 %
- > Fixez les crédences jusqu'à ce que le mastic soit sec (surtout pour les grandes surfaces et s'il y a des tensions dans la crédence). Ne faites surtout pas glisser la crédence ou ne le soulevez pas au-dessus d'un plan de travail non protégé !

- > Pour les parois arrière TopLaminate/ DecorTop/Fenix09, nous recommandons d'utiliser Hybrifix 302 (surtout pas du Polymax)
- > Si vous utilisez un profilé de finition entre le plan de travail et le panneau arrière, veillez à bien le sceller afin que l'eau ne pénètre pas entre le profilé et le panneau arrière

Dimensions

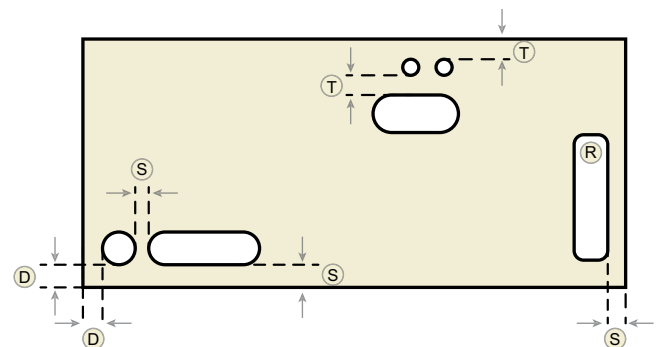

	TopLaminate DecorTop	TopCore Fenix	Qstone, Granit, Céramique, Dekton, Cosmolite, Obsidiana	Inox Corian	Glass
D distance min. entre la découpe et le bord de la crédence en diagonale	40 mm	30 mm	30 mm	30 mm	24 mm
S distance minimale entre la découpe Ø > 50 mm (prise murale) et le bord de la crédence	40 mm	peuvent se toucher entre eux Découpe Ø > 50 mm Bord extérieur > 30 mm	30 mm	30 mm	30 mm
T distance min. entre les découpes Ø < 50 mm mutuellement et le bord de la crédence	40 mm	30 mm	30 mm	12 mm	12 mm
R rayon min. de la découpe	9 mm	4 mm	8 mm	6 mm	6 mm

COMMANDES

joues

Joues

Les tolérances dimensionnelles entre le plan de travail, la joue et les armoires sont très importantes. Nous recommandons donc un débord de 2 mm par côté visible du plan de travail par rapport à la joue.

joues en onglet/cascade

Lors de la conception d'une cuisine, il est possible de faire la transition entre le plan de travail et la joue. Nous recommandons d'opter pour un joint classique (angulaire), car un joint à onglet/cascade comporte des risques supplémentaires ;

- > Les onglets pointus sont plus susceptibles d'être endommagés pendant le transport et l'assemblage
- > Lorsque les onglets sont collés, il s'agit souvent d'un joint rigide. L'installation de la cuisine ou l'abaissement de la maison/du sol peuvent exercer une pression sur ce joint et l'endommager (voir figure 1).

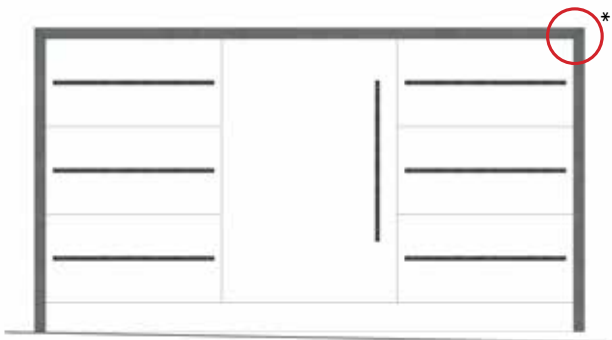

Figure 1 :

- > joint rigide joues à onglet/cascade

- > Lors du "verrouillage" d'une cuisine entre 2 joints d'onglet, il faut donc tenir compte de la dimension intermédiaire. Les dimensions exactes de l'armoire doivent être indiquées, plus 2 mm de chaque côté (pour tenir compte de la tolérance dimensionnelle des matériaux). Tant en hauteur qu'en largeur (voir illustration 2). Si ce n'est pas le cas, l'assemblage sera soumis à des tensions et entraînera des ruptures ou des éclats. Tous les matériaux se dilatent et se contractent, de sorte qu'un joint à onglet entre la feuille et le massif est impossible dans les produits dérivés du bois, tels que TopLaminate, DecorTop, Fenix09 et Solid Wood. Impossible également pour TopCore et Fenix10.
- > Les joints à onglet/cascade entraînent des coûts supplémentaires. Ces coûts s'élèvent à 600 euros bruts hors TVA par mètre courant de finition des chants. **Veillez noter que** la finition des chants sur le plan de travail et sur la joue est facturée séparément.

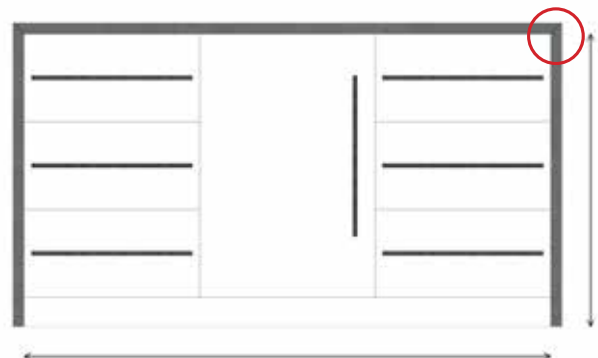

Figure 2 :

- > Cuisine verrouillée entre deux joues à onglet/cascade
- attention** : dimension intermédiaire plus 2 mm de chaque côté

* risque accru de rupture en cas de support inégal

INFORMATIONS SUR LES étagères murales

Tablettes murales

Une alternative élégante aux éléments muraux est une étagère murale de la taille et de la couleur souhaitées. Par exemple, dans la même couleur que le plan de travail de la cuisine.

Etagères murales Greengridz TopLaminate, DecorTop et Fenix09

- > L'étagère murale est en stratifié sur le dessus et le dessous. L'avant et les extrémités sont en ABS/PP.
- > l'étagère murale est livrée avec des supports d'étagère (aveugles)
- > Epaisseur du panneau : 39 mm, 50 mm ou 60 mm
- > Longueur de l'étagère : minimum 300 mm, maximum 4000 mm
- > Profondeur de l'étagère : minimum 170 mm, maximum 250 mm
- > Poids 11 kg par m²
- > Les trous de spot (optionnels) sont réalisés au centre de l'étagère. Veuillez indiquer la taille du centre sur le dessin.
- > En moyenne, un support par 400 mm.
- > Aucune découpe n'est possible au niveau de l'axe de montage.
- > La distance minimale entre le trou de fixation et le support d'étagère est de 150 mm
- > Pour les prix, voir les tablettes murales dans le chapitre correspondant par matériau

profondeur	profondeur(mm)	kg / m ²
	170	180
	200	160
	250	100

poids maximum TopLaminate, DecorTop et Fenix09

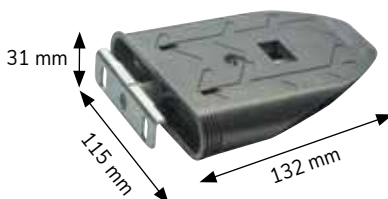

exemple de support d'étagère utilisé TopLaminate, DecorTop et Fenix09

Tablettes murales TopCore, Fenix10, Evora Qstone, Compact Granite, Ceramics, Cosmolite, Obsidiana, Dekton et Corian

- > Les chants avant et arrière sont terminés par des chants à onglet (VF05)
- > Longueur du plateau : minimum 600 mm, maximum 3000 mm*
- > Profondeur du plan : minimum 200 mm, maximum 250 mm
- > Poids 40 kg par m²
- > Un mur solide est nécessaire, un montage sur une plaque de plâtre par exemple n'est pas possible
- > L'étagère murale est livrée sans le cadre de montage (aveugle). Le cadre de montage (article 180129, 600 mm et 180130, 900 mm) doit être commandé séparément.
- > Epaisseur de l'étagère : 50 mm
- > Capacité de charge maximale : 50 kg/m² (en fonction du type de mur et de la cheville)
- > Pour les prix, voir les tablettes murales dans le chapitre correspondant par matériau

* Lors de la détermination de la longueur nécessaire, il faut tenir compte des dimensions des cadres de fixation (600 mm et 900 mm)

- > Les découpes pour spots (optionnels) sont réalisés au centre de l'étagère. Veuillez indiquer les mesures sur le croquis.
- > Tenir compte des dimensions des cadres de fixation avec les points d'appui supplémentaires (voir dessin technique) - 600 mm, appui entre 290-320 mm - 900 mm, appui entre 290-320 mm et 580-610 mm
- > Aucun trou ponctuel n'est possible au niveau du cadre de fixation.
- > La distance minimale entre le trou de fixation et le cadre de fixation est de 150 mm

Conseils de montage :

- > Marquez les trous dans le cadre, ne mesurez pas et ne percez pas ensuite
- > Fixer avec des chevilles de 8 mm et des vis à panneaux d'aggloméré de 5 x 60 mm
- > Monter le cadre avec toutes les vis, serrer à la main
- > Mettez le cadre à niveau à l'aide des vis de réglage situées dans le cadre ; chaque traverse possède sa propre vis de réglage, il faut donc en régler une à la fois
- > Serrer les vis et monter l'étagère murale
- > capacité de charge maximale : 50 kg/m² (en fonction du type de mur et de cheville)

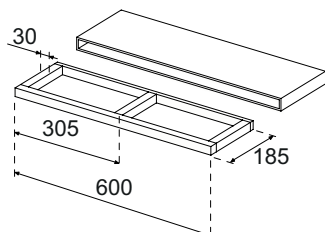

Dessin technique du cadre de fixation de l'étagère murale 600 mm (article 180129)

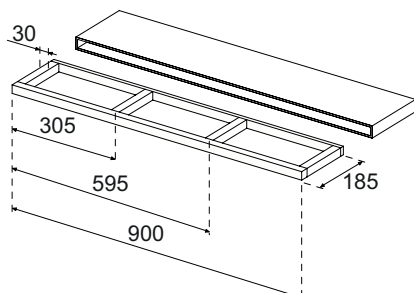

Dessin technique pour la fixation de l'étagère murale 900 mm (article 180130)

Étagères murales en bois massif

- > L'étagère murale en bois massif est fabriquée en bois massif avec une fixation aveugle (incluse).
- > Epaisseur du plateau : 30 mm
- > Longueur de la lame : minimum 600 mm, maximum 3000 mm
- > Profondeur du plan : minimum 200 mm, maximum 250 mm
- > En moyenne, un support par 400 mm.
- > Poids 38 kg par m², un mur solide est nécessaire, un montage sur une plaque de plâtre par exemple n'est pas possible.
- > Pour les prix, voir Tablettes murales en bois massif



Tablette murale en bois massif avec fixation aveugle.



LIVRAISON ET TRANSPORT

commandes

Délai de livraison de 4 à 5 semaines, plus long pour les couleurs hors collection standard et pendant les périodes de vacances. Selon la taille et le matériau, les plans, les crédences et les plinthes sont emballés de manière standard dans du carton solide ou des caisses en bois

Général

- > Les instructions de montage et les conseils d'entretien sont fournis. Les conditions de garantie peuvent être consultées sur notre site web.
- > Lors de la livraison, veillez à disposer d'aides à la manutention physiquement adaptées, d'espaces de rangement adéquats et d'un espace de circulation libre
- > Livraison à l'adresse de montage uniquement sur demande (organiser vous-même le transport vers les caves et les étages !)
- > Livraison de panneaux exceptionnellement lourds et/ou difficiles à manipuler uniquement sur base d'un calcul ultérieur
- > Vérifier soigneusement la livraison ! Après la signature du bordereau de livraison, les réclamations pour dommages ne sont plus acceptées.

Pour TopLaminate, DecorTop et Fenix09

La mise en caisse pour une protection supplémentaire est nécessaire dans les situations suivantes. Le supplément s'élève à 236,00 € brut hors TVA.

- > Plan avec évier : largeur supérieure à 600 mm et longueur supérieure à 4000 mm
- > Plan sans évier : largeur supérieure à 900 mm et longueur supérieure à 4000 mm

Le matériel restant des découpes ne sera jamais livré. À l'exception du Corian, conservez-le toujours dans la cuisine.

Remarque : En raison du risque de rupture, les grandes découpes ou les plans de travail longs peuvent encore présenter une partie de la découpe dans le plan de travail. Veuillez en tenir compte, surtout si le consommateur installe lui-même le plan de travail

Autres matériaux

- > Pour les plans Evora Qstone, Compact Granite, Quartzite (collection supplémentaire) Ceramics, Cosmolite, Obsidiana, Cambria (collection supplémentaire) Inox et Solid Wood, un kit d'entretien est calculé et fourni en standard.
- > Pour les crédences en Inox, la base à coller est fournie séparément

Éviers

Après la signature du bon de livraison, aucune réclamation ne peut être faite en cas de dommages. Nous ne livrons nos éviers qu'aux adresses de livraison liées à votre numéro de facture. L'envoi par la poste n'est pas possible. Moyennant un supplément, il est toutefois possible de l'envoyer par service de courrier.

Commandes régulières

Vos commandes régulières vous seront livrées une fois par semaine, toujours le même jour. Les commandes d'accessoires doivent être commandées au moins deux jours avant le jour de livraison habituel. Les commandes reçues plus tard par Dekker seront livrées la semaine suivante. Les délais de livraison des plans de travail sur mesure varient. Ils sont indiqués dans le catalogue sous les chapitres concernés. Votre interlocuteur peut vous indiquer votre jour de livraison fixe.

Bons de livraison

Comme il vous sera demandé de signer pour réception, il est bon de vérifier que chaque produit a bien été livré. Lors de la livraison, vérifiez donc si le nombre de colis figurant sur le bon de livraison correspond à ce que vous avez reçu. Vous disposez alors d'un délai de cinq jours pour vérifier le contenu. Signalez toute livraison incomplète à votre interlocuteur.

Un produit (ou une partie d'un produit) est endommagé(e) à la livraison ? Ne le traitez pas et/ou ne l'installez pas, sinon la garantie expire. Dans ce cas, veuillez vous adresser à l'un de nos collaborateurs.

Adresse d'enlèvement

Il est parfois possible de venir chercher soi-même les produits commandés. Veuillez contacter votre interlocuteur à l'avance.

L'adresse d'enlèvement est la suivante:

Ourea - Krielhoek 46A - 9420 ERPE-MERE

MONTAGE

manuels, cours pour monteurs et

Installation (par votre installateur)

Avant le montage, nous vous recommandons de scanner et de lire la carte de stockage avec code QR fournie avec votre plan de travail. Le plan de travail doit être transporté verticalement ; si vous le transportez horizontalement, le risque de casse augmente. C'est pourquoi nous vous conseillons de ne pas soulever le plan de travail après son installation.

Les points d'attention suivants s'appliquent également:

- > le montage nécessite (au moins) 2 monteurs
- > ne pas transporter le plateau à l'horizontale (à plat) en raison du risque de rupture
- > placez les éléments de base à niveau et soutenez tous les côtés
- > prévoir un support suffisant pour le plan de travail ; prévoir des dispositions pour les parties du plan de travail qui ne sont pas entièrement supportées par les éléments de base (par exemple, les barres d'équerre sur le mur)
- > ne jamais mettre le plan de travail sous tension, sous peine de le briser
- > lors du montage, protéger le plan de travail avec du carton ou une couverture, lors du carrelage avec un film protecteur (en raison du risque de bosses et/ou de rayures)
- > installer soi-même les éviers à encastrer et les éviers sous plan
- > niveler l'évier avec des cales (ne pas utiliser de mastic)
- > en raison du risque de rupture, une partie de la découpe peut encore se trouver dans le plan de travail. Vous devez enlever ce renfort. Tenez-en compte, surtout si le consommateur installe lui-même le plan de travail
- > Ne fixez les crédences que sur un mur droit et de niveau (ne les faites jamais glisser sur un plan de travail non protégé)

Points d'attention spécifiques aux matériaux

Corian

- > stocker pendant (min.) 24 heures dans un endroit à température ambiante (20°C) avec une humidité comprise entre 40% et 60% (pour l'acclimatation)
- > traiter les bords à l'aide d'une ponceuse orbitale pour éviter les déchirures
- > ne jamais utiliser de boulons d'accouplement et ne pas appliquer de force lors de l'assemblage des différentes sections (en raison du risque de points faibles causés par l'écoulement du mélange à travers les joints)
- > n'enlever l'excédent de colle que lorsqu'elle est complètement sèche ; en cas d'utilisation d'une ponceuse à disque, augmenter progressivement la taille du grain de 80 à 150 en passant par 120, finir la feuille avec du papier de verre (grain 180/220) et polir si nécessaire (Scotch Brite™ de 3M)
- > ne jamais visser directement dans le plan de travail ; pour la fixation aux éléments bas, appliquer des points d'un mastic adhésif. Si un défaut est constaté après l'installation du plan de travail, veuillez le signaler par écrit au service après-vente Dekker, voir le chapitre 21 "Services et entretien".

Solid Wood

- > stocker pendant (min.) 24 heures dans un endroit à température ambiante (20°C) avec une humidité comprise entre 40% et 60% (pour l'acclimatation)
- > fixer les éléments bas à l'aide d'un mastic silicone appliqué ponctuellement ; il est également possible de visser, mais ne fixer que l'avant et travailler avec des fentes dans la profondeur du plan de travail.
- > huiler toutes les découpes à l'intérieur
- > isoler les bords de la table de cuisson avec un film thermo-isolant

services

Cours gratuits pour les installateurs

Dekker propose des cours d'une journée pour vos installateurs de cuisines. Il existe deux cours : "Plans de travail en général" et "Pierre". Ces cours permettent aux installateurs novices et expérimentés d'acquérir les outils nécessaires au montage correct des plans de travail et des accessoires de cuisine.

À l'issue de la formation, les participants seront en mesure de résoudre sur place et avec un minimum d'efforts divers problèmes d'assemblage courants, tels que :

- > corriger les différences d'épaisseur
- > la mise en place de joints d'angle
- > le débosselage des éviers sans risque de rouille à long terme
- > le remplissage des bosses en composite et la découpe sur mesure de plinthes et de crédenses
- > élimination des rayures dans les éviers
- > pose de siphons

Le cours comprend également une visite des usines de Zevenhuizen (général) et d'Alphen a/d Rijn (pierre). Veuillez vous inscrire gratuitement auprès de Sylvia van Leeuwe s.van.leeuwe@dznet.nl. Veuillez mentionner le nom de votre entreprise et le nombre de participants dans votre courriel.

Instructions de montage

Lors de la livraison, tous les matériaux de la feuille sont accompagnés d'une carte de stockage avec un code QR qui renvoie aux instructions de montage numériques, aux conseils d'utilisation et d'entretien et aux conditions de garantie. Vous trouverez également ces instructions et conseils sur www.dekkerzevenhuizen.nl/montage.

Service de mesure et de montage

Si vous le souhaitez, vous pouvez faire appel au service de mesure et de montage de Dekker. Renseignez-vous sur les possibilités auprès de votre personne de contact au bureau.



Plan de travail Evora Compact GranitTitanium (P)

ENTRETIEN

général

L'entretien quotidien de votre plan de travail vous permettra d'en profiter plus longtemps. Tous les matériaux sont faciles à entretenir. Les matériaux naturels tels que le bois et la pierre nécessitent une attention particulière.

Nos produits d'entretien rendent l'entretien de votre plan de travail encore plus facile. Vous avez besoin d'éliminer des taches tenaces ? Nous avons rassemblé des conseils pour chaque matériau.

Conseils

> Ne jamais laisser sécher les liquides. Ne laissez pas des graisses ou des aliments sur le plan de travail inutilement longtemps.

- > Les casseroles chaudes peuvent provoquer des brûlures. Utilisez toujours un dessous-de-plat pour les objets chauds
- > Ne coupez jamais directement sur le plan de travail, utilisez toujours une planche à découper et ne faites pas glisser d'objets durs, rugueux ou tranchants tels que des céramiques (non émaillées) et des couteaux en céramique sur le plan de travail.
- > N'utilisez JAMAIS de produits de nettoyage agressifs tels que décapants, nettoyeurs pour brosses, métaux ou pour fours, chlore, déboucheurs d'éviers ou autres produits chimiques !
- > Les plans de travail de cuisine structurés peuvent retenir d'avantage plus de saletés. Un bon rinçage à l'eau claire et un frottage à sec garantissent qu'aucune saleté ne reste dans la surface texturée

Plus d'informations !

Vous souhaitez obtenir plus d'informations sur l'entretien de matériaux spécifiques, des conseils de nettoyage ou commander des nettoyeurs professionnels ? Rendez-vous sur le site : www.dekkerzevenhuizen.nl/onderhoud

Regardez également les vidéos d'entretien des différents matériaux sur www.dekkerzevenhuizen.nl/onderhoud/onderhoudsadvies



ENTRETIEN

TopLaminate, DecorTop, TopCore et Fenix

Entretien quotidien

Essayez votre plan de travail tous les jours avec un essuie-tout et de l'eau savonneuse. Rincez toujours abondamment à l'eau tiède et séchez votre plan de travail avec un torchon propre et sec ou du papier absorbant. Cela permettra d'absorber la saleté restante et tout résidu de savon et d'eau.

Entretien périodique

Pour l'entretiens de votre plan de travail, vous pouvez également utiliser Top Cleaner ou le spray nettoyant du kit d'entretien Fenix, des nettoyeurs spéciaux qui éliminent facilement la saleté du stratifié ou du Fenix et laissent un agréable parfum de fraîcheur. Ces produits sont disponibles dans la boutique en ligne. Rincez toujours abondamment à l'eau tiède et séchez votre plateau avec un torchon propre et sec ou du papier absorbant.

Éliminer des taches spécifiques

Graisse, café/thé ou vin rouge (Laissez agir le Top Cleaner, le Fenix Cleaning Spray ou un peu d'eau savonneuse pendant un certain temps jusqu'à ce que la saleté commence à réagir. Traitez ensuite avec une éponge en mélamine. Humidifiez-la légèrement et pressez-la pour obtenir une friction suffisante. Rincez toujours bien à l'eau tiède et séchez votre plan de travail avec un torchon propre et sec ou du papier absorbant.

Taches de calcaire (taches blanches ou brunes ternes)

Laissez le vinaigre de nettoyage agir pendant un petit temps. Traitez ensuite avec une éponge en mélamine. Humidifiez-la légèrement et pressez-la pour obtenir une friction suffisante. Rincez toujours bien à l'eau tiède et séchez votre plan de travail avec un torchon propre et sec ou du papier absorbant. Attention, le vinaigre de nettoyage ne peut pas entrer en contact avec le marbre ou la pierre.

Encre, peinture ou nicotine

Enlevez les taches d'encre, de peinture, de nicotine ou de feutre avec du benzène ou du white spirit et l'éponge en mélamine. Rincez toujours bien à l'eau tiède et séchez votre plan avec un torchon propre et sec ou du papier absorbant.

Éliminer les taches tenaces

Utilisez une éponge en mélamine et de l'eau savonneuse.

Pour Fenix, un bon frottement avec une éponge en mélamine sèche suffit. Rincez toujours bien à l'eau tiède et séchez votre plan de travail avec un torchon propre et sec ou du papier absorbant. Les taches ou les cercles se sont atténués mais n'ont pas complètement disparu ? Répétez l'opération. Ce traitement n'est pas destiné à l'entretien quotidien de votre plan de travail !

Attention : n'utilisez JAMAIS d'abrasifs durs tels que la laine d'acier, le papier de verre ou les diamants. Ils risquent d'endommager définitivement la surface du plan de travail !

DecorTop et TopCore

En raison de la structure plus profonde, la saleté reste plus rapidement dans les pores. Cela nécessite un nettoyage plus intensif que pour les surfaces lisses.

Fenix

Éliminez les rayures superficielles à l'aide d'une éponge sèche en mélamine. Le frottement crée de la chaleur. Celle-ci active la récupération thermique.

Produit d'entretien

TopLaminate, DecorTop et TopCore

Top Cleaner

numéro d'article : 290126

Un nettoyant pour stratifiés pour l'entretien quotidien. Enlève facilement la saleté du stratifié. www.dekkerzevenhuizen.nl/shop



Fenix 10 & Fenix 0.9

Kit d'entretien Fenix

numéro d'article : 290129

Ce kit d'entretien contient un spray de nettoyage, une éponge en mélamine, un chiffon en microfibre et des instructions de nettoyage. www.dekkerzevenhuizen.nl/shop



ENTRETIEN

Evora Qstone, Cosmolite, Obsidiana,

Entretien quotidien

Essayez votre plan de travail tous les jours avec un chiffon de cuisine et de l'eau savonneuse. Rincez toujours abondamment à l'eau tiède et séchez votre plan avec un torchon propre et sec ou du papier absorbant. Cela permettra d'absorber la saleté restante et tout résidu de savon et d'eau. Pour des résultats optimaux, choisissez le kit d'entretien Evora (art. no. 290132). L'Evora Daily Cleaner est destiné à l'entretien quotidien. Vaporisez le Daily Cleaner sur le plan de travail et laissez agir pendant 2 à 3 minutes. Essayez avec un chiffon humide et séchez le dessus avec un torchon propre et sec ou du papier de cuisine.

Entretien périodique

Pour éliminer facilement la saleté tenace et les signes d'utilisation, vous pouvez également utiliser Evora Intensive Cleaner, un nettoyant spécial pour les plans de travail en pierre. Appliquez le Nettoyant intensif non dilué ou dilué à 1:5 avec une éponge en mélamine qui ne gratte pas. laissez agir pendant 5 à 10 minutes et essuyez avec un chiffon humide. Rincez toujours abondamment à l'eau tiède et séchez votre plan de travail avec un torchon propre et sec ou du papier absorbant.

Le plan de travail présente-t-il une surface mate (Honed, Velvet ou Grain) ou une surface texturée (Antique, Lapato ou Riverwashed) ?

Avec une surface mate (adoucie), les traces de graisse et les empreintes apparaissent plus facilement. Essayez votre plan de travail plus souvent avec Daily Cleaner ou avec un peu d'eau savonneuse. Rincez toujours abondamment à l'eau tiède et séchez votre plan de travail avec un torchon propre et sec ou du papier absorbant. La saleté résiduelle et les résidus de savon et d'eau seront ainsi encore mieux absorbés.

Evora Compact Granite

Le granit est toujours imprégné. Cela empêche les liquides de pénétrer dans le plan de travail. En utilisant notre Carekit Evora pour l'entretien quotidien et périodique, cette couche d'imprégnation reste intacte pendant toute la durée de vie du plan de travail. Si vous doutez que la protection soit encore optimale (ou qu'elle ait été endommagée de manière inattendue), testez-la en plaçant une goutte d'eau sur le plan de travail. Si elle reste une goutte, le plan de travail est encore suffisamment protégé. Si elle s'écoule, veuillez contacter votre interlocuteur.

Éliminer des taches spécifiques

Graisse, café/thé ou vin rouge (taches brillantes ou brunes)

Laissez agir le Evora Intensive Cleaner ou un peu d'eau savonneuse jusqu'à ce que la saleté commence à réagir. Traitez ensuite avec une éponge en mélamine. Humidifiez-la légèrement et pressez-la pour obtenir une friction suffisante. Rincez toujours bien à l'eau tiède et séchez votre plateau avec un torchon propre et sec ou du papier absorbant.

Dans le cas de la céramique Evora et du Dekton avec une surface Lux (polie), ces taches peuvent être un peu plus persistantes. Si la tache ne peut pas être enlevée avec le nettoyant ou de l'eau savonneuse, utilisez de l'eau de Javel diluée et continuez les étapes mentionnées ci-dessus.

Taches de calcaire (taches blanches ou brunes ternes)

Laissez agir le nettoyant intensif pendant un certain temps. Traitez ensuite avec une éponge en mélamine. Humidifiez-la légèrement et pressez-la pour obtenir une friction suffisante. Rincez toujours abondamment à l'eau tiède et séchez votre plan de travail à l'aide d'un torchon propre et sec ou du papier essuie-tout. En cas de calcaire tenace, utilisez un nettoyant sanitaire (réf. 290131). Pour Granite, vous pouvez également utiliser du vinaigre de nettoyage. Ne le laissez pas tremper trop longtemps. Veillez à ce que le vinaigre de nettoyage n'entre pas en contact avec le marbre ou la pierre bleue.

Attention : Pour le marbre et la pierre bleue (belge), n'utilisez JAMAIS de liquides acides ou de produits de nettoyage agressifs. Ils endommageraient la surface.

Evora Compact Granite, Evora Ceramics et Dekton

Encre, peinture ou nicotine

Enlever les taches d'encre, de peinture, de nicotine ou de feutre avec le Intensive Cleaner non dilué. Laisser agir pendant 5 minutes. Traiter ensuite avec une éponge en mélamine. Humidifiez-la légèrement et pressez-la pour obtenir une friction suffisante. Si les résultats sont insuffisants, vous pouvez également utiliser du benzène ou du white spirit. Rincez toujours bien à l'eau tiède et séchez votre plan avec un torchon propre et sec ou du papier absorbant.

Éliminer les taches tenaces

Finitions polies (Lux)

Utiliser une éponge abrasive (côté nylon) et Evora Intensive Cleaner. Mouiller l'éponge pour que le Nettoyant Intensif soit suffisamment dilué et ne puisse pas endommager une surface polie.

Autres finitions

Utiliser une éponge abrasive (côté nylon) et de l'abrasif liquide. Mouillez l'éponge pour que l'abrasif soit suffisamment dilué et ne puisse pas endommager la surface. Traitez toujours une grande surface, car une utilisation intensive sur une petite surface peut entraîner une différence de brillance. Rincez toujours abondamment à l'eau tiède et séchez votre plateau avec un torchon propre et sec ou du papier absorbant. Les taches, les cercles ou les rayures se sont atténués, mais n'ont pas complètement disparu ? Répétez l'opération. Ce traitement n'est pas destiné à l'entretien quotidien de votre haut de forme !

Attention : n'utilisez JAMAIS d'abrasifs durs tels que la laine d'acier, le papier de verre ou le diamant. Ils peuvent endommager de façon permanente la surface de le plan de travail!

Produits d'entretien

Kit d'entretien Evora

numéro d'article : 290132

Un nettoyant pour l'entretien périodique. Elimine facilement la saleté et les traces d'utilisation du plan de travail Evora.



Le kit Evora Care se compose d'un nettoyant quotidien (500ml) et d'un nettoyant intensif (250ml). En outre, le nettoyant quotidien Evora peut également être commandé séparément (art.no.290133) (500ml). www.dekkerzevenhuizen.nl/shop

Nettoyant sanitaire Dekker

numéro d'article : 290131

Nettoyant (500ml) pour robinets et autres articles sanitaires. Nettoie toutes les surfaces rapidement et sans traces.



www.dekkerzevenhuizen.nl/shop

Dekker éponge mélamine

Numéro d'article : 290001

L'éponge miracle fait disparaître facilement les taches.

www.dekkerzevenhuizen.nl/shop



Corian, Inox et

Corian

Entretien quotidien

Essayez votre plan de travail tous les jours avec un essuie-tout et de l'eau savonneuse. Rincez toujours abondamment à l'eau tiède et séchez votre plan de travail avec un torchon propre et sec ou du papier absorbant. Cela permettra d'absorber la saleté restante et tout résidu de savon et d'eau.

Entretien périodique

Pour conserver l'éclat d'origine du matériau, traitez-le régulièrement avec un produit de nettoyage abrasif (Cif) et une éponge à récurer. Rincez toujours abondamment à l'eau tiède et séchez l'évier avec un torchon propre et sec ou du papier absorbant.

Éliminer des taches spécifiques

Résidus de graisse et d'huile (taches brillantes ou brunes)
Les résidus de graisse et d'huile peuvent être éliminés à l'aide d'un chiffon en microfibres et d'un peu d'eau de Javel diluée. Rincez toujours abondamment à l'eau tiède et séchez votre plan de travail avec un torchon propre et sec ou du papier absorbant.

Taches de calcaire (Taches blanches ou brunes ternes)
Laissez le vinaigre de nettoyage agir pendant un certain temps. Traitez ensuite avec une éponge en mélamine. Humidifiez-la légèrement et pressez-la pour obtenir une friction suffisante. Rincez à l'eau tiède et séchez à nouveau soigneusement avec un morceau de papier absorbant. Veillez à ce que le vinaigre de nettoyage n'entre pas en contact avec le marbre ou la pierre bleue.

Encre, peinture ou nicotine

Enlever les taches d'encre, de peinture, de nicotine ou de feutre avec du benzène ou du white spirit. Rincez toujours bien à l'eau tiède et séchez votre plan de travail avec un torchon propre et sec ou du papier absorbant.

Éliminer les taches tenaces

Utilisez une éponge à récurer (avec la face en nylon) et un produit à récurer liquide. Mouillez l'éponge pour que l'abrasif soit suffisamment dilué et ne puisse pas endommager une surface polie. Traitez toujours une plus grande surface ; une utilisation intensive sur une petite surface peut entraîner une différence de brillance. Rincez toujours abondamment à l'eau tiède et séchez votre plan à l'aide d'un torchon propre et sec ou de papier absorbant.

Si ce traitement ne suffit pas, vous pouvez utiliser du papier de verre à grain fin, puis polir le plateau avec un tampon à récurer (Scotch Brite) ou un abrasif liquide avec de l'eau. Cela permettra également d'éliminer les petites entailles et les rayures. Ce traitement n'est pas destiné à l'entretien quotidien de votre lame !

Attention : N'utilisez JAMAIS d'abrasifs durs tels que la laine d'acier ou le diamant. Ils peuvent endommager de façon permanente la surface du plan de travail.

Remarque : N'utilisez JAMAIS de produits chimiques agressifs tels que l'acétone, les solutions chlorées, les décapants et les acides forts. En cas d'éclaboussures, éliminez-les immédiatement avec beaucoup d'eau !

Inox

Entretien quotidien

Nettoyez votre plan de travail tous les jours avec Inox Cleaner (réf. 290128) ou avec de l'eau savonneuse. Rincez toujours abondamment à l'eau tiède et séchez votre plan de travail à l'aide d'un chiffon en fibres sec et propre. Le rinçage et le séchage sont essentiels ; ils permettent d'absorber la saleté restante et les éventuels résidus de savon et d'eau.

Éliminer des taches spécifiques

Résidus de graisse et d'huile (taches brillantes ou brunes)
Les taches (graisse, café, thé, vin rouge) peuvent être traitées avec Inox Cleaner. Laissez agir le nettoyeur pendant un certain temps, puis nettoyez votre plateau avec un chiffon légèrement humide ou une éponge en mélamine. Rincez à l'eau tiède et séchez à nouveau soigneusement.

Solid Wood

Taches de calcaire (Taches blanches ou brunes ternes)

Les taches de calcaire peuvent être éliminées avec du vinaigre de nettoyage. Rincez bien à l'eau tiède et séchez soigneusement. Attention aux pierres naturelles calcaires telles que le marbre, la pierre bleu, etc.

Encre, peinture ou nicotine

Les taches d'encre, de peinture, de nicotine ou de feutre peuvent être éliminées avec du benzène ou du white spirit. Rincer à l'eau tiède et bien sécher le plan de travail.

Éliminer les taches tenaces

Pour les taches plus persistantes (par exemple acide chlorhydrique, S39, Dunclan, nettoyant pour ciment et carrelage, déboucheur de canalisations, polissage de l'argent et chlore), répéter le traitement plusieurs fois. N'utilisez pas d'abrasifs durs tels que la laine d'acier, le papier de verre ou le diamant. Ils peuvent endommager la surface.

Remarque : n'utilisez jamais de nettoyeurs agressifs tels que décapants pour peinture, brosses, nettoyeurs pour métaux et fours, chlore, déboucheurs de canalisations ou autres produits chimiques.

Produit d'entretien

Inox Cleaner

numéro d'article : 290128

Un nettoyant Inox pour l'entretien quotidien. Il élimine facilement la saleté de l'Inox et laisse un agréable parfum de fraîcheur après utilisation.

www.dekkerzevenhuizen.nl/shop



Solid Wood

Huiles

Le plan de travail de la cuisine est livré avec une huile d'entretien spéciale qui empêche le bois de se dessécher et de se fissurer. Il est donc important de traiter régulièrement

le plan de travail de la cuisine avec cette huile. Il faudra le faire plus souvent au cours des premières semaines et lorsque le plan de travail de la cuisine a un aspect plein et saturé, les intervalles peuvent être plus espacés. L'huile est très facile à appliquer à l'aide de l'éponge fournie. Il est recommandé de ne pas utiliser le plan de travail pendant au moins 6 heures après l'application de l'huile. Le plan de travail peut être traité à nouveau avec le savon Woca naturel ou blanc après 3 jours. Nous recommandons d'huiler le plan de travail 2 à 3 fois au cours du premier mois suivant l'installation afin que les parties du plan de travail soient bien saturées d'huile.

L'huilage étape par étape :

Remarque : les 2 ou 3 premières fois, commencez par l'étape 4.

- 1 Vaporisez généreusement le plan de travail avec le nettoyant intensif Woca et laissez agir pendant quelques minutes.
- 2 Enlevez le savon détaché à l'aide d'un chiffon en coton.
- 3 Laissez le plan de travail sécher complètement.
- 4 Malaxez le tube de gel pour plan de travail Woca.
- 5 A l'aide d'un pad ou d'un chiffon blanc, appliquez une petite quantité de gel en une couche uniforme.
- 6 Lustrez cette couche avec un disque de velours (k2000) pour que la surface soit lisse et régulière et enlevez l'excédent de gel.
- 7 Le gel est complètement durci après 24 heures à une température ambiante d'au moins 16 °C . Le plan de travail ne doit pas être mouillé pendant le durcissement.

Une huile de lavage blanche spéciale est fournie avec les couleurs de lavage blanches. Utilisez l'huile jusqu'à ce que vous obteniez la couleur souhaitée. En raison du temps de séchage et de la période de durcissement, il est recommandé d'effectuer cette opération le soir. L'effet de l'huile fournie est optimal à une température de 22-30 °C et une humidité de 40-60%.

Attention : Les chiffons imbibés d'huile doivent d'abord être trempés dans l'eau avant d'être jetés. Cela est dû au risque d'auto-inflammation.

Entretien quotidien

Le bois dur nécessite beaucoup d'entretien pour être maintenu dans un état optimal. Par exemple, le plan de travail doit être

ENTRETIEN

Solid Wood

savonné régulièrement pour protéger au maximum le bois de l'humidité et de la saleté. Essayez quotidiennement le plan de travail de la cuisine avec un chiffon humide ou de l'eau savonneuse ordinaire, afin que la plupart des taches n'aient pas le temps de s'incruster. Selon l'utilisation, vaporisez uniformément au moins une fois par semaine le savon naturel ou blanc du flacon pulvérisateur Woca fourni et laissez-le agir pendant quelques minutes. Enlevez l'excédent de savon du plan de travail à l'aide d'un chiffon en coton et laissez-le sécher. Le savon protège de plus en plus le plan de travail.

Les liquides renversés, tels que l'eau et les boissons non alcoolisées, doivent être enlevés immédiatement afin d'éviter les problèmes de taches et de cercles causés par ces liquides. Il en va de même pour les éclaboussures d'eau et la condensation dans la salle de bains, ainsi qu'autour des robinets, etc. Le plateau doit toujours être sec. Une mauvaise utilisation ne peut en aucun cas donner lieu à des réclamations.

Le fer (particules), les alcalis et les acides (tels que le savon et les détergents) doivent être immédiatement éliminés du plan de travail avec beaucoup d'eau. N'utilisez pas d'agents concentrés ou abrasifs et ne traitez jamais la plaque avec de la laine d'acier. Attention aux métaux tels que l'étain.

Entretien majeur

Pour éliminer facilement la saleté et les traces d'utilisation, vous pouvez traiter le plan de travail avec l'huile/le gel pour plan de travail Woca naturel ou blanc. Cette opération doit être effectuée en moyenne 2 à 3 fois par an pour maintenir le plan de travail dans un état optimal. Cette huile a été spécialement conçue pour l'entretien et le traitement des plans de travail en bois massif. L'huile renforce et protège le bois contre la saleté et l'humidité tout en laissant la structure du bois intacte. N'utilisez pas non plus d'abrasifs durs tels que la laine d'acier, le papier de verre ou les diamants. En effet, ils peuvent endommager la surface du plan de travail.

Taches tenaces

Enlevez l'ancienne couche d'huile en ponçant légèrement le plan de travail de la cuisine avec du papier de verre (papier de 180). Faites-le toujours dans le sens du grain ! Nettoyez, séchez et dépoussiérez ensuite le plan de travail. En fonction du résultat, répétez éventuellement l'étape 2, puis traitez le plan de travail avec l'huile d'entretien spéciale.

Conseils :

- > Le bois réagit à l'humidité. Si vous avez des appareils qui dégagent de l'humidité, appliquez une feuille spéciale (en aluminium) résistante à l'humidité entre le plan de travail et l'appareil.
- > Laissez la porte du lave-vaisselle fermée le plus longtemps possible et veillez à laisser la machine terminer son processus de séchage. Si vous ouvrez la porte trop tôt et que la vapeur s'échappe du lave-vaisselle, vous risquez que cette vapeur s'infilte sous le plan de travail et le déforme avec le temps. Les réclamations à ce sujet ne sont pas possibles.
- > N'oubliez pas que les produits de nettoyage ou les solvants peuvent endommager le plan de travail, comme l'acétone, la terpéline ou le diluant, mais aussi le nettoyeur pour four, le déboucheur d'évier, le viakal, l'antikal, le décapant de peinture, les nettoyeurs pour brosses et métaux, etc. Les savons synthétiques (liquide vaisselle) peuvent également provoquer des taches car ils dissolvent lentement le gel d'huile usagée.

Produit d'entretien

Huile d'entretien Bois massif

Ensemble Naturel

Kit d'entretien quotidien	290142
Kit d'entretien intensif	290144
Set d'entretien total	290151



Kit de White Wash

Kit d'entretien quotidien	290143
Kit d'entretien intensif	290145
Kit d'entretien total	290152

www.dekkerzevenhuizen.nl/shop

Glass et AluSplash

Glass

Entretien quotidien

Essayez votre plan de travail tous les jours avec de l'eau savonneuse. Rincez toujours abondamment à l'eau tiède et séchez à l'aide d'un chiffon sec et propres. Le rinçage et le séchage sont essentiels, car ils permettent d'absorber la saleté restante et les résidus de savon et d'eau.

Éliminer des taches spécifiques

Taches de calcaire (taches blanches ou brunes ternes)

Les taches de calcaire peuvent être éliminées avec du vinaigre de nettoyage. Rincez bien à l'eau tiède et séchez soigneusement. Attention aux pierres naturelles calcaires telles que le marbre, la pierre bleue, etc.

Encre, peinture ou nicotine

Les taches d'encre, de peinture, de nicotine ou de feutre peuvent être éliminées avec du benzène ou du white spirit. Rincer à l'eau tiède et bien sécher le plan de travail.

Éliminer les taches tenaces

Vous pouvez également traiter les taches tenaces à l'aide d'une éponge en mélamine. Humidifiez-la légèrement et pressez-la bien pour assurer une friction suffisante. Veillez à traiter une plus grande surface. Une utilisation intensive sur une petite surface peut entraîner une différence de brillance. Ce traitement n'est pas pour l'entretien quotidien de votre plan !

Attention : n'utilisez jamais de nettoyeurs agressifs tels que les décapants de peinture, les nettoyeurs pour brosses, métaux et fours, le chlore, les déboucheurs d'évier ou d'autres produits chimiques. N'utilisez pas d'abrasifs durs tels que la laine d'acier, le papier de verre ou les diamants. Ils peuvent endommager la surface de votre plan de travail.

AluSplash

Entretien quotidien

Essayez votre crédence tous les jours avec un chiffon de cuisine et de l'eau savonneuse. Rincez toujours bien à l'eau

tiède et séchez votre dossier avec un torchon propre et sec ou du papier absorbant

Entretien périodique

Traitez périodiquement avec Vuplex (pour les couleurs brillantes, réf. 290147) ou Matte Max (pour les couleurs Essenza et mates, réf. 290148). La saleté reste ainsi facile à enlever et les éventuelles rayures deviennent moins visibles. Utilisez pour cela un chiffon en microfibres.

Éliminer les taches tenaces

N'utilisez jamais de produits de nettoyage agressifs tels que le bicarbonate de soude, les décapants, les nettoyeurs pour brosses, métaux et fours, le chlore, les déboucheurs d'évier ou d'autres produits chimiques.

N'utilisez jamais d'abrasifs puissants tels que la laine d'acier, le papier de verre ou les diamants. Ils peuvent endommager la surface.

Attention : ne pas nettoyer la paroi arrière lorsqu'elle est encore chaude : attendre qu'elle ait refroidi à température ambiante.

Matt Maxx pour Essenza et les couleurs mates.

Numéro d'article 290148

Produit de nettoyage et d'entretien. Rend les rayures légères invisibles.

www.dekkerzevenhuizen.nl/shop



Vuplex pour les couleurs brillantes.

Numéro d'article 290147

Produit de nettoyage et d'entretien. Rend les rayures légères invisibles.

www.dekkerzevenhuizen.nl/shop



évier

CONSEILS D'ENTRETIEN POUR LES ÉVIERS

Pour conserver la beauté de l'évier, il est nécessaire de l'utiliser correctement et de le nettoyer régulièrement. Les évier pouvant être fabriqués dans différents matériaux, il existe pour chacun d'entre eux des recommandations d'entretien adaptées. Les conseils suivants vous permettront de profiter de votre évier pendant de nombreuses années.

Entretien quotidien

Nettoyez l'évier tous les jours à l'aide d'une éponge et d'un peu de liquide vaisselle. Rincez toujours abondamment à l'eau tiède et séchez avec un torchon propre et sec ou du papier absorbant. Cela permet d'absorber la saleté restante et tout résidu de savon et d'eau.

Entretien périodique

Évier en acier inoxydable et en pvd (céramique)

Pour éliminer les taches et conserver l'éclat de l'évier encore plus longtemps, utilisez Inox Care (réf. 290125) une fois par mois. Appliquez une quantité généreuse du produit sur un chiffon doux ou une éponge humide, frottez bien l'évier avec, puis rincez l'appareil à l'eau. Frottez ensuite le lavabo pour le sécher.

Pierre et autres matériaux d'évier

Pour obtenir un brillant durable, dissolvez un produit de nettoyage (non agressif) dans de l'eau chaude une fois par semaine et laissez tremper le lavabo pendant une heure. Rincez ensuite abondamment et séchez le bassin en le frottant. Attention : n'utilisez pas d'éponge à récurer ou de détergent agressif qui pourrait endommager le produit d'étanchéité des évier en pierre.

Evier Fybertec

(Lanesto Lyse) peut être traité une fois tous les 2 mois avec une huile minérale (art.no. 290146) afin que les éventuelles rayures et éraflures deviennent moins visibles et que l'évier conserve son éclat. Il faut toujours frotter toute la surface avec un chiffon doux et laisser sécher pendant 5 minutes. Enlevez ensuite l'excédent d'huile.

Éliminer des taches spécifiques

Taches de calcaire (Taches blanches et brunes ternes)

Vous pouvez éliminer les taches de calcaire avec du vinaigre de nettoyage. Laissez-le pénétrer pendant 5 minutes et enlevez le calcaire à l'aide d'une éponge en mélamine (réf. 290001). Rincez ensuite à l'eau et séchez soigneusement. Pour éviter les taches d'eau et de calcaire, essuyez l'évier avec un chiffon propre après utilisation (surtout pour les évier colorés).

Taches de rouille

Les évier en acier inoxydable (poli) et en PVD ne peuvent pas rouiller par eux-mêmes. La rouille est toujours causée par des influences extérieures. Vous voyez des taches de rouille ? Nettoyez alors l'évier avec un tampon à récurer humide et un peu d'abrasif liquide. Rincez à l'eau et frottez la cuvette pour la sécher. N'utilisez pas l'évier pendant 6 à 10 heures.

Taches sur les produits Fybertec® (Lanesto Lyse) (Lanesto Lyse)

En cas de taches, mélangez du bicarbonate de soude dans 3 litres d'eau et laissez tremper pendant une demi-journée. Rincez l'évier avec beaucoup d'eau et séchez-le avec un chiffon doux.

Points d'attention

- › Comme l'évier est utilisé quotidiennement, de légères rayures et bosses sur la surface sont inévitables.
- › L'évier peut être endommagé s'il est traité trop brutalement, par exemple lorsque des couverts ou d'autres objets lourds sont placés trop fortement dans la cuve. Pour les éviers en PVC, les rayures peuvent révéler l'acier inoxydable sous la couleur. Il n'y a pas lieu de s'en plaindre.
- › N'utilisez pas de produits de nettoyage pour l'acier inoxydable (sauf Inox Care). En effet, le revêtement appliqué pour la protection peut également tacher la surface.
- › N'utilisez pas de produits abrasifs tels que la laine d'acier ou une brosse pointue, car ces produits peuvent endommager la surface.
- › Les acides, les objets rouillés et les substances agressives corrodent l'évier et peuvent provoquer des taches, des points de rouille ou de petits trous dans l'évier. Il s'agit par exemple du chlore, des déboucheurs d'évier, du vernis pour argent, de la peinture, du nettoyant dentaire, du S39, de l'eau oxygénée et de l'acide chlorhydrique (solutions).
- › Il est préférable de ne pas conserver le chlore et l'acide chlorhydrique dans le meuble de l'évier ; leurs émanations peuvent agir sur le matériau de l'évier, ainsi que sur votre robinet, votre chauffe-eau, etc. De plus, veillez à ce que les bouteilles que vous conservez dans votre meuble évier soient bien fermées afin que les vapeurs n'affectent pas l'acier inoxydable.
- › Attention à l'huile bouillante, à la graisse de friture et aux casseroles qui sortent directement de la cuisinière. Ils peuvent endommager le bac. Utilisez toujours une grille inférieure.

Si une substance agressive pénètre dans l'évier, éliminez-la immédiatement avec beaucoup d'eau savonneuse. Utilisez ensuite Starglanz Inox Care (réf. 290125) pour remettre le bac en état. Rincez à nouveau abondamment la tache à l'eau et frottez le bac pour le sécher. Il est recommandé de répéter ce traitement plusieurs fois. Nettoyer seulement après s'avère généralement inutile ; le matériau est souvent déjà affecté à ce moment-là, et les taches reviennent sans cesse.

Remarque : Il faut faire attention avec les éviers en pvd et du dentifrice, des cubes de lave-vaisselle et des résidus de ciment. Ceux-ci corrodent le lavabo s'ils ne sont pas immédiatement éliminés par rinçage.

Inox Care

Numéro d'article : 290125

Pour éliminer les taches et préserver encore plus longtemps l'éclat d'un évier en acier inoxydable (poli), utilisez tous les mois Inox Care (réf. 290125). www.dekkerzevenhuizen.nl/shop



Huile minérale pour Lanesto Lyse Foggy Black

numéro d'article : 290146

Avec cette huile, les éventuelles rayures et éraflures deviennent moins visibles et l'évier conserve son éclat. www.dekkerzevenhuizen.nl/shop



SERVICE APRÈS-VENTE

garantie et retours

Service rapide

Si un plan de travail ne convient pas lors de l'assemblage, il est parfois possible de résoudre le problème dans nos usines. Veuillez contacter votre représentant commercial interne concernant la nature de l'ajustement.

Commandes de personnalisation

Si un ajustement n'est pas urgent, ou si l'ajustement est plus radical, procédez comme suit :

1. Vous introduisez une demande de découpe d'un plan (ou d'une pièce). Vous pouvez le faire auprès de votre interlocuteur commercial interne. Votre interlocuteur pourra également vous donner une indication de coût. Vous fixez ensuite un rendez-vous pour venir chercher le plan (la partie).
2. Nous vous enverrons une lettre de confirmation. Si vous la signez et la renvoyez, vous recevrez un bon de retour avec un autocollant. Vous collez l'autocollant sur l'article à modifier et vous informez Dekker lorsque les marchandises sont prêtes à être enlevées. Veillez à ce que l'article soit bien emballé afin d'éviter tout dommage pendant le transport.
3. Le chauffeur ne peut prendre l'article que si l'autocollant de retour est apposé sur l'emballage.
4. Dès que nous aurons reçu l'article à modifier, nous vous enverrons une confirmation de commande avec toutes les informations nécessaires.

Attention : la modification de votre commande se fait à vos risques et périls. Dekker Zevenhuizen n'est pas responsable des dommages survenus pendant le transport et/ou la modification du plan de travail.

Commande urgente d'accessoires

Si vous avez besoin des accessoires commandés avant le jour de livraison habituel, vous pouvez les faire envoyer par la poste, de sorte que vous les recevrez dans les 24 heures. Vous pouvez également faire envoyer ces envois postaux directement à votre client. La condition pour les envois postaux est que le produit puisse être emballé dans l'une des boîtes d'expédition postale d'une dimension maximale de 800

x 400 x 400 mm et d'un poids ne dépassant pas 23 kg. Les demandes de livraison express doivent être effectuées avant 11 heures pour être livrées le lendemain. Les frais de manutention s'élèvent à 15 euros nets hors TVA. Vous pouvez vous adresser à votre interlocuteur habituel à ce sujet.

Service après-vente

Le chapitre 22 contient différents guides d'entretien qui peuvent vous aider à résoudre les problèmes. En cas de besoin, vous pouvez faire appel à l'équipe de service après-vente de Dekker. Vous pouvez demander une intervention en envoyant un courriel à dekkerservice@dznet.nl.

Si votre réclamation est justifiée et que la période de garantie n'a pas encore expiré, les frais de main-d'œuvre, de matériel et d'intervention ne seront pas facturés. Toutefois, les frais consécutifs, les frais de nuisance et autres ne peuvent pas être remboursés. Si la garantie a déjà expiré ou si la réclamation s'avère non fondée, Dekker facturera les frais de main-d'œuvre, de matériel et d'intervention. Bien entendu, vous serez tenu informé du traitement du problème.

Garantie

Tous les produits du catalogue de Dekker Zevenhuizen sont garantis. Vous pouvez consulter les conditions générales de garantie sur www.dekkerzevenhuizen.nl/voorwaarden. Les conditions de garantie pour les plans de travail et les éviers sur mesure se trouvent sur www.dekkerzevenhuizen.nl/garantie. La garantie est valable à partir de la semaine de livraison. Vous trouverez la date de livraison sur votre confirmation de commande ou votre bon de livraison.

Si vous constatez des dommages sur une feuille sur mesure, vous pouvez encore introduire une réclamation jusqu'à 10 jours ouvrables après la semaine de livraison (voir la confirmation de commande ou la lettre de voiture). Passé ce délai, le délai de réclamation expire. Pour les éviers dans les plans de travail sur mesure, le délai de réclamation est de 48 heures après le jour de livraison indiqué sur la confirmation de commande ou la lettre de voiture.

La garantie n'est accordée que pour les défauts de fabrication et ne s'applique que si le plan de travail ou l'accessoire a été monté et entretenu conformément aux instructions. Les dommages causés par des erreurs avant ou pendant le montage, par une (mauvaise) utilisation ou par un entretien incorrect ne sont donc pas remboursés.

Remboursements

Dekker Zevenhuizen reprend les articles :

1. En cas de réclamations fondées qui tombent pendant la période de garantie établie et qui ne peuvent pas être résolues par le technicien.
2. Lorsque Dekker, malgré tout le soin apporté au traitement, à l'emballage et au transport de vos commandes, a livré des produits endommagés ou qui ne correspondent pas à la confirmation de commande.
3. En cas de produits mal commandés. Cela se fait toujours en concertation avec votre interlocuteur et ne s'applique qu'aux accessoires de cuisine de l'assortiment standard. Les articles doivent avoir été livrés par Dekker, se trouver dans l'emballage d'origine, non endommagé et non détérioré, et doivent se trouver encore dans la collection de Dekker.
4. Les articles doivent être retournés dans les 5 semaines suivant la date d'achat.
5. Les articles commandés spécialement, les articles hors gamme et les articles pour lesquels un délai de livraison est indiqué ne peuvent pas être renvoyés.

Important : les articles qui ne figurent plus dans le catalogue ne seront pas repris.

La procédure de retour est la suivante :

1. Vous remplissez le formulaire de retour lorsque vous avez physiquement le produit dans votre entrepôt.
2. Vous joignez le formulaire de retour au(x) article(s) que vous souhaitez retourner. Les retours sont collectés par défaut dans les trois semaines suivant votre notification.
3. Le chauffeur ne peut reprendre les marchandises que si le formulaire de retour est joint.
4. Les articles retournés seront inspectés. Si la réclamation est justifiée, elle est automatiquement créditée. Si la réclamation n'est pas fondée, vous serez contacté par votre personne de contact habituelle dans le back-office. Malheureusement, les articles retournés ne peuvent pas être réexpédiés.

Vous avez une demande de service ?

Remplissez le formulaire de demande de service (chapitre 21 ou numériquement à l'adresse suivante www.dekkerzevenhuizen.nl/klantportaal) et envoyez le formulaire complété à dekkerservice@dznet.nl.

DURABLE

Dekker

DEKKER
— SINCE 1930 —



Durabilité

En tant qu'entreprise familiale, Dekker Zevenhuizen accorde une importance primordiale à la durabilité. Ce souci de l'environnement ne se limite pas aux produits. Nous nous intéressons également au processus de production, au personnel et à l'environnement. C'est pourquoi Dekker possède depuis des années les certificats ISO 9001 et 14001 : le système de gestion de l'environnement qui prend structurellement en compte l'environnement dans toutes les activités de l'entreprise. De plus, Dekker est affilié à MVO Nederland. Avec le manifeste de MVO Nederland, Dekker soutient le fait que toutes les décisions commerciales visent à établir un équilibre prudent entre les personnes, la planète et la prospérité, et que les aspects sociaux et environnementaux sont fortement pris en compte lors de l'achat de produits et de services.

Rapport sur la responsabilité sociale des entreprises

Dekker fait partie des précurseurs en matière de RSE. C'est ce que montre le rapport sur la responsabilité sociale des entreprises, vérifié par MVO-register Nederland. Vous pouvez demander ce rapport à l'adresse www.dekkerzevenhuizen.nl/duurzaam-dekker ou à l'adresse www.mvo-register.nl

Des arbres pour tous

Dekker Zevenhuizen est totalement neutre en CO₂, mais nous réduisons également notre empreinte en dehors de la production, par exemple lors du transport et des visites aux clients. Nous compensons cela en plantant des forêts par l'intermédiaire de Trees for All, qui plante des arbres dans le monde entier et protège et restaure les forêts existantes. Cela contribue à améliorer le climat et la biodiversité.

Une certification sur mesure

Nos produits bénéficient de différents certificats qui vous garantissent la durabilité au sens le plus large du terme.



Certificat FSC®

Le Forest Stewardship Council (FSC®) est une organisation internationale qui se consacre à la conservation et à la gestion responsable des forêts dans le monde entier. Seules les entreprises certifiées FSC® peuvent vendre des produits FSC®. Dekker Zevenhuizen est certifié et plusieurs de nos produits portent le label FSC®, comme la plupart de nos plans de travail de cuisine en bois massif, le MDF pour les dossierers et les plans Greengridz. Vous avez donc l'assurance que ce bois provient de forêts gérées de manière responsable.



CARB2

Greengridz répond aux normes les plus strictes en matière de produits en bois composite, telles que définies par le California Air Resources Board (CARB). Cela signifie que les émissions de formaldéhyde sont inférieures à 0,08 ppm ! Greengridz est ainsi l'un des premiers panneaux à répondre à ces exigences élevées.



Label écologique Nordic Swan

Le Nordic Swan Ecolabel est un label écologique qui fixe des exigences environnementales strictes à tous les stades du cycle de vie d'un produit. Les exigences sont également strictes en ce qui concerne les produits chimiques utilisés dans les produits. Le Nordic Swan Ecolabel est un système de label écologique destiné aux pays scandinaves en particulier, mais il est de plus en plus demandé dans d'autres pays également. Ce label vise à réduire l'impact de la production et de la consommation de biens sur l'environnement.



Certificat NSF

La NSF est la plus grande autorité indépendante d'inspection de la santé publique au monde. L'organisme inspecte périodiquement - et à l'improviste - les produits pour vérifier qu'ils sont conformes aux normes. Le certificat vous indique que les plaques Evora Qstone et Corian sont sûres au contact des aliments.

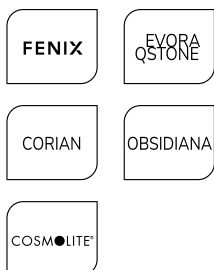

Greenguard

Greenguard est un label délivré par UL Environment. Le certificat prouve que les panneaux sont conformes aux directives les plus strictes en matière de polluants dans l'environnement intérieur. Ils contribuent ainsi à la création d'un environnement de vie sain. Les panneaux Fenix®, Evora Qstone et Corian sont certifiés Greenguard.

Le label Greenguard Gold vous assure que les produits conviennent également à des environnements tels que les écoles et les hôpitaux. Les directives relatives à l'utilisation des produits chimiques sont alors plus strictes et les émissions autorisées sont moindres. Les matériaux en feuilles d'Evora Qstone sont certifiés Greenguard Gold.



AMK

Fondée en 1956, AMK est l'association de commerce et de services pour l'ensemble de l'industrie des cuisines. Elle compte plus de 140 entreprises membres. Il s'agit de fabricants renommés de meubles de cuisine, d'appareils électriques et encastrables, de plans de travail, d'éviers, d'accessoires et de leurs fournisseurs, de coopératives commerciales de cuisines et d'entreprises de services dans le secteur des cuisines. L'AMK s'engage dans les domaines de la technologie, de la normalisation et de l'internationalisation et poursuit les objectifs suivants :

- > Promotion de la demande de cuisines planifiées individuellement (encastrées)
- > Soutien et promotion intersectoriels et neutres vis-à-vis des fabricants des entreprises actives dans l'industrie de la cuisine
- > Définition des normes des cuisines modernes en termes d'ergonomie, de confort, d'efficacité énergétique, etc.
- > Élaboration de normes, de lignes directrices et de réglementations (internationales) pour les cuisines et participation à ces normes, lignes directrices et réglementations afin d'éviter les coûts d'erreur et les plaintes
- > Les normes et directives pour le TopLaminate sont définies dans le MERKBLATT 007 (voir www.dekkerzevenhuizen.nl/gegevensbladen).

**Trustone**

La société et les gouvernements néerlandais et flamand attendent des entreprises qu'elles fassent des efforts en matière de responsabilité sociale internationale et de gestion durable de la chaîne d'approvisionnement. En outre, cette responsabilité est définie dans des directives et obligations internationales telles que les Principes des Nations Unies relatifs aux entreprises et aux droits de l'homme, les Principes directeurs à l'intention des entreprises multinationales de l'Organisation de coopération et de développement économiques (OCDE) et les normes fondamentales du travail de l'Organisation internationale du travail (OIT). Le secteur néerlandais et flamand de la pierre naturelle, ainsi que les gouvernements néerlandais et flamand, les ONG et les syndicats, ont conclu des accords pour une production et un approvisionnement plus responsables de la pierre naturelle. Cette initiative commune est appelée "Initiative TruStone".

Xertifix

La plupart des pierres naturelles de Dekker proviennent de l'Inde. Outre les audits de ses propres fournisseurs, Dekker a conclu un partenariat avec Xertifix. Xertifix est une ONG qui se consacre à l'amélioration des conditions de travail et à la protection de l'environnement dans le secteur de la pierre en Asie.



Plan de travail TopCore Sabini

Les avantages



Collection de couleurs étendue



Choix économique



Durable avec Greengridz



Imperméable à l'eau



Semi-sous-encastrable

Icônes



Groupe de conditions dont relève cet article. Certains articles font l'objet d'une remise différente, qui sera indiquée séparément.



Longueur maximale



Largeur maximale



Motif veiné. Ne se poursuit pas de manière standard au niveau des transitions dans les différentes parties du plan de travail.



Les rayures sont visibles plus rapidement (à cause de la combinaison de la couleur et de la texture)



Non disponible avec barrière à l'eau



Les différences de lumière peuvent entraîner une différence de couleur optique



Le motif contient des nœuds



Sens du grain



Grand dégradé de couleurs dans le plan de travail. Attention aux joints



Le décor contient des rayures décoratives



Nouvelle couleur dans la collection

Pour toutes les informations sur le TopLaminate, voir le chapitre 1 Informations générales.

Marques de qualité



Carb2



Certificat FSC®



Nordic Swan Ecolabel (applicable uniquement en combinaison avec Greengridz)



AMK

Plus d'info, voir chapitre 1, durable.



TOPLAMINATE

Contenu

- 2.3 Aperçu des couleurs
- 2.13 Couleurs spéciales crédences
- 2.17 Choix durable avec Greengridz

Greengridz

- 2.18 Greengridz barrière à l'eau
- 2.20 Greengridz droit
- 2.21 Greengridz droit assemblages d'angle
- 2.22 Greengridz droit finitions des chants
- 2.23 Greengridz droit exécutions supplémentaires

Contreplaqué

- 2.24 AMWD 32
- 2.25 AMWD exécutions supplémentaires
- 2.26 RM (contreplaqué droit)
- 2.27 RM assemblages d'angle
- 2.28 RM chants finit
- 2.29 RM executions supplémentaires

Panneau d'aggloméré

- 2.30 RS (panneau d'aggloméré droit)
- 2.31 RS exécutions supplémentaires

crédences





- 2.32 crédences
- 2.33 crédences - exécutions supplémentaires et profils
- 2.34 étagères murales en stratifié Greengridz





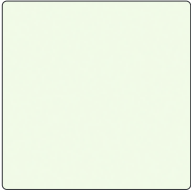
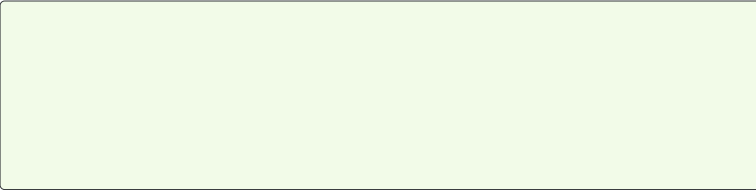

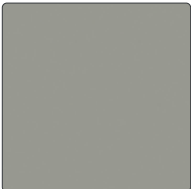







Joues

- 2.36 Greengridz joues
- 2.39 Joues en contreplaqué stratifié



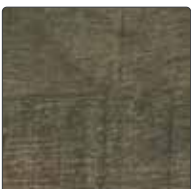

















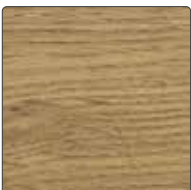







Plan de travail TopLaminate DE 2622 Stonehenge









Unicolore		échantillon de couleur	panneaux complet
Couleur : U 11026 TC (U1026 TC) Cristal Taille maximale : 4000 x 1200 5100 x 600 Particularités : 			
Couleur : U 16002 MP (U1191 MP) Congo Taille maximale : 4000 x 1200 5100 x 600 Particularités : 			

Imitation de bois		échantillon de couleur	panneaux complet
Couleur : 669 R Willow Taille maximale : 4000 x 1200 Particularités : 			
Couleur : DE 5901 Nordic Wood Taille maximale : 4000 x 1200 5100 x 600 Particularités : 			
Couleur : DE 5902 Cosy Oak Taille maximale : 4000 x 1200 5100 x 600 Particularités : 			
Couleur : DE 5977 Roots Taille maximale : 4000 x 1200 5100 x 600 Particularités : 			
Couleur : H 1145 ST22 Soft Oak Taille maximale : 4000 x 1200 5100 x 600 Particularités : 			

*Avec Greengridz, les dimensions maximales sont de 4000/5100 x 1200 mm, en fonction de la taille maximale de la couleur, voir page 2.14
 Bien que les photos de ce chapitre vous donnent une bonne idée de nos couleurs, celles-ci peuvent varier légèrement dans la réalité. Consultez toujours vos échantillons.

Imitation de bois		échantillon de couleur	panneaux complet
<p>Couleur : H 1146 ST22 Lord</p> <p>Taille maximale : 4000 ↓ 1200 5100 ↓ 600</p> <p>Particularités : </p>			
<p>Couleur : H 2032 ST10 Quiet Oak</p> <p>Taille maximale : 4000 ↓ 1200 5100 ↓ 600</p> <p>Particularités :   </p>			
<p>Couleur : H 3157 ST12 Iroko</p> <p>Taille maximale : 4000 ↓ 1200 5100 ↓ 600</p> <p>Particularités :  </p>			
<p>Couleur : R 20027 RT (R4262RT) Cadre</p> <p>Taille maximale : 4000 ↓ 1200 5100 ↓ 600</p> <p>Particularités :   </p>			
<p>Couleur : R 20028 RT (R4263RT) Walnut</p> <p>Taille maximale : 4000 ↓ 1200 5100 ↓ 600</p> <p>Particularités :    </p>			
<p>Couleur : R 20029 RT (R4264RT) Original</p> <p>Taille maximale : 4000 ↓ 1200 5100 ↓ 600</p> <p>Particularités :   </p>			
<p>Couleur : R 20061 FG (R4366FG) Dakota</p> <p>Taille maximale : 4000 ↓ 1200 5100 ↓ 600</p> <p>Particularités : </p>			
<p>Couleur : R 20065 FG (R4371FG) Script</p> <p>Taille maximale : 4000 ↓ 1200 5100 ↓ 600</p> <p>Particularités :  </p>			

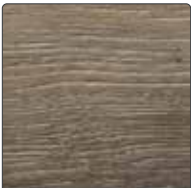
*Avec Greengridz, les dimensions maximales sont de 4000/5100 x 1200 mm, en fonction de la taille maximale de la couleur, voir page 2.14
Bien que les photos de ce chapitre vous donnent une bonne idée de nos couleurs, celles-ci peuvent varier légèrement dans la réalité. Consultez toujours vos échantillons.

Imitation de bois		échantillon de couleur	panneaux complet
<p>Couleur : R 30021 RT (R4896RT) Early</p> <p>Taille maximale : 4000 x 1200 5100 x 600</p> <p>Particularités : </p>			
<p>Couleur : R 30023 MO (R5151MO) Tub</p> <p>Taille maximale : 4000 x 1200 5100 x 600</p> <p>Particularités : </p>			
<p>Couleur : R 37003 FG (R5643FG) Elm Weed</p> <p>Taille maximale : 4000 x 1200 5100 x 600</p> <p>Particularités : </p>			

2

*Avec Greengridz, les dimensions maximales sont de 4000/5100 x 1200 mm, en fonction de la taille maximale de la couleur, voir page 2.14
 Bien que les photos de ce chapitre vous donnent une bonne idée de nos couleurs, celles-ci peuvent varier légèrement dans la réalité. Consultez toujours vos échantillons.

Imitation pierre		échantillon de couleur	panneaux complet
<p>Couleur : 1931 C Mixed Grey</p> <p>Taille maximale : 4000 1200</p> <p>Particularités : </p>			
<p>Couleur : 2502 F Quirky Grey</p> <p>Taille maximale : 4000 1200</p> <p>Particularités : </p>			
<p>Couleur : 5026 T Curious</p> <p>Taille maximale : 4000 1200</p> <p>Particularités : </p>			
<p>Couleur : 5133 S Primeval</p> <p>Taille maximale : 4000 1200 5100 600</p> <p>Particularités : </p>			
<p>Couleur : 5568 P Terra</p> <p>Taille maximale : 4000 1200</p> <p>Particularités : </p>			
<p>Couleur : 6080 P Marbelous</p> <p>Taille maximale : 4000 1200</p> <p>Particularités : </p>			
<p>Couleur : DE 2378 Balance</p> <p>Taille maximale : 4000 1200 5100 600</p>			
<p>Couleur : DE 2380 Wave</p> <p>Taille maximale : 4000 1200 5100 600</p> <p>Particularités : </p>			

*Avec Greengridz, les dimensions maximales sont de 4000/5100 x 1200 mm, en fonction de la taille maximale de la couleur, voir page 2.14
 Bien que les photos de ce chapitre vous donnent une bonne idée de nos couleurs, celles-ci peuvent varier légèrement dans la réalité. Consultez toujours vos échantillons.

Imitation pierre		échantillon de couleur	panneaux complet
<p>Couleur : DE 2381 Statue White</p> <p>Taille maximale : 4000 / 1200 5100 / 600</p> <p>Particularités : </p>			
<p>Couleur : DE 2382 Statue Black</p> <p>Taille maximale : 4000 / 1200 5100 / 600</p> <p>Particularités : </p>			
<p>Couleur : DE 2383 Navona</p> <p>Taille maximale : 4000 / 1200 5100 / 600</p> <p>Particularités : </p>			
<p>Couleur : DE 2384 Dreamy White</p> <p>Taille maximale : 4000 / 1200 5100 / 600</p> <p>Particularités : </p>			
<p>Couleur : DE 2390 Rocky</p> <p>Taille maximale : 4000 / 1200 5100 / 600</p> <p>Particularités : </p>			
<p>Couleur : DE 2391 Empire Black</p> <p>Taille maximale : 4000 / 1200 5100 / 600</p> <p>Particularités : </p>			
<p>Couleur : DE 2392 Statue Grey</p> <p>Taille maximale : 4000 / 1200 5100 / 600</p> <p>Particularités : </p>			
<p>Couleur : DE 2393 Inverno</p> <p>Taille maximale : 4000 / 1200 5100 / 600</p> <p>Particularités : </p>			





*Avec Greengridz, les dimensions maximales sont de 4000/5100 x 1200 mm, en fonction de la taille maximale de la couleur, voir page 2.14
 Bien que les photos de ce chapitre vous donnent une bonne idée de nos couleurs, celles-ci peuvent varier légèrement dans la réalité. Consultez toujours vos échantillons.

Imitation pierre		échantillon de couleur	panneaux complet
<p>Couleur : DE 2394 Invictus</p> <p>Taille maximale : 4000 x 1200 5100 x 600</p> <p>Particularités : </p>			
<p>Couleur : DE 2395 Athena</p> <p>Taille maximale : 4000 x 1200 5100 x 600</p> <p>Particularités : </p>			
<p>Couleur : DE 2396 Cupido</p> <p>Taille maximale : 4000 x 1200 5100 x 600</p> <p>Particularités : </p>			
<p>Couleur : DE 2611 Terrazzo Classic</p> <p>Taille maximale : 4000 x 1200 5100 x 600</p>			
<p>Couleur : DE 2613 Subtile</p> <p>Taille maximale : 4000 x 1200 5100 x 600</p>			
<p>Couleur : DE 2617 Raw Black</p> <p>Taille maximale : 4000 x 1200 5100 x 600</p> <p>Particularités : </p>			
<p>Couleur : DE 2618 Green River</p> <p>Taille maximale : 4000 x 1200 5100 x 600</p> <p>Particularités : </p>			
<p>Couleur : DE 2619 Pirna</p> <p>Taille maximale : 4000 x 1200 5100 x 600</p> <p>Particularités : </p>			

*Avec Greengridz, les dimensions maximales sont de 4000/5100 x 1200 mm, en fonction de la taille maximale de la couleur, voir page 2.14
 Bien que les photos de ce chapitre vous donnent une bonne idée de nos couleurs, celles-ci peuvent varier légèrement dans la réalité. Consultez toujours vos échantillons.

Imitation pierre		échantillon de couleur	panneaux complet
<p>Couleur : DE 2620 Sandy Gravel</p> <p>Taille maximale : 4000 ↓ 1200 5100 ↓ 600</p> <p>Particularités : </p>			
<p>Couleur : DE 2621 Flash</p> <p>Taille maximale : 4000 ↓ 1200 5100 ↓ 600</p> <p>Particularités : </p>			
<p>Couleur : DE 2622 Stonehenge</p> <p>Taille maximale : 4000 ↓ 1200 5100 ↓ 600</p> <p>Particularités : </p>			
<p>Couleur : DE 2800 Cobalt Black</p> <p>Taille maximale : 4000 ↓ 1200 5100 ↓ 600</p> <p>Particularités : </p>			
<p>Couleur : F 094 ST9 Brown Tide</p> <p>Taille maximale : 4000 ↓ 1200 5100 ↓ 600</p> <p>Particularités : </p>			
<p>Couleur : F 095 ST87 Riverstone</p> <p>Taille maximale : 4000 ↓ 1200 5100 ↓ 600</p> <p>Particularités : </p>			
<p>Couleur : F 105 ST15 Marmer White</p> <p>Taille maximale : 4000 ↓ 1200 5100 ↓ 600</p> <p>Particularités : </p>			
<p>Couleur : F 121 ST76 Shadow</p> <p>Taille maximale : 4000 ↓ 1200 5100 ↓ 600</p> <p>Particularités : </p>			























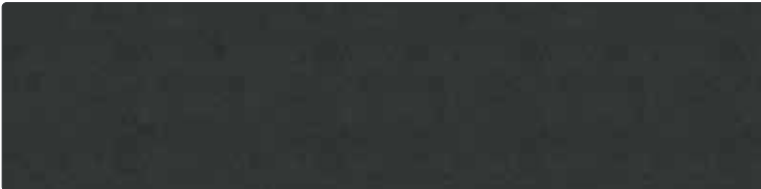

*Avec Greengridz, les dimensions maximales sont de 4000/5100 x 1200 mm, en fonction de la taille maximale de la couleur, voir page 2.14
 Bien que les photos de ce chapitre vous donnent une bonne idée de nos couleurs, celles-ci peuvent varier légèrement dans la réalité. Consultez toujours vos échantillons.

Imitation pierre		échantillon de couleur	panneaux complet
<p>Couleur : F 187 ST76 Industrial</p> <p>Taille maximale :  </p>			
<p>Couleur : F 275 ST15 Astro</p> <p>Taille maximale :  </p> <p>Particularités : </p>			
<p>Couleur : F 628 ST16 Charred Stone</p> <p>Taille maximale :  </p> <p>Particularités : </p>			
<p>Couleur : F 629 ST16 Metallic Black</p> <p>Taille maximale :  </p>			
<p>Couleur : F 638 ST16 Move</p> <p>Taille maximale :  </p>			
<p>Couleur : F 641 ST16 Grey Wash</p> <p>Taille maximale :  </p> <p>Particularités : </p>			
<p>Couleur : F 76028 BR (R6234BR) Iron Man</p> <p>Taille maximale :  </p> <p>Particularités : </p>			
<p>Couleur : F 76037 FG Rust Brown</p> <p>Taille maximale :  </p> <p>Particularités :  </p>			











*Avec Greengridz, les dimensions maximales sont de 4000/5100 x 1200 mm, en fonction de la taille maximale de la couleur, voir page 2.14
 Bien que les photos de ce chapitre vous donnent une bonne idée de nos couleurs, celles-ci peuvent varier légèrement dans la réalité. Consultez toujours vos échantillons.

Imitation pierre		échantillon de couleur	panneaux complet
<p>Couleur : F 812 ST76 Fairy White</p> <p>Taille maximale : 4000 ↓ 1200 5100 ↓ 600</p> <p>Particularités : </p>			
<p>Couleur : S 60005 VO Minerva</p> <p>Taille maximale : 4000 ↓ 1200 5100 ↓ 600</p> <p>Particularités : </p>			
<p>Couleur : S 61008 TC (6216TC) Brasilia</p> <p>Taille maximale : 4000 ↓ 1200 5100 ↓ 600</p>			
<p>Couleur : S 62009 FG (R6461FG) Sirocco</p> <p>Taille maximale : 4000 ↓ 1200 5100 ↓ 600</p>			
<p>Couleur : S 62010 FG (R6462FG) Mixture</p> <p>Taille maximale : 4000 ↓ 1200 5100 ↓ 600</p>			
<p>Couleur : S 68004 VO Atlas</p> <p>Taille maximale : 4000 ↓ 1200 5100 ↓ 600</p> <p>Particularités : </p>			
<p>Couleur : S 68013 TC (R6424TC) System</p> <p>Taille maximale : 4000 ↓ 1200 5100 ↓ 600</p>			
<p>Couleur : S 68021 VV (R6520VV) Fort</p> <p>Taille maximale : 4000 ↓ 1200 5100 ↓ 600</p> <p>Particularités : </p>			

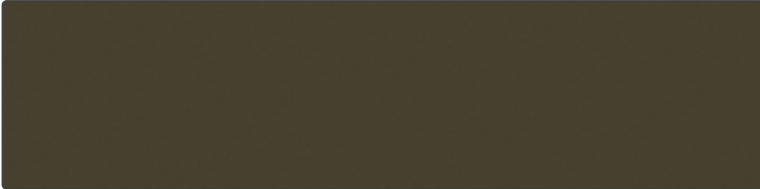
*Avec Greengridz, les dimensions maximales sont de 4000/5100 x 1200 mm, en fonction de la taille maximale de la couleur, voir page 2.14
 Bien que les photos de ce chapitre vous donnent une bonne idée de nos couleurs, celles-ci peuvent varier légèrement dans la réalité. Consultez toujours vos échantillons.

Décor: fantaisie	échantillon de couleur	panneaux complet
<p>Couleur : DE 2610 Variety</p> <p>Taille maximale :    </p>		
<p>Couleur : F 73010 TC (F7684TC) Fino</p> <p>Taille maximale :    </p>		
<p>Couleur : F 76016 MP (F7654MP) Harvest</p> <p>Taille maximale :    </p>		
<p>Couleur : F 79001 MP (F8340MP) Magnetic</p> <p>Taille maximale :    </p> <p>Particularités :  </p>		

*Avec Greengridz, les dimensions maximales sont de 4000/5100 x 1200 mm, en fonction de la taille maximale de la couleur, voir page 2.14
Bien que les photos de ce chapitre vous donnent une bonne idée de nos couleurs, celles-ci peuvent varier légèrement dans la réalité. Consultez toujours vos échantillons.

Easy		échantillon de couleur	panneaux complet
Couleur : Taille maximale :	DE 1400 Sparkle Gold 4000 1200		
Couleur : Taille maximale :	DE 1401 Sparkle Copper 4000 1200		
Couleur : Taille maximale :	DE 1402 Sparkle Brown 4000 1200		
Couleur : Taille maximale :	DE 9400 Cool Metal 4000 1200		
Couleur : Taille maximale :	DE 9401 Graphic Silver 4000 1200		
Couleur : Taille maximale :	DE 9402 Warm Metal 4000 1200		

Classic		échantillon de couleur	panneaux complet
Couleur : Taille maximale : Particularités :	M 9610 SM Brushed Mirror 4000 1200 		

Les couleurs spéciales pour les crédences sont sensibles aux rayures (pas de garantie !), ne peuvent pas être pliées et ne conviennent que pour les crédences.

Bien que les photos de ce chapitre vous donnent une bonne idée de nos couleurs, celles-ci peuvent varier légèrement dans la réalité. Consultez toujours vos échantillons.

Couleur	longueur max	motif	barrière d'eau	Particularités :
1931 C Mixed Grey	4000	Imitation pierre	non	
2502 F Quirky Grey	4000	Imitation pierre	non	
5026 T Curious	4000	Imitation pierre	non	
5133 S Primeval	5100	Imitation pierre	non	
5568 P Terra	4000	Imitation pierre	non	
6080 P Marbelous	4000	Imitation pierre	non	
669 R Willow	4000	Imitation de bois	non	
DE 2378 Balance	5100	Imitation pierre	oui	
DE 2380 Wave	5100	Imitation pierre	oui	
DE 2381 Statue White	5100	Imitation pierre	oui	
DE 2382 Statue Black	5100	Imitation pierre	oui	
DE 2383 Navona	5100	Imitation pierre	oui	
DE 2384 Dreamy White	5100	Imitation pierre	non	
DE 2390 Rocky	5100	Imitation pierre	oui	
DE 2391 Empire Black	5100	Imitation pierre	non	
DE 2392 Statue Grey	5100	Imitation pierre	oui	
DE 2393 Inverno	5100	Imitation pierre	non	
DE 2394 Invictus	5100	Imitation pierre	non	
DE 2395 Athena	5100	Imitation pierre	non	
DE 2396 Cupido	5100	Imitation pierre	non	
DE 2610 Variety	5100	Décor de fantaisie	oui	
DE 2611 Terrazzo Classic	5100	Imitation pierre	oui	
DE 2613 Subtile	5100	Imitation pierre	oui	
DE 2617 Raw Black	5100	Imitation pierre	oui	
DE 2618 Green River	5100	Imitation pierre	non	
DE 2619 Pirna	5100	Imitation pierre	non	
DE 2620 Sandy Gravel	5100	Imitation pierre	non	
DE 2621 Flash	5100	Imitation pierre	non	
DE 2622 Stonehenge	5100	Imitation pierre	oui	
DE 2800 Cobalt Black	5100	Imitation pierre	oui	
DE 5901 Nordic Wood	5100	Imitation de bois	non	
DE 5902 Cosy Oak	5100	Imitation de bois	oui	
DE 5977 Roots	5100	Imitation de bois	non	
F 094 ST9 Brown Tide	5100	Imitation pierre	non	
F 095 ST87 Riverstone	5100	Imitation pierre	non	
F 105 ST15 Marmer White	5100	Imitation pierre	oui	
F 121 ST76 Shadow	5100	Imitation pierre	non	
F 187 ST76 Industrial	5100	Imitation pierre	oui	
F 275 ST15 Astro	5100	Imitation pierre	oui	
F 628 ST16 Charred Stone	5100	Imitation pierre	non	
F 629 ST16 Metallic Black	5100	Imitation pierre	oui	
F 638 ST16 Move	5100	Imitation pierre	oui	
F 641 ST16 Grey Wash	5100	Imitation pierre	non	
F 73010 TC (F7684TC) Fino	5100	Décor de fantaisie	oui	
F 76016 MP (F7654MP) Harvest	5100	Décor de fantaisie	oui	
F 76028 BR (R6234BR) Iron Man	5100	Imitation pierre	oui	
F 76037 FG Rust Brown	5100	Imitation pierre	non	
F 79001 MP (F8340MP) Magnetic	5100	Décor de fantaisie	oui	
F 812 ST76 Fairy White	5100	Imitation pierre	non	
H 1145 ST22 Soft Oak	5100	Imitation de bois	non	

Couleur	longueur max	motif	barrière d'eau	Particularités :
H 1146 ST22 Lord	5100	Imitation de bois	oui	
H 2032 ST10 Quiet Oak	5100	Imitation de bois	non	
H 3157 ST12 Iroko	5100	Imitation de bois	non	
R 20027 RT (R4262RT) Frame	5100	Imitation de bois	oui	
R 20028 RT (R4263RT) Noyer	5100	Imitation de bois	non	
R 20029 RT (R4264RT) Original	5100	Imitation de bois	oui	
R 20061 FG (R4366FG) Dakota	5100	Imitation de bois	oui	
R 20065 FG (R4371FG) Script	5100	Imitation de bois	non	
R 30021 RT (R4896RT) Early	5100	Imitation de bois	oui	
R 30023 MO (R5151MO) Tub	5100	Imitation de bois	oui	
R 37003 FG (R5643FG) Elm Weed	5100	Imitation de bois	oui	
S 60005 VO Minerva	5100	Imitation pierre	non	
S 61008 TC (R6216TC) Brasilia	5100	Imitation pierre	oui	
S 62009 FG (R6461FG) Sirocco	5100	Imitation pierre	oui	
S 62010 FG (R6462FG) Mixture	5100	Imitation pierre	oui	
S 68004 VO Atlas	5100	Imitation pierre	non	
S 68013 TC (R6424TC) System	5100	Imitation pierre	oui	
S 68021 VV (R6520VV) Strong	5100	Imitation pierre	oui	
U 11026 TC (U1026TC) Cristal	5100	Couleur unie	non	
U 16002 MP (U1191MP) Congo	5100	Couleur unie	non	

Explication des particularités

- Les rayures apparaissent plus rapidement (en raison de la combinaison de la couleur et de la structure)
- Non disponible avec barrière à l'eau
- Les différences de lumière peuvent entraîner une différence de couleur optique
- Le décor contient des nœuds
- Motif veiné. Ne continue pas standard dans les transitions entre les parties du plan de travail. Motif veiné continue dans les chants
- Sens du grain
- Le décor contient des rayures décoratives
- Nouvelle couleur dans la collection
- Grand gradient de couleur dans la plaque, du foncé au clair ou une veine. Ceci n'est pas facilement visible sur un échantillon. Des contrastes importants ou des différences de couleur peuvent apparaître, en particulier au niveau des joints. Mentionnez-le toujours lors de l'entretien de vente.

Remarque : En raison de la combinaison de la lumière et de la texture, des différences de couleur optique peuvent apparaître entre les sections du plan de travail au niveau des raccordements d'angle.

Couleurs sortantes 2025 (disponible jusqu'à épuisement des stocks)

- 2483 V Pluto
- DE 2615 Solid
- R 20041 RT (R4289RT) Temper



Détail d'un éventuel assemblage d'angle.

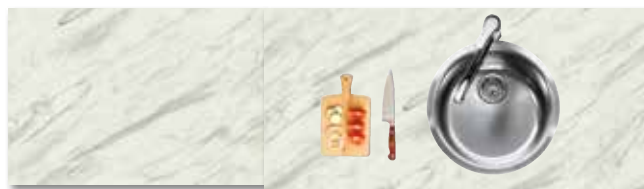

Détail d'un éventuel joint d'angle : le dessin du plan travail n'est pas continu en standard.

Couleurs en dehors de la collection standard

Outre les couleurs figurant dans l'aperçu des couleurs, Dekker Zevenhuizen peut souvent fournir d'autres couleurs couramment utilisées aux Pays-Bas. Ces couleurs non standard sont disponibles dans toutes les versions. Veuillez vous renseigner sur la disponibilité de la couleur auprès du service de vente interne (pour le prix supplémentaire par commande, voir "opérations supplémentaires"). Remarque : Ces couleurs n'ont pas été testées par Dekker en ce qui concerne la sensibilité aux rayures et aux taches, surtout pour les couleurs mates. Aucune réclamation n'est possible.

Les plans de travail hors collection sont commandés par référence. L'annulation n'est pas possible. Veuillez prévoir un délai de livraison supplémentaire de deux semaines.

Pour des informations sur le TopLaminate telles que les avantages, les points d'intérêt, la commande, la livraison ou l'entretien de ce matériau, voir le chapitre 1 informations générales.



Plan de travail TopLaminate DE 2392 Statue Grey

FORÊTS GÉRÉES DURABLE-
MENT

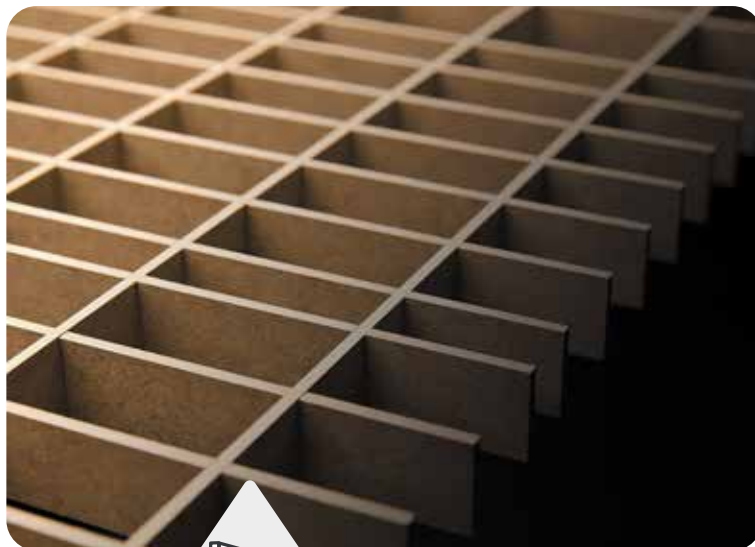

Carbone de haute qualité
pour utilisation dans les
filtres à eau et à air



Matériau de base

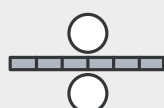

Fabrication des
panneaux

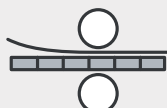

Collage de stratifiés

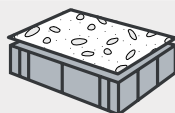

Plans de travail de
cuisine sur mesure



Retour à
l'usine



Utilisation

Plus économique et plus léger

Cette technologie verte est une alternative durable aux matériaux de base couramment utilisés tels que le contreplaqué ou l'aggloméré. La production de Greengridz nécessite moins de matières premières et produit moins d'émissions de CO₂ que le contreplaqué. Le matériau présente une structure en treillis ouverte à l'intérieur, ce qui nécessite environ 60 % de bois en moins que les variantes massives. Ce bois provient de forêts gérées de manière durable par la Commission des forêts de l'État irlandais. En outre, la légèreté du matériau permet de réduire la quantité de carburant nécessaire au transport, ce qui permet de réduire encore les émissions de CO₂. Il laisse donc une empreinte carbone plus faible.

Greengridz est non seulement plus résistant aux chocs et à l'eau que le contreplaqué traditionnel, mais il est aussi plus stable, plus léger et plus rentable. En outre, Greengridz peut être réutilisé à 100 % ! Vous pouvez le finir avec le TopLaminate dans toutes les couleurs, tous les motifs et toutes les textures.

Panneau léger

- > faible empreinte écologique
- > Matériau de base certifié CARB2
- > Certifié FSC
- > moins de matières premières
- > 20% moins d'émissions de CO₂

GPWKKR 32			n° de commande.	hors TVA	TVA incluse
-----------	--	--	-----------------	----------	-------------

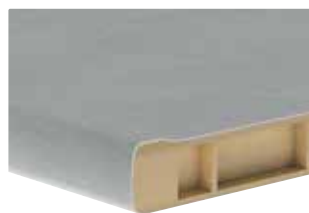

Plans de travail jusqu'à 600 mm de large	par m ¹	GPWKKR-060	236,00	285,56
Plans de travail jusqu'à 750 mm de large	par m ¹	GPWKKR-075	332,00	401,72
Plans de travail jusqu'à 900 mm de large	par m ¹	GPWKKR-090	338,00	408,98
Plans de travail jusqu'à 1200 mm de large	par m ¹	GPWKKR-120	407,00	492,47

La longueur maximale de Greengridz avec barrière d'eau est de 5100 mm

Disponible dans les couleurs ci-dessous

Greengridz 32 mm avec barrière d'eau arrondie

Assemblage d'angle



Assemblage d'angle 1	jonction à angle droit		par unité	GPWKKR-HV1	71,00	85,91
Assemblage d'angle 2	jonction à onglet		par unité	GPWKKR-HV2	93,00	112,53
Assemblage d'angle 3	partie angulaire avec jonction à onglet		par unité	GPWKKR-HV3	490,00	592,90
Assemblage d'angle 3a	partie angulaire avec jonction à angle droit		par unité	GPWKKR-HV3A	533,00	644,93
Assemblage d'angle 4	section d'angle complète avec jonction à onglet		par unité	GPWKKR-HV4	765,00	925,65
Assemblage d'angle 4a	section d'angle complète avec jonction à onglet		par unité	GPWKKR-HV4A	775,00	937,75





Aperçu des couleurs GPWKKR 32

DE 2378 Balance	DE 2613 Subtile	F 638 ST16 Move	R 30021 RT (R4896RT) Early
DE 2380 Wave	DE 2617 Raw Black	F 73010 TC (F7684TC) Fino	R 30023 MO (R5151MO) Tub
DE 2381 Statue White	DE 2622 Stonehenge	F 76016 MP (F7654MP) Harvest	R 37003 FG (R5643FG) Elm Weed
DE 2382 Statue Black	DE 2800 Cobalt Black	F 76028 BR (R6234BR) Iron Man	S 61008 TC (R6216TC) Brasilia
DE 2383 Navona	DE 5902 Cosy Oak	F 79001 MP (F8340MP) Magnetic	S 62009 FG (R6461FG) Sirocco
DE 2390 Rocky	F 105 ST15 Marmer White	H 1146 ST22 Lord	S 62010 FG (R6462FG) Mixture
DE 2392 Statue Grey	F 187 ST76 Industrial	R 20027 RT (R4262RT) Frame	S 68013 TC (R6424TC) System
DE 2610 Variety	F 275 ST15 Astro	R 20029 RT (R4264RT) Original	S 68021 VV (R6520VV) Strong
DE 2611 Terrazzo Classic	F 629 ST16 Metallic Black	R 20061 FG (R4366FG) Dakota	

Versions divergentes			n° de commande.	hors TVA	TVA incluse
Couleurs hors collection GPWKKR, mais dans la collection standard	(supplément par configuration)	par unité	GPWKKR-KBCTOES	157,00	189,97
Couleurs hors collection (annulation impossible)	(supplément par configuration)	par unité	HPL-KBCTOES	379,00	458,59
<i>*couleurs hors collection toujours sur demande !</i>					
Emballage renforcé plans de travail (pour les critères, voir les informations sur les produits)	(supplément par configuration)	par unité	KRAT-HPL-ST	236,00	285,56

Finitions					
Coté lateral GPWKKR 32 en ABS/PP dans la couleur du plan de travail		par m ¹	AMWD-ABS-KOP	gratuit	gratuit
Bande ABS (HPL) pour chants coté latéral GPWKKR 32		par m ¹	AMWD-A-LOS	gratuit	gratuit
Chant arrière GPWKKR 32 avec ABS/PP dans la couleur de la feuille		par m ¹	AMWD-ABS-ACHT	57,00	68,97
Barrière d'eau collé GPWKKR 32		par m ¹	AMWD-WKA-ZA	265,00	320,65

Découpes					
Découpes pour table de cuisson, évier encastré ou powerport		par unité	GPWKKR-KPL	32,00	38,72
Trou de robinetterie dans le plan de travail (préciser le diamètre)		par unité	GPWKKR-KRG	17,00	20,57
Trou de robinetterie dans l'évier (préciser le diamètre)		par unité	GPWKKR-KRG035	25,50	30,86

Exécutions supplémentaires					
Pan coupé (avec finition des chants à partir de 50 x 50 mm)		par unité	GPWKKR-S-ABS	85,00	102,85
Découpe d'angle/angulaire sans finition de chant		par unité	GPWKKR-KOLOM	54,00	65,34
Découpe d'angle avec finition des chants (deux côtés)		par unité	GPWKKR-KOL-A	90,00	108,90
Découpe angulaire avec finition des chants (trois côtés)		par unité	GPWKKR-KOL3-A	111,00	134,31
réduction de largeur (uniquement pour GPWKKR 32)		par unité	GPWKKR-BRZ	26,00	31,46

Il faut toujours calculer séparément un chants finit par exécution!

2

Green-
gridz

GPR 25			n° de commande.	hors TVA	TVA incluse
	Plans de travail jusqu'à 250 mm de large	par m ¹	GPR25SPE-025	150,00	181,50
	Plans de travail jusqu'à 600 mm de large	par m ¹	GPR25SPE-060	183,00	221,43
	Plans de travail jusqu'à 650 mm de large	par m ¹	GPR25SPE-065	207,00	250,47
	Plans de travail jusqu'à 750 mm de large	par m ¹	GPR25SPE-075	243,00	294,03
	Plans de travail jusqu'à 900 mm de large	par m ¹	GPR25SPE-090	259,00	313,39
	Plans de travail jusqu'à 1200 mm de large	par m ¹	GPR25SPE-120	327,00	395,67

24 mm Greengridz sans chant fini

La longueur maximale du GPR 25 est de 5100 mm

GPR 32					
	Plans de travail jusqu'à 250 mm de large	par m ¹	GPR32SPE-025	153,00	185,13
	Plans de travail jusqu'à 600 mm de large	par m ¹	GPR32SPE-060	184,00	222,64
	Plans de travail jusqu'à 650 mm de large	par m ¹	GPR32SPE-065	208,00	251,68
	Plans de travail jusqu'à 750 mm de large	par m ¹	GPR32SPE-075	248,00	300,08
	Plans de travail jusqu'à 900 mm de large	par m ¹	GPR32SPE-090	262,00	317,02
	Plans de travail jusqu'à 1200 mm de large	par m ¹	GPR32SPE-120	330,00	399,30

32 mm Greengridz sans chant fini

La longueur maximale du GPR 32 est de 5100 mm

GPR 38					
	Plans de travail jusqu'à 250 mm de large	par m ¹	GPR38SPE-025	193,00	233,53
	Plans de travail jusqu'à 600 mm de large	par m ¹	GPR38SPE-060	228,00	275,88
	Plans de travail jusqu'à 650 mm de large	par m ¹	GPR38SPE-065	251,00	303,71
	Plans de travail jusqu'à 750 mm de large	par m ¹	GPR38SPE-075	301,00	364,21
	Plans de travail jusqu'à 900 mm de large	par m ¹	GPR38SPE-090	321,00	388,41
	Plans de travail jusqu'à 1200 mm de large	par m ¹	GPR38SPE-120	404,00	488,84

39 mm Greengridz sans chant fini

La longueur maximale du GPR 38 est de 5100 mm

GPR 50					
	Plans de travail jusqu'à 250 mm de large	par m ¹	GPR50SPE-025	193,00	233,53
	Plans de travail jusqu'à 600 mm de large	par m ¹	GPR50SPE-060	228,00	275,88
	Plans de travail jusqu'à 650 mm de large	par m ¹	GPR50SPE-065	251,00	303,71
	Plans de travail jusqu'à 750 mm de large	par m ¹	GPR50SPE-075	301,00	364,21
	Plans de travail jusqu'à 900 mm de large	par m ¹	GPR50SPE-090	321,00	388,41
	Plans de travail jusqu'à 1200 mm de large	par m ¹	GPR50SPE-120	404,00	488,84

50 mm Greengridz sans chant fini

La longueur maximale du GPR 50 est de 5100 mm

GPR 60					
	Plans de travail jusqu'à 250 mm de large	par m ¹	GPR60SPE-025	193,00	233,53
	Plans de travail jusqu'à 600 mm de large	par m ¹	GPR60SPE-060	228,00	275,88
	Plans de travail jusqu'à 650 mm de large	par m ¹	GPR60SPE-065	251,00	303,71
	Plans de travail jusqu'à 750 mm de large	par m ¹	GPR60SPE-075	301,00	364,21
	Plans de travail jusqu'à 900 mm de large	par m ¹	GPR60SPE-090	321,00	388,41
	Plans de travail jusqu'à 1200 mm de large	par m ¹	GPR60SPE-120	404,00	488,84







58 mm Greengridz sans chant fini

La longueur maximale du GPR 60 est de 5100 mm

GPR 80			n° de commande.	hors TVA	TVA incluse
	Plans de travail jusqu'à 250 mm de large	par m ¹	GPR80SPE-025	193,00	233,53
	Plans de travail jusqu'à 600 mm de large	par m ¹	GPR80SPE-060	228,00	275,88
	Plans de travail jusqu'à 650 mm de large	par m ¹	GPR80SPE-065	251,00	303,71
	Plans de travail jusqu'à 750 mm de large	par m ¹	GPR80SPE-075	301,00	364,21
	Plans de travail jusqu'à 900 mm de large	par m ¹	GPR80SPE-090	321,00	388,41
	Plans de travail jusqu'à 1200 mm de large	par m ¹	GPR80SPE-120	404,00	488,84

77 mm Greengridz sans chant fini

La longueur maximale du GPR 80 est de 4000 mm

Assemblage d'angle					
Assemblage d'angle 1	jonction à angle droit		par unité	GPRxxSPE-HV1	71,00 85,91
Assemblage d'angle 2	jonction à onglet		par unité	GPRxxSPE-HV2	93,00 112,53
Assemblage d'angle 3	partie angulaire avec jonction à onglet		par unité	GPRxxSPE-HV3	483,00 584,43
Assemblage d'angle 3a	partie angulaire avec jonction à angle droit		par unité	GPRxxSPE-HV3A	538,00 650,98
Assemblage d'angle 4	section d'angle complète avec jonction à onglet		par unité	GPRxxSPE-HV4	723,00 874,83
Assemblage d'angle 4a	section d'angle complète avec jonction à onglet		par unité	GPRxxSPE-HV4A	733,00 886,93



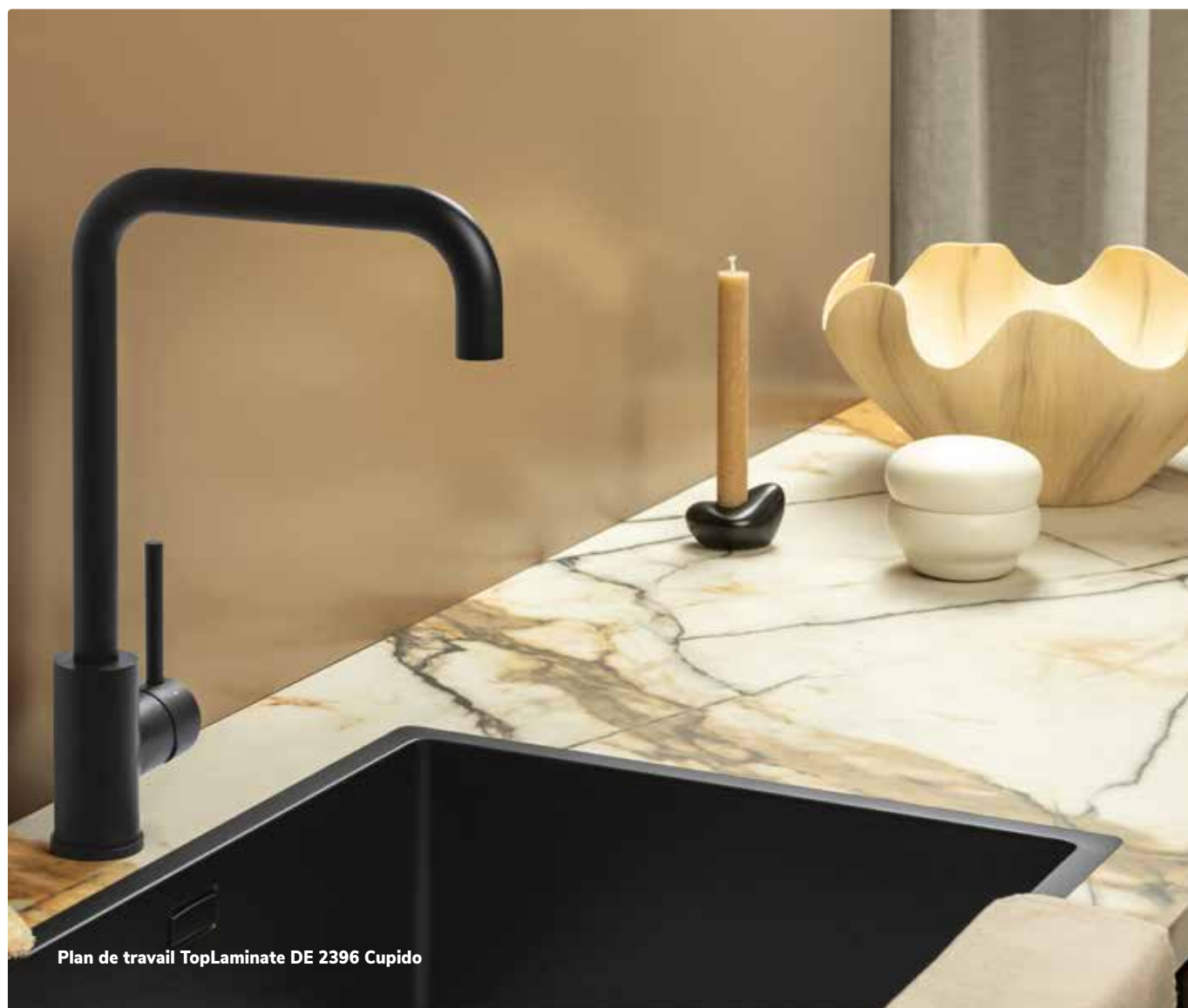



Complet avec set de montage



Plan de travail TopLaminate DE 2396 Cupido

2

Green-
gridz



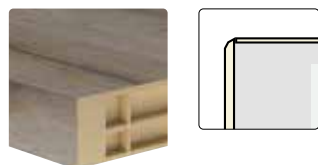



Finition des chants ABS/PP			n° de commande.	hors TVA	TVA incluse
 <p>2 mm ABS/PP bord 25 à 38 mm de haut avec facette</p>	ABS/PP 25 mm		par m ¹ GPR25SPE-ABS	57,00	68,97
	ABS/PP 32 mm		par m ¹ GPR32SPE-ABS	57,00	68,97
	ABS/PP 38 mm		par m ¹ GPR38SPE-ABS	57,00	68,97
	ABS/PP 50 mm		par m ¹ GPR50SPE-ABS	110,00	133,10
	ABS/PP 60 mm		par m ¹ GPR60SPE-ABS	128,00	154,88
	ABS/PP 80 mm		par m ¹ GPR80SPE-ABS	166,00	200,86



Chant 2 mm ABS/PP, de 50 à 80 mm de haut avec facette







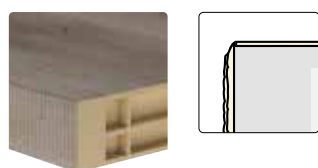



ABS = PP

Le ABS est du PP. Le PP est l'abréviation de polypropylène, un matériau plus respectueux de l'environnement que l'ABS. Il est également plus résistant à la chaleur et aux produits chimiques et ne jaunit pas. À part cela, il n'y a pas de différences : Le PP ressemble à l'ABS et est simplement disponible dans toutes les couleurs de stratifiés de la collection. Si vous choisissez une face avant en ABS/PP, toutes les autres faces seront finies avec ce matériau.

Finition des chants serti/cisé					
 <p>Bord 2 mm PPFR, de 25 à 38 mm de haut avec facette</p>	PPFR 25 mm		par m ¹ GPR25SPE-PPFR	100,00	121,00
	PPFR 32 mm		par m ¹ GPR32SPE-PPFR	100,00	121,00
	PPFR 38 mm		par m ¹ GPR38SPE-PPFR	100,00	121,00
	PPFR 50 mm		par m ¹ GPR50SPE-PPFR	148,00	179,08
	PPFR 60 mm		par m ¹ GPR60SPE-PPFR	170,00	205,70



2 mm bord PPFR 50 et 60 mm de haut avec facette

Versions divergentes		n° de commande.	hors TVA	TVA incluse	
Couleurs hors collection (annulation impossible)	(supplément par configuration)	par unité	HPL-KBCTOES	379,00	458,59
Dessous entièrement dans la couleur supérieure	(min. 0,2 m ²)	par m ²	GPRxxSPE-A-ONDK	110,00	133,10
Emballage renforcé plans de travail (pour les critères, voir les informations sur les produits)	(supplément par configuration)	par unité	KRAT-HPL-ST	236,00	285,56
Finitions					
Bande (HPL) pour chant latéral jusqu'à 38 mm		par m ¹	GPRxxSPE-A-LOS	7,00	8,47
Bande ABS (HPL) pour chants coté latéral de 50 jusqu'à 80 mm		par m ¹	GPRxxSPE-A-LOSx	21,00	25,41
Découpes					
Découpes pour table de cuisson, évier encastré ou powerport		par unité	GPRxxSPE-KPL	32,00	38,72
Trou de robinetterie dans le plan de travail (préciser le diamètre)		par unité	GPRxxSPE-KRG	17,00	20,57
Trou de robinetterie dans l'évier (préciser le diamètre)		par unité	GPRxxSPE-KRG035	25,50	30,86
Exécutions supplémentaires					
Pan coupé (avec finition des chants à partir de 50 x 50 mm)		par unité	GPRxxSPE-SCH	85,00	102,85
Coin arrondi jusqu'à 38 mm de hauteur (rayon min. 50 mm)		par unité	GPRxxSPE-R-ABS	107,00	129,47
Angle arrondi de 50 à 80 mm de hauteur (rayon min. 70 mm)		par unité	GPRxxSPE-R-ABSx	134,00	162,14
Angles intérieurs jusqu'à 38 mm de hauteur (rayon min. 70 mm)		par unité	GPRxxSPE-BR-ABS	134,00	162,14
Angles intérieurs de 50 à 80 mm de hauteur (rayon min. 100 mm)		par unité	GPRXXSPE-BRABSX	146,00	176,66
Découpe d'angle/angulaire sans finition de chant		par unité	GPRxxSPE-KOLOM	54,00	65,34
Découpe d'angle avec finition des chants (deux côtés)		par unité	GPRxxSPE-KOL-A	90,00	108,90
Découpe angulaire avec finition des chants (trois côtés)		par unité	GPRxxSPE-KOL3-A	111,00	134,31







Il faut toujours calculer séparément un chants finit par exécution!

AMWD 32		n° de commande.	hors TVA	TVA incluse
	Plans de travail jusqu'à 600 mm de large	par m ¹ AMWD-RH-060	265,00	320,65
	Plans de travail jusqu'à 750 mm de large	par m ¹ AMWD-RH-075	373,00	451,33
	Plans de travail jusqu'à 900 mm de large	par m ¹ AMWD-RH-090	381,00	461,01
	Plans de travail jusqu'à 1200 mm de large	par m ¹ AMWD-RH-120	461,00	557,81

La longueur maximale du plan de travail avec une largeur maximale de 600 mm est de 5100 mm
La longueur maximale des plans de travail de 750, 900 et 1200 mm est de 4000 mm

Contreplaqué de 32 mm avec barrière d'eau arrondie

Disponible dans les couleurs ci-dessous

Assemblage d'angle					
Assemblage d'angle 1	jonction à angle droit		par unité	AMWD-HV1	71,00 85,91
Assemblage d'angle 2	jonction à onglet		par unité	AMWD-HV2	93,00 112,53
Assemblage d'angle 3	partie angulaire avec jonction à onglet		par unité	AMWD-RH-HV3	553,00 669,13
Assemblage d'angle 3a	partie angulaire avec jonction à angle droit		par unité	AMWD-RH-HV3A	598,00 723,58
Assemblage d'angle 4	section d'angle complète avec jonction à onglet		par unité	AMWD-RH-HV4	863,00 1.044,23
Assemblage d'angle 4a	section d'angle complète avec jonction à onglet		par unité	AMWD-RH-HV4A	873,00 1.056,33

Complet avec set de montage

AMWD 32, longueurs standard (aucune exécution possible)					
	Dimensions ± 2500 x 600 mm	par unité	ST-AMWD250060	426,00	515,46
	Dimensions ± 4000 x 600 mm	par unité	ST-AMWD400060	625,00	756,25







* est calculée et confirmée par m¹

- > emballé dans un carton comprenant deux chants d'ABS
- > couleurs selon la collection, voir ci-dessous
- > les couleurs en dehors de la collection ne sont pas possibles
- > tolérance de taille 50 mm
- > les cotés latéraux ne sont pas sciées nettes

Contreplaqué de 32 mm avec barrière d'eau arrondie

Attention : condition anormale

Aperçu des couleurs AMWD 32			
DE 2378 Balance	DE 2613 Subtile	F 638 ST16 Move	R 30021 RT (R4896RT) Early
DE 2380 Wave	DE 2617 Raw Black	F 73010 TC (F7684TC) Fino	R 30023 MO (R5151MO) Tub
DE 2381 Statue White	DE 2622 Stonehenge	F 76016 MP (F7654MP) Harvest	R 37003 FG (R5643FG) Elm Weed
DE 2382 Statue Black	DE 2800 Cobalt Black	F 76028 BR (R6234BR) Iron Man	S 61008 TC (R6216TC) Brasilia
DE 2383 Navona	DE 5902 Cosy Oak	F 79001 MP (F8340MP) Magnetic	S 62009 FG (R6461FG) Sirocco
DE 2390 Rocky	F 105 ST15 Marmer White	H 1146 ST22 Lord	S 62010 FG (R6462FG) Mixture
DE 2392 Statue Grey	F 187 ST76 Industrial	R 20027 RT (R4262RT) Frame	S 68013 TC (R6424TC) System
DE 2610 Variety	F 275 ST15 Astro	R 20029 RT (R4264RT) Original	S 68021 VV (R6520VV) Strong
DE 2611 Terrazzo Classic	F 629 ST16 Metallic Black	R 20061 FG (R4366FG) Dakota	

Versions divergentes		n° de commande.	hors TVA	TVA incluse	
Couleurs hors collection AMWD, mais dans la collection standard	(supplément par configuration)	par unité	AMWD-KBCTOES	157,00	189,97
Couleurs hors collection (annulation impossible)	(supplément par configuration)	par unité	HPL-KBCTOES	379,00	458,59
<i>*couleurs hors collection toujours sur demande !</i>					
Emballage renforcé plans de travail (pour les critères, voir les informations sur les produits)	(supplément par configuration)	par unité	KRAT-HPL-ST	236,00	285,56
Finitions					
Recouvrir les côtés latéraux AMWD 32 avec de l'ABS/PP dans la couleur du plan de travail		par m ¹	AMWD-ABS-KOP	gratuit	gratuit
Bande (HPL) pour les côtés latéraux AMWD 32		par m ¹	AMWD-A-LOS	gratuit	gratuit
Côté arrière AMWD 32 avec ABS/PP en couleur du plan de travail		par m ¹	AMWD-ABS-ACHT	57,00	68,97
Barrière d'eau collée AMWD 32		par m ¹	AMWD-WKA-ZA	265,00	320,65
Découpes					
Découpes pour table de cuisson, évier encastré ou powerport		par unité	AMWD-KPL	32,00	38,72
Trou de robinetterie dans le plan de travail (préciser le diamètre)		par unité	AMWD-KRG	17,00	20,57
Trou de robinetterie dans l'évier (préciser le diamètre)		par unité	AMWD-KRG035	25,50	30,86
Exécutions supplémentaires					
Pan coupé (avec finition des chants à partir de 50 x 50 mm)		par unité	AMWD-S-ABS	85,00	102,85
Découpe d'angle/angulaire sans finition de chant		par unité	AMWD-KOLOM	54,00	65,34
Découpe d'angle avec finition des chants (deux côtés)		par unité	AMWD-KOL-A	90,00	108,90
Découpe angulaire avec finition des chants (trois côtés)		par unité	AMWD-KOL3-A	111,00	134,31
Réduction en largeur du plan de travail		par unité	AMWD-BRZ	26,00	31,46

Il faut toujours calculer séparément un chants finit par exécution!

2

contre-
plaqué

RM 25			n° de commande.	hors TVA	TVA incluse
	Plans de travail jusqu'à 250 mm de large	par m ¹	RM25SPE-025	169,00	204,49
	Plans de travail jusqu'à 600 mm de large	par m ¹	RM25SPE-060	206,00	249,26
	Plans de travail jusqu'à 650 mm de large	par m ¹	RM25SPE-065	233,00	281,93
	Plans de travail jusqu'à 750 mm de large	par m ¹	RM25SPE-075	277,00	335,17
	Plans de travail jusqu'à 900 mm de large	par m ¹	RM25SPE-090	291,00	352,11
	Plans de travail jusqu'à 1200 mm de large	par m ¹	RM25SPE-120	368,00	445,28

Contreplaqué de 25 mm sans finition de chant (avec support)

La longueur maximale du plan de travail avec une largeur maximale de 600 mm est de 5100 mm
Pour les autres largeurs, la longueur maximale est de 4000 mm

RM 32					
	Plans de travail jusqu'à 250 mm de large	par m ¹	RM32SPE-025	174,00	210,54
	Plans de travail jusqu'à 600 mm de large	par m ¹	RM32SPE-060	208,00	251,68
	Plans de travail jusqu'à 650 mm de large	par m ¹	RM32SPE-065	235,00	284,35
	Plans de travail jusqu'à 750 mm de large	par m ¹	RM32SPE-075	282,00	341,22
	Plans de travail jusqu'à 900 mm de large	par m ¹	RM32SPE-090	296,00	358,16
	Plans de travail jusqu'à 1200 mm de large	par m ¹	RM32SPE-120	373,00	451,33

contreplaqué de 32 mm sans chants finit

La longueur maximale du plan de travail avec une largeur maximale de 600 mm est de 5100 mm
Pour les autres largeurs, la longueur maximale est de 4000 mm

RM 38					
	Plans de travail jusqu'à 250 mm de large	par m ¹	RM38SPE-025	216,00	261,36
	Plans de travail jusqu'à 600 mm de large	par m ¹	RM38SPE-060	258,00	312,18
	Plans de travail jusqu'à 650 mm de large	par m ¹	RM38SPE-065	285,00	344,85
	Plans de travail jusqu'à 750 mm de large	par m ¹	RM38SPE-075	343,00	415,03
	Plans de travail jusqu'à 900 mm de large	par m ¹	RM38SPE-090	361,00	436,81
	Plans de travail jusqu'à 1200 mm de large	par m ¹	RM38SPE-120	458,00	554,18







contreplaqué de 38 mm sans chants finit

La longueur maximale du plan de travail avec une largeur maximale de 600 mm est de 5100 mm
Pour les autres largeurs, la longueur maximale est de 4000 mm

RM 50, 62, 80 et 98					
	Plans de travail jusqu'à 250 mm de large	par m ¹	RMxxSPE-025	216,00	261,36
	Plans de travail jusqu'à 600 mm de large	par m ¹	RMxxSPE-060	258,00	312,18
	Plans de travail jusqu'à 650 mm de large	par m ¹	RMxxSPE-065	285,00	344,85
	Plans de travail jusqu'à 750 mm de large	par m ¹	RMxxSPE-075	343,00	415,03
	Plans de travail jusqu'à 900 mm de large	par m ¹	RMxxSPE-090	361,00	436,81
	Plans de travail jusqu'à 1200 mm de large	par m ¹	RMxxSPE-120	458,00	554,18

contreplaqué sans chants fini

La longueur maximale du plan de travail avec une largeur maximale de 600 mm est de 5100 mm
Pour les autres largeurs, la longueur maximale est de 4000 mm

Assemblage d'angle			n° de commande.	hors TVA	TVA incluse
Assemblage d'angle 1	jonction à angle droit		par unité RMxxSPE-HV1	71,00	85,91
Assemblage d'angle 2	jonction à onglet		par unité RMxxSPE-HV2	93,00	112,53
Assemblage d'angle 3	partie angulaire avec jonction à onglet		par unité RMxxSPE-HV3	542,00	655,82
Assemblage d'angle 3a	partie angulaire avec jonction à angle droit		par unité RMxxSPE-HV3A	607,00	734,47
Assemblage d'angle 4	section d'angle complète avec jonction à onglet		par unité RMxxSPE-HV4	817,00	988,57
Assemblage d'angle 4a	section d'angle complète avec jonction à onglet		par unité RMxxSPE-HV4A	827,00	1.000,67

Complet avec set de montage

2









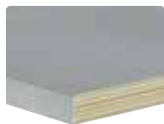

contre-
plaqué



Plan de travail TopLaminate DE 2383 Navona

2

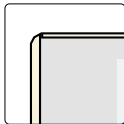
contre-
plaqué







Finition des chants ABS/PP				n° de commande.	hors TVA	TVA incluse
 	ABS/PP 25 mm		par m ¹	RM25SPE-ABS	57,00	68,97
	ABS/PP 32 mm		par m ¹	RM32SPE-ABS	57,00	68,97
	ABS/PP 38 mm		par m ¹	RM38SPE-ABS	57,00	68,97
	ABS/PP 50 mm		par m ¹	RM50SPE-ABS	168,00	203,28
	ABS/PP 60 mm		par m ¹	RM60SPE-ABS	187,00	226,27
	ABS/PP 80 mm		par m ¹	RM80SPE-ABS	225,00	272,25
 	ABS/PP 98 mm		par m ¹	RM98SPE-ABS	243,00	294,03

2 mm ABS/PP bord 25 à 38 mm de haut avec facette

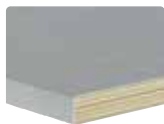
chant 2 mm ABS/PP, de 50 à 98 mm de haut avec facette

ABS = PP

Le ABS est du PP. Le PP est l'abréviation de polypropylène, un matériau plus respectueux de l'environnement que l'ABS. Il est également plus résistant à la chaleur et aux produits chimiques et ne jaunit pas. À part cela, il n'y a pas de différences : Le PP ressemble à l'ABS et est disponible dans toutes les couleurs de stratifiés de la collection. Si vous choisissez un chant avant en ABS/PP, tous les autres chants seront finis avec ce matériau.

Finition des chants serti/ciselé						
 	PPFR 25 mm		par m ¹	RM25SPE-PPFR	100,00	121,00
	PPFR 32 mm		par m ¹	RM32SPE-PPFR	100,00	121,00
	PPFR 38 mm		par m ¹	RM38SPE-PPFR	100,00	121,00
	PPFR 50 mm		par m ¹	RM50SPE-PPFR	206,00	249,26
	PPFR 60 mm		par m ¹	RM60SPE-PPFR	228,00	275,88

Bord 2 mm PPFR, de 25 à 38 mm de haut avec facette

Bord 2 mm PPFR, 50 et 62 mm de haut avec facette

Versions divergentes			n° de commande.	hors TVA	TVA incluse
Couleurs hors collection (annulation impossible)	(supplément par configuration)	par unité	HPL-KBCTOES	379,00	458,59
<i>*couleurs hors collection toujours sur demande !</i>					
Dessous entièrement dans la couleur supérieure*	(min. 0,2 m ²)	par m ²	RMxxSPE-A-ONDK	110,00	133,10
Emballage renforcé plans de travail (pour les critères, voir les informations sur les produits)	(supplément par configuration)	par unité	KRAT-HPL-ST	236,00	285,56
<i>*épaissement uniquement possible dans Greengridz</i>					

Finitions					
Bande (HPL) pour chant latéral jusqu'à 38 mm		par m ¹	RMxxSPE-A-LOS	7,00	8,47
Bande (HPL) pour chant latéral en version épaissi		par m ¹	RMxxSPE-AO-LOS	21,00	25,41

Découpes					
Découpes pour table de cuisson, évier encastré ou powerport		par unité	RMxxSPE-KPL	32,00	38,72
Trou de robinetterie dans le plan de travail (préciser le diamètre)		par unité	RMxxSPE-KRG	17,00	20,57
Trou de robinetterie dans l'évier (préciser le diamètre)		par unité	RMxxSPE-KRG035	25,50	30,86

Exécutions supplémentaires					
Pan coupé (avec finition des chants à partir de 50 x 50 mm)		par unité	RMxxSPE-SCH	85,00	102,85
Angle arrondi jusqu'à 38 mm de hauteur (rayon min. 50 mm)		par unité	RMxxSPE-R-ABS	107,00	129,47
Angle arrondi en version épaissie (rayon min. 70 mm)		par unité	RMxxSPE-R-ABSx	134,00	162,14
Angle intérieur jusqu'à 38 mm de hauteur (rayon min. 70 mm)		par unité	RMxxSPE-BR-ABS	134,00	162,14
Arrondi intérieur en version épaissie (rayon min. 100 mm)		par unité	RMxxSPE-BR-ABSx	146,00	176,66
Découpe d'angle/angulaire sans finition de chant		par unité	RMxxSPE-KOLOM	54,00	65,34
Découpe d'angle avec finition des chants (deux côtés)		par unité	RMxxSPE-KOL-A	90,00	108,90
Découpe angulaire avec finition des chants (trois côtés)		par unité	RMxxSPE-KOL3-A	111,00	134,31

Il faut toujours calculer séparément un chant fini par exécution !

2

contre-plaqué

RS 38			n° de commande.	hors TVA	TVA incluse
	Plans de travail jusqu'à	250 mm de large	par m ¹ RS38SPE-025	136,00	164,56
	Plans de travail jusqu'à	600 mm de large	par m ¹ RS38SPE-060	159,00	192,39
	Plans de travail jusqu'à	900 mm de large	par m ¹ RS38SPE-090	238,00	287,98
	Plans de travail jusqu'à	1200 mm de large	par m ¹ RS38SPE-120	278,00	336,38

La longueur maximale du RS 38 est de 4000 mm

panneau d'aggloméré de 38 mm sans chants finit

Assemblage d'angle					
Assemblage d'angle 1	jonction à angle droit		par unité	RSxxSPE-HV1	71,00 85,91
Assemblage d'angle 2	jonction à onglet		par unité	RSxxSPE-HV2	93,00 112,53
Assemblage d'angle 3	partie angulaire avec jonction à onglet		par unité	RSxxSPE-HV3	475,00 574,75
Assemblage d'angle 3a	partie angulaire avec jonction à angle droit		par unité	RSxxSPE-HV3A	530,00 641,30
Assemblage d'angle 4	section d'angle complète avec jonction à onglet		par unité	RSxxSPE-HV4	704,00 851,84
Assemblage d'angle 4a	section d'angle complète avec jonction à onglet		par unité	RSxxSPE-HV4A	714,00 863,94

Complet avec set de montage

Finition des chants ABS/PP					
		ABS/PP 38 mm	par m ¹	RS38SPE-ABS	57,00 68,97









bord ABS/PP 2 mm hauteur 38 mm avec facette

ABS = PP

Le ABS est du PP. Le PP est l'abréviation de polypropylène, un matériau plus respectueux de l'environnement que l'ABS. Il est également plus résistant à la chaleur et aux produits chimiques et ne jaunit pas. À part cela, il n'y a pas de différences : Le PP ressemble à l'ABS et est disponible dans toutes les couleurs de stratifiés de la collection. Si vous choisissez un chant avant en ABS/PP, tous les autres chants seront finis avec ce matériau.

Finition des chants serti					
		PPFR 38 mm	par m ¹	RS38SPE-PPFR	100,00 121,00

2 mm bord PPFR 38 mm haut avec facette

Versions divergentes		n° de commande.	hors TVA	TVA incluse	
Couleurs hors collection (annulation impossible)	(supplément par configuration)	par unité	HPL-KBCTOES	379,00	458,59
Emballage renforcé plans de travail (pour les critères, voir les informations sur les produits)	(supplément par configuration)	par unité	KRAT-HPL-ST	236,00	285,56
Le masquage de la couleur de la face inférieure n'est pas possible !					
Finitions					
Bande de masquage séparée (HPL) pour la face avant		par m ¹	RSxxSPE-A-LOS	7,00	8,47
Découpes					
Découpes pour table de cuisson, évier encastré ou powerport		par unité	RSxxSPE-KPL	32,00	38,72
Trou de robinetterie dans le plan de travail (préciser le diamètre)		par unité	RSxxSPE-KRG	17,00	20,57
Exécutions supplémentaires					
Pan coupé (avec finition des chants à partir de 50 x 50 mm)		par unité	RSxxSPE-SCH	85,00	102,85
Coin arrondi (rayon min. 50 mm)		par unité	RSxxSPE-R-ABS	107,00	129,47
Coin arrondi intérieur (rayon min. 70 mm)		par unité	RSxxSPE-BR-ABS	134,00	162,14
Découpe d'angle/angularaire sans finition de chant		par unité	RSxxSPE-KOLOM	54,00	65,34
Découpe d'angle avec finition des chants (deux côtés)		par unité	RSxxSPE-KOL-A	90,00	108,90
Découpe angulaire avec finition des chants (trois côtés)		par unité	RSxxSPE-KOL3-A	111,00	134,31

Il faut toujours calculer séparément un chant fini par exécution!

NAW8, crédences EASY (y compris toutes les couleurs de plan de travail)



			n° de commande.	hors TVA	TVA incluse
Crédences 100 jusqu'à	250 mm de haut	par m ¹	NAW-0-025	80,00	96,80
Crédences jusqu'à	600 mm de haut	par m ¹	NAW-0-060	108,00	130,68
Crédences jusqu'à	900 mm de haut	par m ¹	NAW-0-090	186,00	225,06
Crédences jusqu'à	1200 mm de haut	par m ¹	NAW-0-120	210,00	254,10

La hauteur minimale d'une crédence est de 100 mm.

La longueur maximale est de 4000 mm sauf :

- > Décors d'une longueur maximale de 5100 mm dans l'aperçu des couleurs
- > Crédences d'une hauteur maximale de 250 mm : 3500 mm

Pour protéger la crédence de la chaleur, nous recommandons toujours d'installer un B.P. -saver (article 300030 ou 300032).

NAW8, crédences CLASSIC



Crédences 100 jusqu'à	250 mm de haut	par m ¹	NAW-1-025	124,00	150,04
Crédences jusqu'à	600 mm de haut	par m ¹	NAW-1-060	224,00	271,04
Crédences jusqu'à	900 mm de haut	par m ¹	NAW-1-090	365,00	441,65
Crédences jusqu'à	1200 mm de haut	par m ¹	NAW-1-120	452,00	546,92

La hauteur minimale d'une crédence est de 100 mm.

La longueur maximale est de 4000 mm, sauf pour les crédences jusqu'à 250 mm de hauteur : 3500 mm

Pour protéger la crédence de la chaleur, nous recommandons toujours d'installer un B.P. -saver (article 300030 ou 300032).









Plan de travail TopLaminate DE 2621 Flash

Finitions des chants crédences		n° de commande.	hors TVA	TVA incluse
Collage (avec HPL), Easy-collection **	par m ¹	NAW-A-NW	21,00	25,41
Collage (avec HPL), Classic-collection **	par m ¹	NAW-A-CPU	36,50	44,17
Bande (HPL) pour les côtés latéraux, Easy-collection	par m ¹	NAW-A-LOS	7,00	8,47
Bande (HPL) pour les côtés latéraux, Classic-collection	par m ¹	NAW-A-LOS-CPU	21,50	26,02

** Pour le collage de deux côtés longs, la hauteur minimale est de 40 mm

Versions divergentes crédences					
Couleurs hors collection (annulation impossible)	(supplément par configuration)	par unité	HPL-KBCTOES	379,00	458,59

*couleurs hors collection toujours sur demande !

Exécutions supplémentaires crédences					
Pan coupé (avec finition des chants à partir de 50 x 50 mm)		par unité	NAW-SCHUIN	85,00	102,85
Coin arrondi (rayon min. 50 mm)		par unité	NAW-ROND	107,00	129,47
Coin arrondi intérieur (rayon min. 50 mm)		par unité	NAW-BR-A	134,00	162,14
Découpe d'angle/angulaire sans finition de chant		par unité	NAW-KOLOM	54,00	65,34
Découpe d'angle avec finition des chants (deux côtés)		par unité	NAW-KOL-A	90,00	108,90
Découpe angulaire avec finition des chants (trois côtés)		par unité	NAW-KOL3-A	111,00	134,31
Découpes prises encastrées (rondes 70 mm)		par unité	NAW-KRG070	32,00	38,72
Rainure et ressort pour l'assemblage des crédences		par m ¹	NAW-VEER	28,50	34,49
Assemblage droit avec rainure et ressort		par unité	NAW-HVR	22,00	26,62

Il faut toujours calculer séparément un chant fini par exécution!

Profilé crédence à visser (max. 6000 mm)					
	Longueur 2650 mm - aluminium	par unité	RAF-AWP-265-ALU	46,00	55,66
	Longueur 4100 mm - aluminium	par unité	RAF-AWP-410-ALU	61,00	73,81
	Sur mesure - aluminium	par m ¹	RAF-AWP-OPM1-ALU	22,50	27,23
	Sur mesure - noir	par m ¹	RAF-AWP-OPM1-ZWA	22,50	27,23



Profil de crédence 135° (maximum 6000 mm)					
	Aluminium	par m ¹	RAF-AWP-135GRD-ALU	22,50	27,23
	Noir	par m ¹	RAF-AWP-135GRD-ZWA	22,50	27,23

profil de crédence à 135 (max. 6000 mm)					
	Aluminium	par m ¹	RAF-AWP-90GRD-ALU	22,50	27,23
	Noir	par m ¹	RAF-AWP-90GRD-ZWA	22,50	27,23

Profil de raccordement mural Piccolo (avec bande adhésive)					
	Look inox 14 x 14 x 3000 mm	par unité	260665	27,00	32,67
	ALU look 14 x 14 x 3000 mm	par unité	260666	27,00	32,67

Pour une livraison complète, veuillez commander un profilé avec la crédence

2

Étagères murales Greengridz		n° de commande.	hors TVA	TVA incluse
	Tablette murale de 39 mm d'épaisseur jusqu'à 250 mm de profondeur	par m ¹ GPWP39-025	405,00	490,05
	Tablette murale de 50 mm d'épaisseur jusqu'à 250 mm de profondeur	par m ¹ GPWP50-025	467,00	565,07
	Tablette murale de 60 mm d'épaisseur jusqu'à 250 mm de profondeur	par m ¹ GPWP60-025	483,00	584,43
	<ul style="list-style-type: none"> > Supports d'étagères inclus > La longueur maximale est de 4000 mm 			
	Découpe pour spot 57 mm	par unité GPWP-SPOT57	32,00	38,72
	Découpe pour spot 68 mm	par unité GPWP-SPOT68	32,00	38,72

crédences

Pour plus d'informations, les dessins techniques et les conseils de montage pour les tablettes murales, voir les informations de commande H1, tablettes murales.



Plan de travail et tablettes murales DE 2395 Athena

GPSTOL 25



Joue de 24 mm d'épaisseur, deux côtés avec finition TopLaminate, deux longs côtés visibles avec finition ABS/PP*

			n° de commande.	hors TVA	TVA incluse
Joues jusqu'à	380 mm de profondeur	par m ¹	GPSTOL25-038	307,00	371,47
Joues jusqu'à	600 mm de profondeur	par m ¹	GPSTOL25-060	320,00	387,20
Joues jusqu'à	900 mm de profondeur	par m ¹	GPSTOL25-090	408,00	493,68
Joues jusqu'à	1200 mm de profondeur	par m ¹	GPSTOL25-120	502,00	607,42

La longueur maximale est de 4000 mm

Exécutions supplémentaires

Chant ABS/PP sur le côté supérieur ou inférieur	par m ¹	GPSTOL25-ABS-FL	57,00	68,97
Chant en PPFR sur le recto et le verso	Par m ¹	GPSTOL25-PPFR	86,00	104,06
Chant en PPFR sur la face supérieure ou inférieure	par m ¹	GPSTOL25-PPFR-F	100,00	121,00

GPSTOL 32



Joue de 32 mm d'épaisseur, deux côtés avec finition TopLaminate, deux longs côtés visibles avec finition ABS/PP*

Joues jusqu'à	380 mm de profondeur	par m ¹	GPSTOL32-038	315,00	381,15
Joues jusqu'à	600 mm de profondeur	par m ¹	GPSTOL32-060	338,00	408,98
Joues jusqu'à	900 mm de profondeur	par m ¹	GPSTOL32-090	433,00	523,93
Joues jusqu'à	1200 mm de profondeur	par m ¹	GPSTOL32-120	527,00	637,67

La longueur maximale est de 4000 mm

Exécutions supplémentaires

Chant ABS/PP sur le côté supérieur ou inférieur	Par m ¹	GPSTOL32-ABS-FL	57,00	68,97
Chant en PPFR sur le recto et le verso	par m ¹	GPSTOL32-PPFR	86,00	104,06
Chant en PPFR sur la face supérieure ou inférieure	Par m ¹	GPSTOL32-PPFR-F	100,00	121,00

GPSTOL 39



Joue de 39 mm d'épaisseur, deux côtés avec finition TopLaminate, deux longs côtés visibles avec finition ABS/PP*

Joues jusqu'à	380 mm de profondeur	par m ¹	GPSTOL39-038	351,00	424,71
Joues jusqu'à	600 mm de profondeur	par m ¹	GPSTOL39-060	359,00	434,39
Joues jusqu'à	900 mm de profondeur	par m ¹	GPSTOL39-090	465,00	562,65
Joues jusqu'à	1200 mm de profondeur	par m ¹	GPSTOL39-120	562,00	680,02

La longueur maximale est de 4000 mm

Exécutions supplémentaires

Chant ABS/PP sur le côté supérieur ou inférieur	par m ¹	GPSTOL39-ABS-FL	57,00	68,97
Chant en PPFR sur le recto et le verso	Par m ¹	GPSTOL39-PPFR	86,00	104,06
Chant en PPFR sur la face supérieure ou inférieure	par m ¹	GPSTOL39-PPFR-F	100,00	121,00

*Veuillez indiquer tous les chants finit sur le dessin. Les joues sont finies sur quatre côtés en standard. D'autres côtés peuvent également être finis moyennant un supplément de prix.

Si vous commandez une couleur texturée, veuillez indiquer clairement le sens de la texture. Joignez toujours le dessin de la cuisine ou un croquis de situation. **Remarque : planifiez toujours 2 mm de débord pour des plans de travail avec joues, en largeur et longueur**

GPSTOL 50



Joue de 50 mm d'épaisseur, deux côtés avec finition TopLaminate, deux longs côtés visibles avec finition ABS/PP*

			n° de commande.	hors TVA	TVA incluse
Joues jusqu'à	380 mm de profondeur	par m ¹	GPSTOL50-038	424,00	513,04
Joues jusqu'à	600 mm de profondeur	par m ¹	GPSTOL50-060	444,00	537,24
Joues jusqu'à	900 mm de profondeur	par m ¹	GPSTOL50-090	538,00	650,98
Joues jusqu'à	1200 mm de profondeur	par m ¹	GPSTOL50-120	639,00	773,19

La longueur maximale est de 3000 mm

Exécutions supplémentaires

Chant ABS/PP sur le côté supérieur ou inférieur	par m ¹	GPSTOL50-ABS-FL	68,00	82,28
Chant en PPFR sur le recto et le verso	par m ¹	GPSTOL50-PPFR	86,00	104,06
Chant en PPFR sur la face supérieure ou inférieure	par m ¹	GPSTOL50-PPFR-F	107,00	129,47

GPSTOL 60



Joue de 58 mm d'épaisseur, deux côtés avec finition TopLaminate, deux longs côtés visibles avec finition ABS/PP*

Joues jusqu'à	380 mm de profondeur	par m ¹	GPSTOL60-038	453,00	548,13
Joues jusqu'à	600 mm de profondeur	par m ¹	GPSTOL60-060	466,00	563,86
Joues jusqu'à	900 mm de profondeur	par m ¹	GPSTOL60-090	563,00	681,23
Joues jusqu'à	1200 mm de profondeur	par m ¹	GPSTOL60-120	659,00	797,39

La longueur maximale est de 3000 mm

Exécutions supplémentaires

Chant ABS/PP sur le côté supérieur ou inférieur	par m ¹	GPSTOL60-ABS-FL	80,00	96,80
Chant en PPFR sur le recto et le verso	par m ¹	GPSTOL60-PPFR	86,00	104,06
Chant en PPFR sur la face supérieure ou inférieure	Par m ¹	GPSTOL60-PPFR-F	120,00	145,20

GPSTOL 80



Joue de 77 mm d'épaisseur, deux côtés avec finition TopLaminate, deux longs côtés visibles avec finition ABS/PP*

Joues jusqu'à	380 mm de profondeur	par m ¹	GPSTOL80-038	487,00	589,27
Joues jusqu'à	600 mm de profondeur	par m ¹	GPSTOL80-060	504,00	609,84
Joues jusqu'à	900 mm de profondeur	par m ¹	GPSTOL80-090	617,00	746,57
Joues jusqu'à	1200 mm de profondeur	par m ¹	GPSTOL80-120	712,00	861,52

La longueur maximale est de 3000 mm

Exécutions supplémentaires

Chant ABS/PP sur le côté supérieur ou inférieur	par m ¹	GPSTOL80-ABS-FL	85,00	102,85
---	--------------------	-----------------	-------	---------------

*Veuillez indiquer tous les chants finit sur le dessin. Les joues sont finies sur quatre côtés en standard. D'autres côtés peuvent également être finis moyennant un supplément de prix.

Si vous commandez une couleur texturée, veuillez indiquer clairement le sens de la texture. Joignez toujours le dessin de la cuisine ou un croquis de situation. **Remarque : planifiez toujours 2 mm de débord pour des plans de travail avec joues, en largeur et longueur**

2

GPSTOL 98



Joue de 98 mm d'épaisseur, deux côtés avec finition TopLaminate, deux longs côtés visibles avec finition ABS/PP*

			n° de commande.	hors TVA	TVA incluse
Joues jusqu'à	380 mm de profondeur	par m ¹	GPSTOL98-038	492,00	595,32
Joues jusqu'à	600 mm de profondeur	par m ¹	GPSTOL98-060	509,00	615,89
Joues jusqu'à	900 mm de profondeur	par m ¹	GPSTOL98-090	623,00	753,83
Joues jusqu'à	1200 mm de profondeur	par m ¹	GPSTOL98-120	718,00	868,78

La longueur maximale est de 3000 mm

Exécutions supplémentaires

Chant ABS/PP sur le côté supérieur ou inférieur	par m ¹	GPSTOL98-ABS-FL	90,00	108,90
---	--------------------	-----------------	-------	---------------

joues

*Veuillez indiquer tous les chants finis sur le dessin. Les joues sont finies sur quatre côtés en standard. D'autres côtés peuvent également être finis moyennant un supplément de prix.

Si vous commandez une couleur texturée, veuillez indiquer clairement le sens de la texture. Joignez toujours le dessin de la cuisine ou un croquis de situation. **Remarque : planifiez toujours 2 mm de débord pour des plans de travail avec joues, en largeur et longueur**

STOL 25



Joue de 25 mm d'épaisseur, deux côtés avec finition TopLaminate, deux longs côtés visibles avec finition ABS/PP*

			n° de commande.	hors TVA	TVA incluse
Joes jusqu'à	380 mm de profondeur	par m ¹	STOL-25-038	337,00	407,77
Joes jusqu'à	600 mm de profondeur	par m ¹	STOL-25-060	372,00	450,12
Joes jusqu'à	900 mm de profondeur	par m ¹	STOL-25-090	488,00	590,48
Joes jusqu'à	1200 mm de profondeur	par m ¹	STOL-25-120	599,00	724,79

La longueur maximale est de 4000 mm

Exécutions supplémentaires

Chant ABS/PP sur le côté supérieur ou inférieur	par m ¹	STOL-25-ABS-FL	57,00	68,97
Chant en PPFR sur le recto et le verso	par m ¹	STOL-25-PPFR	86,00	104,06
Chant en PPFR sur la face supérieure ou inférieure	Par m ¹	STOL-25-PPFR-FL	100,00	121,00

STOL 32



Joue de 32 mm d'épaisseur, deux côtés avec finition TopLaminate, deux longs côtés visibles avec finition ABS/PP*

Joes jusqu'à	380 mm de profondeur	par m ¹	STOL-32-038	345,00	417,45
Joes jusqu'à	600 mm de profondeur	par m ¹	STOL-32-060	382,00	462,22
Joes jusqu'à	900 mm de profondeur	par m ¹	STOL-32-090	503,00	608,63
Joes jusqu'à	1200 mm de profondeur	par m ¹	STOL-32-120	613,00	741,73

La longueur maximale est de 4000 mm

Exécutions supplémentaires

Chant ABS/PP sur le côté supérieur ou inférieur	par m ¹	STOL-32-ABS-FL	57,00	68,97
Chant en PPFR sur le recto et le verso	par m ¹	STOL-32-PPFR	86,00	104,06
Chant en PPFR sur la face supérieure ou inférieure	par m ¹	STOL-32-PPFR-FL	100,00	121,00

STOL 39



Joue de 39 mm d'épaisseur, deux côtés avec finition TopLaminate, deux longs côtés visibles avec finition ABS/PP*

Joes jusqu'à	380 mm de profondeur	par m ¹	STOL-39-038	398,00	481,58
Joes jusqu'à	600 mm de profondeur	par m ¹	STOL-39-060	416,00	503,36
Joes jusqu'à	900 mm de profondeur	par m ¹	STOL-39-090	540,00	653,40
Joes jusqu'à	1200 mm de profondeur	par m ¹	STOL-39-120	655,00	792,55

La longueur maximale est de 4000 mm

Exécutions supplémentaires

Chant ABS/PP sur le côté supérieur ou inférieur	par m ¹	STOL-39-ABS-FL	57,00	68,97
Chant en PPFR sur le recto et le verso	par m ¹	STOL-39-PPFR	86,00	104,06
Chant en PPFR sur la face supérieure ou inférieure	par m ¹	STOL-39-PPFR-FL	100,00	121,00

*Veuillez indiquer tous les chants finit sur le dessin. Les joes sont finies sur quatre côtés en standard. D'autres côtés peuvent également être finis moyennant un supplément de prix.

Si vous commandez une couleur texturée, veuillez indiquer clairement le sens de la texture. Joignez toujours le dessin de la cuisine ou un croquis de situation. **Remarque : planifiez toujours 2 mm de débord pour des plans de travail avec joes, en largeur et longueur**

Pieds réglables

n° de commande.

hors TVA

TVA incluse



Pieds réglables avec écrou à percussion
(minimum 10 mm, maximum 30 mm)

par 10 pièces.

STOL-STEL10

26,50

32,07

Attention : pas possible en joues Greengridz.

2

joues



Plan de travail TopLaminate DE 2384 Dreamy White

MAKE YOUR VISIONS WORK.



Produits en bois, qui offrent des perspectives.

Pfleiderer transforme vos idées en solutions pratiques avec les décors élégants de Duopal, les surfaces fonctionnelles et les surfaces fonctionnelles et des panneaux de base innovants. Jetez un coup d'œil à notre gamme de produits et notre collection de designs !

[pfleiderer.com](https://www.pfleiderer.com)

DUOPAL

thermopal

 PFLEIDERER

Les avantages



Stratifié très épais



Structure grossière palpable



Couleurs uniques



Durable avec greengridz



Semi-sous-encastrable

Icônes



Groupe de conditions dont relève cet article. Certains articles font l'objet d'une remise différente, qui sera indiquée séparément.



Longueur maximale



Largeur maximale



Motif veiné. Ne continue pas dans les transitions entre les parties du plan de travail, ni dans les chants



Structure horizontale



Le motif contient des nœuds



Sens du grain



Grand dégradé de couleurs dans le plan de travail. Attention aux joints



Nouvelle couleur dans la collection



Le décor contient des rayures décoratives

Pour toutes les informations sur le DecorTop, voir le chapitre 1 Informations générales.

Marques de qualité



Carb2



Certificat FSC®



Nordic Swan Ecolabel (applicable uniquement en combinaison avec Greengridz)



AMK

Plus d'info, voir chapitre 1, durable.



DECORTOP

Contenu

- 3.3 Aperçu des couleursdecortop
- 3.9 Choix durable avec Greengridz

Greengridz

- 3.10 Greengridzdecortop
- 3.11 joints d'angle Greengridzdecortop
- 3.12 Borduredecortop
- 3.13 Greengridz exécutions supplémentaires

Contreplaqué

- 3.14 RM (contreplaqué droit)
- 3.15 RM joints d'angle et finition de chantsdecortop
- 3.16 RM exécutions supplémentaires

Panneau d'aggloméré

- 3.17 RS (panneau d'aggloméré)
- 3.18 RS finitions des chants
- 3.19 RS Exécutions supplémentaires

Crédences

- 3.20 crédences
- 3.21 Tablettes murales Greengridz

Joues

- 3.22 Greengridz joues
- 3.25 Joues contreplaqué



Plan de travail DecorTop Treasure

Classic	échantillon de couleur	panneaux complet
Couleur : Blend Rock Taille maximale :		
Couleur : Braveheart Taille maximale :		
Couleur : Calipso Taille maximale :		
Couleur : Clay Taille maximale :		
Couleur : Coast Taille maximale :		
Couleur : Cobra Taille maximale : Particularités :		
Couleur : Cosmic Taille maximale :		
Couleur : Country Taille maximale : Particularités :		

Les photos de ce chapitre vous donnent une bonne idée de nos couleurs. Elles peuvent varier légèrement dans la réalité. Consultez toujours vos échantillons.

3

Classic	échantillon de couleur	panneaux complet
Couleur : Craft Taille maximale :		
Couleur : Discovery Taille maximale : Particularités :		
Couleur : Eclipse Taille maximale : Particularités :		
Couleur : Ethnic Taille maximale :		
Couleur : Grizzly Taille maximale : Particularités :		
Couleur : Groove Taille maximale : Particularités :		
Couleur : Merope Taille maximale :		
Couleur : Modest Gold Taille maximale :		

Bien que les photos de ce chapitre vous donnent une bonne idée de nos couleurs, elles peuvent varier légèrement dans la réalité. Consultez toujours vos échantillons.

Classic	échantillon de couleur	panneaux complet
Couleur : Moonscape Taille maximale :		
Couleur : Nature Taille maximale :		
Couleur : Ranger Taille maximale : Particularités :		
Couleur : Rocket Taille maximale :		
Couleur : Rusty Taille maximale : Particularités :		
Couleur : Saturnus Taille maximale : Particularités :		
Couleur : Starship Taille maximale :		
Couleur : Treasure Taille maximale : Particularités :		

Les photos de ce chapitre vous donnent une bonne idée de nos couleurs. Elles peuvent varier légèrement dans la réalité. Consultez toujours vos échantillons.

3

Couleur	ABS/PP	taille maximale	Particularités :
Classic			
Blend Rock	non	4000 x 1200 mm	
Braveheart	oui	4000 x 1200 mm	
Calipso	non	4000 x 1200 mm	
Clay	oui	4000 x 1200 mm	
Coast	non	4000 x 1200 mm	
Cobra	non	4000 x 1200 mm	
Cosmic	oui	4000 x 1200 mm	
Country	non	4000 x 1200 mm	
Craft	oui	4000 x 1200 mm	
Discovery	non	4000 x 1200 mm	
Eclipse	oui	4000 x 1200 mm	
Ethnic	oui	4000 x 1200 mm	
Grizzly	non	4000 x 1200 mm	
Groove	non	4000 x 1200 mm	
Merope	non	4000 x 1200 mm	
Modest Gold	non	4000 x 1200 mm	
Moonscape	non	4000 x 1200 mm	
Nature	oui	4000 x 1200 mm	
Ranger	oui	4000 x 1200 mm	
Rocket	oui	4000 x 1200 mm	
Rusty	non	4000 x 1200 mm	
Saturnus	non	4000 x 1200 mm	
Starship	non	4000 x 1200 mm	
Treasure	oui	4000 x 1200 mm	

Explication des particularités

- Structure horizontale
- Le décor contient des nœuds
- Motif veiné. Ne continue pas dans les transitions entre les parties du plan de travail, ni dans les chants
- Sens du grain
- Le décor contient des rayures décoratives
- Nouvelle couleur dans la collection
- Grand gradient de couleur dans la plaque, du foncé au clair ou une veine. Ceci n'est pas facilement visible sur un échantillon. Des contrastes importants ou des différences de couleur peuvent apparaître, en particulier au niveau des joints. Mentionnez-le toujours lors de l'entretien de vente.



Détail d'un éventuel assemblage d'angle.



Détail d'un éventuel joint d'angle : le dessin du plan travail n'est pas continu en standard.

Remarque : En raison de la combinaison de la lumière et de la texture, des différences de couleur optique peuvent apparaître entre les sections du plan de travail au niveau des raccords d'angle.

Pour des informations sur le produit DecorTop telles que les avantages, les points d'intérêt, la commande, la fourniture ou l'entretien de ce matériau, voir le chapitre 1 informations générales.



Plan de travail DecorTop Ethnic

3

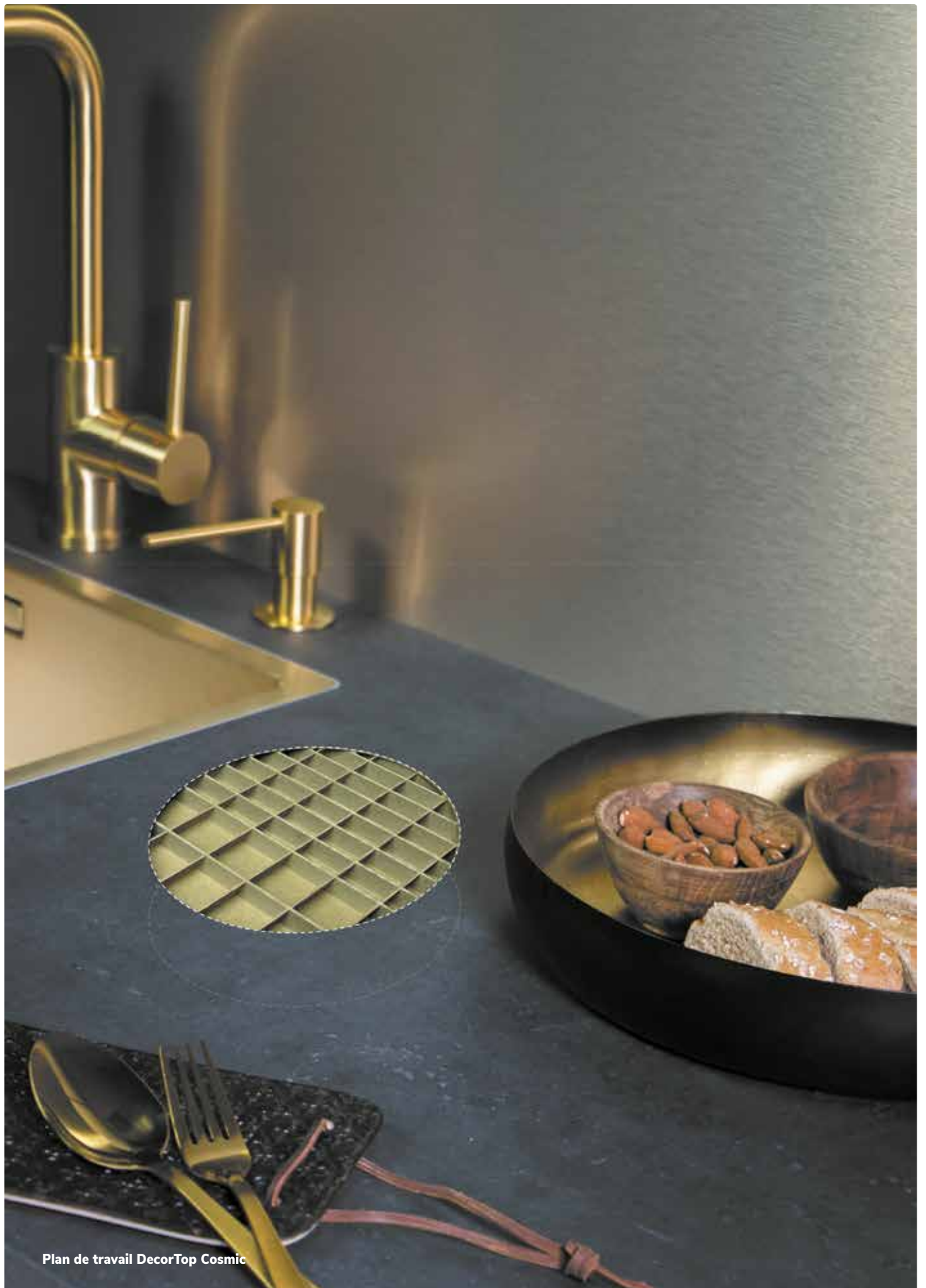

Plan de travail DecorTop Cosmic

FORÊTS GÉRÉES DURABLE-
MENT

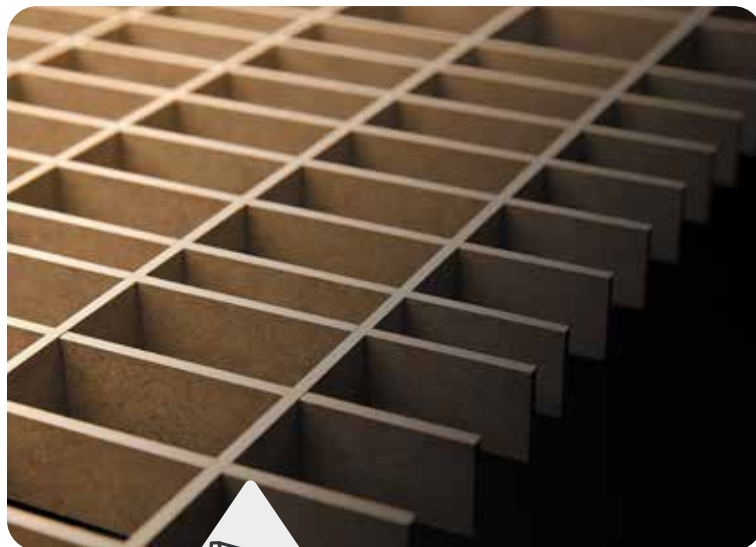

3
Green-
gridz



Carbone de haute qualité
pour utilisation dans les
filtres à eau et à air



Retour à
l'usine

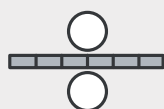

Fabrication des
panneaux

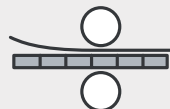

Collage de stratifiés

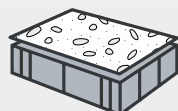

Plans de travail de
cuisine sur mesure



Utilisation

Plus économique et plus léger

Cette technologie verte est une alternative durable aux matériaux de base couramment utilisés tels que le contreplaqué ou l'aggloméré. La production de Greengridz nécessite moins de matières premières et produit moins d'émissions de CO que le contreplaqué. Le matériau présente une structure en treillis ouverte à l'intérieur, ce qui nécessite environ 60 % de bois en moins que les variantes massives. Ce bois provient de forêts gérées de manière durable par la Commission des forêts de l'État irlandais. En outre, la légèreté du matériau permet de réduire la quantité de carburant nécessaire au transport, ce qui permet de réduire encore les émissions de CO. Il laisse donc une empreinte carbone plus faible.

Greengridz est non seulement plus résistant aux chocs et à l'eau que le contreplaqué traditionnel, mais il est aussi plus stable, plus léger et plus économique. De plus, Greengridz peut être réutilisé à 100 % ! Vous pouvez le finir avec DecorTop dans toutes les couleurs, tous les motifs et toutes les textures.

Panneau léger

- > faible empreinte écologique
- > Matériau de base certifié CARB2
- > Certifié FSC
- > moins de matières premières
- > 2 moins d'émissions de CO

3

Green-
gridz

DTGPR 25			n° de commande.	hors TVA	TVA incluse
	Plans de travail jusqu'à 250 mm de large	par m ¹	DTGPR25-025	163,00	197,23
	Plans de travail jusqu'à 600 mm de large	par m ¹	DTGPR25-060	204,00	246,84
	Plans de travail jusqu'à 650 mm de large	par m ¹	DTGPR25-065	232,00	280,72
	Plans de travail jusqu'à 750 mm de large	par m ¹	DTGPR25-075	272,00	329,12
	Plans de travail jusqu'à 900 mm de large	par m ¹	DTGPR25-090	293,00	354,53
	Plans de travail jusqu'à 1200 mm de large	par m ¹	DTGPR25-120	370,00	447,70

24 mm Greengridz sans chant fini

La longueur maximale du DTGPR 25 est de 4000 mm

DTGPR 32					
	Plans de travail jusqu'à 250 mm de large	par m ¹	DTGPR32-025	170,00	205,70
	Plans de travail jusqu'à 600 mm de large	par m ¹	DTGPR32-060	206,00	249,26
	Plans de travail jusqu'à 650 mm de large	par m ¹	DTGPR32-065	234,00	283,14
	Plans de travail jusqu'à 750 mm de large	par m ¹	DTGPR32-075	280,00	338,80
	Plans de travail jusqu'à 900 mm de large	par m ¹	DTGPR32-090	296,00	358,16
	Plans de travail jusqu'à 1200 mm de large	par m ¹	DTGPR32-120	375,00	453,75

32 mm Greengridz sans chant fini

La longueur maximale du DTGPR 32 est de 4000 mm

DTGPR 38					
	Plans de travail jusqu'à 250 mm de large	par m ¹	DTGPR38-025	203,00	245,63
	Plans de travail jusqu'à 600 mm de large	par m ¹	DTGPR38-060	249,00	301,29
	Plans de travail jusqu'à 650 mm de large	par m ¹	DTGPR38-065	275,00	332,75
	Plans de travail jusqu'à 750 mm de large	par m ¹	DTGPR38-075	336,00	406,56
	Plans de travail jusqu'à 900 mm de large	par m ¹	DTGPR38-090	352,00	425,92
	Plans de travail jusqu'à 1200 mm de large	par m ¹	DTGPR38-120	453,00	548,13

39 mm Greengridz sans chant fini

La longueur maximale du DTGPR 38 est de 4000 mm

DTGPR 50					
	Plans de travail jusqu'à 250 mm de large	par m ¹	DTGPR50-025	203,00	245,63
	Plans de travail jusqu'à 600 mm de large	par m ¹	DTGPR50-060	249,00	301,29
	Plans de travail jusqu'à 650 mm de large	par m ¹	DTGPR50-065	275,00	332,75
	Plans de travail jusqu'à 750 mm de large	par m ¹	DTGPR50-075	336,00	406,56
	Plans de travail jusqu'à 900 mm de large	par m ¹	DTGPR50-090	352,00	425,92
	Plans de travail jusqu'à 1200 mm de large	par m ¹	DTGPR50-120	453,00	548,13

50 mm Greengridz sans chant fini

La longueur maximale du DTGPR 50 est de 4000 mm

DTGPR 60			n° de commande.	hors TVA	TVA incluse
	Plans de travail jusqu'à 250 mm de large	par m ¹	DTGPR60-025	203,00	245,63
	Plans de travail jusqu'à 600 mm de large	par m ¹	DTGPR60-060	249,00	301,29
	Plans de travail jusqu'à 650 mm de large	par m ¹	DTGPR60-065	275,00	332,75
	Plans de travail jusqu'à 750 mm de large	par m ¹	DTGPR60-075	336,00	406,56
	Plans de travail jusqu'à 900 mm de large	par m ¹	DTGPR60-090	352,00	425,92
	Plans de travail jusqu'à 1200 mm de large	par m ¹	DTGPR60-120	453,00	548,13

58 mm Greengridz sans chant fini

La longueur maximale du DTGPR 60 est de 4000 mm

DTGPR 80					
	Plans de travail jusqu'à 250 mm de large	par m ¹	DTGPR80-025	203,00	245,63
	Plans de travail jusqu'à 600 mm de large	par m ¹	DTGPR80-060	249,00	301,29
	Plans de travail jusqu'à 650 mm de large	par m ¹	DTGPR80-065	275,00	332,75
	Plans de travail jusqu'à 750 mm de large	par m ¹	DTGPR80-075	336,00	406,56
	Plans de travail jusqu'à 900 mm de large	par m ¹	DTGPR80-090	352,00	425,92
	Plans de travail jusqu'à 1200 mm de large	par m ¹	DTGPR80-120	453,00	548,13







77 mm Greengridz sans chant fini

La longueur maximale du DTGPR 80 est de 4000 mm

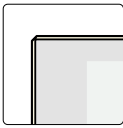





Assemblage d'angle					
Assemblage d'angle 1	raccord à angle droit		par unité	DTGPRxx-HV1	71,00 85,91
Assemblage d'angle 2	joint à onglet		par unité	DTGPRxx-HV2	93,00 112,53
Assemblage d'angle 3	partie angulaire avec jonction à onglet		par unité	DTGPRxx-HV3	504,00 609,84
Assemblage d'angle 3a	partie angulaire avec jonction à angle droit		par unité	DTGPRxx-HV3A	570,00 689,70
Assemblage d'angle 4	section d'angle complète avec jonction à onglet		par unité	DTGPRxx-HV4	773,00 935,33
Assemblage d'angle 4a	section d'angle complète avec jonction à onglet		par unité	DTGPRxx-HV4A	787,00 952,27

Complet avec set de montage

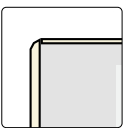
3
Green-gridz

Finition des chants DecorTop				n° de commande.	hors TVA	TVA incluse
 1 mm bord DT 25 à 38 mm de hauteur avec facettes		DT 25 mm		par m ¹ DTGPR25-DT25	57,00	68,97
		DT 32 mm		par m ¹ DTGPR32-DT32	57,00	68,97
		DT 38 mm		par m ¹ DTGPR38-DT38	57,00	68,97
		DT 50 mm		par m ¹ DTGPR50-DT50	110,00	133,10
		DT 60 mm		par m ¹ DTGPR60-DT60	128,00	154,88
		DT 80 mm		par m ¹ DTGPR80-DT80	166,00	200,86

bord DT de 1 mm de hauteur de 50 à 80 mm avec facettes

Finition des chants ABS/PP						
 chant 2 mm ABS/PP, de 25 à 38 mm de haut avec facette		ABS/PP 25 mm		par m ¹ DTGPR25-ABS25	57,00	68,97
		ABS/PP 32 mm		par m ¹ DTGPR32-ABS32	57,00	68,97
		ABS/PP 38 mm		par m ¹ DTGPR38-ABS38	57,00	68,97
		ABS/PP 50 mm		par m ¹ DTGPR50-ABS50	110,00	133,10
		ABS/PP 60 mm		par m ¹ DTGPR60-ABS60	128,00	154,88
		ABS/PP 80 mm		par m ¹ DTGPR80-ABS80	166,00	200,86

chant ABS/PP 2 mm de 50 à 80 mm de hauteur avec facette

Ce chant n'est possible qu'avec les couleurs suivantes : Braveheart, Clay, Cosmic, Craft, Eclipse, Ethnic, Nature, Ranger, Rocket, Treasure

ABS = PP
Ce que l'on appelle ABS est en fait du PP. PP signifie polypropylène, un matériau plus respectueux de l'environnement que l'ABS. En outre, il est plus résistant à la chaleur et aux produits chimiques et ne jaunit pas. À part cela, il n'y a pas de différences : Le PP ressemble à l'ABS. Si vous choisissez une face avant en ABS/PP, toutes les autres faces sont finies avec ce matériau.

Versions divergentes			n° de commande.	hors TVA	TVA incluse
Dessous entièrement dans la couleur du plan de travail (min. 0,2 m ²)	par m ²	DTGPRxx-A-ONDK	139,00	168,19	
Emballage renforcé plans de travail (pour les critères, voir les informations sur les produits) (supplément par configuration)	par unité	KRAT-HPL-ST	236,00	285,56	
Finitions					
Bande de masquage séparée (DT) pour les extrémités jusqu'à 38 mm	par m ¹	DTGPRxx-DT-LOS	9,00	10,89	
Bande de masquage séparée (DT) pour les extrémités de 50 à 80 mm	par m ¹	DTGPRxx-DTO-LOS	27,50	33,28	
Découpes					
Découpes pour table de cuisson, évier encastré ou powerport	par unité	DTGPRxx-KPL	32,00	38,72	
Trou de robinetterie dans le plan de travail (préciser le diamètre)	par unité	DTGPRxx-KRG	17,00	20,57	
Trou de robinetterie dans l'évier (préciser le diamètre)	par unité	DTGPRxx-KRG035	25,50	30,86	
Exécutions supplémentaires					
Pan coupé (avec finition des chants à partir de 50 x 50 mm)	par unité	DTGPRxx-S	85,00	102,85	
Coin arrondi DT jusqu'à 38 mm de hauteur (rayon min. 100 mm)*	par unité	DTGPRxx-R-DT	107,00	129,47	
Angle arrondi DT de 50 à 80 mm de hauteur (rayon min. 100 mm)*	par unité	DTGPRxx-R-DTO	134,00	162,14	
Angle intérieur DT jusqu'à 38 mm de hauteur (rayon min. 100 mm)*	par unité	DTGPRxx-BR-DT	134,00	162,14	
Cercle intérieur DT de 50 à 80 mm de hauteur (rayon min. 100 mm)*	par unité	DTGPRxx-BR-DTO	146,00	176,66	
Découpe d'angle/angularaire sans finition de chant	par unité	DTGPRxx-KOLOM	54,00	65,34	
Découpe d'angle avec finition des chants (deux côtés)	par unité	DTGPRxx-KOL-A	90,00	108,90	
Découpe angularaire avec finition des chants (trois côtés)	par unité	DTGPRxx-KOL3-A	111,00	134,31	

Il faut toujours calculer séparément un chants finit par exécution!

3

contre-
plaqué

DTRM 25			n° de commande.	hors TVA	TVA incluse
	Plans de travail jusqu'à 250 mm de large	par m ¹	DTRM25-025	185,00	223,85
	Plans de travail jusqu'à 600 mm de large	par m ¹	DTRM25-060	230,00	278,30
	Plans de travail jusqu'à 650 mm de large	par m ¹	DTRM25-065	262,00	317,02
	Plans de travail jusqu'à 750 mm de large	par m ¹	DTRM25-075	312,00	377,52
	Plans de travail jusqu'à 900 mm de large	par m ¹	DTRM25-090	330,00	399,30
	Plans de travail jusqu'à 1200 mm de large	par m ¹	DTRM25-120	419,00	506,99

Contreplaqué de 25 mm sans finition de chant (avec support)

La longueur maximale du DTRM 25 est de 4000 mm

DTRM 32					
	Plans de travail jusqu'à 250 mm de large	par m ¹	DTRM32-025	192,00	232,32
	Plans de travail jusqu'à 600 mm de large	par m ¹	DTRM32-060	232,00	280,72
	Plans de travail jusqu'à 650 mm de large	par m ¹	DTRM32-065	264,00	319,44
	Plans de travail jusqu'à 750 mm de large	par m ¹	DTRM32-075	317,00	383,57
	Plans de travail jusqu'à 900 mm de large	par m ¹	DTRM32-090	335,00	405,35
	Plans de travail jusqu'à 1200 mm de large	par m ¹	DTRM32-120	424,00	513,04

contreplaqué de 32 mm sans chant fini

La longueur maximale du DTRM 32 est de 4000 mm

DTRM 38					
	Plans de travail jusqu'à 250 mm de large	par m ¹	DTRM38-025	230,00	278,30
	Plans de travail jusqu'à 600 mm de large	par m ¹	DTRM38-060	283,00	342,43
	Plans de travail jusqu'à 650 mm de large	par m ¹	DTRM38-065	312,00	377,52
	Plans de travail jusqu'à 750 mm de large	par m ¹	DTRM38-075	380,00	459,80
	Plans de travail jusqu'à 900 mm de large	par m ¹	DTRM38-090	400,00	484,00
	Plans de travail jusqu'à 1200 mm de large	par m ¹	DTRM38-120	512,00	619,52

contreplaqué de 38 mm sans chant fini

La longueur maximale du DTRM 38 est de 4000 mm

DTRM 50, 62, 80 et 98					
	Plans de travail jusqu'à 250 mm de large	par m ¹	DTRMxx-025	230,00	278,30
	Plans de travail jusqu'à 600 mm de large	par m ¹	DTRMxx-060	283,00	342,43
	Plans de travail jusqu'à 650 mm de large	par m ¹	DTRMxx-065	312,00	377,52
	Plans de travail jusqu'à 750 mm de large	par m ¹	DTRMxx-075	380,00	459,80
	Plans de travail jusqu'à 900 mm de large	par m ¹	DTRMxx-090	400,00	484,00
	Plans de travail jusqu'à 1200 mm de large	par m ¹	DTRMxx-120	512,00	619,52

contreplaqué sans chant fini

La longueur maximale du DTRM est de 4000 mm

Assemblage d'angle			n° de commande.	hors TVA	TVA incluse
Assemblage d'angle 1	raccord à angle droit		par unité DTRMxx-HV1	71,00	85,91
Assemblage d'angle 2	joint à onglet		par unité DTRMxx-HV2	93,00	112,53
Assemblage d'angle 3	partie angulaire avec jonction à onglet		par unité DTRMxx-HV3	571,00	690,91
Assemblage d'angle 3a	partie angulaire avec jonction à angle droit		par unité DTRMxx-HV3A	639,00	773,19
Assemblage d'angle 4	section d'angle complète avec jonction à onglet		par unité DTRMxx-HV4	893,00	1080,53
Assemblage d'angle 4a	section d'angle complète avec jonction à onglet		par unité DTRMxx-HV4A	909,00	1099,89

Complet avec set de montage

Finition des chants DecorTop						
<p>1 mm Bord DT 25 à 38 mm de hauteur avec biseau</p>		DT 25 mm		par m ¹	DTRM25-DT25	57,00 68,97
		DT 32 mm		par m ¹	DTRM32-DT32	57,00 68,97
		DT 38 mm		par m ¹	DTRM38-DT38	57,00 68,97
		DT 50 mm		par m ¹	DTRM50-DT50	168,00 203,28
		DT 60 mm		par m ¹	DTRM60-DT60	187,00 226,27
<p>1 mm Bord DT de 50 à 98 mm de hauteur avec facette</p>		DT 80 mm		par m ¹	DTRM80-DT80	225,00 272,25
		DT 98 mm		par m ¹	DTRM98-DT98	243,00 294,03

Finition des chants ABS/PP						
<p>chant 2 mm ABS/PP, de 25 à 38 mm de haut avec facette</p>		ABS/PP 25 mm		par m ¹	DTRM25-ABS25	57,00 68,97
		ABS/PP 32 mm		par m ¹	DTRM32-ABS32	57,00 68,97
		ABS/PP 38 mm		par m ¹	DTRM38-ABS38	57,00 68,97
		ABS/PP 50 mm		par m ¹	DTRM50-ABS50	168,00 203,28
		ABS/PP 60 mm		par m ¹	DTRM60-ABS60	187,00 226,27
<p>2 mm ABS/PP bord 50 à 98 mm de haut avec facette</p>		ABS/PP 80 mm		par m ¹	DTRM80-ABS80	225,00 272,25
		ABS/PP 98 mm		par m ¹	DTRM98-ABS98	243,00 294,03

Ce chant n'est possible qu'avec les couleurs suivantes : Braveheart, Clay, Cosmic, Craft, Eclipse, Ethnic, Nature, Ranger, Rocket, Treasure

ABS = PP

Ce que l'on appelle ABS est en fait du PP. PP signifie polypropylène, un matériau plus respectueux de l'environnement que l'ABS. En outre, il est plus résistant à la chaleur et aux produits chimiques et ne jaunit pas. À part cela, il n'y a pas de différences : Le PP ressemble à l'ABS. Si vous choisissez une face avant en ABS/PP, toutes les autres faces sont finies avec ce matériau.

3

contre-
plaqué

Versions divergentes			n° de commande.	hors TVA	TVA incluse
Face inférieure entièrement dans la couleur du plan de travail*	(min. 0,2 m ²)	par m ²	DTRMxx-A-ONDK	139,00	168,19
Emballage renforcé plans de travail (pour les critères, voir les informations sur les produits)	(supplément par configuration)	par unité	KRAT-HPL-ST	236,00	285,56
*épaissement uniquement possible dans Greengridz					
Finitions					
Bande (HPL) pour chant latéral jusqu'à 38 mm		par m ¹	DTRMxx-DT-LOS	9,00	10,89
Bande (HPL) pour chant latéral en version épaissi		par m ¹	DTRMxx-DTO-LOS	27,50	33,28
Découpes					
Découpes pour table de cuisson, évier encastré ou powerport		par unité	DTRMxx-KPL	32,00	38,72
Trou de robinetterie dans le plan de travail (préciser le diamètre)		par unité	DTRMxx-KRG	17,00	20,57
Trou de robinetterie dans l'évier (préciser le diamètre)		par unité	DTRMxx-KRG035	25,50	30,86
Exécutions supplémentaires					
Pan coupé (avec finition des chants à partir de 50 x 50 mm)		par unité	DTRMxx-S	85,00	102,85
Coin arrondi DT jusqu'à 38 mm de hauteur (rayon min. 100 mm)*		par unité	DTRMxx-R-DT	107,00	129,47
Coin arrondi DT en version épaissie (rayon min. 100 mm)		par unité	DTRMxx-R-DTO	134,00	162,14
Angle intérieur DT jusqu'à 38 mm de hauteur (rayon min. 100 mm)*		par unité	DTRMxx-BR-DT	134,00	162,14
Coin intérieur DT en version épaissie (rayon min. 100 mm)		par unité	DTRMxx-BR-DTO	146,00	176,66
Découpe d'angle/angularaire sans finition de chant		par unité	DTRMxx-KOL	54,00	65,34
Découpe d'angle avec finition des chants (deux côtés)		par unité	DTRMxx-KOL-A	90,00	108,90
Découpe angulaire avec finition des chants (trois côtés)		par unité	DTRMxx-KOL3-A	111,00	134,31

Il faut toujours calculer séparément un chant par exécution!

DTRS 38			n° de commande.	hors TVA	TVA incluse
	Plans de travail jusqu'à 250 mm de large	par m ¹	DTRS38-025	147,00	177,87
	Plans de travail jusqu'à 600 mm de large	par m ¹	DTRS38-060	182,00	220,22
	Plans de travail jusqu'à 900 mm de large	par m ¹	DTRS38-090	273,00	330,33
	Plans de travail jusqu'à 1200 mm de large	par m ¹	DTRS38-120	324,00	392,04



panneau d'aggloméré de 38 mm sans chants finit La longueur maximale du DTRS 38 est de 4000 mm

Assemblage d'angle					
Assemblage d'angle 1	raccord à angle droit		par unité	DTRSxx-HV1	71,00 85,91
Assemblage d'angle 2	joint à onglet		par unité	DTRSxx-HV2	93,00 112,53
Assemblage d'angle 3	partie angulaire avec jonction à onglet		par unité	DTRSxx-HV3	532,00 643,72
Assemblage d'angle 3a	partie angulaire avec jonction à angle droit		par unité	DTRSxx-HV3A	596,00 721,16
Assemblage d'angle 4	section d'angle complète avec jonction à onglet		par unité	DTRSxx-HV4	802,00 970,42
Assemblage d'angle 4a	section d'angle complète avec jonction à onglet		par unité	DTRSxx-HV4A	812,00 982,52

Complet avec set de montage

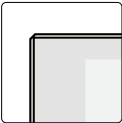

3

Finition des chants DecorTop n° de commande. hors TVA TVA incluse

		DT 38 mm		par m ¹	DTRS38-DT38	57,00	68,97
---	---	----------	---	--------------------	-------------	-------	--------------

1 mm bord DT 38 mm de haut avec facette

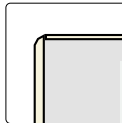
Finition des chants ABS/PP

		ABS/PP 38 mm		par m ¹	DTRS38-ABS38	57,00	68,97
---	---	--------------	---	--------------------	--------------	-------	--------------

bord ABS/PP 2 mm hauteur 38 mm avec facette

Ce chant n'est possible qu'avec les couleurs suivantes : Braveheart, Clay, Cosmic, Craft, Eclipse, Ethnic, Nature, Ranger, Rocket, Treasure

ABS = PP
 Le ABS est du PP. Le PP est l'abréviation de polypropylène, un matériau plus respectueux de l'environnement que l'ABS. Il est également plus résistant à la chaleur et aux produits chimiques et ne jaunit pas. À part cela, il n'y a pas de différences : Le PP ressemble à l'ABS et est disponible dans toutes les couleurs de stratifiés de la collection. Si vous choisissez un chant avant en ABS/PP, tous les autres chants seront finis avec ce matériau.

Versions divergentes		n° de commande.	hors TVA	TVA incluse
Emballage renforcé plans de travail (pour les critères, voir les informations sur les produits)	(supplément par configuration)	par unité KRAT-HPL-ST	236,00	285,56
Finitions				
Bande de masquage séparée (DT) pour les côtés latéraux		par m ¹ DTRSxx-DT-LOS	9,00	10,89
Découpes				
Découpes pour table de cuisson, évier encastré ou powerport		par unité DTRSxx-KPL	32,00	38,72
Trou de robinetterie dans le plan de travail (préciser le diamètre)		par unité DTRSxx-KRG	17,00	20,57
Exécutions supplémentaires				
Pan coupé (avec finition des chants à partir de 50 x 50 mm)		par unité DTRSxx-S	85,00	102,85
Coin arrondi DT (rayon min. 100 mm)*		par unité DTRSxx-R-DT	107,00	129,47
Coin intérieur DT (rayon min. 100 mm)*		par unité DTRSxx-BR-DT	134,00	162,14
Découpe d'angle/angulaire sans finition de chant		par unité DTRSxx-KOLOM	54,00	65,34
Découpe d'angle avec finition des chants (deux côtés)		par unité DTRSxx-KOL-A	90,00	108,90
Découpe angulaire avec finition des chants (trois côtés)		par unité DTRSxx-KOL3-A	111,00	134,31

Il faut toujours calculer séparément un chant par exécution!



Plan de travail DecorTop Braveheart

3
panneaux d'aggloméré

3

crédences

Credences DT-NAW (toutes les couleurs de plan de travail)		n° de commande.	hors TVA	TVA incluse
	Credences 100 jusqu'à 250 mm de haut	par m ¹ DTNAW-025	98,00	118,58
	Credences jusqu'à 600 mm de haut	par m ¹ DTNAW-060	139,00	168,19
	Credences jusqu'à 900 mm de haut	par m ¹ DTNAW-090	226,00	273,46
	Credences jusqu'à 1200 mm de haut	par m ¹ DTNAW-120	264,00	319,44

La hauteur minimale d'une credence est de 100 mm.
La longueur maximale d'une credence avec DecorTop est de 4000 mm,
à l'exception des credences d'une hauteur maximale de 250 mm : max. 3500 mm

Pour protéger la credence de la chaleur, nous recommandons toujours d'installer un B.P. -saver (article 300030 ou 300032).

Executions supplémentaires credences				
Masquage avec DecorTop dans la couleur de la credence *		par m ¹ DTNAW-DT	32,50	39,33
Bande de masquage séparée (DT) pour les côtés latéraux		par m ¹ DTNAW-DT-LOS	9,00	10,89
* en cas de masquage de deux côtés longs, la hauteur minimale est de 40 mm				
pan coupé (avec finition des bords à partir de 50 x 50 mm)		par unité DTNAW-SCHUIN	85,00	102,85
Coin arrondi (rayon min. 50 mm)		par unité DTNAW-ROUND	107,00	129,47
Coin arrondi intérieur (rayon min. 50 mm)		par unité DTNAW-BR-A	134,00	162,14
Découpe d'angle/angularaire sans finition de chant		par unité DTNAW-KOLOM	54,00	65,34
Découpe d'angle avec finition des chants (deux côtés)		par unité DTNAW-KOL-A	90,00	108,90
Découpe angularaire avec finition des chants (trois côtés)		par unité DTNAW-KOL3-A	111,00	134,31
Découpes prises encastrées (rondes 70 mm)		par unité DTNAW-KRG070	32,00	38,72
Rainure et ressort pour l'assemblage des credences		par m ¹ DTNAW-VEER	28,50	34,49
Assemblage droit avec rainure et ressort		par unité DTNAW-HVR	22,00	26,62

Il faut toujours calculer séparément un chant fini par execution!

Profilé credence à visser (max. 6000 mm)				
	Longueur 2650 mm - aluminium	par unité RAF-AWP-265-ALU	46,00	55,66
	Longueur 4100 mm - aluminium	par unité RAF-AWP-410-ALU	61,00	73,81
	Sur mesure - aluminium	par m ¹ RAF-AWP-OPM1-ALU	22,50	27,23
	Sur mesure - noir	par m ¹ RAF-AWP-OPM1-ZWA	22,50	27,23

Profil de credence 135° (maximum 6000 mm)				
	Aluminium	par m ¹ RAF-AWP-135GRD-ALU	22,50	27,23
	Noir	par m ¹ RAF-AWP-135GRD-ZWA	22,50	27,23

profil de credence à 135 (max. 6000 mm)				
	Aluminium	par m ¹ RAF-AWP-90GRD-ALU	22,50	27,23
	Noir	par m ¹ RAF-AWP-90GRD-ZWA	22,50	27,23

Profil de raccordement mural Piccolo (avec bande adhésive)				
	Look inox 14 x 14 x 3000 mm	par unité 260665	27,00	32,67
	ALU look 14 x 14 x 3000 mm	par unité 260666	27,00	32,67

Pour une livraison complète, veuillez commander un profilé avec la credence

Etagères murales Greengridz		n° de commande.	hors TVA	TVA incluse
	Tablette murale de 39 mm d'épaisseur jusqu'à 250 mm de profondeur	par m ¹ DTGPWP39-025	431,00	521,51
	Tablette murale de 50 mm d'épaisseur jusqu'à 250 mm de profondeur	par m ¹ DTGPWP50-025	486,00	588,06
	Tablette murale de 60 mm d'épaisseur jusqu'à 250 mm de profondeur	par m ¹ DTGPWP60-025	496,00	600,16
<ul style="list-style-type: none"> > Supports d'étagères inclus > La longueur maximale est de 4000 mm 				
	Découpe pour spot 57 mm	par unité GPWP-SPOT57	32,00	38,72
	Découpe pour spot 68 mm	par unité GPWP-SPOT68	32,00	38,72

3

crédences

Pour plus d'informations, les dessins techniques et les conseils de montage pour les tablettes murales, voir les informations de commande H1, tablettes murales.



3



Joue de 24 mm d'épaisseur, quatre côtés avec finition DT *

DTGPSTOL 25			n° de commande.	hors TVA	TVA incluse
Joues jusqu'à	380 mm de profondeur	par m ¹	DTGPSTOL25-038	316,00	382,36
Joues jusqu'à	600 mm de profondeur	par m ¹	DTGPSTOL25-060	350,00	423,50
Joues jusqu'à	900 mm de profondeur	par m ¹	DTGPSTOL25-090	462,00	559,02
Joues jusqu'à	1200 mm de profondeur	par m ¹	DTGPSTOL25-120	573,00	693,33
La longueur maximale est de 4000 mm					
Exécutions supplémentaires					
Chant finit DT sur le côté supérieur ou inférieur		par m ¹	DTGPSTOL-25-A-F	57,00	68,97
Chant finit ABS/PP à l'avant et à l'arrière (au lieu de DT)		par m ¹	AMWD-ABS-KOP	gratuit	gratuit
Chant finit ABS/PP sur le côté supérieur ou inférieur		par m ¹	DTGPSTOL-25ABSF	57,00	68,97

joues

DTPSTOL 32					
Joues jusqu'à	380 mm de profondeur	par m ¹	DTGPSTOL32-038	330,00	399,30
Joues jusqu'à	600 mm de profondeur	par m ¹	DTGPSTOL32-060	370,00	447,70
Joues jusqu'à	900 mm de profondeur	par m ¹	DTGPSTOL32-090	487,00	589,27
Joues jusqu'à	1200 mm de profondeur	par m ¹	DTGPSTOL32-120	603,00	729,63
La longueur maximale est de 4000 mm					
Exécutions supplémentaires					
Chant finit DT sur le côté supérieur ou inférieur		par m ¹	DTGPSTOL-32-A-F	57,00	68,97
Chant finit ABS/PP à l'avant et à l'arrière (au lieu de DT)		par m ¹	DTGPSTOL-32-ABS	gratuit	gratuit
Chant finit ABS/PP sur le côté supérieur ou inférieur		par m ¹	DTGPSTOL-32ABSF	57,00	68,97

Joue de 32 mm d'épaisseur, quatre côtés avec finition DT *

DTGPSTOL 39					
Joues jusqu'à	380 mm de profondeur	par m ¹	DTGPSTOL39-038	378,00	457,38
Joues jusqu'à	600 mm de profondeur	par m ¹	DTGPSTOL39-060	409,00	494,89
Joues jusqu'à	900 mm de profondeur	par m ¹	DTGPSTOL39-090	528,00	638,88
Joues jusqu'à	1200 mm de profondeur	par m ¹	DTGPSTOL39-120	647,00	782,87
La longueur maximale est de 4000 mm					
Exécutions supplémentaires					
Chant finit DT sur le côté supérieur ou inférieur		par m ¹	DTGPSTOL-39-A-F	57,00	68,97
Chant finit ABS/PP à l'avant et à l'arrière (au lieu de DT)		par m ¹	DTGPSTOL-39-ABS	gratuit	gratuit
Chant finit ABS/PP sur le côté supérieur ou inférieur		par m ¹	DTGPSTOL-39ABSF	57,00	68,97

Joue de 39 mm d'épaisseur, quatre côtés avec finition DT *

*Veuillez indiquer toutes les finitions des chants sur le dessin. Les joues sont finis sur quatre côtés en standard. D'autres côtés peuvent également être finis moyennant un supplément de prix.

Si vous commandez une couleur texturée, veuillez indiquer clairement le sens de la texture. Joignez toujours le dessin de la cuisine ou un croquis de situation. **Remarque : planifiez toujours 2 mm de débord pour des plans de travail avec joues, en largeur et longueur**

DTGPSTOL 50				n° de commande.	hors TVA	TVA incluse
	Joues jusqu'à	380 mm de profondeur	par m ¹	DTGPSTOL50-038	444,00	537,24
	Joues jusqu'à	600 mm de profondeur	par m ¹	DTGPSTOL50-060	474,00	573,54
	Joues jusqu'à	900 mm de profondeur	par m ¹	DTGPSTOL50-090	591,00	715,11
	Joues jusqu'à	1200 mm de profondeur	par m ¹	DTGPSTOL50-120	710,00	859,10
	La longueur maximale est de 3000 mm					

Joue de 50 mm d'épaisseur, quatre côtés avec finition DT *

Exécutions supplémentaires						
	Chant finit DT sur le côté supérieur ou inférieur		par m ¹	DTGPSTOL-50-A-F	68,00	82,28
	Chant finit ABS/PP à l'avant et à l'arrière (au lieu de DT)		par m ¹	DTGPSTOL-50-ABS	gratuit	gratuit
	Chant finit ABS/PP sur le côté supérieur ou inférieur		par m ¹	DTGPSTOL-50ABSF	68,00	82,28

DTGPSTOL 60						
	Joues jusqu'à	380 mm de profondeur	par m ¹	DTGPSTOL60-038	467,00	565,07
	Joues jusqu'à	600 mm de profondeur	par m ¹	DTGPSTOL60-060	495,00	598,95
	Joues jusqu'à	900 mm de profondeur	par m ¹	DTGPSTOL60-090	617,00	746,57
	Joues jusqu'à	1200 mm de profondeur	par m ¹	DTGPSTOL60-120	737,00	891,77
	La longueur maximale est de 3000 mm					

Joue de 60 mm d'épaisseur, quatre côtés avec finition DT *

Exécutions supplémentaires						
	Chant finit DT sur le côté supérieur ou inférieur		par m ¹	DTGPSTOL-60-A-F	80,00	96,80
	Chant finit ABS/PP à l'avant et à l'arrière (au lieu de DT)		par m ¹	DTGPSTOL-60-ABS	gratuit	gratuit
	Chant finit ABS/PP sur le côté supérieur ou inférieur		par m ¹	DTGPSTOL-60ABSF	80,00	96,80

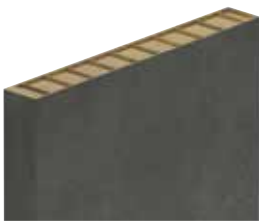
DTGPSTOL 80						
	Joues jusqu'à	380 mm de profondeur	par m ¹	DTGPSTOL80-038	497,00	601,37
	Joues jusqu'à	600 mm de profondeur	par m ¹	DTGPSTOL80-060	543,00	657,03
	Joues jusqu'à	900 mm de profondeur	par m ¹	DTGPSTOL80-090	676,00	817,96
	Joues jusqu'à	1200 mm de profondeur	par m ¹	DTGPSTOL80-120	810,00	980,10
	La longueur maximale est de 3000 mm					

Joue de 80 mm d'épaisseur, quatre côtés avec finition DT *

Exécutions supplémentaires						
	Chant finit DT sur le côté supérieur ou inférieur		par m ¹	DTGPSTOL-80-A-F	85,00	102,85
	Chant finit ABS/PP à l'avant et à l'arrière (au lieu de DT)		par m ¹	DTGPSTOL-80-ABS	gratuit	gratuit
	Chant finit ABS/PP sur le côté supérieur ou inférieur		par m ¹	DTGPSTOL-80ABSF	85,00	102,85

*Veuillez indiquer toutes les finitions des chants sur le dessin. Les joues sont finis sur quatre côtés en standard. D'autres côtés peuvent également être finis moyennant un supplément de prix.
 Si vous commandez une couleur texturée, veuillez indiquer clairement le sens de la texture. Joignez toujours le dessin de la cuisine ou un croquis de situation. **Remarque : planifiez toujours 2 mm de débord pour des plans de travail avec joues, en largeur et longueur**

3

DTGPSTOL 98

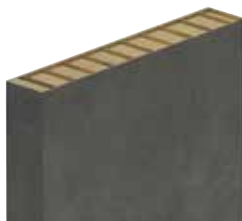

Joue de 98 mm d'épaisseur, quatre côtés avec finition DT *

			n° de commande.	hors TVA	TVA incluse
Joues jusqu'à	380 mm de profondeur	par m ¹	DTGPSTOL98-038	503,00	608,63
Joues jusqu'à	600 mm de profondeur	par m ¹	DTGPSTOL98-060	543,00	657,03
Joues jusqu'à	900 mm de profondeur	par m ¹	DTGPSTOL98-090	676,00	817,96
Joues jusqu'à	1200 mm de profondeur	par m ¹	DTGPSTOL98-120	810,00	980,10

La longueur maximale est de 3000 mm

Exécutions supplémentaires

Chant finit DT sur le côté supérieur ou inférieur	par m ¹	DTGPSTOL-98-A-F	90,00	108,90
Chant finit ABS/PP à l'avant et à l'arrière (au lieu de DT)	par m ¹	DTGPSTOL-98-ABS	gratuit	gratuit
Chant finit ABS/PP sur le côté supérieur ou inférieur	par m ¹	DTGPSTOL-98ABSF	90,00	108,90

joues

*Veuillez indiquer toutes les finitions des chants sur le dessin. Les joues sont finis sur quatre côtés en standard. D'autres côtés peuvent également être finis moyennant un supplément de prix.

Si vous commandez une couleur texturée, veuillez indiquer clairement le sens de la texture. Joignez toujours le dessin de la cuisine ou un croquis de situation. **Remarque : planifiez toujours 2 mm de débord pour des plans de travail avec joues, en largeur et longueur**



DTSTOL 25			n° de commande.	hors TVA	TVA incluse
 <p>Joue de 25 mm d'épaisseur, quatre côtés avec finition DT *</p>	Joues jusqu'à 380 mm de profondeur	par m ¹	DTSTOL-25-038	367,00	444,07
	Joues jusqu'à 600 mm de profondeur	par m ¹	DTSTOL-25-060	416,00	503,36
	Joues jusqu'à 900 mm de profondeur	par m ¹	DTSTOL-25-090	552,00	667,92
	Joues jusqu'à 1200 mm de profondeur	par m ¹	DTSTOL-25-120	686,00	830,06
	La longueur maximale est de 4000 mm				
Exécutions supplémentaires					
	Chant finit DT sur le côté supérieur ou inférieur	par m ¹	DTSTOL-25-A-FL	57,00	68,97
	Chant finit ABS/PP à l'avant et à l'arrière (au lieu de DT)	par m ¹	DTSTOL-25-ABS	gratuit	gratuit
	Chant finit ABS/PP sur le côté supérieur ou inférieur	par m ¹	DTSTOL-25-ABSF	57,00	68,97

DTSTOL 32					
 <p>Joue de 32 mm d'épaisseur, quatre côtés avec finition DT *</p>	Joues jusqu'à 380 mm de profondeur	par m ¹	DTSTOL-32-038	377,00	456,17
	Joues jusqu'à 600 mm de profondeur	par m ¹	DTSTOL-32-060	427,00	516,67
	Joues jusqu'à 900 mm de profondeur	par m ¹	DTSTOL-32-090	565,00	683,65
	Joues jusqu'à 1200 mm de profondeur	par m ¹	DTSTOL-32-120	701,00	848,21
	La longueur maximale est de 4000 mm				
Exécutions supplémentaires					
	Chant finit DT sur le côté supérieur ou inférieur	par m ¹	DTSTOL-32-A-FL	57,00	68,97
	Chant finit ABS/PP à l'avant et à l'arrière (au lieu de DT)	par m ¹	DTSTOL-32-ABS	gratuit	gratuit
	Chant finit ABS/PP sur le côté supérieur ou inférieur	par m ¹	DTSTOL-32-ABSF	57,00	68,97

DTSTOL 39					
 <p>Joue de 39 mm d'épaisseur, quatre côtés avec finition DT *</p>	Joues jusqu'à 380 mm de profondeur	par m ¹	DTSTOL-39-038	433,00	523,93
	Joues jusqu'à 600 mm de profondeur	par m ¹	DTSTOL-39-060	468,00	566,28
	Joues jusqu'à 900 mm de profondeur	par m ¹	DTSTOL-39-090	608,00	735,68
	Joues jusqu'à 1200 mm de profondeur	par m ¹	DTSTOL-39-120	746,00	902,66
	La longueur maximale est de 4000 mm				
Exécutions supplémentaires					
	Chant finit DT sur le côté supérieur ou inférieur	par m ¹	DTSTOL-39-A-FL	57,00	68,97
	Chant finit ABS/PP à l'avant et à l'arrière (au lieu de DT)	par m ¹	DTSTOL-39-ABS	gratuit	gratuit
	Chant finit ABS/PP sur le côté supérieur ou inférieur	par m ¹	DTSTOL-39-ABSF	57,00	68,97

*Veuillez indiquer toutes les finitions des chants sur le dessin. Les joues sont finis sur quatre côtés en standard. D'autres côtés peuvent également être finis moyennant un supplément de prix.

Si vous commandez une couleur texturée, veuillez indiquer clairement le sens de la texture. Joignez toujours le dessin de la cuisine ou un croquis de situation. **Remarque : planifiez toujours 2 mm de débord pour des plans de travail avec joues, en largeur et longueur**

Pieds réglables					
	Pieds réglables avec écrou à percussion 30 mm	par 10 pièces.	DTSTOL-STEL10	26,50	32,07
	Note : impossible avec les joues Greengridz.				

Avantages



Résistant aux chocs



Design innovante



Structure grossière palpable



Rainure en V



Semi-sous-encastrable

Icônes



Groupe de conditions dont relève cet article. Certains articles font l'objet d'une remise différente, qui sera indiquée séparément.



Longueur maximale



Largeur maximale



Motif veiné. Ne se poursuit pas de manière standard au niveau des transitions dans les différentes parties du plan de travail.



Structure horizontale



Structure diagonale



Noyau en couleur de feuille



Noyau noir



Surface sensible aux taches



Grand dégradé de couleurs dans le plan de travail. Attention aux joints



Le décor contient des rayures décoratives



Nouvelle couleur dans la collection

Pour toutes les informations sur le TopCore, voir le chapitre 1 Informations générales.

Marques de qualité



Certificat FSC®



Greenguard



NSF



AMK

Plus d'info, voir chapitre 1, durable.



TOPCORE































Contenu

- 4.3 Aperçu des couleurs
- 4.8 Matériau de base
- 4.9 Finitions des bords et traitement supplémentaire
- 4.10 Crédences, plinthes et appuis de fenêtre
- 4.11 Finitions, exécutions supplémentaires et tablettes murales
- 4.12 Joes



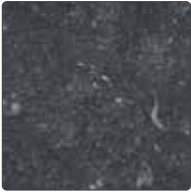











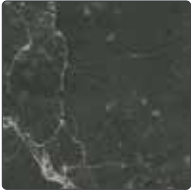









4







Plan de travail TopCore Buteo

Classic		échantillon de couleur	panneaux complet
<p>Couleur : Aqua Brown</p> <p>Épaisseur : 10 mm</p> <p>Taille maximale : 4150 1500</p> <p>Particularités :  </p>			
<p>Couleur : Aqua Grey</p> <p>Épaisseur : 10 mm</p> <p>Taille maximale : 4150 1500</p> <p>Particularités :  </p>			
<p>Couleur : Buteo</p> <p>Épaisseur : 10 mm</p> <p>Taille maximale : 4150 1500</p> <p>Particularités :   </p>			
<p>Couleur : Eagle</p> <p>Épaisseur : 10 mm</p> <p>Taille maximale : 4150 1500</p> <p>Particularités :  </p>			
<p>Couleur : Floating Black</p> <p>Épaisseur : 10 mm</p> <p>Taille maximale : 4150 1500</p> <p>Particularités : </p>			
<p>Couleur : Goldfinch</p> <p>Épaisseur : 10 mm</p> <p>Taille maximale : 4150 1500</p> <p>Particularités :  </p>			
<p>Couleur : Grandala</p> <p>Épaisseur : 10 mm</p> <p>Taille maximale : 4150 1500</p> <p>Particularités :  </p>			
<p>Couleur : Hawk</p> <p>Épaisseur : 10 mm</p> <p>Taille maximale : 4150 1500</p> <p>Particularités : </p>			

Les photos de ce chapitre vous donnent une bonne idée de nos couleurs. Elles peuvent varier légèrement dans la réalité. Consultez toujours vos échantillons.

Classic	échantillon de couleur	panneaux complet
<p>Couleur : Jupiter Épaisseur : 10 mm Taille maximale : 4150 1500 Particularités :  </p>		
<p>Couleur : Lightning Épaisseur : 10 mm Taille maximale : 4150 1500 Particularités :  </p>		
<p>Couleur : Maya Gold Épaisseur : 10 mm Taille maximale : 4150 1500 Particularités :  </p>		
<p>Couleur : Oxide Brown Épaisseur : 10 mm Taille maximale : 4150 1500 Particularités :  </p>		
<p>Couleur : Smokey Black Épaisseur : 10 mm Taille maximale : 4150 1500 Particularités : </p>		
<p>Couleur : Sparrow Épaisseur : 10 mm Taille maximale : 4150 1500 Particularités : </p>		
<p>Couleur : Starling Épaisseur : 10 mm Taille maximale : 4150 1500 Particularités :  </p>		
<p>Couleur : Steep Black Épaisseur : 10 mm Taille maximale : 4150 1500 Particularités :  </p>		

Les photos de ce chapitre vous donnent une bonne idée de nos couleurs. Elles peuvent varier légèrement dans la réalité. Consultez toujours vos échantillons.

Classic	échantillon de couleur	panneaux complet
<p>Couleur : Swallow</p> <p>Épaisseur : 10 mm</p> <p>Taille maximale : 4150 x 1500</p> <p>Particularités : </p>		
<p>Couleur : Wagtail</p> <p>Épaisseur : 10 mm</p> <p>Taille maximale : 4150 x 1500</p> <p>Particularités :    </p>		

4

Bien que les photos de ce chapitre vous donnent une bonne idée de nos couleurs, celles-ci peuvent varier légèrement dans la réalité. Consultez toujours vos échantillons.































































Plan de travail TopCore Gracia

4

Premium		échantillon de couleur	panneaux complet
<p>Couleur : Brevity Épaisseur : 10 mm Taille maximale : 4150 1500 Particularités : </p>			
<p>Couleur : Fakir Épaisseur : 10 mm Taille maximale : 4150 1500 Particularités : </p>			
<p>Couleur : Gracia Épaisseur : 10 mm Taille maximale : 4150 1500 Particularités : </p>			
<p>Couleur : Mahal Épaisseur : 10 mm Taille maximale : 4150 1500 Particularités : </p>			
<p>Couleur : Marmori Épaisseur : 10 mm Taille maximale : 4150 1500 Particularités : </p>			
<p>Couleur : Sabini Épaisseur : 10 mm Taille maximale : 4150 1500 Particularités : </p>			
<p>Couleur : Solid White Épaisseur : 10 mm Taille maximale : 4150 1500 Particularités : </p>			
<p>Couleur : Virtuous Épaisseur : 10 mm Taille maximale : 4150 1500 Particularités : </p>			

Les photos de ce chapitre vous donnent une bonne idée de nos couleurs. Elles peuvent varier légèrement dans la réalité. Consultez toujours vos échantillons.









Couleur	épaisseur	taille maximale	Particularités :
---------	-----------	-----------------	------------------

Classic			
Aqua Brown 	10 mm	4150 x 1500 mm	 
Aqua Grey	10 mm	4150 x 1500 mm	 
Buteo 	10 mm	4150 x 1500 mm	  
Eagle	10 mm	4150 x 1500 mm	 
Floating Black	10 mm	4150 x 1500 mm	
Goldfinch	10 mm	4150 x 1500 mm	 
Grandala	10 mm	4150 x 1500 mm	 
Hawk	10 mm	4150 x 1500 mm	
Jupiter	10 mm	4150 x 1500 mm	 
Lightning	10 mm	4150 x 1500 mm	  
Maya Gold	10 mm	4150 x 1500 mm	 
Oxide Brown	10 mm	4150 x 1500 mm	 
Smokey Black	10 mm	4150 x 1500 mm	
Sparrow	10 mm	4150 x 1500 mm	
Starling	10 mm	4150 x 1500 mm	 
Steep Black	10 mm	4150 x 1500 mm	 
Swallow	10 mm	4150 x 1500 mm	
Wagtail 	10 mm	4150 x 1500 mm	  
Premium			
Brevity 	10 mm	4150 x 1500 mm	  
Fakir	10 mm	4150 x 1500 mm	   
Gracia 	10 mm	4150 x 1500 mm	
Mahal	10 mm	4150 x 1500 mm	  
Marmori	10 mm	4150 x 1500 mm	  
Sabini	10 mm	4150 x 1500 mm	  
Solid White	10 mm	4150 x 1500 mm	
Virtuous	10 mm	4150 x 1500 mm	   



4

Explication des particularités

-  Motif veiné. Ne continue pas standard dans les transitions entre les parties du plan de travail. Motif veiné continue dans les chants.
-  Structure horizontale
-  Structure diagonale
-  Noyau en couleur de feuille
-  Noyau noir
-  Surface sensible aux taches
-  Le décor contient des rayures décoratives
-  Nouvelle couleur dans la collection
-  Grand gradient de couleur dans la plaque, du foncé au clair ou une veine. Ceci n'est pas facilement visible sur un échantillon. Des contrastes importants ou des différences de couleur peuvent apparaître, en particulier au niveau des joints. Mentionnez-le toujours lors de l'entretien de vente.

Remarque : En raison de la combinaison de la lumière et de la texture, des différences de couleur optique peuvent apparaître entre les sections du plan de travail au niveau des raccords d'angle.

Couleurs sortantes 2025 (disponible jusqu'à épuisement des stocks)

- Cross Over
- Twilight
- Steep Grey



Détail d'un éventuel joint d'angle.



Détail du raccord plan travail possible : le dessin du plan travail n'est pas traversant en standard.

Pour des informations sur le produit TopCore telles que les avantages, les points d'intérêt, la commande, la livraison ou l'entretien de ce matériau, voir le chapitre 1 informations générales.

4

Classic			n° de commande.	hors TVA	TVA incluse
	Plans de travail jusqu'à 300 mm de large	par m ¹	TC10-1-030	137,00	165,77
	Plans de travail jusqu'à 600 mm de large	par m ¹	TC10-1-060	237,00	286,77
	Plans de travail jusqu'à 650 mm de large	par m ¹	TC10-1-065	262,00	317,02
	Plans de travail jusqu'à 700 mm de large	par m ¹	TC10-1-070	317,00	383,57
	Plans de travail jusqu'à 800 mm de large	par m ¹	TC10-1-080	355,00	429,55
	Plans de travail jusqu'à 900 mm de large	par m ¹	TC10-1-090	384,00	464,64
	Plans de travail jusqu'à 1000 mm de large	par m ¹	TC10-1-100	469,00	567,49
	Plans de travail jusqu'à 1100 mm de large	par m ¹	TC10-1-110	530,00	641,30
	Plans de travail jusqu'à 1200 mm de large	par m ¹	TC10-1-120	556,00	672,76
	Plans de travail jusqu'à 1350 mm de large	par m ¹	TC10-1-135	641,00	775,61
Plans de travail jusqu'à 1500 mm de large	par m ¹	TC10-1-150	727,00	879,67	



TopCore 10 mm (sous-collé) sans finition des chants

Premium					
	Plans de travail jusqu'à 300 mm de large	par m ¹	TC10-2-030	209,00	252,89
	Plans de travail jusqu'à 600 mm de large	par m ¹	TC10-2-060	375,00	453,75
	Plans de travail jusqu'à 650 mm de large	par m ¹	TC10-2-065	401,00	485,21
	Plans de travail jusqu'à 700 mm de large	par m ¹	TC10-2-070	458,00	554,18
	Plans de travail jusqu'à 800 mm de large	par m ¹	TC10-2-080	498,00	602,58
	Plans de travail jusqu'à 900 mm de large	par m ¹	TC10-2-090	529,00	640,09
	Plans de travail jusqu'à 1000 mm de large	par m ¹	TC10-2-100	620,00	750,20
	Plans de travail jusqu'à 1100 mm de large	par m ¹	TC10-2-110	684,00	827,64
	Plans de travail jusqu'à 1200 mm de large	par m ¹	TC10-2-120	708,00	856,68
	Plans de travail jusqu'à 1350 mm de large	par m ¹	TC10-2-135	816,00	987,36
Plans de travail jusqu'à 1500 mm de large	par m ¹	TC10-2-150	890,00	1.076,90	





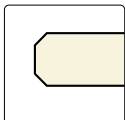

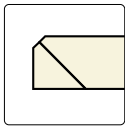

TopCore 10 mm (sous-collé) sans finition des chants

Assemblage d'angle					
Assemblage d'angle 1	jonction à angle droit		par unité	TC-HV1	53,00 64,13
Assemblage d'angle 2	jonction à onglet		par unité	TC-HV2	103,00 124,63
Assemblage d'angle 3	partie angulaire avec jonction à onglet		par unité	TC10-HV3	647,00 782,87
Assemblage d'angle 3a	partie angulaire avec jonction à angle droit		par unité	TC10-HV3A	647,00 782,87
Assemblage d'angle 4	section d'angle complète avec jonction à onglet		par unité	TC10-HV4	833,00 1.007,93
Assemblage d'angle 4a	section d'angle complète avec jonction à onglet		par unité	TC10-HV4A	833,00 1.007,93





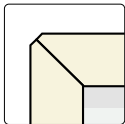



Complet avec kit de montage, voir avant-propos page 1.15





Finition des chants double facette		n° de commande.	hors TVA	TVA incluse		
		2F		par m ¹ TC-2F	50,00	60,50

Chant double facette 10 mm

Finition des chants onglet							
		VF01*		par m ¹ TC-VF01	115,00	139,15	
		VF02		par m ¹ TC-VF02	115,00	139,15	
		VF03		par m ¹ TC-VF03	115,00	139,15	
		VF04		par m ¹ TC-VF04	115,00	139,15	
		VF06		par m ¹ TC-VF06	129,00	156,09	
		VF08		par m ¹ TC-VF08	142,00	171,82	
		VF10		par m ¹ TC-VF10	154,00	186,34	
		*Pas pour Solid White : calculer 2F ici (à cause du noyau coloré et de la couleur unie) Autres épaisseurs de chants sur demande. Pour une finition de meuble haut, commandez/calculer toujours le côté entier.					

Chant d'onglet 20-100 mm avec facette

Découpes						
Découpes d'évier et de table de cuisson encastré jusqu'à 600 mm de large			par unité	TC-KOOK-OP1	104,00	125,84
Découpe pour table de cuisson encastré d'une largeur supérieure à 600 mm			par unité	TC-KOOK-OP2	140,00	169,40
Découpe pour taque affleurant (envoyer le dessin technique)			par unité	TC-VIB-UIT-COOK	237,00	286,77
Découpe pour joint à fourche type A (calculer 2x), max. 20 x 450 mm			par unité	TC-KOOK-OP	70,00	84,70
Trou de robinetterie dans le plan de travail (préciser le diamètre)			par unité	TC-KRG	33,50	40,54
Trou de robinetterie dans l'évier (préciser le diamètre)			par unité	TC-KRG035	25,50	30,86
Découpe pour prise/powerport sur-posé (Ø 70-120 mm)			par unité	TC-KPL-ROUND	104,00	125,84
Découpe pour prise de courant encastrée/panneau de commande Selsiuz/ Gessi/Osiris (max. 200 x 200 mm)			par unité	TC-UITVKKL	182,00	220,22

Exécutions supplémentaires						
Pan coupé (avec finition des chants à partir de 50 x 50 mm)			par unité	TC-S	86,00	104,06
Angle arrondi jusqu'à un rayon de 300 mm, sans chant fini*			par unité	TC-R30	195,00	235,95
Angle arrondi à partir d'un rayon de 300 mm, sans chant fini*			par unité	TC-R31	360,00	435,60
*uniquement possible avec des plans de travail massifs de 10 mm						
Découpe d'angle sans chant fini (deux côtés)			par unité	TC-KOL-A	98,00	118,58
Découpe angulaire sans chant fini (trois côtés)			par unité	TC-KOL3-A	127,00	153,67
Les coupes d'angle/angulaire ont toujours un rayon intérieur de 5 mm Il faut toujours calculer séparément un chant fini par exécution!						
Sous-collage pour lave-vaisselle (600 x 600 mm)			par unité	TC-ONDZ-VW	82,80	100,19
Face inférieure avec rembourrage en contreplaqué (pour le montage des pieds de table)			par m ²	TC-ONDZ-MPX	230,00	278,30
Renforcement supplémentaire pour les parties suspendues à partir d'une épaisseur de 30 mm (VF03)			par unité	TC-ONDZ-VERST	240,00	net
La face inférieure est équipée d'un cadre en acier			par unité	TC-ONDZ-FRAME	595,00	net
(voir chapitre 1 informations pour la commande, support et renforcement)						

4

Classic 10 mm d'épaisseur (sans chant fini)		n° de commande.	hors TVA	TVA incluse
Crédences jusqu'à 50 mm de haut	par m ¹	TCNAW-1-005	26,00	31,46
Crédences jusqu'à 100 mm de haut	par m ¹	TCNAW-1-010	46,00	55,66
Crédences jusqu'à 200 mm de haut	par m ¹	TCNAW-1-020	93,00	112,53
Crédences jusqu'à 300 mm de haut	par m ¹	TCNAW-1-030	137,00	165,77
Crédences jusqu'à 400 mm de haut	par m ¹	TCNAW-1-040	157,00	189,97
Crédences jusqu'à 500 mm de haut	par m ¹	TCNAW-1-050	198,00	239,58
Crédences jusqu'à 600 mm de haut	par m ¹	TCNAW-1-060	237,00	286,77
Crédences jusqu'à 700 mm de haut	par m ¹	TCNAW-1-070	317,00	383,57
Crédences jusqu'à 800 mm de haut	par m ¹	TCNAW-1-080	355,00	429,55
Crédences jusqu'à 900 mm de haut	par m ¹	TCNAW-1-090	384,00	464,64
Crédences jusqu'à 1000 mm de haut	par m ¹	TCNAW-1-100	469,00	567,49
Crédences jusqu'à 1100 mm de haut	par m ¹	TCNAW-1-110	530,00	641,30
Crédences jusqu'à 1200 mm de haut	par m ¹	TCNAW-1-120	556,00	672,76
Crédences jusqu'à 1350 mm de haut	par m ¹	TCNAW-1-135	641,00	775,61
Crédences jusqu'à 1500 mm de haut	par m ¹	TCNAW-1-150	727,00	879,67

Premium 10 mm d'épaisseur (sans chant fini)				
Crédences jusqu'à 50 mm de haut	par m ¹	TCNAW-2-005	36,50	44,17
Crédences jusqu'à 100 mm de haut	par m ¹	TCNAW-2-010	64,00	77,44
Crédences jusqu'à 200 mm de haut	par m ¹	TCNAW-2-020	159,00	192,39
Crédences jusqu'à 300 mm de haut	par m ¹	TCNAW-2-030	209,00	252,89
Crédences jusqu'à 400 mm de haut	par m ¹	TCNAW-2-040	278,00	336,38
Crédences jusqu'à 500 mm de haut	par m ¹	TCNAW-2-050	346,00	418,66
Crédences jusqu'à 600 mm de haut	par m ¹	TCNAW-2-060	375,00	453,75
Crédences jusqu'à 700 mm de haut	par m ¹	TCNAW-2-070	458,00	554,18
Crédences jusqu'à 800 mm de haut	par m ¹	TCNAW-2-080	498,00	602,58
Crédences jusqu'à 900 mm de haut	par m ¹	TCNAW-2-090	529,00	640,09
Crédences jusqu'à 1000 mm de haut	par m ¹	TCNAW-2-100	620,00	750,20
Crédences jusqu'à 1100 mm de haut	par m ¹	TCNAW-2-110	684,00	827,64
Crédences jusqu'à 1200 mm de haut	par m ¹	TCNAW-2-120	708,00	856,68
Crédences jusqu'à 1350 mm de haut	par m ¹	TCNAW-2-135	816,00	987,36
Crédences jusqu'à 1500 mm de haut	par m ¹	TCNAW-2-150	890,00	1.076,90

Calcule par pièce : arrondir à 100 mm, minimum 600 mm.

Finitions crédences		n° de commande.	hors TVA	TVA incluse
Polissage chant visible monofacette (1F)		par m ¹ TCNAW-1F	32,50	39,33
Polissage chant visible double facette (2F)		par m ¹ TCNAW-2F	50,00	60,50
Sciage onglet à 45 degrés des côtes latéraux		par m ¹ TCNAW-I45	82,00	99,22

Découpes crédences				
Découpes prises encastrées (rondes 70 mm)		par unité TCNAW-WCD	67,00	81,07
Découpe non standard (inférieure à 490 x 450 mm)		par unité TCNAW-KPL-ROUND	104,00	125,84

Exécutions supplémentaires crédences				
Côté incliné (avec finition des chants à partir de 50 x 50 mm)		par unité TCNAW-S	86,00	104,06
Angle arrondi jusqu'à un rayon de 300 mm, sans chant fini*		par unité TCNAW-R30	195,00	235,95
Angle arrondi à partir d'un rayon de 300 mm, sans chant fini*		par unité TCNAW-R31	335,00	405,35
Découpe d'angle sans chant fini (deux côtés)		par unité TCNAW-KOL-A	98,00	118,58
Découpe angulaire sans chant fini (trois côtés)		par unité TCNAW-KOL3-A	127,00	153,67

Les coupes d'angle/angulaire ont toujours un rayon intérieur de 5 mm
Il faut toujours calculer séparément un chant fini par exécution!

Tablettes murales				
	Tablette murale d'une épaisseur de 50 mm et d'une profondeur de 200 mm*	par m ¹ TCWP50-020	498,00	602,58
	Tablette murale de 50 mm d'épaisseur jusqu'à 250 mm de profondeur*	par m ¹ TCWP50-025	533,00	644,93
	Cadre de montage de la tablette murale 600 mm	par unité 180129	175,00	211,75
	Cadre de montage de la tablette murale 900 mm	par unité 180130	200,00	242,00
	*sans cadre de montage			
	Découpe pour spot de 57 mm	par unité TCWP-SPOT57	67,00	81,07
	Découpe pour spot de 68 mm	par unité TCWP-SPOT68	67,00	81,07



Les conditions différentes ne s'appliquent qu'au cadre de montage, pas aux tablettes murales elle-même.
Pour plus d'informations, les dessins techniques et les conseils de montage pour les tablettes murales, voir les informations de commande H1, tablettes murales.

Joue type A mitoyen

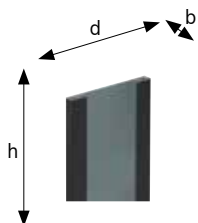

				n° de commande.	hors TVA	TVA incluse
Joues jusqu'à	300 mm de profondeur	par m ¹	TCSTOL-A-030	430,00	520,30	
Joues jusqu'à	650 mm de profondeur	par m ¹	TCSTOL-A-065	790,00	955,90	
Joues jusqu'à	900 mm de profondeur	par m ¹	TCSTOL-A-090	1.057,00	1.278,97	
Joues jusqu'à	1200 mm de profondeur	par m ¹	TCSTOL-A-120	1.299,00	1.571,79	
Joues jusqu'à	1500 mm de profondeur	par m ¹	TCSTOL-A-150	1.610,00	1.948,10	

Largeur joue 30 à 100 mm

Joue type B entièrement autoportant

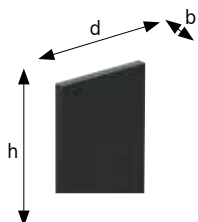

Joues jusqu'à	300 mm de profondeur	par m ¹	TCSTOL-B-030	703,00	850,63
Joues jusqu'à	650 mm de profondeur	par m ¹	TCSTOL-B-065	1.058,00	1.280,18
Joues jusqu'à	900 mm de profondeur	par m ¹	TCSTOL-B-090	1.407,00	1.702,47
Joues jusqu'à	1200 mm de profondeur	par m ¹	TCSTOL-B-120	1.760,00	2.129,60
Joues jusqu'à	1500 mm de profondeur	par m ¹	TCSTOL-B-150	2.074,00	2.509,54

Largeur joue 30 à 100 mm

- > L'avant et l'arrière sont finis en standard. La joue en combinaison avec les armoires bas peut donc être utilisée aussi bien de manière autonome que contre le mur.
- > Les parties visibles du côté de l'armoire, telles que les plinthes et la porte sont finies en TopCore.
- > Les parties non visibles du type A du côté de l'armoire sont prévu de bois afin que la joue puisse être facilement vissé à l'armoire.
- > Les parties visibles du type A sont finies à l'intérieur sur 140 mm.
- > Les tolérances de mesure entre le plan de travail, la joue et les armoires sont très critiques. C'est pourquoi nous recommandons un dépassement de 2 mm par face visible du plan de travail par rapport à la joue.
- > Afin de garantir la liaison entre la joue et le plan de travail, il est recommandé de préciser le côté de la joue.
- > Des joues pour soutenir des tables sans armoires bas sont disponibles sur demande.
- > Calcul par joue : arrondir à 100 mm, prix minimum 600 mm.



Plan de travail TopCore Brevity

Avantages



Soft touch



Résistant aux traces de doigts



Surface extrêmement mate



Capacité d'autoréparation



Propriétés antibactériennes

Icônes



MD0560

Fenix 10



MD0530

Fenix 0.9

Groupe de conditions. Certains articles font l'objet d'une remise différente, qui sera mentionnée séparément.



Longueur maximale



Largeur maximale



Structure horizontale



Dessous en couleur plan de travail



Noyau en couleur de feuille



Noyau noir



Motif veiné



Grand dégradé de couleurs dans le plan de travail. Attention aux joints

Pour toutes les informations sur les produits Fenix, voir le chapitre 1 Informations générales.

Marques de qualité



Certificat^{FSC}



Greenguard



NSF



Carb2
(Fenix 0.9 en combinaison avec Greengridz)



Label écologique Nordic Swan
(Fenix 0.9 en combinaison avec Greengridz)



AMK

Plus d'info, voir le chapitre 1, durable.



FENIX

Sommaire

Fenix 10

- 5.3 Aperçu des couleurs
- 5.6 Matériau de base
- 5.7 Finitions des chants, découpes et exécutions supplémentaires
- 5.8 Crédences, plinthes et appuis de fenêtre
- 5.9 Finitions, exécutions supplémentaires et joues
- 5.10 éviers

Fenix 0.9

- 5.12 Aperçu des couleurs
- 5.15 Choix durable avec Greengridz
- 5.16 Greengridz
- 5.18 Greengridz finitions des chants et exécutions supplémentaires
- 5.19 RM (contreplaqué droit)
- 5.20 RM (contreplaqué droit) Joints d'angle et finitions chants
- 5.21 RM (contreplaqué droit) exécutions supplémentaires
- 5.22 RS (panneau d'aggloméré droit)
- 5.23 RS finitions des chants et exécutions supplémentaires
- 5.24 Crédences et exécutions supplémentaires
- 5.25 Tablettes murales Greengridz
- 5.26 Greengridz joues
- 5.29 Joues en multiplex (contreplaqué)

































plan de travail Fenix Angola

Classic	échantillon de couleur	panneaux complet
<p>Couleur : Angola Épaisseur : 10 mm Taille maximale : 4150 1250 Particularités : </p>		
<p>Couleur : Bold Black Épaisseur : 10 mm Taille maximale : 4150 1500 Particularités : </p>		
<p>Couleur : Brown Sugar Épaisseur : 10 mm Taille maximale : 4150 1500 Particularités : </p>		
<p>Couleur : Cast Iron Épaisseur : 10 mm Taille maximale : 4150 1500 Particularités : </p>		
<p>Couleur : Gray Land Épaisseur : 10 mm Taille maximale : 4150 1500 Particularités : </p>		
<p>Couleur : Heavy Metal Épaisseur : 10 mm Taille maximale : 4150 1500 Particularités : </p>		
<p>Couleur : Soft Steel Épaisseur : 10 mm Taille maximale : 4150 1500 Particularités : </p>		







5
Fenix
10

Les photos de ce chapitre vous donnent une bonne idée de nos couleurs. Elles peuvent varier légèrement dans la réalité. Consultez toujours vos échantillons.

Premium	échantillon de couleur	panneaux complet
<p>Couleur : Beige Arizona</p> <p>Épaisseur : 10 mm</p> <p>Taille maximale : 4150 1500</p> <p>Particularités : </p>		
<p>Couleur : Castoro Ottawa</p> <p>Épaisseur : 10 mm</p> <p>Taille maximale : 4150 1500</p> <p>Particularités : </p>		
<p>Couleur : Forest Green</p> <p>Épaisseur : 10 mm</p> <p>Taille maximale : 4150 1500</p> <p>Particularités : </p>		
<p>Couleur : Ghost White</p> <p>Épaisseur : 10 mm</p> <p>Taille maximale : 4150 1500</p> <p>Particularités : </p>		
<p>Couleur : Grigio Aragona</p> <p>Épaisseur : 10 mm</p> <p>Taille maximale : 4150 1500</p> <p>Particularités : </p>		
<p>Couleur : Ice Cream</p> <p>Épaisseur : 10 mm</p> <p>Taille maximale : 4150 1500</p> <p>Particularités : </p>		
<p>Couleur : Night Blue</p> <p>Épaisseur : 10 mm</p> <p>Taille maximale : 4150 1500</p> <p>Particularités : </p>		
<p>Couleur : Pure Brown</p> <p>Épaisseur : 10 mm</p> <p>Taille maximale : 4150 1500</p> <p>Particularités : </p>		

Couleur	épaisseur	taille maximale	Particularités :
Classic			
Angola (3464)	10 mm	4150 x 1250 mm !	  
Bold Black (0720)	10 mm	4150 x 1500 mm	 
Brown Sugar (2629)	10 mm	4150 x 1500 mm	 
Cast Iron (0718)	10 mm	4150 x 1500 mm	 
Gray Land (0724)	10 mm	4150 x 1500 mm	 
Heavy Metal (2630)	10 mm	4150 x 1500 mm	 
Soft Steel (2638)	10 mm	4150 x 1500 mm	 
Premium			
Beige Arizona (0748)	10 mm	4150 x 1500 mm	 
Castoro Ottawa (0717)	10 mm	4150 x 1500 mm	 
Forest Green (0750)	10 mm	4150 x 1500 mm	 
Ghost White (0029)	10 mm	4150 x 1500 mm	 
Grigio Aragona (0793)	10 mm	4150 x 1500 mm	 
Ice Cream (0030)	10 mm	4150 x 1500 mm	 
Night Blue (0754)	10 mm	4150 x 1500 mm	 
Pure Brown (0749)	10 mm	4150 x 1500 mm	 

Explication des icônes

-  Structure horizontale
-  Dessous en couleur plan de travail
-  Noyau en couleur de feuille
-  Noyau noir
-  Motif veiné. Ne continue pas standard dans les transitions entre les parties du plan de travail. Motif veiné continue dans les chants.
-  Grand gradient de couleur dans la plaque, du foncé au clair ou une veine. Ceci n'est pas facilement visible sur un échantillon. Des contrastes importants ou des différences de couleur peuvent apparaître, en particulier au niveau des joints. Mentionnez-le toujours lors de l'entretien de vente.

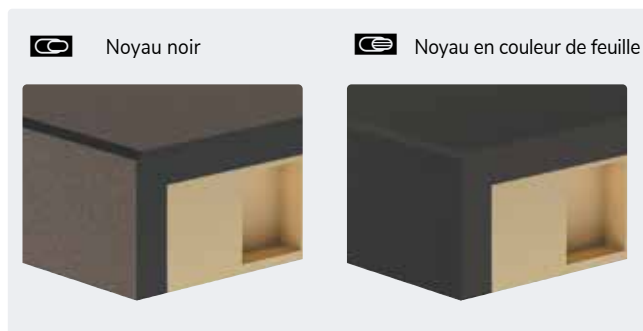

Pour plus d'informations sur le produit Fenix10, telles que les avantages, les points d'intérêt, la commande, la fourniture ou l'entretien de ce matériau, voir le chapitre 1 Informations générales.

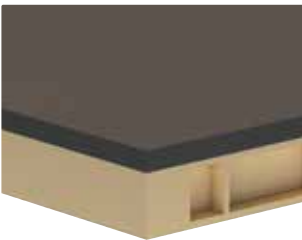
Classic			n° de commande.	hors TVA	TVA incluse
	Plans de travail jusqu'à	300 mm de large	par m ¹ FE10-1-030	211,00	255,31
	Plans de travail jusqu'à	600 mm de large	par m ¹ FE10-1-060	360,00	435,60
	Plans de travail jusqu'à	650 mm de large	par m ¹ FE10-1-065	381,00	461,01
	Plans de travail jusqu'à	700 mm de large	par m ¹ FE10-1-070	428,00	517,88
	Plans de travail jusqu'à	800 mm de large	par m ¹ FE10-1-080	500,00	605,00
	Plans de travail jusqu'à	900 mm de large	par m ¹ FE10-1-090	522,00	631,62
	Plans de travail jusqu'à	1000 mm de large	par m ¹ FE10-1-100	604,00	730,84
	Plans de travail jusqu'à	1100 mm de large	par m ¹ FE10-1-110	678,00	820,38
	Plans de travail jusqu'à	1200 mm de large	par m ¹ FE10-1-120	711,00	860,31
	Plans de travail jusqu'à	1350 mm de large	par m ¹ FE10-1-135	835,00	1.010,35
	Plans de travail jusqu'à	1500 mm de large	par m ¹ FE10-1-150	921,00	1.114,41







fenix 10 mm (collé) sans chant fini

5

Fenix
10

Premium					
	Plans de travail jusqu'à	300 mm de large	par m ¹ FE10-2-030	286,00	346,06
	Plans de travail jusqu'à	600 mm de large	par m ¹ FE10-2-060	505,00	611,05
	Plans de travail jusqu'à	650 mm de large	par m ¹ FE10-2-065	539,00	652,19
	Plans de travail jusqu'à	700 mm de large	par m ¹ FE10-2-070	598,00	723,58
	Plans de travail jusqu'à	800 mm de large	par m ¹ FE10-2-080	696,00	842,16
	Plans de travail jusqu'à	900 mm de large	par m ¹ FE10-2-090	740,00	895,40
	Plans de travail jusqu'à	1000 mm de large	par m ¹ FE10-2-100	847,00	1.024,87
	Plans de travail jusqu'à	1100 mm de large	par m ¹ FE10-2-110	948,00	1.147,08
	Plans de travail jusqu'à	1200 mm de large	par m ¹ FE10-2-120	1.002,00	1.212,42
	Plans de travail jusqu'à	1350 mm de large	par m ¹ FE10-2-135	1.163,00	1.407,23
	Plans de travail jusqu'à	1500 mm de large	par m ¹ FE10-2-150	1.286,00	1.556,06

fenix 10 mm (collé) sans chant fini

Assemblage d'angle					
Assemblage d'angle 1	jonction à angle droit		par unité FE-HV1	53,00	64,13
Assemblage d'angle 2	jonction à onglet		par unité FE-HV2	103,00	124,63
Assemblage d'angle 3	partie angulaire avec jonction à onglet		par unité FE10-HV3	720,00	871,20
Assemblage d'angle 3a	partie angulaire avec jonction à angle droit		par unité FE10-HV3A	720,00	871,20
Assemblage d'angle 4	section d'angle complète avec jonction à onglet		par unité FE10-HV4	1.021,00	1.235,41
Assemblage d'angle 4a	section d'angle complète avec jonction à onglet		par unité FE10-HV4A	1.021,00	1.235,41



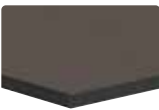



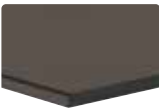
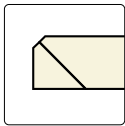
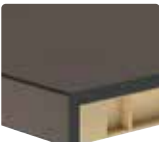

Complet avec kit de montage, voir page 1.40





Finition des chants double facette		n° de commande.	hors TVA	TVA incluse
	 2F	par m ¹ FE-2F	50,00	60,50

Chant double facette 10 mm

Finition des chants onglet						
	 VF01*	par m ¹	FE-VF01	115,00	139,15	
	VF02	par m ¹	FE-VF02	115,00	139,15	
	VF03	par m ¹	FE-VF03	115,00	139,15	
	VF04	par m ¹	FE-VF04	115,00	139,15	
	VF06	par m ¹	FE-VF06	129,00	156,09	
	VF08	par m ¹	FE-VF08	142,00	171,82	
	VF10	par m ¹	FE-VF10	154,00	186,34	
	*Pas pour le Bold Black et les couleurs premium : calculer 2F ici (à cause du noyau coloré) Autres épaisseurs de chants sur demande. Pour une finition de meuble haut, commandez/calculer toujours le côté entier.					

Chant à onglet 20-100 mm avec facette, noyau noire

Découpes						
Découpes d'évier et de table de cuisson encastré jusqu'à 600 mm de large			par unité	FE-KOOK-OP1	104,00	125,84
Découpe de l'évier et de la table de cuisson encastré d'une largeur supérieure à 600 mm			par unité	FE-KOOK-OP2	140,00	169,40
Découpe pour taque affleurant (envoyer le dessin technique)			par unité	FE-VIB-UIT-KOOK	237,00	286,77
Découpe pour accouplement à fourche de type A (calculer 2x), max. 20 x 450mm			par unité	FE-KOOK-OP	70,00	84,70
Trou de robinetterie dans le plan de travail (préciser le diamètre)			par unité	FE-KRG	33,50	40,54
Trou de robinetterie dans l'évier (préciser le diamètre)			par unité	FE-KRG035	25,50	30,86
Découpe pour prise/powerport sur-posé (Ø 70-120 mm)			par unité	FE-KPL-ROND	104,00	125,84
Découpe pour prise de courant encastrée/panneau de commande Selsiuz/Gessi/Osiris (max. 200 x 200 mm)			par unité	FE-UITVKKL	182,00	220,22

Exécutions supplémentaires						
Pan coupé (avec finition des chants à partir de 50 x 50 mm)			par unité	FE-S	86,00	104,06
Angle arrondi jusqu'à un rayon de 300 mm, sans chant fini*			par unité	FE-R30	195,00	235,95
Angle arrondi à partir d'un rayon de 300 mm, sans chant fini*			par unité	FE-R31	360,00	435,60
*uniquement possible avec des plans de travail massifs de 10 mm						
Découpe d'angle sans chant fini (deux côtés)			par unité	FE-KOL-A	98,00	118,58
Découpe angulaire sans chant fini (trois côtés)			par unité	FE-KOL3-A	127,00	153,67
Les découpes d'angle/angulaire ont toujours un rayon intérieur de 5 mm Il faut toujours calculer séparément un chant fini par exécution!						
Sous-collage pour lave-vaisselle (600 x 600 mm)			par unité	FE-ONDZ-VW	82,80	100,19
Face inférieure avec rembourrage en contreplaqué (pour le montage des pieds de table)			par m ²	FE-ONDZ-MPX	230,00	278,30
Renforcement supplémentaire pour les parties suspendues à partir d'une épaisseur de 30 mm (VF03)			par unité	FE-ONDZ-VERST	240,00	net
La face inférieure est équipée d'un cadre en acier			par unité	FE-ONDZ-FRAME	595,00	net

(voir chapitre 1 informations pour la commande, support et renforcement)



Classic 10 mm d'épaisseur (sans chant finit)		n° de commande.	hors TVA	TVA incluse
Crédences jusqu'à 50 mm de haut	par m ¹	FENAW-1-005	32,00	38,72
Crédences jusqu'à 100 mm de haut	par m ¹	FENAW-1-010	61,00	73,81
Crédences jusqu'à 200 mm de hauteur	par m ¹	FENAW-1-020	135,00	163,35
Crédences jusqu'à 300 mm de haut	par m ¹	FENAW-1-030	211,00	255,31
Crédences jusqu'à 400 mm de haut	par m ¹	FENAW-1-040	255,00	308,55
Crédences jusqu'à 500 mm de hauteur	par m ¹	FENAW-1-050	302,00	365,42
Crédences jusqu'à 600 mm de haut	par m ¹	FENAW-1-060	360,00	435,60
Crédences jusqu'à 700 mm de haut	par m ¹	FENAW-1-070	428,00	517,88
Crédences jusqu'à 800 mm de haut	par m ¹	FENAW-1-080	500,00	605,00
Crédences jusqu'à 900 mm de haut	par m ¹	FENAW-1-090	522,00	631,62
Crédences jusqu'à 1000 mm de haut	par m ¹	FENAW-1-100	604,00	730,84
Crédences jusqu'à 1100 mm de haut	par m ¹	FENAW-1-110	678,00	820,38
Crédences jusqu'à 1200 mm de haut	par m ¹	FENAW-1-120	711,00	860,31
Crédences jusqu'à 1350 mm de haut	par m ¹	FENAW-1-135	835,00	1.010,35
Crédences jusqu'à 1500 mm de hauteur	par m ¹	FENAW-1-150	921,00	1.114,41

Premium 10 mm d'épaisseur (sans chant fini)				
Crédences jusqu'à 50 mm de haut	par m ¹	FENAW-2-005	49,00	59,29
Crédences jusqu'à 100 mm de haut	par m ¹	FENAW-2-010	83,00	100,43
Crédences jusqu'à 200 mm de hauteur	par m ¹	FENAW-2-020	201,00	243,21
Crédences jusqu'à 300 mm de haut	par m ¹	FENAW-2-030	286,00	346,06
Crédences jusqu'à 400 mm de haut	par m ¹	FENAW-2-040	355,00	429,55
Crédences jusqu'à 500 mm de hauteur	par m ¹	FENAW-2-050	440,00	532,40
Crédences jusqu'à 600 mm de haut	par m ¹	FENAW-2-060	505,00	611,05
Crédences jusqu'à 700 mm de haut	par m ¹	FENAW-2-070	598,00	723,58
Crédences jusqu'à 800 mm de haut	par m ¹	FENAW-2-080	696,00	842,16
Crédences jusqu'à 900 mm de haut	par m ¹	FENAW-2-090	740,00	895,40
Crédences jusqu'à 1000 mm de haut	par m ¹	FENAW-2-100	847,00	1.024,87
Crédences jusqu'à 1100 mm de haut	par m ¹	FENAW-2-110	948,00	1.147,08
Crédences jusqu'à 1200 mm de haut	par m ¹	FENAW-2-120	1.002,00	1.212,42
Crédences jusqu'à 1350 mm de haut	par m ¹	FENAW-2-135	1.163,00	1.407,23
Crédences jusqu'à 1500 mm de hauteur	par m ¹	FENAW-2-150	1.286,00	1.556,06

Calculer par partie : arrondir à 100 mm, minimum 600 mm.

Finitions crédences				
Polissage chant visible monofacette (1F)		par m ¹	FENAW-1F	32,50 39,33
Polissage chant visible double facette (2F)		par m ¹	FENAW-2F	50,00 60,50
Sciage onglet à 45 degrés des côtes latéraux		par m ¹	FENAW-U45	82,00 99,22

Découpes crédences				
Découpes prises encastrées (rondes 70 mm)		par unité	FENAW-WCD	67,00 81,07
Découpe non standard (inférieure à 490 x 450 mm)		par unité	FENAW-KPL-ROND	104,00 125,84

Exécutions supplémentaires crédenes		n° de commande.	hors TVA	TVA incluse
Pan coupé (avec finition des chants à partir de 50 x 50 mm)		par unité FENAW-S	86,00	104,06
Angle arrondi jusqu'à un rayon de 300 mm, sans chant fini*		par unité FENAW-R30	195,00	235,95
Angle arrondi à partir d'un rayon de 300 mm, sans chant fini*		par unité FENAW-R31	335,00	405,35
Découpe d'angle sans chant fini (deux côtés)		par unité FENAW-KOL-A	98,00	118,58
Découpe angulaire sans chant fini (trois côtés)		par unité FENAW-KOL3-A	127,00	153,67

Les découpes d'angle/angulaire ont toujours un rayon intérieur de 5 mm
Il faut toujours calculer séparément un chant fini par exécution!

Tablettes murales				
	Tablette murale d'une épaisseur de 50 mm et d'une profondeur de 200 mm*	par m ¹	FEWP50-020	583,00 705,43
	Tablette murale de 50 mm d'épaisseur jusqu'à 250 mm de profondeur*	par m ¹	FEWP50-025	624,00 755,04
	Cadre de montage de la tablette murale 600 mm	par unité	180129	175,00 211,75
	Cadre de montage de la tablette murale 900 mm	par unité	180130	200,00 242,00
	*sans cadre de montage			
	Découpe pour spot 57 mm	par unité	FEWP-SPOT57	67,00 81,07
	Découpe pour spot 68 mm	par pièce	FEWP-SPOT68	67,00 81,07

Les conditions différentes ne s'appliquent qu'au cadre de montage, pas aux tablettes murales elle-même.
Pour plus d'informations, les dessins techniques et les conseils de montage pour les tablettes murales, voir les informations de commande H1, tablettes murales.

Joue type A mitoyen				
	Joues jusqu'à 300 mm de profondeur	par m ¹	FESTOL-A-030	493,00 596,53
	Joues jusqu'à 650 mm de profondeur	par m ¹	FESTOL-A-065	904,00 1.093,84
	Joues jusqu'à 900 mm de profondeur	par m ¹	FESTOL-A-090	1.237,00 1.496,77
	Joues jusqu'à 1200 mm de profondeur	par m ¹	FESTOL-A-120	1.515,00 1.833,15
	Joues jusqu'à 1500 mm de profondeur	par m ¹	FESTOL-A-150	1.904,00 2.303,84

Largeur joue 30 à 100 mm

Joue type B entièrement autoportant				
	Joues jusqu'à 300 mm de profondeur	par m ¹	FESTOL-B-030	825,00 998,25
	Joues jusqu'à 650 mm de profondeur	par m ¹	FESTOL-B-065	1.250,00 1.512,50
	Joues jusqu'à 900 mm de profondeur	par m ¹	FESTOL-B-090	1.646,00 1.991,66
	Joues jusqu'à 1200 mm de profondeur	par m ¹	FESTOL-B-120	2.060,00 2.492,60
	Joues jusqu'à 1500 mm de profondeur	par m ¹	FESTOL-B-150	2.399,00 2.902,79

Largeur joue 30 à 100 mm

- > L'avant et l'arrière sont finis en standard. La joue en combinaison avec les armoires bas peut donc être utilisée aussi bien de manière autonome que contre le mur.
- > Les parties visibles du côté de l'armoire, telles que les plinthes et la porte sont finis en Fenix.
- > Les parties non visibles du type A du côté de l'armoire sont prévu de bois afin que la joue puisse être facilement vissé à l'armoire.
- > Les parties visibles du type A sont finies à l'intérieur sur 140 mm.
- > Les tolérances de mesure entre le plan de travail, la joue et les armoires sont très critiques. C'est pourquoi nous recommandons un dépassement de 2 mm par face visible du plan de travail par rapport à la joue.
- > Afin de garantir la liaison entre la joue et le plan de travail, il est recommandé de préciser le côté de la joue.
- > Des joues pour soutenir des tables sans armoires bas sont disponibles sur demande.
- > Calcul par joue : arrondir à 100 mm, prix minimum 600 mm.

5

Fenix
10

Évier Fenix 50 x 40 Bold Black

Informations sur le produit

Cet évier en matière recomposé mat FENIX INTEGRATED SOLUTIONS est composé, entre autres, de quartz, de particules nanotechnologiques et de six types d'acrylique innovants. Grâce à cela il est donc extrêmement résistant aux chocs et à l'usure, ainsi qu'aux UV, aux taches et à la chaleur. Possible en combinaison avec un robinet d'eau bouillante. Attention à l'huile bouillante et aux casseroles provenant directement du feu. Ils peuvent endommager l'évier.

Les éviers Fenix présentés ici sont disponibles en stock. Pour les autres couleurs, le délai de livraison est de 6 semaines.

A noter :

- > uniquement disponible en combinaison avec un plan de travail Fenix 10 (pas possible en Fenix 09 et pas livrable séparément)
- > une légère différence de couleur est possible entre le plan de travail et l'évier en raison de la différence de matériau
- > pas d'encastrement à fleur possible

Conseils d'entretien

- > Pour l'entretien quotidien, il suffit d'une eau chaude savonneuse et d'une éponge ou d'un chiffon en microfibrés. Pour éviter les taches de calcaire, il est conseillé de sécher l'évier avec, par exemple, un torchon.
- > Pour les taches tenaces, appliquez de l'eau de Javel diluée sur un chiffon et utilisez-le pour enlever la tache. Rincez bien à l'eau tiède et séchez l'évier.
- > Les taches de calcaire peuvent être éliminées avec du vinaigre de nettoyage. Rincez bien à l'eau tiède et séchez.

A noter :



- > Les acides et les substances agressives attaquent l'évier et peuvent provoquer des taches ou des petits trous dans l'évier. Par exemple, les déboucheurs d'évier, le polissage de l'argent, les nettoyants dentaires, le S39 et les solutions aigre-douce
- > L'huile bouillante et une casserole sortant directement du feu peuvent endommager l'évier

Evier Fenix 50 x 40 Bold Black		Encastrement	n° de commande.	hors TVA	TVA incluse	
	Dimension (ext) :	539-439-217 mm	Semi sous-encastrable	FE-SON-5040-BOB	1.560,00	1.887,60
	Dimension (int.) :	500-400-200 mm	sous-encastrable	FE-OND-5040-BOB	1.560,00	1.887,60
	Dimension avant :	90 mm				
	Largeur min. de l'armoire	600 mm				
	Complet avec crépine en inox, trop-plein et siphon.					
<p>Version améliorée ! maintenant possible avec un robinet d'eau bouillante.</p> <p>A noter :</p> <ul style="list-style-type: none"> > le prix comprend l'encastrement et le montage > le montage du kit de support fourni (non inclus dans le prix) est obligatoire 						



Evier Fenix 50 x 40 Ghost White		Encastrement	n° de commande.	hors TVA	TVA incluse	
	Dimension (ext) :	539-439-217 mm	Semi sous-encastrable	FE-SON-5040-GOW	1.560,00	1.887,60
	Dimension (int.) :	500-400-200 mm	sous-encastrable	FE-OND-5040-GOW	1.560,00	1.887,60
	Dimension avant :	90 mm				
	Largeur min. de l'armoire	600 mm				
	Complet avec crépine en inox, trop-plein et siphon.					
<p>Version améliorée ! maintenant possible avec un robinet d'eau bouillante.</p> <p>A noter :</p> <ul style="list-style-type: none"> > le prix comprend l'encastrement et le montage > le montage du kit de support fourni (non inclus dans le prix) est obligatoire 						









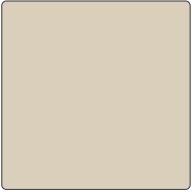
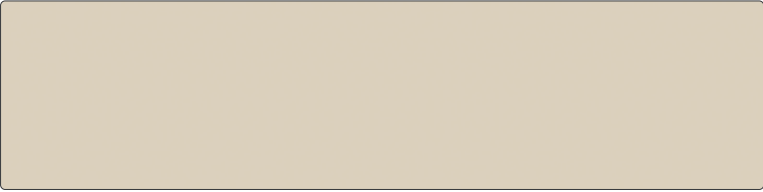

Evier Fenix 50 x 40 autres couleurs		Encastrement	n° de commande.	hors TVA	TVA incluse	
<div style="display: flex; flex-wrap: wrap;"> <div style="width: 50%; text-align: center;">  Beige Arizona </div> <div style="width: 50%; text-align: center;">  Castoro Ottawa </div> </div>	Dimension (ext) :	539-439-217 mm	Semi sous-encastrable	FE-SON-5040-xxx	1.679,00	2.031,59
	Dimension (int.) :	500-400-200 mm	sous-encastrable	FE-OND-5040-xxx	1.679,00	2.031,59
	Dimension avant :	90 mm				
	Largeur min. de l'armoire	600 mm				
	Complet avec crépine en inox, trop-plein et siphon.					
<p>A noter :</p> <ul style="list-style-type: none"> > le prix comprend l'encastrement et le montage > le délai de livraison est d'environ 6 semaines > le montage du kit de support fourni (non inclus dans le prix) est obligatoire 						

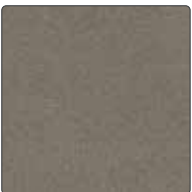
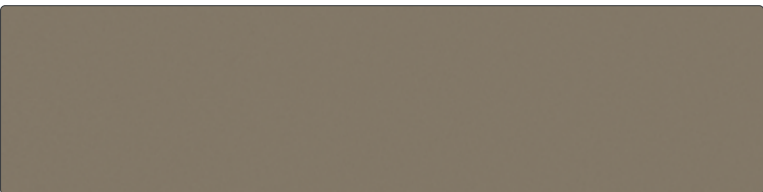
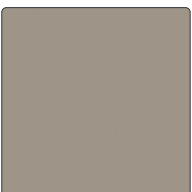
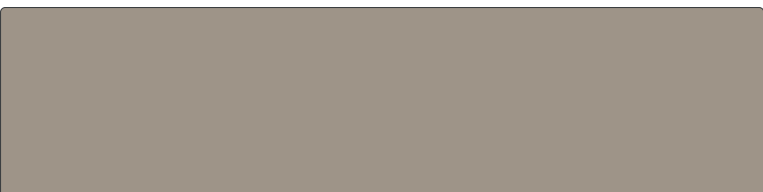
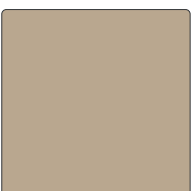
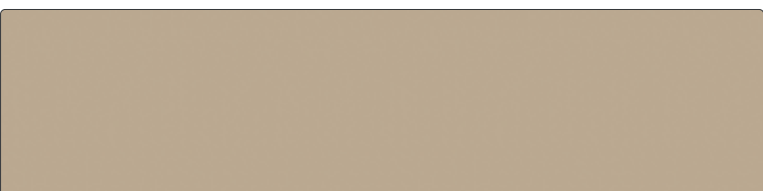

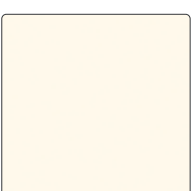
5

Fenix 10

Classic	échantillon de couleur	panneaux complet
<p>Couleur : Beige Arizona Épaisseur : 0.9 mm Taille maximale : 4000 1200</p>		
<p>Couleur : Bold Black Épaisseur : 0.9 mm Taille maximale : 4000 1200</p>		
<p>Couleur : Brown Sugar Épaisseur : 0.9 mm Taille maximale : 4000 1200</p>		
<p>Couleur : Cast Iron Épaisseur : 0.9 mm Taille maximale : 4000 1200</p>		
<p>Couleur : Castoro Ottawa Épaisseur : 0.9 mm Taille maximale : 4000 1200</p>		
<p>Couleur : Forest Green Épaisseur : 0.9 mm Taille maximale : 4000 1200</p>		
<p>Couleur : Ghost White Épaisseur : 0.9 mm Taille maximale : 4000 1200</p>		
<p>Couleur : Gray Land Épaisseur : 0.9 mm Taille maximale : 4000 1200</p>		

5

Fenix
0.9

Bien que les photos de ce chapitre vous donnent une bonne idée de nos couleurs, elles peuvent varier légèrement dans la réalité. Consultez toujours vos échantillons.

Classic	échantillon de couleur	panneaux complet
Couleur : Grigio Aragona Épaisseur : 0.9 mm Taille maximale :		
Couleur : Heavy Metal Épaisseur : 0.9 mm Taille maximale :		
Couleur : Ice Cream Épaisseur : 0.9 mm Taille maximale :		
Couleur : Night Blue Épaisseur : 0.9 mm Taille maximale :		
Couleur : Pure Brown Épaisseur : 0.9 mm Taille maximale :		
Couleur : Soft Steel Épaisseur : 0.9 mm Taille maximale :		

5

Fenix 0.9

Bien que les photos de ce chapitre vous donnent une bonne idée de nos couleurs, elles peuvent varier légèrement dans la réalité. Consultez toujours vos échantillons.

Couleur	épaisseur	taille maximale
Classic		
Beige Arizona (0748)	0.9 mm	4000 x 1200 mm
Bold Black (0720)	0.9 mm	4000 x 1200 mm
Brown Sugar (2629)	0.9 mm	4000 x 1200 mm
Cast Iron (0718)	0.9 mm	4000 x 1200 mm
Castoro Ottawa (0717)	0.9 mm	4000 x 1200 mm
Forest Green (0750)	0.9 mm	4000 x 1200 mm
Ghost White (0029)	0.9 mm	4000 x 1200 mm
Gray Land (0724)	0.9 mm	4000 x 1200 mm
Grigio Aragona (0793)	0.9 mm	4000 x 1200 mm
Heavy Metal (2630)	0.9 mm	4000 x 1200 mm
Ice Cream (0030)	0.9 mm	4000 x 1200 mm
Night Blue (0754)	0.9 mm	4000 x 1200 mm
Pure Brown (0749)	0.9 mm	4000 x 1200 mm
Soft Steel (2638)	0.9 mm	4000 x 1200 mm

5

Fenix
0.9

Pour plus d'informations sur le produit Fenix09 telles que les avantages, les points d'intérêt, la commande, la livraison ou l'entretien de ce matériau, voir le chapitre 1 informations générales.

FORÊTS GÉRÉES DURABLE-
MENT

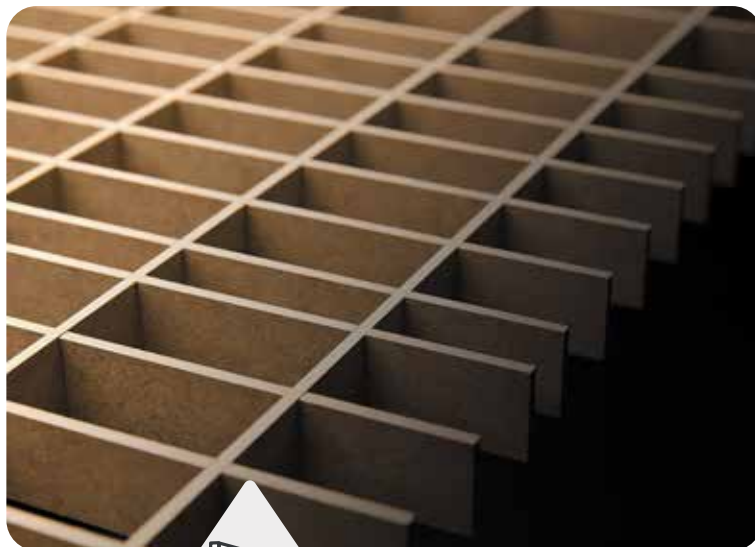

Carbone de haute qualité
pour utilisation dans les
filtres à eau et à air



Matériau de base

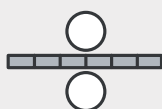

Fabrication des
panneaux

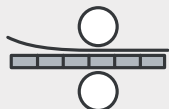

Collage de stratifiés

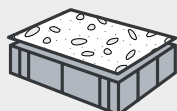

Plans de travail de
cuisine sur mesure



Retour à
l'usine



Utilisation

Plus économique et plus léger

Cette technologie verte est une alternative durable aux matériaux de base couramment utilisés tels que le contreplaqué ou l'aggloméré. La production de Greengridz nécessite moins de matières premières et produit moins d'émissions de CO que le contreplaqué. Le matériau présente une structure en treillis ouverte à l'intérieur, ce qui nécessite environ 60 % de bois en moins que les variantes massives. Ce bois provient de forêts gérées de manière durable par la Commission des forêts de l'État irlandais. En outre, la légèreté du matériau permet de réduire la quantité de carburant nécessaire au transport, ce qui permet de réduire encore les émissions de CO. Il laisse donc une empreinte carbone plus faible.

Greengridz n'est pas seulement plus résistant aux chocs et à l'eau que le contreplaqué traditionnel, il est aussi plus stable, plus léger et plus économique. De plus, Greengridz peut être réutilisé à 100% ! Vous pouvez le finir avec Fenix09 dans toutes les couleurs, tous les motifs et toutes les textures.

Panneau léger

- > faible empreinte écologique
- > Matériau de base certifié CARB2
- > Certifié FSC
- > moins de matières premières
- > 20% moins d'émissions de CO

FXGPR 25			n° de commande.	hors TVA	TVA incluse
	Plans de travail jusqu'à 250 mm de large	par m ¹	FXGPR25-025	190,00	229,90
	Plans de travail jusqu'à 600 mm de large	par m ¹	FXGPR25-060	239,00	289,19
	Plans de travail jusqu'à 650 mm de large	par m ¹	FXGPR25-065	285,00	344,85
	Plans de travail jusqu'à 750 mm de large	par m ¹	FXGPR25-075	335,00	405,35
	Plans de travail jusqu'à 900 mm de large	par m ¹	FXGPR25-090	357,00	431,97
	Plans de travail jusqu'à 1200 mm de large	par m ¹	FXGPR25-120	455,00	550,55

24 mm Greengridz
sans chant fini

Longueur maximale 4000 mm

FXGPR 32					
	Plans de travail jusqu'à 250 mm de large	par m ¹	FXGPR32-025	195,00	235,95
	Plans de travail jusqu'à 600 mm de large	par m ¹	FXGPR32-060	240,00	290,40
	Plans de travail jusqu'à 650 mm de large	par m ¹	FXGPR32-065	287,00	347,27
	Plans de travail jusqu'à 750 mm de large	par m ¹	FXGPR32-075	345,00	417,45
	Plans de travail jusqu'à 900 mm de large	par m ¹	FXGPR32-090	362,00	438,02
	Plans de travail jusqu'à 1200 mm de large	par m ¹	FXGPR32-120	464,00	561,44

32 mm Greengridz
sans chant fini

Longueur maximale 4000 mm

FXGPR 38					
	Plans de travail jusqu'à 250 mm de large	par m ¹	FXGPR38-025	227,00	274,67
	Plans de travail jusqu'à 600 mm de large	par m ¹	FXGPR38-060	288,00	348,48
	Plans de travail jusqu'à 650 mm de large	par m ¹	FXGPR38-065	324,00	392,04
	Plans de travail jusqu'à 750 mm de large	par m ¹	FXGPR38-075	404,00	488,84
	Plans de travail jusqu'à 900 mm de large	par m ¹	FXGPR38-090	413,00	499,73
	Plans de travail jusqu'à 1200 mm de large	par m ¹	FXGPR38-120	552,00	667,92

39 mm Greengridz
sans chant fini

Longueur maximale 4000 mm

FXGPR 50					
	Plans de travail jusqu'à 250 mm de large	par m ¹	FXGPR50-025	227,00	274,67
	Plans de travail jusqu'à 600 mm de large	par m ¹	FXGPR50-060	288,00	348,48
	Plans de travail jusqu'à 650 mm de large	par m ¹	FXGPR50-065	324,00	392,04
	Plans de travail jusqu'à 750 mm de large	par m ¹	FXGPR50-075	404,00	488,84
	Plans de travail jusqu'à 900 mm de large	par m ¹	FXGPR50-090	413,00	499,73
	Plans de travail jusqu'à 1200 mm de large	par m ¹	FXGPR50-120	552,00	667,92

50 mm Greengridz
sans chant fini

Longueur maximale 4000 mm

FXGPR 60					
	Plans de travail jusqu'à 250 mm de large	par m ¹	FXGPR60-025	227,00	274,67
	Plans de travail jusqu'à 600 mm de large	par m ¹	FXGPR60-060	288,00	348,48
	Plans de travail jusqu'à 650 mm de large	par m ¹	FXGPR60-065	324,00	392,04
	Plans de travail jusqu'à 750 mm de large	par m ¹	FXGPR60-075	404,00	488,84
	Plans de travail jusqu'à 900 mm de large	par m ¹	FXGPR60-090	413,00	499,73
	Plans de travail jusqu'à 1200 mm de large	par m ¹	FXGPR60-120	552,00	667,92







60 mm Greengridz
sans chant fini

Longueur maximale 4000 mm

FXGPR 80			n° de commande.	hors TVA	TVA incluse
	Plans de travail jusqu'à	250 mm de large	par m ¹ FXGPR80-025	227,00	274,67
	Plans de travail jusqu'à	600 mm de large	par m ¹ FXGPR80-060	288,00	348,48
	Plans de travail jusqu'à	650 mm de large	par m ¹ FXGPR80-065	324,00	392,04
	Plans de travail jusqu'à	750 mm de large	par m ¹ FXGPR80-075	404,00	488,84
	Plans de travail jusqu'à	900 mm de large	par m ¹ FXGPR80-090	413,00	499,73
	Plans de travail jusqu'à	1200 mm de large	par m ¹ FXGPR80-120	552,00	667,92

77 mm Greengridz
sans chant fini



Longueur maximale 4000 mm

Assemblage d'angle					
Assemblage d'angle 1	jonction à angle droit		par unité	FXGPRxx-HV1	71,00 85,91
Assemblage d'angle 2	jonction à onglet		par unité	FXGPRxx-HV2	93,00 112,53
Assemblage d'angle 3	partie angulaire avec jonction à onglet		par unité	FXGPRxx-HV3	553,00 669,13
Assemblage d'angle 3a	partie angulaire avec jonction à angle droit		par unité	FXGPRxx-HV3A	617,00 746,57
Assemblage d'angle 4	section d'angle complète avec jonction à onglet		par unité	FXGPRxx-HV4	857,00 1.036,97
Assemblage d'angle 4a	section d'angle complète avec jonction à onglet		par unité	FXGPRxx-HV4A	871,00 1.053,91

Complet avec kit de montage, voir page 1.40

5

Fenix
0.9

Finition des chants ABS/PP		n° de commande.	hors TVA	TVA incluse
 <p>chant ABS/PP 2 mm de 25 à 38 mm de hauteur avec facette</p>	 ABS/PP 25 mm	par m ¹ FXGPR25-ABS	57,00	68,97
	ABS/PP 32 mm	par m ¹ FXGPR32-ABS	57,00	68,97
	ABS/PP 38 mm	par m ¹ FXGPR38-ABS	57,00	68,97
	ABS/PP 50 mm	par m ¹ FXGPR50-ABS	110,00	133,10
	ABS/PP 60 mm	par m ¹ FXGPR60-ABS	128,00	154,88
	ABS/PP 80 mm	par m ¹ FXGPR80-ABS	166,00	200,86

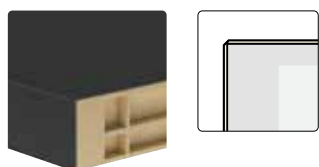

Chant 2 mm ABS/PP, de 50 à 80 mm de haut avec facette

ABS = PP



Le ABS est du PP. Le PP est l'abréviation de polypropylène, un matériau plus respectueux de l'environnement que l'ABS. Il est également plus résistant à la chaleur et aux produits chimiques et ne jaunit pas. À part cela, il n'y a pas de différences : Le PP ressemble à l'ABS et est simplement disponible dans toutes les couleurs de stratifiés de la collection. Si vous choisissez une face avant en ABS/PP, toutes les autres faces seront finies avec ce matériau.









5

Fenix 0,9

Versions divergentes					
Couleurs hors collection (annulation impossible)	(supplément par configuration)	par unité	HPL-KBCTOES	379,00	458,59
Dessous entièrement dans la couleur supérieure	(min. 0,2 m ²)	par m ²	FXGPRxx-A-ONDK	193,00	233,53
Emballage renforcé plans de travail (pour les critères, voir les informations sur les produits)	(supplément par configuration)	par unité	KRAT-HPL-ST	236,00	285,56

Finitions					
Bande de chant séparée (FX) pour les chants latéraux jusqu'à 38 mm		par m ¹	FXGPRxx-FX-LOS	9,00	10,89
Bande de chant séparée (FX) pour les extrémités 50-80 mm		par m ¹	FXGPRxx-FXO-LOS	27,50	33,28

Découpes					
Découpes pour table de cuisson, évier encastré ou powerport		par unité	FXGPRxx-KPL	32,00	38,72
Trou de robinetterie dans le plan de travail (préciser le diamètre)		par unité	FXGPRxx-KRG	17,00	20,57
Trou de robinetterie dans l'évier (préciser le diamètre)		par unité	FXGPRxx-KRG035	25,50	30,86

Exécutions supplémentaires					
Pan coupé (avec finition des chants à partir de 50 x 50 mm)		par unité	FXGPRxx-S	85,00	102,85
Coin arrondi jusqu'à 38 mm de hauteur (rayon min. 50 mm)		par unité	FXGPRxx-R-ABS	107,00	129,47
Angle arrondi de 50 à 80 mm de hauteur (rayon min. 70 mm)		par unité	FXGPRxx-R-ABSx	134,00	162,14
Arrondi intérieur jusqu'à 38 mm de hauteur (rayon min. 70 mm)*		par unité	FXGPRxx-BR-ABS	134,00	162,14
Angles intérieurs de 50 à 80 mm de hauteur (rayon min. 100 mm)		par unité	FXGPRxx-BR-ABSx	146,00	176,66
Découpe d'angle/angularaire sans finition de chant		par unité	FXGPRxx-KOLOM	54,00	65,34
Découpe d'angle avec finition des chants (deux côtés)		par unité	FXGPRxx-KOL-A	90,00	108,90
Découpe angulaire avec finition des chants (trois côtés)		par unité	FXGPRxx-KOL3-A	111,00	134,31

Il faut toujours calculer séparément un chant fini par exécution!

FXRM 25			n° de commande.	hors TVA	TVA incluse
	Plans de travail jusqu'à 250 mm de large	par m ¹	FXRM25-025	216,00	261,36
	Plans de travail jusqu'à 600 mm de large	par m ¹	FXRM25-060	272,00	329,12
	Plans de travail jusqu'à 650 mm de large	par m ¹	FXRM25-065	322,00	389,62
	Plans de travail jusqu'à 750 mm de large	par m ¹	FXRM25-075	384,00	464,64
	Plans de travail jusqu'à 900 mm de large	par m ¹	FXRM25-090	405,00	490,05
	Plans de travail jusqu'à 1200 mm de large	par m ¹	FXRM25-120	522,00	631,62

Contreplaqué de 25 mm sans finition de chant (avec support)

Longueur maximale 4000 mm

FXRM 32					
	Plans de travail jusqu'à 250 mm de large	par m ¹	FXRM32-025	221,00	267,41
	Plans de travail jusqu'à 600 mm de large	par m ¹	FXRM32-060	274,00	331,54
	Plans de travail jusqu'à 650 mm de large	par m ¹	FXRM32-065	323,00	390,83
	Plans de travail jusqu'à 750 mm de large	par m ¹	FXRM32-075	393,00	475,53
	Plans de travail jusqu'à 900 mm de large	par m ¹	FXRM32-090	410,00	496,10
	Plans de travail jusqu'à 1200 mm de large	par m ¹	FXRM32-120	526,00	636,46

contreplaqué de 32 mm sans finition de chants

Longueur maximale 4000 mm

FXRM 38					
	Plans de travail jusqu'à 250 mm de large	par m ¹	FXRM38-025	255,00	308,55
	Plans de travail jusqu'à 600 mm de large	par m ¹	FXRM38-060	325,00	393,25
	Plans de travail jusqu'à 650 mm de large	par m ¹	FXRM38-065	366,00	442,86
	Plans de travail jusqu'à 750 mm de large	par m ¹	FXRM38-075	458,00	554,18
	Plans de travail jusqu'à 900 mm de large	par m ¹	FXRM38-090	469,00	567,49
	Plans de travail jusqu'à 1200 mm de large	par m ¹	FXRM38-120	623,00	753,83

contreplaqué de 38 mm sans finition de chants

Longueur maximale 4000 mm

FXRM 50, 62, 80 et 98					
	Plans de travail jusqu'à 250 mm de large	par m ¹	FXRMxx-025	255,00	308,55
	Plans de travail jusqu'à 600 mm de large	par m ¹	FXRMxx-060	325,00	393,25
	Plans de travail jusqu'à 650 mm de large	par m ¹	FXRMxx-065	366,00	442,86
	Plans de travail jusqu'à 750 mm de large	par m ¹	FXRMxx-075	458,00	554,18
	Plans de travail jusqu'à 900 mm de large	par m ¹	FXRMxx-090	469,00	567,49
	Plans de travail jusqu'à 1200 mm de large	par m ¹	FXRMxx-120	623,00	753,83

contreplaqué sans finition de chants

Longueur maximale 4000 mm

5

Fenix 0.9

Assemblage d'angle			n° de commande.	hors TVA	TVA incluse
Assemblage d'angle 1	jonction à angle droit		par unité FXRMxx-HV1	71,00	85,91
Assemblage d'angle 2	jonction à onglet		par unité FXRMxx-HV2	93,00	112,53
Assemblage d'angle 3	partie angulaire avec jonction à onglet		par unité FXRMxx-HV3	624,00	755,04
Assemblage d'angle 3a	partie angulaire avec jonction à angle droit		par unité FXRMxx-HV3A	695,00	840,95
Assemblage d'angle 4	section d'angle complète avec jonction à onglet		par unité FXRMxx-HV4	969,00	1.172,49
Assemblage d'angle 4a	section d'angle complète avec jonction à angle droit		par unité FXRMxx-HV4A	982,00	1.188,22

Complet avec kit de montage, voir page 1.40

Finition des chants ABS/PP

5

Fenix 0,9

		ABS/PP 25 mm		par m ¹	FXRM25-ABS	57,00	68,97
		ABS/PP 32 mm		par m ¹	FXRM32-ABS	57,00	68,97
		ABS/PP 38 mm		par m ¹	FXRM38-ABS	57,00	68,97
		ABS/PP 50 mm		par m ¹	FXRM50-ABS	168,00	203,28
		ABS/PP 60 mm		par m ¹	FXRM60-ABS	187,00	226,27
		ABS/PP 80 mm		par m ¹	FXRM80-ABS	225,00	272,25
		ABS/PP 98 mm		par m ¹	FXRM98-ABS	243,00	294,03

chant ABS/PP 2 mm de 25 à 38 mm de hauteur avec facette

2 mm ABS/PP bord 50 à 98 mm de haut avec facette

Pour une finition de meuble haut, commandez/calculiez toujours le côté entier.

ABS = PP

Le ABS est du PP. Le PP est l'abréviation de polypropylène, un matériau plus respectueux de l'environnement que l'ABS. Il est également plus résistant à la chaleur et aux produits chimiques et ne jaunit pas. À part cela, il n'y a pas de différences : Le PP ressemble à l'ABS et est simplement disponible dans toutes les couleurs de stratifiés de la collection. Si vous choisissez une face avant en ABS/PP, toutes les autres faces seront finies avec ce matériau.

Versions divergentes			n° de commande.	hors TVA	TVA incluse
Couleurs hors collection (annulation impossible)	(supplément par configuration)	par unité	HPL-KBCTOES	379,00	458,59
Dessous entièrement dans la couleur supérieure*	(min. 0,2 m ²)	par m ²	FXRMxx-A-ONDK	193,00	233,53
Emballage renforcé plans de travail (pour les critères, voir les informations sur les produits)	(supplément par configuration)	par unité	KRAT-HPL-ST	236,00	285,56

*épaissement uniquement possible dans Greengridz

Finitions					
Bande de chant séparée (FX) pour les chants latéraux jusqu'à 38 mm		par m ¹	FXRMxx-FX-LOS	9,00	10,89
Bande de chant séparée (FX) pour les chants latéraux en version épaissie		par m ¹	FXRMxx-FXO-LOS	27,50	33,28

Découpes					
Découpes pour table de cuisson, évier encastré ou powerport		par unité	FXRMxx-KPL	32,00	38,72
Trou de robinetterie dans le plan de travail (préciser le diamètre)		par unité	FXRMxx-KRG	17,00	20,57
Trou de robinetterie dans l'évier (préciser le diamètre)		par unité	FXRMxx-KRG035	25,50	30,86

Exécutions supplémentaires					
Pan coupé (avec finition des chants à partir de 50 x 50 mm)		par unité	FXRMxx-S	85,00	102,85
Angle arrondi jusqu'à 38 mm de hauteur (rayon min. 50 mm)*		par unité	FXRMxx-R-ABS	107,00	129,47
Coin arrondi en version épaissie (rayon min. 70 mm)*		par unité	FXRMxx-R-ABSx	134,00	162,14
Arrondi intérieur jusqu'à 38 mm de hauteur (rayon min. 70 mm)*		par unité	FXRMxx-BR-ABS	134,00	162,14
Arrondi intérieur en version épaissie (rayon min. 100 mm)*		par unité	FXRMxx-BR-ABSx	146,00	176,66
Découpe d'angle/angulaire sans finition de chant		par unité	FXRMxx-KOLOM	54,00	65,34
Découpe d'angle avec finition des chants (deux côtés)		par unité	FXRMxx-KOL-A	90,00	108,90
Découpe angulaire avec finition des chants (trois côtés)		par unité	FXRMxx-KOL3-A	111,00	134,31

Il faut toujours calculer séparément un chant fini par exécution !

FXRS 38			n° de commande.	hors TVA	TVA incluse
	Plans de travail jusqu'à	250 mm de large	par m ¹ FXRS38-025	163,00	197,23
	Plans de travail jusqu'à	600 mm de large	par m ¹ FXRS38-060	213,00	257,73
	Plans de travail jusqu'à	900 mm de large	par m ¹ FXRS38-090	323,00	390,83
	Plans de travail jusqu'à	1200 mm de large	par m ¹ FXRS38-120	409,00	494,89



panneau d'aggloméré de 38 mm sans chants finit

Assemblage d'angle

5	Assemblage d'angle 1	jonction à angle droit		par unité	FXRSxx-HV1	71,00	85,91
	Assemblage d'angle 2	jonction à onglet		par unité	FXRSxx-HV2	93,00	112,53
	Assemblage d'angle 3	partie angulaire avec jonction à onglet		par unité	FXRSxx-HV3	555,00	671,55
	Assemblage d'angle 3a	partie angulaire avec jonction à angle droit		par unité	FXRSxx-HV3A	614,00	742,94
	Assemblage d'angle 4	section d'angle complète avec jonction à onglet		par unité	FXRSxx-HV4	844,00	1.021,24
	Assemblage d'angle 4a	section d'angle complète avec jonction à onglet		par unité	FXRSxx-HV4A	858,00	1.038,18

Complet avec kit de montage, voir page 1.40

Finition des chants ABS/PP

		n° de commande.	hors TVA	TVA incluse		
		ABS/PP 38 mm 	par m ¹	FXRS38-ABS	57,00	68,97

bord ABS/PP 2 mm hauteur 38 mm avec facette

Pour une finition de meuble haut, commandez/calculz toujours le côté entier.



Versions divergentes

Couleurs hors collection (annulation impossible)	(supplément par configuration)	par unité	HPL-KBCTOES	379,00	458,59
Emballage renforcé plans de travail (pour les critères, voir les informations sur les produits)	(supplément par configuration)	par unité	KRAT-HPL-ST	236,00	285,56







Finitions

Bande de chant séparée (FX) pour la face avant		par m ¹	FXRSxx-FX-LOS	9,00	10,89
--	--	--------------------	---------------	------	--------------

Découpes

Découpes pour table de cuisson, évier encastré ou powerport		par unité	FXRSxx-KPL	32,00	38,72
Trou de robinetterie dans le plan de travail (préciser le diamètre)		par unité	FXRSxx-KRG	17,00	20,57

Exécutions supplémentaires

Pan coupé (avec finition des chants à partir de 50 x 50 mm)		par unité	FXRSxx-S	85,00	102,85
Coin arrondi (rayon min. 50 mm)*		par unité	FXRSxx-R-ABS	107,00	129,47
Coin intérieur (rayon min. 70 mm)*		par unité	FXRSxx-BR-ABS	134,00	162,14
Découpe d'angle/angulaire sans finition de chant		par unité	FXRSxx-KOLOM	54,00	65,34
Découpe d'angle avec finition des chants (deux côtés)		par unité	FXRSxx-KOL-A	90,00	108,90
Découpe angulaire avec finition des chants (trois côtés)		par unité	FXRSxx-KOL3-A	111,00	134,31







Il faut toujours calculer séparément un chant fini par exécution!

5

Fenix 0.9

crédences		n° de commande.	hors TVA	TVA incluse
	Crédences 100 jusqu'à 250 mm de haut	par m ¹ FXNAW-025	111,00	134,31
	Crédences jusqu'à 600 mm de haut	par m ¹ FXNAW-060	181,00	219,01
	Crédences jusqu'à 900 mm de haut	par m ¹ FXNAW-090	272,00	329,12
	Crédences jusqu'à 1200 mm de haut	par m ¹ FXNAW-120	332,00	401,72
La hauteur minimale d'une crédence est de 100 mm. La longueur maximale d'une crédence avec Fenix est de 4000 mm, sauf pour les crédences d'une hauteur maximale de 250 mm : 3500 mm				

Exécutions supplémentaires crédences

Masquage (avec ABS/PP) *		par m ¹ FXNAW-FX	32,50	39,33
Bande de chant séparée (FX) pour la face avant		par m ¹ FXNAW-FX-LOS	9,00	10,89
* en cas de masquage de deux côtés longs, la hauteur minimale est de 40 mm				
Pan coupé (avec finition des chants à partir de 50 x 50 mm)		par unité FXNAW-SCHUIN	85,00	102,85
Coin arrondi		par unité FXNAW-ROND	107,00	129,47
Arrondi intérieur		par unité FXNAW-BR-FX	134,00	162,14
Découpe d'angle/angulaire sans finition de chant		par unité FXNAW-KOLOM	54,00	65,34
Découpe d'angle avec finition des chants (deux côtés)		par unité FXNAW-KOL-A	90,00	108,90
Découpe angulaire avec finition des chants (trois côtés)		par unité FXNAW-KOL3-A	111,00	134,31
Découpe prises encastrées (rondes 70 mm)		par unité FXNAW-KRG070	32,00	38,72
Rainure et ressort pour l'assemblage des crédences		par m ¹ FXNAW-VEER	28,50	34,49
Assemblage droit avec rainure et ressort		par unité FXNAW-HVR	22,00	26,62

Il faut toujours calculer séparément un chant fini par exécution!

Profilé crédence à visser (max. 6000 mm)



Longueur 2650 mm - aluminium		par unité RAF-AWP-265-ALU	46,00	55,66
Longueur 4100 mm - aluminium		par unité RAF-AWP-410-ALU	61,00	73,81
Sur mesure - aluminium		par m ¹ RAF-AWP-OPM1-ALU	22,50	27,23
Sur mesure - noir		par m ¹ RAF-AWP-OPM1-ZWA	22,50	27,23

Profil de crédence 135° (maximum 6000 mm)



Aluminium		par m ¹ RAF-AWP-135GRD-ALU	22,50	27,23
Noir		par m ¹ RAF-AWP-135GRD-ZWA	22,50	27,23

profil de crédence à 90° (max. 6000 mm)



Aluminium		par m ¹ RAF-AWP-90GRD-ALU	22,50	27,23
Noir		par m ¹ RAF-AWP-90GRD-ZWA	22,50	27,23

Profil de raccordement mural Piccolo (avec bande adhésive)



Look inox 14 x 14 x 3000 mm		par unité 260665	27,00	32,67
ALU look 14 x 14 x 3000 mm		par unité 260666	27,00	32,67

Pour une livraison complète, veuillez commander un profilé avec la crédence

Etagères murales Greengridz		n° de commande.	hors TVA	TVA incluse
	Tablette murale de 39 mm d'épaisseur jusqu'à 250 mm de profondeur	par m ¹ FXGPWP39-025	492,00	595,32
	Tablette murale de 50 mm d'épaisseur jusqu'à 250 mm de profondeur	par m ¹ FXGPWP50-025	581,00	703,01
	Tablette murale de 60 mm d'épaisseur jusqu'à 250 mm de profondeur	par m ¹ FXGPWP60-025	737,00	891,77
	<ul style="list-style-type: none"> > Supports d'étagères inclus > La longueur maximale est de 4000 mm 			
	Découpe pour spot 57 mm	par unité GPWP-SPOT57	32,00	38,72
	Découpe pour spot 68 mm	par unité GPWP-SPOT68	32,00	38,72

Pour plus d'informations, les dessins techniques et les conseils de montage pour les tablettes murales, voir les informations de commande H1, tablettes murales.

5

Fenix 0.9

FXGPSTOL 25



			n° de commande.	hors TVA	TVA incluse
Joues jusqu'à	380 mm de profondeur	par m ¹	FXGPSTOL-25-038	380,00	459,80
Joues jusqu'à	600 mm de profondeur	par m ¹	FXGPSTOL-25-060	426,00	515,46
Joues jusqu'à	900 mm de profondeur	par m ¹	FXGPSTOL-25-090	627,00	758,67
Joues jusqu'à	1200 mm de profondeur	par m ¹	FXGPSTOL-25-120	785,00	949,85

La longueur maximale est de 4000 mm

Joue de 24 mm d'épaisseur, deux côtés finis avec Fenix 0.9 deux longs côtés visibles finis avec ABS/PP*

Exécutions supplémentaires

Finition de chant en ABS/PP en haut et en bas	par m ¹	FXGPSTOL-25-ABS-F	57,00	68,97
---	--------------------	-------------------	-------	--------------

5

FXGPSTOL 32



Joues jusqu'à	380 mm de profondeur	par m ¹	FXGPSTOL-32-038	392,00	474,32
Joues jusqu'à	600 mm de profondeur	par m ¹	FXGPSTOL-32-060	487,00	589,27
Joues jusqu'à	900 mm de profondeur	par m ¹	FXGPSTOL-32-090	649,00	785,29
Joues jusqu'à	1200 mm de profondeur	par m ¹	FXGPSTOL-32-120	825,00	998,25

La longueur maximale est de 4000 mm

Joue de 32 mm d'épaisseur, deux côtés finis avec Fenix 0.9 deux longs côtés visibles finis avec ABS/PP*

Exécutions supplémentaires

Finition de chant en ABS/PP en haut et en bas	par m ¹	FXGPSTOL-32-ABS-F	57,00	68,97
---	--------------------	-------------------	-------	--------------

Fenix 0.9

FXGPSTOL 39



Joues jusqu'à	380 mm de profondeur	par m ¹	FXGPSTOL-39-038	439,00	531,19
Joues jusqu'à	600 mm de profondeur	par m ¹	FXGPSTOL-39-060	528,00	638,88
Joues jusqu'à	900 mm de profondeur	par m ¹	FXGPSTOL-39-090	684,00	827,64
Joues jusqu'à	1200 mm de profondeur	par m ¹	FXGPSTOL-39-120	865,00	1.046,65

La longueur maximale est de 4000 mm

Joue de 39 mm d'épaisseur, deux côtés finis avec Fenix 0.9 deux longs côtés visibles finis avec ABS/PP*

Exécutions supplémentaires

Finition de chant en ABS/PP en haut et en bas	par m ¹	FXGPSTOL-39ABS-F	57,00	68,97
---	--------------------	------------------	-------	--------------

*Veuillez indiquer toutes les finitions des bords sur le dessin Les murs massifs sont finis sur quatre côtés en standard. D'autres côtés peuvent également être finis moyennant un supplément de prix.
 Joignez toujours le plan de la cuisine ou un croquis de la situation. **Attention : en cas de joues, il faut toujours prévoir un dépassement de 2 mm dans le sens de la longueur et de la largeur**

FXGPSTOL 50			n° de commande.	hors TVA	TVA incluse
	Joues jusqu'à	380 mm de profondeur	par m ¹ FXGPSTOL-50-038	515,00	623,15
	Joues jusqu'à	600 mm de profondeur	par m ¹ FXGPSTOL-50-060	595,00	719,95
	Joues jusqu'à	900 mm de profondeur	par m ¹ FXGPSTOL-50-090	753,00	911,13
	Joues jusqu'à	1200 mm de profondeur	par m ¹ FXGPSTOL-50-120	922,00	1.115,62
La longueur maximale est de 3000 mm					

Joue de 50 mm d'épaisseur, deux côtés finis avec Fenix 0.9 deux longs côtés visibles finis avec ABS/PP*

Exécutions supplémentaires

Finition de chant en ABS/PP en haut et en bas	par m ¹	FXGPSTOL-50ABS F	68,00	82,28
---	--------------------	------------------	-------	--------------

FXGPSTOL 60					
	Joues jusqu'à	380 mm de profondeur	par m ¹ FXGPSTOL-60-038	539,00	652,19
	Joues jusqu'à	600 mm de profondeur	par m ¹ FXGPSTOL-60-060	613,00	741,73
	Joues jusqu'à	900 mm de profondeur	par m ¹ FXGPSTOL-60-090	788,00	953,48
	Joues jusqu'à	1200 mm de profondeur	par m ¹ FXGPSTOL-60-120	964,00	1.166,44
La longueur maximale est de 3000 mm					

Joue de 60 mm d'épaisseur, deux côtés finis avec Fenix 0.9 deux longs côtés visibles finis avec ABS/PP*

Exécutions supplémentaires

Finition de chant en ABS/PP en haut et en bas	par m ¹	FXGPSTOL-60-ABS-F	80,00	96,80
---	--------------------	-------------------	-------	--------------

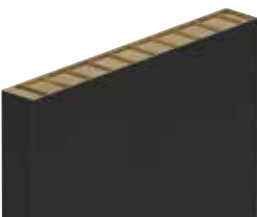
FXGPSTOL 80					
	Joues jusqu'à	380 mm de profondeur	par m ¹ FXGPSTOL-80-038	555,00	671,55
	Joues jusqu'à	600 mm de profondeur	par m ¹ FXGPSTOL-80-060	642,00	776,82
	Joues jusqu'à	900 mm de profondeur	par m ¹ FXGPSTOL-80-090	821,00	993,41
	Joues jusqu'à	1200 mm de profondeur	par m ¹ FXGPSTOL-80-120	997,00	1.206,37
La longueur maximale est de 3000 mm					

Joue de 80 mm d'épaisseur, deux côtés finis avec Fenix 0.9 deux longs côtés visibles finis avec ABS/PP*

Exécutions supplémentaires

Finition de chant en ABS/PP en haut et en bas	par m ¹	FXGPSTOL-80-ABS-F	85,00	102,85
---	--------------------	-------------------	-------	---------------

*Veuillez indiquer toutes les finitions des bords sur le dessin Les murs massifs sont finis sur quatre côtés en standard. D'autres côtés peuvent également être finis moyennant un supplément de prix.

Joignez toujours le plan de la cuisine ou un croquis de la situation. **Attention : en cas de joues, il faut toujours prévoir un dépassement de 2 mm dans le sens de la longueur et de la largeur**

FXGPSTOL 98

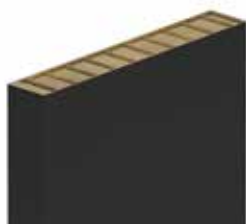

			n° de commande.	hors TVA	TVA incluse
Joues jusqu'à	380 mm de profondeur	par m ¹	FXGPSTOL-98-038	580,00	701,80
Joues jusqu'à	600 mm de profondeur	par m ¹	FXGPSTOL-98-060	661,00	799,81
Joues jusqu'à	900 mm de profondeur	par m ¹	FXGPSTOL-98-090	845,00	1.022,45
Joues jusqu'à	1200 mm de profondeur	par m ¹	FXGPSTOL-98-120	1.035,00	1.252,35

La longueur maximale est de 3000 mm

Joue de 98 mm d'épaisseur, deux côtés finis avec Fenix 0.9 deux longs côtés visibles finis avec ABS/PP*

Exécutions supplémentaires

Finition de chant en ABS/PP en haut et en bas	par m ¹	FXGPSTOL-98-ABS-F	90,00	108,90
---	--------------------	-------------------	-------	---------------

5

*Veuillez indiquer toutes les finitions des bords sur le dessin Les murs massifs sont finis sur quatre côtés en standard. D'autres côtés peuvent également être finis moyennant un supplément de prix.

Joignez toujours le plan de la cuisine ou un croquis de la situation. **Attention : en cas de joues, il faut toujours prévoir un dépassement de 2 mm dans le sens de la longueur et de la largeur**

Fenix
0.9



plan de travail Fenix Beige Arizona

FXSTOL 25			n° de commande.	hors TVA	TVA incluse
	Joes jusqu'à	380 mm de profondeur	par m ¹ FXSTOL-25-038	479,00	579,59
	Joes jusqu'à	600 mm de profondeur	par m ¹ FXSTOL-25-060	596,00	721,16
	Joes jusqu'à	900 mm de profondeur	par m ¹ FXSTOL-25-090	803,00	971,63
	Joes jusqu'à	1200 mm de profondeur	par m ¹ FXSTOL-25-120	1.017,00	1.230,57

Joue de 25 mm d'épaisseur, deux côtés finis avec Fenix 0.9 deux longs côtés visibles finis avec ABS/PP*

La longueur maximale est de 4000 mm

Exécutions supplémentaires

Finition de chant en ABS/PP en haut et en bas	par m ¹	FXSTOL-25-ABS-F	57,00	68,97
---	--------------------	-----------------	-------	--------------

FXSTOL 32					
	Joes jusqu'à	380 mm de profondeur	par m ¹ FXSTOL-32-038	470,00	568,70
	Joes jusqu'à	600 mm de profondeur	par m ¹ FXSTOL-32-060	587,00	710,27
	Joes jusqu'à	900 mm de profondeur	par m ¹ FXSTOL-32-090	787,00	952,27
	Joes jusqu'à	1200 mm de profondeur	par m ¹ FXSTOL-32-120	1.003,00	1.213,63

Joue de 32 mm d'épaisseur, deux côtés finis avec Fenix 0.9 deux longs côtés visibles finis avec ABS/PP*

La longueur maximale est de 4000 mm

Exécutions supplémentaires

Finition de chant en ABS/PP en haut et en bas	par m ¹	FXSTOL-32-ABS-F	57,00	68,97
---	--------------------	-----------------	-------	--------------

FXSTOL 39					
	Joes jusqu'à	380 mm de profondeur	par m ¹ FXSTOL-40-038	528,00	638,88
	Joes jusqu'à	600 mm de profondeur	par m ¹ FXSTOL-40-060	639,00	773,19
	Joes jusqu'à	900 mm de profondeur	par m ¹ FXSTOL-40-090	830,00	1.004,30
	Joes jusqu'à	1200 mm de profondeur	par m ¹ FXSTOL-40-120	1.053,00	1.274,13

Joue de 39 mm d'épaisseur, deux côtés finis avec Fenix 0.9 deux longs côtés visibles finis avec ABS/PP*

La longueur maximale est de 4000 mm

Exécutions supplémentaires

Finition de chant en ABS/PP en haut et en bas	par m ¹	FXSTOL-40-ABS-F	57,00	68,97
---	--------------------	-----------------	-------	--------------

Pieds réglables					
	Pieds réglables avec écrou à percussion 30 mm	par 10 pièces.	FXSTOL-STEL10	26,50	32,07
	(min. 10 mm, max. 30 mm)				
Attention : pas possible en joes Greengridz.					

* Veuillez indiquer toutes les finitions des chants sur le dessin

Les joes sont finies sur quatre côtés en standard. D'autres côtés peuvent également être finis moyennant un supplément de prix.

Joignez toujours le plan de la cuisine ou un croquis de la situation. **Attention :** en cas de joes, il faut toujours prévoir un dépassement de 2 mm dans le sens de la longueur et de la largeur

Avantages



Résistant aux chocs



Design innovante



Aspect naturel



Rainure en V



Imperméable à l'eau

Icônes



Tous les exécutions, chants finit, joues et éviers font partie de ce groupe de conditions. Les groupes de prix ont une remise différente et sont listés séparément.



Longueur maximale



Largeur maximale



Motif veiné. Ne se poursuit pas de manière standard au niveau des transitions dans les différentes parties du plan de travail.



Sensible aux taches



Nouvelle couleur dans la collection

Pour toutes les informations sur le produit Evora Qstone Nebula (P), voir le chapitre 1 Informations générales.

Marques de qualité



Greenguard



NSF



AMK

Pour une explication, voir le chapitre 1, durable.



EVORA QSTONE

Contenu

6.3 Aperçu des couleurs

matériau de base - 12 mm

6.12 Matériau de base - 12 mm

6.14 Finitions des chants

6.15 Découpes et exécutions supplémentaires

20 mm

6.16 Matériau de base - 20 mm

6.18 Finitions des chants

6.19 Découpes et exécutions supplémentaires

6.20 Crédences, plinthes et appuis de fenêtre

6.22 Finitions, exécutions supplémentaires et tablettes murales

6.23 Joes



Plan de travail Evora Qstone Sphere (P)

Easy	échantillon de couleur	panneaux complet
<p>Couleur : Easy Belgian Rock </p> <p>Épaisseur : 12 mm / 20 mm</p> <p>Surface : Poli</p> <p>Taille maximale : </p> <p>Particularités : </p>		
<p>Couleur : Easy Belgian Rock </p> <p>Épaisseur : 12 mm / 20 mm</p> <p>Surface : Honed</p> <p>Taille maximale : </p> <p>Particularités : </p>		
<p>Couleur : Easy Black </p> <p>Épaisseur : 12 mm</p> <p>Surface : Poli</p> <p>Taille maximale : </p> <p>Particularités : </p>		
<p>Couleur : Easy Clay </p> <p>Épaisseur : 12 mm</p> <p>Surface : Honed</p> <p>Taille maximale : </p>		
<p>Couleur : Easy Concord </p> <p>Épaisseur : 12 mm / 20 mm</p> <p>Surface : Polished / Velvet</p> <p>Taille maximale : </p>		
<p>Couleur : Easy Gems </p> <p>Épaisseur : 12 mm / 20 mm</p> <p>Surface : Poli</p> <p>Taille maximale : </p>		
<p>Couleur : Easy Miner </p> <p>Épaisseur : 12 mm / 20 mm</p> <p>Surface : Poli</p> <p>Taille maximale : </p>		

Bien que les photos de ce chapitre vous donnent une bonne idée de nos couleurs, elles peuvent varier légèrement dans la réalité. Consultez toujours vos échantillons.

Easy		échantillon de couleur	panneaux complet
<p>Couleur : Easy Moon </p> <p>Épaisseur : 12 mm / 20 mm</p> <p>Surface : Poli</p> <p>Taille maximale : </p>			
<p>Couleur : Easy Star </p> <p>Épaisseur : 12 mm</p> <p>Surface : Poli</p> <p>Taille maximale : </p>			
<p>Couleur : Easy Terni </p> <p>Épaisseur : 12 mm / 20 mm</p> <p>Surface : Honed</p> <p>Taille maximale : </p>			
<p>Couleur : Easy White </p> <p>Épaisseur : 12 mm</p> <p>Surface : Poli</p> <p>Taille maximale : </p>			

Smart		échantillon de couleur	panneaux complet
<p>Couleur : Argus </p> <p>Épaisseur : 12 mm</p> <p>Surface : Honed</p> <p>Taille maximale : </p> <p>Particularités : </p>			
<p>Couleur : Attica </p> <p>Épaisseur : 12 mm / 20 mm</p> <p>Surface : Poli</p> <p>Taille maximale : </p>			
<p>Couleur : Brume </p> <p>Épaisseur : 12 mm / 20 mm</p> <p>Surface : Velvet</p> <p>Taille maximale : </p>			

Bien que les photos de ce chapitre vous donnent une bonne idée de nos couleurs, elles peuvent varier légèrement dans la réalité. Consultez toujours vos échantillons.

Smart	échantillon de couleur	panneaux complet
<p>Couleur : Celeste White <input type="checkbox"/></p> <p>Épaisseur : 12 mm</p> <p>Surface : Poli</p> <p>Taille maximale : <input type="checkbox"/> 3150 <input type="checkbox"/> 1510</p>		
<p>Couleur : Hydra <input type="checkbox"/></p> <p>Épaisseur : 12 mm</p> <p>Surface : Honed</p> <p>Taille maximale : <input type="checkbox"/> 3150 <input type="checkbox"/> 1510</p>		
<p>Couleur : Mammouth <input checked="" type="checkbox"/></p> <p>Épaisseur : 12 mm</p> <p>Surface : Velvet</p> <p>Taille maximale : <input type="checkbox"/> 3150 <input type="checkbox"/> 1510</p>		
<p>Couleur : Naga <input type="checkbox"/></p> <p>Épaisseur : 12 mm</p> <p>Surface : Honed</p> <p>Taille maximale : <input type="checkbox"/> 3150 <input type="checkbox"/> 1510</p>		
<p>Couleur : Tempest Grey <input type="checkbox"/></p> <p>Épaisseur : 12 mm</p> <p>Surface : Poli</p> <p>Taille maximale : <input type="checkbox"/> 3150 <input type="checkbox"/> 1510</p>		
<p>Couleur : Whale <input type="checkbox"/> <input checked="" type="checkbox"/></p> <p>Épaisseur : 12 mm / 20 mm</p> <p>Surface : Polished / Velvet</p> <p>Taille maximale : <input type="checkbox"/> 3000 <input type="checkbox"/> 1350</p>		

Bien que les photos de ce chapitre vous donnent une bonne idée de nos couleurs, elles peuvent varier légèrement dans la réalité. Consultez toujours vos échantillons.

Classic

échantillon de couleur

panneaux complet

Couleur : **Amadeo**

Épaisseur : 12 mm

Surface : Poli

Taille maximale :



Couleur : **Covello**

Épaisseur : 12 mm

Surface : Poli

Taille maximale :



Couleur : **Grivola**

Épaisseur : 12 mm

Surface : Poli

Taille maximale :



Couleur : **Obiou**

Épaisseur : 12 mm

Surface : Poli

Taille maximale :



Couleur : **Polar Grey**

Épaisseur : 12 mm / 20 mm

Surface : Polished / Honed

Taille maximale :

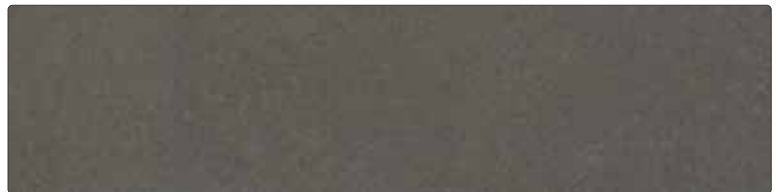

Couleur : **Polar White**

Épaisseur : 12 mm / 20 mm

Surface : Polished / Honed

Taille maximale :



Couleur : **Serra**

Épaisseur : 12 mm / 20 mm

Surface : Poli

Taille maximale :



Couleur : **Super White**

Épaisseur : 12 mm / 20 mm

Surface : Polished / Honed

Taille maximale :

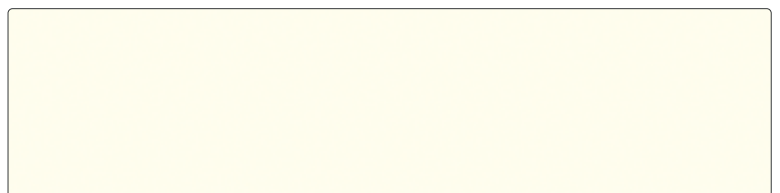

Bien que les photos de ce chapitre vous donnent une bonne idée de nos couleurs, elles peuvent varier légèrement dans la réalité. Consultez toujours vos échantillons.

Premium		échantillon de couleur	panneaux complet
<p>Couleur : Calacatta Bronte P</p> <p>Épaisseur : 12 mm</p> <p>Surface : Poli</p> <p>Taille maximale : </p> <p>Particularités : </p>			
<p>Couleur : Calypso P</p> <p>Épaisseur : 12 mm</p> <p>Surface : Poli</p> <p>Taille maximale : </p>			
<p>Couleur : Helix P</p> <p>Épaisseur : 12 mm</p> <p>Surface : Poli</p> <p>Taille maximale : </p> <p>Particularités : </p>			
<p>Couleur : Nebula P</p> <p>Épaisseur : 12 mm</p> <p>Surface : Poli</p> <p>Taille maximale : </p> <p>Particularités : </p>			
<p>Couleur : Nemesis P V</p> <p>Épaisseur : 12 mm / 20mm</p> <p>Surface : Polished / Velvet</p> <p>Taille maximale : </p> <p>Particularités : </p>			
<p>Couleur : Pearl Jasmine P</p> <p>Épaisseur : 12 mm</p> <p>Surface : Poli</p> <p>Taille maximale : </p> <p>Particularités : </p>			
<p>Couleur : Rainy Dust P</p> <p>Épaisseur : 12 mm</p> <p>Surface : Poli</p> <p>Taille maximale : </p> <p>Particularités : </p>			
<p>Couleur : Sphere P</p> <p>Épaisseur : 12 mm</p> <p>Surface : Poli</p> <p>Taille maximale : </p> <p>Particularités : </p>			

Les photos de ce chapitre vous donnent une bonne idée de nos couleurs. Elles peuvent varier légèrement dans la réalité. Consultez toujours vos échantillons.

Ultimo

échantillon de couleur

panneaux complet

Couleur : **Ethereal Glow**

Épaisseur : 12 mm

Surface : Poli

Taille maximale :

Particularités :



Couleur : **Poseidon**

Épaisseur : 12 mm

Surface : Poli

Taille maximale :

Particularités :



Couleur : **Serena**

Épaisseur : 12 mm

Surface : Poli

Taille maximale :

Particularités :



Couleur : **Stellata**

Épaisseur : 12 mm

Surface : Poli

Taille maximale :

Particularités :





Plan de travail Evora Qstone Poseidon

Couleur	épaisseur	texture de la surface	taille maximale	teneur en silice*	Particularités :
Easy					
Easy Belgian Rock (P)	12 mm / 20 mm	P - Poli	3150 x 1510 mm	Q25	
Easy Belgian Rock (H)	12 mm / 20 mm	H - Honed	3150 x 1510 mm	Q25	
Easy Black	12 mm	P - Poli	3150 x 1350 mm	Q40	
Easy Clay	12 mm	H - Honed	3150 x 1510 mm	Q90	
Easy Concord	12 mm / 20 mm	P - Polished / V - Velvet	3150 x 1510 mm	Q25	
Easy Gems	12 mm / 20 mm	P - Poli	3150 x 1510 mm	Q40	
Easy Miner	12 mm / 20 mm	P - Poli	3150 x 1510 mm	Q25	
Easy Moon	12 mm / 20 mm	P - Poli	3150 x 1510 mm	Q25	
Easy Star	12 mm	P - Poli	3150 x 1510 mm	Q30	
Easy Terni	12 mm / 20 mm	H - Honed	3000 x 1350 mm	Q25	
Easy White	12 mm	P - Poli	3150 x 1350 mm	Q45	
Smart					
Argus	12 mm	H - Honed	3150 x 1510 mm	Q40	
Attica	12 mm / 20 mm	P - Poli	3150 x 1510 mm	Q30	
Brume	12 mm / 20 mm	V - Velvet	3150 x 1510 mm	Q25	
Celeste White	12 mm	P - Poli	3150 x 1510 mm	Q90	
Hydra	12 mm	H - Honed	3150 x 1510 mm	Q50	
Mammoth	12 mm	V - Velvet	3150 x 1510 mm	Q70	
Naga	12 mm	H - Honed	3150 x 1510 mm	Q50	
Tempest Grey	12 mm	P - Poli	3150 X 1510 mm	Q90	
Whale	12 mm / 20 mm	P - Polished / V - Velvet	3000 x 1350 mm	Q25	
Classic					
Amadeo	12 mm	P - Poli	3210 x 1510 mm	Q90	
Covello	12 mm	H - Honed	3210 x 1510 mm	Q90	
Grivola	12 mm	P - Poli	3210 x 1510 mm	Q90	
Obiou	12 mm	H - Honed	3150 x 1510 mm	Q90	
Polar Grey	12 mm / 20 mm	P - Polished / H - Honed	3000 x 1350 mm	Q25	
Polar White	12 mm / 20 mm	P - Polished / H - Honed	3000 x 1350 mm	Q25	
Serra	12 mm / 20 mm	P - Poli	3000 x 1350 mm	Q25	
Super White	12 mm / 20 mm	P - Polished / H - Honed	3000 x 1350 mm	Q5	
Premium					
Calacatta Bronte	12 mm	P - Poli	3210 x 1510 mm	Q90	
Calypso	12 mm	P - Poli	3210 x 1510 mm	Q40	
Helix	12 mm	P - Poli	3210 x 1510 mm	Q40	
Nebula	12 mm	P - Poli	3210 x 1510 mm	Q40	
Nemesis	12 mm / 20 mm	P - Polished / V - Velvet	3000 x 1350 mm	Q25	
Pearl Jasmine	12 mm	P - Poli	3210 x 1510 mm	Q40	
Rainy Dust	12 mm	P - Poli	3210 x 1510 mm	Q90	
Sphere	12 mm	P - Poli	3210 x 1510 mm	Q40	
Ultimo					
Ethereal Glow	12 mm	P - Poli	3210 x 1510 mm	Q40	
Poseidon	12 mm	P - Poli	3210 x 1510 mm	Q40	
Serena	12 mm	P - Poli	3210 x 1510 mm	Q40	
Stellata	12 mm	P - Poli	3210 x 1510 mm	Q40	

* Instantané au moment de la publication. La réduction significative de la teneur en silice cristalline est un processus continu, de sorte que la teneur en silice peut en réalité être inférieure à celle indiquée dans le tableau.

VEUILLEZ NOTER : Ces couleurs sont échantillonnées en standard. À l'exception de la collection Ultimo. En raison de l'important gradient de couleur, les échantillons sont disponibles lorsqu'un plan de travail est mis en exposition.

Toutes les commandes sont livrées en 12 mm d'épaisseur en standard. Si l'épaisseur de 12 mm n'est pas disponible en stock, l'épaisseur de 20 mm sera utilisée dans la mesure du possible. A votre demande, nous pouvons utiliser 20 mm, là où c'est disponible. Un supplément de 10 % par mètre courant est d'application.

Explication des particularités



Motif veiné. Ne continue pas standard dans les transitions entre les parties du plan de travail. Motif veiné continue dans les chants.



Nouvelle couleur ou finition dans la collection



Surface sensible aux taches



Honed : surface adoucie avec un aspect mat. Les traces de graisse et de doigts sont plus visibles.



Poli : surface polie avec un aspect brillant



Velvet : aspect mat avec la facilité d'entretien d'une surface polie. Avec les couleurs foncées, les traces de graisse et de doigts sont plus visibles qu'avec une surface polie.

Q25 Le chiffre à côté de Q représente le pourcentage maximum de la teneur en silice cristalline.

Couleurs sortantes 2025

Easy Cloud (disponible jusqu'au T1)

Lucca (disponible jusqu'au 1er trimestre)

Extreme White (disponible jusqu'à épuisement des stocks)

Calacatta Gold (disponible dans la collection supplémentaire)

Marquina (disponible dans la collection supplémentaire)

Noir (disponible dans la collection supplémentaire)

Statuario (disponible dans la collection supplémentaire)



Détail d'un éventuel joint d'angle.



Détail d'un éventuel joint d'angle : le dessin du plan travail n'est pas continu en standard.

Outre les couleurs énumérées dans l'aperçu des couleurs, Dekker Zevenhuizen peut souvent fournir d'autres couleurs courantes. Veuillez contacter votre personne de contact habituelle pour plus d'informations. Attention ! Ces couleurs sont échantillonnées par le fournisseur du matériau. Dekker Zevenhuizen n'a aucune influence sur la couleur, le dessin et la facilité d'utilisation de ces matériaux et ne peut donc pas se plaindre. Les feuilles qui ne font pas partie de la collection sont commandées par la commission. Une annulation n'est pas possible. Veuillez prévoir un délai de livraison supplémentaire de 2 semaines.

Easy



12 mm pierre composite (collée)
sans chant fini



			n° de commande.	hors TVA	TVA incluse
Plans de travail jusqu'à	300 mm de large	par m ¹	CO13-0-030	160,00	193,60
Plans de travail jusqu'à	600 mm de large	par m ¹	CO13-0-060	245,00	296,45
Plans de travail jusqu'à	650 mm de large	par m ¹	CO13-0-065	263,00	318,23
Plans de travail jusqu'à	700 mm de large	par m ¹	CO13-0-070	323,00	390,83
Plans de travail jusqu'à	800 mm de large	par m ¹	CO13-0-080	370,00	447,70
Plans de travail jusqu'à	900 mm de large	par m ¹	CO13-0-090	439,00	531,19
Plans de travail jusqu'à	1000 mm de large	par m ¹	CO13-0-100	483,00	584,43
Plans de travail jusqu'à	1100 mm de large	par m ¹	CO13-0-110	534,00	646,14
Plans de travail jusqu'à	1200 mm de large	par m ¹	CO13-0-120	607,00	734,47
Plans de travail jusqu'à	1350 mm de large	par m ¹	CO13-0-135	655,00	792,55
Plans de travail jusqu'à	1500 mm de large	par m ¹	CO13-0-150	712,00	861,52

6

Smart



12 mm pierre composite (collée)
sans chant fini



Plans de travail jusqu'à	300 mm de large	par m ¹	CO13-9-030	187,00	226,27
Plans de travail jusqu'à	600 mm de large	par m ¹	CO13-9-060	302,00	365,42
Plans de travail jusqu'à	650 mm de large	par m ¹	CO13-9-065	327,00	395,67
Plans de travail jusqu'à	700 mm de large	par m ¹	CO13-9-070	391,00	473,11
Plans de travail jusqu'à	800 mm de large	par m ¹	CO13-9-080	446,00	539,66
Plans de travail jusqu'à	900 mm de large	par m ¹	CO13-9-090	511,00	618,31
Plans de travail jusqu'à	1000 mm de large	par m ¹	CO13-9-100	570,00	689,70
Plans de travail jusqu'à	1100 mm de large	par m ¹	CO13-9-110	623,00	753,83
Plans de travail jusqu'à	1200 mm de large	par m ¹	CO13-9-120	688,00	832,48
Plans de travail jusqu'à	1350 mm de large	par m ¹	CO13-9-135	756,00	914,76
Plans de travail jusqu'à	1500 mm de large	par m ¹	CO13-9-150	846,00	1.023,66

12 mm



Classic











12 mm pierre composite (collée)
sans chant fini



Plans de travail jusqu'à	300 mm de large	par m ¹	CO13-1-030	207,00	250,47
Plans de travail jusqu'à	600 mm de large	par m ¹	CO13-1-060	388,00	469,48
Plans de travail jusqu'à	650 mm de large	par m ¹	CO13-1-065	413,00	499,73
Plans de travail jusqu'à	700 mm de large	par m ¹	CO13-1-070	474,00	573,54
Plans de travail jusqu'à	800 mm de large	par m ¹	CO13-1-080	539,00	652,19
Plans de travail jusqu'à	900 mm de large	par m ¹	CO13-1-090	604,00	730,84
Plans de travail jusqu'à	1000 mm de large	par m ¹	CO13-1-100	671,00	811,91
Plans de travail jusqu'à	1100 mm de large	par m ¹	CO13-1-110	736,00	890,56
Plans de travail jusqu'à	1200 mm de large	par m ¹	CO13-1-120	802,00	970,42
Plans de travail jusqu'à	1350 mm de large	par m ¹	CO13-1-135	875,00	1.058,75
Plans de travail jusqu'à	1500 mm de large	par m ¹	CO13-1-150	932,00	1.127,72

Premium			n° de commande.	hors TVA	TVA incluse
 <p>12 mm pierre composite (collée) sans chant fini</p> 	Plans de travail jusqu'à	300 mm de large	par m ¹ CO13-2-030	248,00	300,08
	Plans de travail jusqu'à	600 mm de large	par m ¹ CO13-2-060	492,00	595,32
	Plans de travail jusqu'à	650 mm de large	par m ¹ CO13-2-065	526,00	636,46
	Plans de travail jusqu'à	700 mm de large	par m ¹ CO13-2-070	570,00	689,70
	Plans de travail jusqu'à	800 mm de large	par m ¹ CO13-2-080	652,00	788,92
	Plans de travail jusqu'à	900 mm de large	par m ¹ CO13-2-090	723,00	874,83
	Plans de travail jusqu'à	1000 mm de large	par m ¹ CO13-2-100	802,00	970,42
	Plans de travail jusqu'à	1100 mm de large	par m ¹ CO13-2-110	839,00	1.015,19
	Plans de travail jusqu'à	1200 mm de large	par m ¹ CO13-2-120	895,00	1.082,95
	Plans de travail jusqu'à	1350 mm de large	par m ¹ CO13-2-135	961,00	1.162,81
Plans de travail jusqu'à	1500 mm de large	par m ¹ CO13-2-150	1.067,00	1.291,07	

Ultimo					
 <p>12 mm pierre composite (collée) sans chant fini</p> 	Plans de travail jusqu'à	300 mm de large	par m ¹ CO13-3-030	310,00	375,10
	Plans de travail jusqu'à	600 mm de large	par m ¹ CO13-3-060	570,00	689,70
	Plans de travail jusqu'à	650 mm de large	par m ¹ CO13-3-065	602,00	728,42
	Plans de travail jusqu'à	700 mm de large	par m ¹ CO13-3-070	675,00	816,75
	Plans de travail jusqu'à	800 mm de large	par m ¹ CO13-3-080	745,00	901,45
	Plans de travail jusqu'à	900 mm de large	par m ¹ CO13-3-090	807,00	976,47
	Plans de travail jusqu'à	1000 mm de large	par m ¹ CO13-3-100	892,00	1.079,32
	Plans de travail jusqu'à	1100 mm de large	par m ¹ CO13-3-110	941,00	1.138,61
	Plans de travail jusqu'à	1200 mm de large	par m ¹ CO13-3-120	1.008,00	1.219,68
	Plans de travail jusqu'à	1350 mm de large	par m ¹ CO13-3-135	1.076,00	1.301,96
Plans de travail jusqu'à	1500 mm de large	par m ¹ CO13-3-150	1.135,00	1.373,35	





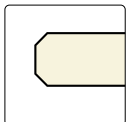

Assemblage d'angle					
Assemblage d'angle 1	raccord à angle droit		par unité CO13-HV1	60,00	72,60
Assemblage d'angle 2	jonction à onglet		par unité CO13-HV2	139,00	168,19
Assemblage d'angle 3	partie angulaire avec jonction à onglet		par unité CO13-x-HV3-105	940,00	1.137,40
Assemblage d'angle 3a	partie angulaire avec jonction à angle droit		par unité CO13-x-HV3A-105	940,00	1.137,40
Assemblage d'angle 4	section d'angle complète avec jonction à onglet		par unité CO13-x-HV4-105	1.100,00	1.331,00
Assemblage d'angle 4a	section d'angle complète avec jonction d'angle droit		par unité CO13-x-HV4A-105	1.100,00	1.331,00

* remplacer "x" par le numéro du groupe de conditions (0, 9, 1, 2 ou 3)

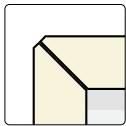
6
12 mm







Finition des chants double facette			n° de commande.	hors TVA	TVA incluse
		2F	par m ¹ CO13-2F	48,00	58,08

Chant double facette 12 mm

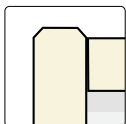
Finition des chants onglet						
		VF02		par m ¹ CO13-VF02	114,00	137,94
		VF03*		par m ¹ CO13-VF03	114,00	137,94
		VF04		par m ¹ CO13-VF04	141,00	170,61
		VF06		par m ¹ CO13-VF06	178,00	215,38
		VF08		par m ¹ CO13-VF08	219,00	264,99
		VF10		par m ¹ CO13-VF10	254,00	307,34







Chant d'onglet 20-100 mm avec facette

*VF03 a une hauteur de 32 mm. Veuillez en tenir compte

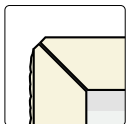
Finition des chants barrière d'eau						
		FW02		par m ¹ CO13-FW02	114,00	137,94
		FW03*		par m ¹ CO13-FW03	114,00	137,94
		FW04		par m ¹ CO13-FW04	141,00	170,61
		FW06		par m ¹ CO13-FW06	178,00	215,38
		FW08		par m ¹ CO13-FW08	219,00	264,99
		FW10		par m ¹ CO13-FW10	254,00	307,34

Barrière d'eau 22 à 102 mm avec facette

*LeFW03a une hauteur de 34 mm. Veuillez en tenir compte

Finition des chants frangé						
		FR02		par m ¹ CO13-FR02	239,00	289,19
		FR03*		par m ¹ CO13-FR03	239,00	289,19
		FR04		par m ¹ CO13-FR04	266,00	321,86
		FR06		par m ¹ CO13-FR06	303,00	366,63
		FR08		par m ¹ CO13-FR08	344,00	416,24
		FR10		par m ¹ CO13-FR10	379,00	458,59

Chant frangé 20 à 100 mm

*FR03a une hauteur de 32 mm. Veuillez en tenir compte

Attention !

- > Pour une finition de meuble haut, commandez/calculé toujours tout le côté.
- > En cas de chants polis (2F, renforcement intérieur de la sous-construction, etc.), la structure d'une finition Velvet devient lisse et s'écarte donc de la partie supérieure.
- > Autres finitions de chants sur demande.

Kit d'entretien					
Kit d'entretien Evora Care*			par unité 290132	28,10	34,00



Le kit d'entretien Evora Care est un nettoyeur pour l'entretien périodique. Il permet d'éliminer facilement la saleté et les signes d'utilisation du plan de travail Evora.

* livré en standard et facturé avec chaque commande

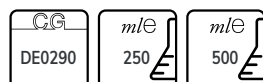

Découpes		n° de commande.	hors TVA	TVA incluse
Découpes d'évier et de taque encastré jusqu'à 600 mm de large		par unité CO13-KOOK-OP1	168,00	203,28
Découpe pour table de cuisson encastré d'une largeur supérieure à 600 mm		par unité CO13-KOOK-OP2	219,00	264,99
Découpe pour plaque de cuisson encastrée (envoyer le dessin technique)		par unité CO-UIT-KOOK-I	420,00	508,20
Découpe pour joint à fourche type A (calculer 2x), max. 20 x 450 mm		par unité CO13-KOOK-OP	109,50	132,50
Découpe pour panneau d'alimentation/de commande encastré Selsiuz/Gessi/Osiris (max. 200 x 200 mm)		par unité CO-UITVKKL	222,00	268,62
Encastrement pour évier à encastrer max. 450 x 450 mm		par unité CO-UITVK	287,00	347,27
Encastrement pour évier encastré à partir de 450 x 450 mm		par unité CO-UITVKGR	376,00	454,96
Découpe pour évier sous-encastré max. 450 x 450 mm		par unité CO-ONDVK	494,00	597,74
Découpe évier sous-encastré à partir de 450 x 450 mm		par unité CO-ONDVKGR	615,00	744,15
Supplément pour éviers hors collection (.....= numéro d'article évier à encastrer)		par unitéB	100,00	121,00
Trou de robinetterie dans le plan de travail (préciser le diamètre)		par unité CO13-KRG	45,00	54,45
Trou de robinetterie dans l'évier (préciser le diamètre)		par unité KRG035	25,50	30,86
Découpe pour prise/powerport sur-posé (Ø 70-120 mm)		par unité CO13-KPL-ROUND	129,00	156,09

Remarque : les plaques de cuisson (encastrées) et les éviers d'un poids ≥ 20 kg doivent être soutenus en plus. Utilisez pour cela notre kit de support (référence : DIV-STEUN-GR). Pour garantir un espace d'installation suffisant, la profondeur minimale du plan de travail est de 650 mm.

Exécutions supplémentaires				
Pan coupé sans finition de chant (avec chant à partir de 50 x 50 mm).		par unité CO13-S	86,00	104,06
Angle arrondi jusqu'à un rayon de 300 mm, sans chant fini*		par unité CO13-R30	195,00	235,95
Angle arrondi à partir d'un rayon de 300 mm, sans chant fini*		par unité CO13-R31	335,00	405,35
Découpe d'angle sans chant fini (deux côtés)		par unité CO13-KOL-A	98,00	118,58
Découpe angulaire sans chant fini (trois côtés)		par unité CO13-KOL3-A	127,00	153,67
Sous-collage pour lave-vaisselle (600 x 600 mm)		par unité CO20-ONDZ-VW	82,80	100,19
Face inférieure avec rembourrage en contreplaqué (pour le montage des pieds de table)		par m ² CO20-ONDZ-MPX	230,00	278,30
Renfort supplémentaire pour les éléments en porte à faux de VF03, FW03, FR03		par unité CO-ONDZ-VERST	240,00	net
La face inférieure est équipée d'un cadre en acier (voir chapitre 1 informations pour la commande, support et renforcement)		par unité CO20-ONDZ-FRAME	595,00	net
Egouttoir A (longueur 1000 mm)		par unité CO-CASCADE	1.595,00	1.929,95
Egouttoir B (longueur 1500 mm)		par unité CO-CASCADE2	1.750,00	2.117,50
Rainures de drainage A (4 pcs. 400 mm)		par unité CO-AFD4-400	385,00	465,85
Rainures de drainage B (4 pcs. 500 mm)		par unité CO-AFD4-500	485,00	586,85

Il faut toujours calculer séparément un chants finit par exécution!

6
12 mm

Easy



Pierre composite de 20 mm sans chant fini



			n° de commande.	hors TVA	TVA incluse
Plans de travail jusqu'à	300 mm de large	par m ¹	CO20-0-030	176,00	212,96
Plans de travail jusqu'à	600 mm de large	par m ¹	CO20-0-060	270,00	326,70
Plans de travail jusqu'à	650 mm de large	par m ¹	CO20-0-065	289,00	349,69
Plans de travail jusqu'à	700 mm de large	par m ¹	CO20-0-070	355,00	429,55
Plans de travail jusqu'à	800 mm de large	par m ¹	CO20-0-080	407,00	492,47
Plans de travail jusqu'à	900 mm de large	par m ¹	CO20-0-090	483,00	584,43
Plans de travail jusqu'à	1000 mm de large	par m ¹	CO20-0-100	531,00	642,51
Plans de travail jusqu'à	1100 mm de large	par m ¹	CO20-0-110	587,00	710,27
Plans de travail jusqu'à	1200 mm de large	par m ¹	CO20-0-120	668,00	808,28
Plans de travail jusqu'à	1350 mm de large	par m ¹	CO20-0-135	721,00	872,41
Plans de travail jusqu'à	1500 mm de large	par m ¹	CO20-0-150	783,00	947,43

6

Smart



Pierre composite de 20 mm sans chant fini



Plans de travail jusqu'à	300 mm de large	par m ¹	CO20-9-030	206,00	249,26
Plans de travail jusqu'à	600 mm de large	par m ¹	CO20-9-060	332,00	401,72
Plans de travail jusqu'à	650 mm de large	par m ¹	CO20-9-065	360,00	435,60
Plans de travail jusqu'à	700 mm de large	par m ¹	CO20-9-070	430,00	520,30
Plans de travail jusqu'à	800 mm de large	par m ¹	CO20-9-080	491,00	594,11
Plans de travail jusqu'à	900 mm de large	par m ¹	CO20-9-090	562,00	680,02
Plans de travail jusqu'à	1000 mm de large	par m ¹	CO20-9-100	627,00	758,67
Plans de travail jusqu'à	1100 mm de large	par m ¹	CO20-9-110	685,00	828,85
Plans de travail jusqu'à	1200 mm de large	par m ¹	CO20-9-120	757,00	915,97
Plans de travail jusqu'à	1350 mm de large	par m ¹	CO20-9-135	832,00	1.006,72
Plans de travail jusqu'à	1500 mm de large	par m ¹	CO20-9-150	931,00	1.126,51

20 mm



Classic









Pierre composite de 20 mm sans chant fini



Plans de travail jusqu'à	300 mm de large	par m ¹	CO20-1-030	228,00	275,88
Plans de travail jusqu'à	600 mm de large	par m ¹	CO20-1-060	427,00	516,67
Plans de travail jusqu'à	650 mm de large	par m ¹	CO20-1-065	454,00	549,34
Plans de travail jusqu'à	700 mm de large	par m ¹	CO20-1-070	521,00	630,41
Plans de travail jusqu'à	800 mm de large	par m ¹	CO20-1-080	593,00	717,53
Plans de travail jusqu'à	900 mm de large	par m ¹	CO20-1-090	664,00	803,44
Plans de travail jusqu'à	1000 mm de large	par m ¹	CO20-1-100	738,00	892,98
Plans de travail jusqu'à	1100 mm de large	par m ¹	CO20-1-110	810,00	980,10
Plans de travail jusqu'à	1200 mm de large	par m ¹	CO20-1-120	882,00	1.067,22
Plans de travail jusqu'à	1350 mm de large	par m ¹	CO20-1-135	963,00	1.165,23
Plans de travail jusqu'à	1500 mm de large	par m ¹	CO20-1-150	1.025,00	1.240,25

Premium			n° de commande.	hors TVA	TVA incluse
 pierre composite de 20 mm sans chant fini 	Plans de travail jusqu'à 300 mm de large	par m ¹	CO20-2-030	273,00	330,33
	Plans de travail jusqu'à 600 mm de large	par m ¹	CO20-2-060	541,00	654,61
	Plans de travail jusqu'à 650 mm de large	par m ¹	CO20-2-065	579,00	700,59
	Plans de travail jusqu'à 700 mm de large	par m ¹	CO20-2-070	627,00	758,67
	Plans de travail jusqu'à 800 mm de large	par m ¹	CO20-2-080	717,00	867,57
	Plans de travail jusqu'à 900 mm de large	par m ¹	CO20-2-090	795,00	961,95
	Plans de travail jusqu'à 1000 mm de large	par m ¹	CO20-2-100	882,00	1.067,22
	Plans de travail jusqu'à 1100 mm de large	par m ¹	CO20-2-110	923,00	1.116,83
	Plans de travail jusqu'à 1200 mm de large	par m ¹	CO20-2-120	985,00	1.191,85
	Plans de travail jusqu'à 1350 mm de large	par m ¹	CO20-2-135	1.057,00	1.278,97
Plans de travail jusqu'à 1500 mm de large	par m ¹	CO20-2-150	1.174,00	1.420,54	

6

Assemblage d'angle					
Assemblage d'angle 1	raccord à angle droit		par unité	CO20-HV1	60,00 72,60
Assemblage d'angle 2	jonction à onglet		par unité	CO20-HV2	139,00 168,19
Assemblage d'angle 3	partie angulaire avec jonction à onglet		par unité	CO20-x-HV3-105	940,00 1.137,40
Assemblage d'angle 3a	partie angulaire avec jonction à angle droit		par unité	CO20-x-HV3A-105	940,00 1.137,40
Assemblage d'angle 4	section d'angle complète avec jonction à onglet		par unité	CO20-x-HV4-105	1.100,00 1.331,00
Assemblage d'angle 4a	section d'angle complète avec jonction d'angle droit		par unité	CO20-x-HV4A-105	1.100,00 1.331,00

20 mm

* remplacer "x" par le numéro du groupe de conditions (0, 9, 1, 2 ou 3)

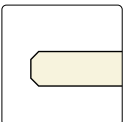
Finition des chants double facette		n° de commande.	hors TVA	TVA incluse
	 2F	par m ¹ CO20-2F	48,00	58,08

Double facette 20 mm

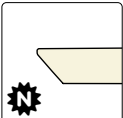
Finition des chants bord effilé		n° de commande.	hors TVA	TVA incluse
	 RV20	au m ² CO20-RV20	141,00	170,61

Chant conique 20 mm

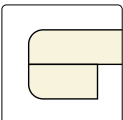
Finition des chants bord double avec rayon		n° de commande.	hors TVA	TVA incluse
	 D2R	par m ² CO20-D2R	217,00	262,57

Bord double avec rayon 20 + 20 mm

Attention !

- > Pour une finition de meuble haut, commandez/calculiez toujours tout le côté.
- > En cas de chants polis (2F, renforcement intérieur de la sous-construction, etc.), la structure d'une finition Velvet devient lisse et s'écarte donc de la partie supérieure.
- > Autres finitions de chants sur demande.



Plan de travail Evora Polar Grey (P)

Découpes		n° de commande.	hors TVA	TVA incluse
Découpes d'évier et de taque encastré jusqu'à 600 mm de large		par unité CO20-KOOK-OP1	168,00	203,28
Découpe pour table de cuisson encastré d'une largeur supérieure à 600 mm		par unité CO20-KOOK-OP2	219,00	264,99
Découpe pour plaque de cuisson encastrée (envoyer le dessin technique)		par unité CO-UIT-KOOK-I	420,00	508,20
Découpe pour joint à fourche type A (calculer 2x), max. 20 x 450 mm		par unité CO20-KOOK-OP	109,50	132,50
Découpe pour panneau d'alimentation/de commande encastré Selsiuz/Gessi/Osiris (max. 200 x 200 mm)		par unité CO-UITVKKL	222,00	268,62
Encastrement pour évier à encastrer max. 450 x 450 mm		par unité CO-UITVK	287,00	347,27
Encastrement pour évier encastré à partir de 450 x 450 mm		par unité CO-UITVKGR	376,00	454,96
Découpe pour évier sous-encastré max. 450 x 450 mm		par unité CO-ONDVK	494,00	597,74
Découpe évier sous-encastré à partir de 450 x 450 mm		par unité CO-ONDVKGR	615,00	744,15
Supplément pour éviers hors collection (.....= numéro d'article évier à encastrer)		par unitéB	100,00	121,00
Trou de robinetterie dans le plan de travail (préciser le diamètre)		par unité CO20-KRG	45,00	54,45
Trou de robinetterie dans l'évier (préciser le diamètre)		par unité KRG035	25,50	30,86
Découpe pour prise/powerport sur-posé (Ø 70-120 mm)		par unité CO20-KPL-ROUND	129,00	156,09

Remarque : les tables de cuisson et les éviers (encastrés) d'un poids ≥ 20 kg doivent être supportés en plus. Utilisez pour cela notre kit de support.

Exécutions supplémentaires				
Côté biseauté sans chant finit (avec chant finit à partir de 50 x 50 mm)		par unité CO20-S	86,00	104,06
Angle arrondi jusqu'à un rayon de 300 mm, sans chant finit*		par unité CO20-R30	195,00	235,95
Angle arrondi à partir d'un rayon de 300 mm, sans chant finit*		par unité CO20-R31	335,00	405,35
Découpe d'angle sans chant finit (deux côtés)		par unité CO20-KOL-A	98,00	118,58
Découpe angulaire sans chant finit (trois côtés)		par unité CO20-KOL3-A	127,00	153,67
Sous-collage pour lave-vaisselle (600 x 600 mm)		par unité CO20-ONDZ-VW	82,80	100,19
Sous-collage sur toute la surface		par m ² CO20-ONDZ-MPX	230,00	278,30
Renfort supplémentaire pour les parties suspendues de VF03, FW03, FR03		par unité CO-ONDZ-VERST	240,00	net
La face inférieure est équipée d'un cadre en acier (voir chapitre 1 informations pour la commande, support et renforcement)		par unité CO20-ONDZ-FRAME	595,00	net
Egouttoir A (longueur 1000 mm)		par unité CO-CASCADE	1.595,00	1.929,95
Egouttoir B (longueur 1500 mm)		par unité CO-CASCADE2	1.750,00	2.117,50
Rainures de drainage A (4 pcs. 400 mm)		par unité CO-AFD4-400	385,00	465,85
Rainures de drainage B (4 pcs. 500 mm)		par unité CO-AFD4-500	485,00	586,85

Il faut toujours calculer séparément un chants finit par exécution!

Kit d'entretien



Kit d'entretien Evora Care* par unité 290132 28,10 **34,00**

Le kit d'entretien Evora Care est un nettoyant pour l'entretien périodique. Il permet d'éliminer facilement la saleté et les signes d'utilisation du plan de travail Evora.

* livré en standard et facturé avec chaque commande



Easy 12 mm d'épaisseur (sans chant finit)			n° de commande.	hors TVA	TVA incluse
Crédences jusqu'à	50 mm de haut	(la dimension maximale est de 2500 mm)	par m ¹ CONAW-0-005	33,00	39,93
Crédences jusqu'à	100 mm de haut		par m ¹ CONAW-0-010	51,00	61,71
Crédences jusqu'à	200 mm de haut		par m ¹ CONAW-0-020	100,00	121,00
Crédences jusqu'à	300 mm de haut		par m ¹ CONAW-0-030	160,00	193,60
Crédences jusqu'à	400 mm de haut		par m ¹ CONAW-0-040	189,00	228,69
Crédences jusqu'à	500 mm de haut		par m ¹ CONAW-0-050	211,00	255,31
Crédences jusqu'à	600 mm de haut		par m ¹ CONAW-0-060	245,00	296,45
Crédences jusqu'à	700 mm de haut		par m ¹ CONAW-0-070	323,00	390,83
Crédences jusqu'à	800 mm de haut		par m ¹ CONAW-0-080	370,00	447,70
Crédences jusqu'à	900 mm de haut		par m ¹ CONAW-0-090	439,00	531,19
Crédences jusqu'à	1000 mm de haut		par m ¹ CONAW-0-100	483,00	584,43
Crédences jusqu'à	1100 mm de haut		par m ¹ CONAW-0-110	534,00	646,14
Crédences jusqu'à	1200 mm de haut		par m ¹ CONAW-0-120	607,00	734,47
Crédences jusqu'à	1350 mm de haut		par m ¹ CONAW-0-135	655,00	792,55
Crédences jusqu'à	1500 mm de haut		par m ¹ CONAW-0-150	712,00	861,52



Smart 12 mm d'épaisseur (sans chant finit)					
Crédences jusqu'à	50 mm de haut	(la dimension maximale est de 2500 mm)	par m ¹ CONAW-9-005	39,00	47,19
Crédences jusqu'à	100 mm de haut		par m ¹ CONAW-9-010	58,00	70,18
Crédences jusqu'à	200 mm de haut		par m ¹ CONAW-9-020	112,00	135,52
Crédences jusqu'à	300 mm de haut		par m ¹ CONAW-9-030	187,00	226,27
Crédences jusqu'à	400 mm de haut		par m ¹ CONAW-9-040	225,00	272,25
Crédences jusqu'à	500 mm de haut		par m ¹ CONAW-9-050	265,00	320,65
Crédences jusqu'à	600 mm de haut		par m ¹ CONAW-9-060	302,00	365,42
Crédences jusqu'à	700 mm de haut		par m ¹ CONAW-9-070	391,00	473,11
Crédences jusqu'à	800 mm de haut		par m ¹ CONAW-9-080	446,00	539,66
Crédences jusqu'à	900 mm de haut		par m ¹ CONAW-9-090	511,00	618,31
Crédences jusqu'à	1000 mm de haut		par m ¹ CONAW-9-100	570,00	689,70
Crédences jusqu'à	1100 mm de haut		par m ¹ CONAW-9-110	623,00	753,83
Crédences jusqu'à	1200 mm de haut		par m ¹ CONAW-9-120	688,00	832,48
Crédences jusqu'à	1350 mm de haut		par m ¹ CONAW-9-135	756,00	914,76
Crédences jusqu'à	1500 mm de haut		par m ¹ CONAW-9-150	846,00	1.023,66



Classic 12 mm d'épaisseur (sans chant finit)					
Crédences jusqu'à	50 mm de haut	(la dimension maximale est de 2500 mm)	par m ¹ CONAW-1-005	45,00	54,45
Crédences jusqu'à	100 mm de haut		par m ¹ CONAW-1-010	65,00	78,65
Crédences jusqu'à	200 mm de haut		par m ¹ CONAW-1-020	132,00	159,72
Crédences jusqu'à	300 mm de haut		par m ¹ CONAW-1-030	207,00	250,47
Crédences jusqu'à	400 mm de haut		par m ¹ CONAW-1-040	262,00	317,02
Crédences jusqu'à	500 mm de haut		par m ¹ CONAW-1-050	321,00	388,41
Crédences jusqu'à	600 mm de haut		par m ¹ CONAW-1-060	388,00	469,48
Crédences jusqu'à	700 mm de haut		par m ¹ CONAW-1-070	474,00	573,54
Crédences jusqu'à	800 mm de haut		par m ¹ CONAW-1-080	539,00	652,19
Crédences jusqu'à	900 mm de haut		par m ¹ CONAW-1-090	604,00	730,84
Crédences jusqu'à	1000 mm de haut		par m ¹ CONAW-1-100	671,00	811,91
Crédences jusqu'à	1100 mm de haut		par m ¹ CONAW-1-110	736,00	890,56
Crédences jusqu'à	1200 mm de haut		par m ¹ CONAW-1-120	802,00	970,42
Crédences jusqu'à	1350 mm de haut		par m ¹ CONAW-1-135	875,00	1.058,75
Crédences jusqu'à	1500 mm de haut		par m ¹ CONAW-1-150	932,00	1.127,72



Premium 12 mm d'épaisseur (sans chant fini)			n° de commande.	hors TVA	TVA incluse
Crédences jusqu'à 50 mm de haut	(la dimension maximale est de 2500 mm)	par m ¹	CONAW-2-005	55,00	66,55
Crédences jusqu'à 100 mm de haut		par m ¹	CONAW-2-010	79,00	95,59
Crédences jusqu'à 200 mm de haut		par m ¹	CONAW-2-020	161,00	194,81
Crédences jusqu'à 300 mm de haut		par m ¹	CONAW-2-030	248,00	300,08
Crédences jusqu'à 400 mm de haut		par m ¹	CONAW-2-040	322,00	389,62
Crédences jusqu'à 500 mm de haut		par m ¹	CONAW-2-050	399,00	482,79
Crédences jusqu'à 600 mm de haut		par m ¹	CONAW-2-060	492,00	595,32
Crédences jusqu'à 700 mm de haut		par m ¹	CONAW-2-070	570,00	689,70
Crédences jusqu'à 800 mm de haut		par m ¹	CONAW-2-080	652,00	788,92
Crédences jusqu'à 900 mm de haut		par m ¹	CONAW-2-090	723,00	874,83
Crédences jusqu'à 1000 mm de haut		par m ¹	CONAW-2-100	802,00	970,42
Crédences jusqu'à 1100 mm de haut		par m ¹	CONAW-2-110	839,00	1.015,19
Crédences jusqu'à 1200 mm de haut		par m ¹	CONAW-2-120	895,00	1.082,95
Crédences jusqu'à 1350 mm de haut		par m ¹	CONAW-2-135	961,00	1.162,81
Crédences jusqu'à 1500 mm de haut		par m ¹	CONAW-2-150	1.067,00	1.291,07

Ultimo 12 mm d'épaisseur (sans chant fini)					
Crédences jusqu'à 50 mm de haut	(la dimension maximale est de 2500 mm)	par m ¹	CONAW-3-005	62,00	75,02
Crédences jusqu'à 100 mm de haut		par m ¹	CONAW-3-010	91,00	110,11
Crédences jusqu'à 200 mm de haut		par m ¹	CONAW-3-020	198,00	239,58
Crédences jusqu'à 300 mm de haut		par m ¹	CONAW-3-030	310,00	375,10
Crédences jusqu'à 400 mm de haut		par m ¹	CONAW-3-040	389,00	470,69
Crédences jusqu'à 500 mm de haut		par m ¹	CONAW-3-050	473,00	572,33
Crédences jusqu'à 600 mm de haut		par m ¹	CONAW-3-060	570,00	689,70
Crédences jusqu'à 700 mm de haut		par m ¹	CONAW-3-070	675,00	816,75
Crédences jusqu'à 800 mm de haut		par m ¹	CONAW-3-080	745,00	901,45
Crédences jusqu'à 900 mm de haut		par m ¹	CONAW-3-090	807,00	976,47
Crédences jusqu'à 1000 mm de haut		par m ¹	CONAW-3-100	892,00	1.079,32
Crédences jusqu'à 1100 mm de haut		par m ¹	CONAW-3-110	941,00	1.138,61
Crédences jusqu'à 1200 mm de haut		par m ¹	CONAW-3-120	1.008,00	1.219,68
Crédences jusqu'à 1350 mm de haut		par m ¹	CONAW-3-135	1.076,00	1.301,96
Crédences jusqu'à 1500 mm de haut		par m ¹	CONAW-3-150	1.135,00	1.373,35

Finitions crédences		n° de commande.	hors TVA	TVA incluse
Polissage chant visible monofacette (1F)		par m ¹ CONAW-1F	43,00	52,03
Polissage chant visible double facette (2F)		par m ¹ CONAW-2F	48,00	58,08
Sciage onglet à 45 degrés des côtes latéraux		par m ¹ CONAW-I22	82,00	99,22
60 mm dessous plan de travail polie, face avant à double facette (2F)		par m ¹ CONAW-2FPO	126,00	152,46
Dessous plan de travail entièrement poli		au m ² CONAW-ONDZ-POL	980,00	1.185,80

Découpes crédences				
Découpes prises encastrées (rondes 70 mm)		par unité CONAW-KRG070	67,00	81,07
Découpe non standard (inférieure à 490 x 450 mm)		par unité CONAW-KOOK-OP	109,50	132,50
Découpe pour la barrière d'eau		par unité CONAW-WK	34,00	41,14

Exécutions supplémentaires crédences				
Pan coupé sans chant fini		par unité CONAW-S-A	86,00	104,06
Angle arrondi jusqu'à un rayon de 300 mm, sans chant fini*		par unité CONAW-R30	195,00	235,95
Angle arrondi à partir d'un rayon de 300 mm, sans chant fini*		par unité CONAW-R31	335,00	405,35
Découpe d'angle sans chant fini (deux côtés)		par unité CONAW-KOL-A	98,00	118,58
Découpe angulaire sans chant fini (trois côtés)		par unité CONAW-KOL3-A	127,00	153,67

Il faut toujours calculer séparément un chant fini par exécution!

Tablettes murales				
	Tablette murale d'une épaisseur de 50 mm et d'une profondeur de 200 mm*	par m ¹¹ COWP50-020	585,00	707,85
	Tablette murale de 50 mm d'épaisseur jusqu'à 250 mm de profondeur*	par m ¹¹ COWP50-025	625,00	756,25
	Cadre de montage de la tablette murale 600 mm	par unité 180129	175,00	211,75
	Cadre de montage de la tablette murale 900 mm	par unité 180130	200,00	242,00
	*sans cadre de montage			
	Découpe pour spot de 57 mm	par unité COWP-SPOT57	67,00	81,07
	Découpe pour spot de 68 mm	par unité COWP-SPOT68	67,00	81,07



Les conditions différentes ne s'appliquent qu'au cadre de montage, pas aux tablettes murales elle-même. Pour plus d'informations, les dessins techniques et les conseils de montage pour les tablettes murales, voir les informations de commande H1, tablettes murales.

Joue type A mitoyen			n° de commande.	hors TVA	TVA incluse
	Joues jusqu'à	300 mm de profondeur	par m ¹ COSTOL-A-030	650,00	786,50
	Joues jusqu'à	650 mm de profondeur	par m ¹ COSTOL-A-065	980,00	1.185,80
	Joues jusqu'à	900 mm de profondeur	par m ¹ COSTOL-A-090	1.210,00	1.464,10
	Joues jusqu'à	1200 mm de profondeur	par m ¹ COSTOL-A-120	1.405,00	1.700,05
	Joues jusqu'à	1500 mm de profondeur	par m ¹ COSTOL-A-150	1.754,00	2.122,34
Largeur de la joue 32 à 100 mm VF03 a une hauteur de 32 mm. Tenez-en compte					

Joue type B entièrement autoportant					
	Joues jusqu'à	300 mm de profondeur	par m ¹ COSTOL-B-030	825,00	998,25
	Joues jusqu'à	650 mm de profondeur	par m ¹ COSTOL-B-065	1.195,00	1.445,95
	Joues jusqu'à	900 mm de profondeur	par m ¹ COSTOL-B-090	1.653,00	2.000,13
	Joues jusqu'à	1200 mm de profondeur	par m ¹ COSTOL-B-120	2.089,00	2.527,69
	Joues jusqu'à	1500 mm de profondeur	par m ¹ COSTOL-B-150	2.450,00	2.964,50
Largeur de la joue 32 à 100 mm VF03 a une hauteur de 32 mm. Tenez-en compte					

- > L'avant et l'arrière sont finis en standard. La joue en combinaison avec les armoires bas peuvent donc être utilisée aussi bien de manière autonome que contre le mur.
- > Les parties visibles du côté de l'armoire, telles que les plinthes et la porte terminée en Evora Qstone.
- > Les parties non visibles du type A du côté de l'armoire sont prévu de bois afin que la joue puisse être facilement vissé à l'armoire.
- > Les parties visibles du type A sont finies à l'intérieur sur 140 mm.
- > Les tolérances de mesure entre le plan de travail, la joue et les armoires sont très critiques. C'est pourquoi nous recommandons un dépassement de 2 mm par face visible du plan de travail par rapport à la joue.
- > Afin de garantir la liaison entre la joue et le plan de travail, il est recommandé de préciser le côté de la joue.
- > Des joues pour soutenir des tables sans armoires bas sont disponibles sur demande.
- > Calcul par joue : arrondir à 100 mm, prix minimum 600 mm.
- > Pour les possibilités et les risques des joues en onglet, voir chapitre 1, informations pour la commande joues.

Avantages



Résistant aux chocs



Design innovante



Aspect naturel



Rainure en V



Imperméable à l'eau



100% recyclable



Matériau durable

Icônes



Tous les exécutions, chants finit, joues et éviers font partie de ce groupe de conditions. Les groupes de prix ont une remise différente et sont listés séparément.



Longueur maximale



Largeur maximale



Motif veiné. Ne se poursuit pas de manière standard au niveau des transitions dans les différentes parties du plan de travail.



Nouvelle couleur dans la collection

Pour toutes les informations sur Cosmolite, voir le chapitre 1 Informations générales.

Marques de qualité



Greenguard



NSF



AMK

Pour une explication, voir le chapitre 1, durable.



COSMOLITE

Contenu

- 7.3 Choix durable
- 7.4 Aperçu des couleurs
- 7.6 Matériau de base
- 7.7 Finitions des chants
- 7.8 Découpes et exécutions supplémentaires
- 7.9 Crédences, plinthes et appuis de fenêtre
- 7.10 Finitions, exécutions supplémentaires et tablettes murales
- 7.11 Joes



Plan de travail Cosmolite Grey Argo

**DÉCHETS INDUSTRIELS
DE MINÉRAUX**



7

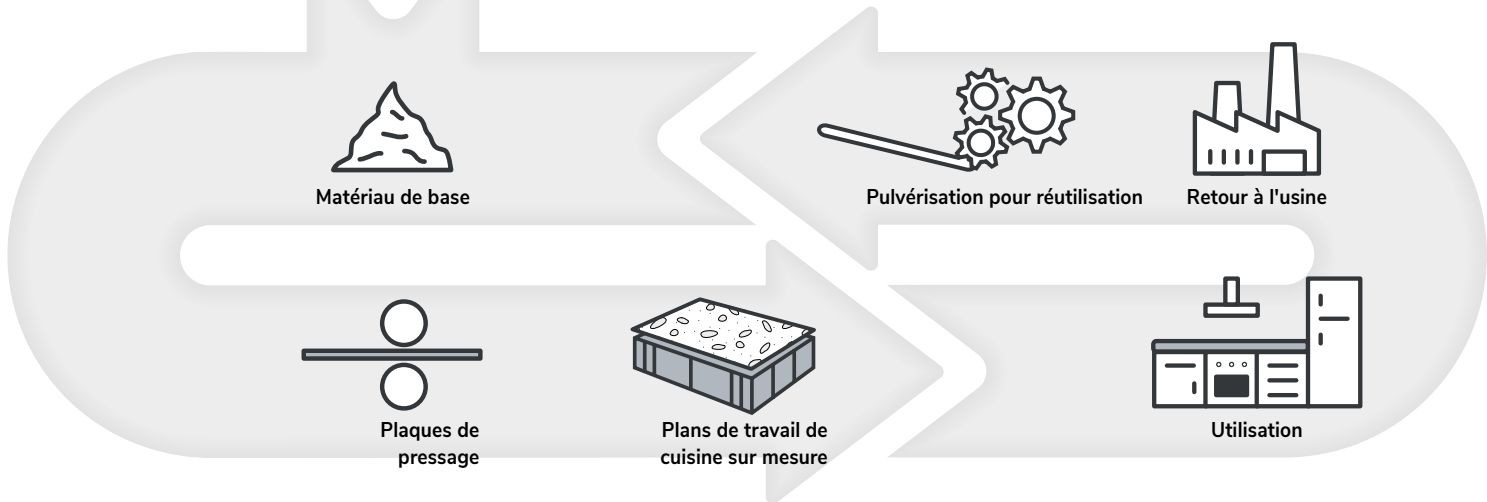

100% recyclable

Les déchets industriels peuvent-ils aussi être beaux ? Nous répondons par un oui retentissant ! Cosmolite® est composé à 100 % de minéraux et de déchets industriels provenant de l'industrie de la pierre et de résine. À partir de ce matériau de base, des plaques sont pressées une à une, créant ainsi de magnifiques motifs à longues nervures. Ces plaques sont transformées par Dekker en plans de travail de cuisine. Ce plan de travail est pulvérisé après utilisation, puis les matériaux sont réutilisés !

De Ice jusqu'à Black

La palette de couleurs de Cosmolite comprend des couleurs allant du clair au foncé, du calme au veiné. Un must dans la cuisine moderne et durable !

100% minéraux

Épaisseur de la plaque : 12 mm

- > minéraux issus de déchets industriels
- > réutilisation des déchets de marbre et de pierre naturelle
- > 9 couleurs d'aspect béton et marbre

7

Classic	échantillon de couleur	panneaux complet
<p>Couleur : Beige Igea P</p> <p>Épaisseur : 12 mm</p> <p>Surface : Poli</p> <p>Taille maximale : 3000 1350</p> <p>Particularités : </p>		
<p>Couleur : Black Juno P</p> <p>Épaisseur : 12 mm</p> <p>Surface : Poli</p> <p>Taille maximale : 3000 1350</p> <p>Particularités : </p>		
<p>Couleur : Gris Argo G</p> <p>Épaisseur : 12 mm</p> <p>Surface : Grain</p> <p>Taille maximale : 3000 1350</p> <p>Particularités : </p>		
<p>Couleur : Grey Titano P</p> <p>Épaisseur : 12 mm</p> <p>Surface : Poli</p> <p>Taille maximale : 3000 1350</p> <p>Particularités : </p>		
<p>Couleur : White Teti G</p> <p>Épaisseur : 12 mm</p> <p>Surface : Grain</p> <p>Taille maximale : 3000 1350</p> <p>Particularités : </p>		
<p>Couleur : Meteor Cold P</p> <p>Épaisseur : 12 mm</p> <p>Surface : Poli</p> <p>Taille maximale : 3000 1350</p>		
<p>Couleur : Meteor Dark P</p> <p>Épaisseur : 12 mm</p> <p>Surface : Poli</p> <p>Taille maximale : 3000 1350</p>		
<p>Couleur : Meteor Ice G</p> <p>Épaisseur : 12 mm</p> <p>Surface : Grain</p> <p>Taille maximale : 3000 1350</p>		

Bien que les photos de ce chapitre vous donnent une bonne idée de nos couleurs, elles peuvent varier légèrement dans la réalité. Consultez toujours vos échantillons.

Classic

échantillon de couleur panneaux complet

Couleur : **Meteor Light**

Épaisseur : 12 mm

Surface : Grain

Taille maximale :



Couleur

épaisseur

texture de la surface

taille maximale

Particularités :

Couleur	épaisseur	texture de la surface	taille maximale	Particularités :
Classic				
Beige Igea	12 mm	- Poli	3000 x 1350 mm	
Black Juno	12 mm	- Poli	3000 x 1350 mm	
Grey Argo	12 mm	- Grain	3000 x 1350 mm	
Grey Titano	12 mm	- Poli	3000 x 1350 mm	
White Teti	12 mm	- Grain	3000 x 1350 mm	
Meteor Cold	12 mm	- Poli	3000 x 1350 mm	
Meteor Dark	12 mm	- Poli	3000 x 1350 mm	
Meteor Ice	12 mm	- Grain	3000 x 1350 mm	
Meteor Light	12 mm	- Grain	3000 x 1350 mm	

AVIS : Ces couleurs sont échantillonnées en standard.

Explication des particularités



Motif veiné. Ne continue pas standard dans les transitions entre les parties du plan de travail. Motif veiné continue dans les chants.



Nouvelle couleur dans la collection



Poli : surface polie avec un aspect brillant



Grain : aspect mat avec la facilité d'entretien d'un plan de travail poli. Avec les couleurs foncées, les traces de graisse et de doigts seront plus visibles qu'avec le poli.





Détail d'un éventuel assemblage d'angle.









Détail d'un éventuel joint d'angle : le dessin du plan travail n'est pas continu en standard.

Pour des informations sur Cosmolite, telles que les avantages, les points d'intérêt, la commande, la livraison ou l'entretien de ce matériau, voir le chapitre 1 Informations générales.

Classic			n° de commande.	hors TVA	TVA incluse
 <p>cosmolite 12 mm (sous-collé) sans chant finit</p> 	Plans de travail jusqu'à	300 mm de large	par m ¹ CM13-1-030	207,00	250,47
	Plans de travail jusqu'à	600 mm de large	par m ¹ CM13-1-060	388,00	469,48
	Plans de travail jusqu'à	650 mm de large	par m ¹ CM13-1-065	413,00	499,73
	Plans de travail jusqu'à	700 mm de large	par m ¹ CM13-1-070	474,00	573,54
	Plans de travail jusqu'à	800 mm de large	par m ¹ CM13-1-080	539,00	652,19
	Plans de travail jusqu'à	900 mm de large	par m ¹ CM13-1-090	604,00	730,84
	Plans de travail jusqu'à	1000 mm de large	par m ¹ CM13-1-100	671,00	811,91
	Plans de travail jusqu'à	1100 mm de large	par m ¹ CM13-1-110	736,00	890,56
	Plans de travail jusqu'à	1200 mm de large	par m ¹ CM13-1-120	802,00	970,42
	Plans de travail jusqu'à	1350 mm de large	par m ¹ CM13-1-135	875,00	1.058,75
	Plans de travail jusqu'à	1500 mm de large	par m ¹ CM13-1-150	932,00	1.127,72





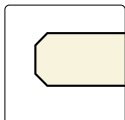

7

12 mm

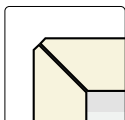
Assemblage d'angle						
Assemblage d'angle 1	raccord à angle droit		par unité	CM13-HV1	60,00	72,60
Assemblage d'angle 2	joint à onglet		par unité	CM13-HV2	139,00	168,19
Assemblage d'angle 3	partie angulaire avec jonction à onglet		par unité	CM13-1-HV3-105	940,00	1.137,40
Assemblage d'angle 3a	partie angulaire avec jonction à angle droit		par unité	CM13-1-HV3A-105	940,00	1.137,40
Assemblage d'angle 4	section d'angle complète avec jonction à onglet		par unité	CM13-1-HV4-105	1.100,00	1.331,00
Assemblage d'angle 4a	section d'angle complète avec jonction d'angle droit		par unité	CM13-1-HV4A-105	1.100,00	1.331,00

Finition des chants double facette			n° de commande.	hors TVA	TVA incluse
		2F	par m ¹ CM13-2F	48,00	58,08







Chant double facette 12 mm

Finition des chants onglet						
		VF02		par m ¹ CM13-VF02	114,00	137,94
		VF03*		par m ¹ CM13-VF03	114,00	137,94
		VF04		par m ¹ CM13-VF04	141,00	170,61
		VF06		par m ¹ CM13-VF06	178,00	215,38
		VF08		par m ¹ CM13-VF08	219,00	264,99
		VF10		par m ¹ CM13-VF10	254,00	307,34
		*VF03 a une hauteur de 32 mm. Veuillez en tenir compte				

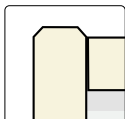





Chant d'onglet 20-100 mm avec facette

7

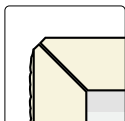
12 mm

Finition des chants barrière d'eau						
		FW02		par m ¹ CM13-FW02	114,00	137,94
		FW03*		par m ¹ CM13-FW03	114,00	137,94
		FW04		par m ¹ CM13-FW04	141,00	170,61
		FW06		par m ¹ CM13-FW06	178,00	215,38
		FW08		par m ¹ CM13-FW08	219,00	264,99
		FW10		par m ¹ CM13-FW10	254,00	307,34
*LeFW03a une hauteur de 34 mm. Veuillez en tenir compte						

Barrière d'eau 22 à 102 mm avec facette

Finition des chants frangé						
		FR02		par m ¹ CM13-FR02	239,00	289,19
		FR03*		par m ¹ CM13-FR03	239,00	289,19
		FR04		par m ¹ CM13-FR04	266,00	321,86
		FR06		par m ¹ CM13-FR06	303,00	366,63
		FR08		par m ¹ CM13-FR08	344,00	416,24
		FR10		par m ¹ CM13-FR10	379,00	458,59
*FR03a une hauteur de 32 mm. Veuillez en tenir compte						

Chant frangé 20 à 100 mm

Attention !

- > Pour une finition de meuble haut, commandez/calculiez toujours tout le côté.
- > Dans le cas de chants polis (2F, renforcement intérieur de la sous-construction, etc.), la texture d'une finition Grain devient lisse et diffère donc de la surface supérieure.
- > Autres finitions de chants sur demande.

Découpes		n° de commande.	hors TVA	TVA incluse
Découpes d'évier et de taque encastré jusqu'à 600 mm de large		par unité CM13-KOOK-OP1	168,00	203,28
Découpe pour table de cuisson encastré d'une largeur supérieure à 600 mm		par unité CM13-KOOK-OP2	219,00	264,99
Découpe pour plaque de cuisson encastrée (envoyer le dessin technique)		par unité CM13-UIT-KOOK-I	420,00	508,20
Découpe pour joint à fourche type A (calculer 2x), max. 20 x 450 mm		par unité CM13-KOOK-OP	109,50	132,50
Découpe pour panneau d'alimentation/de commande encastré Selsiuz/Gessi/Osiris (max. 200 x 200 mm)		par unité CO-UITVKKL	222,00	268,62
Encastrement pour évier à encastrer max. 450 x 450 mm		par unité CO-UITVK	287,00	347,27
Encastrement pour évier encastré à partir de 450 x 450 mm		par unité CO-UITVKGR	376,00	454,96
Découpe pour évier sous-encastré max. 450 x 450 mm		par unité CO-ONDVK	494,00	597,74
Découpe évier sous-encastré à partir de 450 x 450 mm		par unité CO-ONDVKGR	615,00	744,15
Supplément pour éviers hors collection (.....= numéro d'article évier à encastrer)		par unitéB	100,00	121,00
Trou de robinetterie dans le plan de travail (préciser le diamètre)		par unité CM13-KRG	45,00	54,45
Trou de robinetterie dans l'évier (préciser le diamètre)		par unité KRG035	25,50	30,86
Découpe pour prise/powerport sur-posé (Ø 70-120 mm)		par unité CM13-KPL-ROUND	129,00	156,09

Attention ! les plaques de cuisson (encastrées) et les éviers d'un poids ≥ 20 kg doivent être soutenus en plus. Utilisez pour cela notre kit de support (référence : DIV-STEUN-GR). Pour garantir un espace d'installation suffisant, la profondeur minimale du plan de travail est de 650 mm.

Exécutions supplémentaires				
Pan coupé sans finition de chant (avec chant à partir de 50 x 50 mm).		par unité CM13-S	86,00	104,06
Angle arrondi jusqu'à un rayon de 300 mm, sans chant fini*		par unité CM13-R30	195,00	235,95
Angle arrondi à partir d'un rayon de 300 mm, sans chant fini*		par unité CM13-R31	335,00	405,35
Découpe d'angle sans chant fini (deux côtés)		par unité CM13-KOL-A	98,00	118,58
Découpe angulaire sans chant fini (trois côtés)		par unité CM13-KOL3-A	127,00	153,67
Sous-collage pour lave-vaisselle (600 x 600 mm)		par unité CM13-ONDZ-VW	82,80	100,19
Face inférieure avec rembourrage en contreplaqué (pour le montage des pieds de table)		par m ² CM13-ONDZ-MPX	230,00	278,30
Renfort supplémentaire pour les éléments en porte à faux de VF03, FW03, FR03		par unité CM13-ONDZ-VERST	240,00	net
La face inférieure est équipée d'un cadre en acier (voir chapitre 1 informations pour la commande, support et renforcement)		par unité CM13-ONDZ-FRAME	595,00	net
Egouttoir A (longueur 1000 mm)		par unité CO-CASCADE	1.595,00	1.929,95
Egouttoir B (longueur 1500 mm)		par unité CO-CASCADE2	1.750,00	2.117,50
Rainures de drainage A (4 pcs. 400 mm)		par unité CO-AFD4-400	385,00	465,85
Rainures de drainage B (4 pcs. 500 mm)		par unité CO-AFD4-500	485,00	586,85

Il faut toujours calculer séparément un chants finit par exécution!

Classic 12 mm d'épaisseur (sans chant fini)			n° de commande.	hors TVA	TVA incluse
Crédences jusqu'à	50 mm de haut	(dimension max. 2500 mm)	par m ¹ CMNAW-1-005	45,00	54,45
Crédences jusqu'à	100 mm de haut		par m ¹ CMNAW-1-010	65,00	78,65
Crédences jusqu'à	200 mm de haut		par m ¹ CMNAW-1-020	132,00	159,72
Crédences jusqu'à	300 mm de haut		par m ¹ CMNAW-1-030	207,00	250,47
Crédences jusqu'à	400 mm de haut		par m ¹ CMNAW-1-040	262,00	317,02
Crédences jusqu'à	500 mm de haut		par m ¹ CMNAW-1-050	321,00	388,41
Crédences jusqu'à	600 mm de haut		par m ¹ CMNAW-1-060	388,00	469,48
Crédences jusqu'à	700 mm de haut		par m ¹ CMNAW-1-070	474,00	573,54
Crédences jusqu'à	800 mm de haut		par m ¹ CMNAW-1-080	539,00	652,19
Crédences jusqu'à	900 mm de haut		par m ¹ CMNAW-1-090	604,00	730,84
Crédences jusqu'à	1000 mm de haut		par m ¹ CMNAW-1-100	671,00	811,91
Crédences jusqu'à	1100 mm de haut		par m ¹ CMNAW-1-110	736,00	890,56
Crédences jusqu'à	1200 mm de haut		par m ¹ CMNAW-1-120	802,00	970,42
Crédences jusqu'à	1350 mm de haut		par m ¹ CMNAW-1-135	875,00	1.058,75
Crédences jusqu'à	1500 mm de haut		par m ¹ CMNAW-1-150	932,00	1.127,72



Kit d'entretien



Kit d'entretien Evora Care* par unité 290132 28,10 **34,00**

Le kit d'entretien Evora Care est un nettoyant pour l'entretien périodique. Il permet d'éliminer facilement la saleté et les signes d'utilisation du plan de travail Evora.

* livré en standard et facturé avec chaque commande

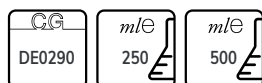

Finitions crédenes		n° de commande.	hors TVA	TVA incluse
Polissage chant visible monofacette (1F)		par m ¹ CMNAW-1F	43,00	52,03
Polissage chant visible double facette (2F)		par m ¹ CMNAW-2F	48,00	58,08
Sciage onglet à 45 degrés des côtes latéraux		par m ¹ CMNAW-I22	82,00	99,22
60 mm dessous plan de travail polie, face avant à double facette (2F)		par m ¹ CMNAW-2FPO	126,00	152,46
Dessous plan de travail entièrement poli		au m ² CMNAW-ONDZ-POL	980,00	1.185,80

Découpes crédenes				
Découpes prises encastrées (rondes 70 mm)		par unité CMNAW-KRG070	67,00	81,07
Découpe non standard (inférieure à 490 x 450 mm)		par unité CMNAW-KOOK-OP	109,50	132,50
Découpe pour la barrière d'eau		par unité CMNAW-WK	34,00	41,14

7

Exécutions supplémentaires crédenes				
Pan coupé sans chant fini		par unité CMNAW-S-A	86,00	104,06
Angle arrondi jusqu'à un rayon de 300 mm, sans chant fini*		par unité CMNAW-R30	195,00	235,95
Angle arrondi à partir d'un rayon de 300 mm, sans chant fini*		par unité CMNAW-R31	335,00	405,35
Découpe d'angle sans chant fini (deux côtés)		par unité CMNAW-KOL-A	98,00	118,58
Découpe angulaire sans chant fini (trois côtés)		par unité CMNAW-KOL3-A	127,00	153,67

Il faut toujours calculer séparément un chant fini par exécution!

Tablettes murales				
	Tablette murale d'une épaisseur de 50 mm et d'une profondeur de 200 mm*	par m ¹ CMWP50-020	585,00	707,85
	Tablette murale de 50 mm d'épaisseur jusqu'à 250 mm de profondeur*	par m ¹ CMWP50-025	625,00	756,25
	Cadre de montage de la tablette murale 600 mm	par unité 180129	175,00	211,75
	Cadre de montage pour panneaux muraux 900 mm	par unité 180130	200,00	242,00
	*sans cadre de montage			
	Découpe pour spot de 57 mm	par unité CMWP-SPOT57	67,00	81,07
	Découpe pour spot de 68 mm	par unité CMWP-SPOT68	67,00	81,07

Les conditions différentes ne s'appliquent qu'au cadre de montage, pas aux tablettes murales elle-même. Pour plus d'informations, les dessins techniques et les conseils de montage pour les tablettes murales, voir les informations de commande H1, tablettes murales.

Joue type A mitoyen		n° de commande.		hors TVA	TVA incluse
	Joes jusqu'à 300 mm de profondeur	par m ¹	CMSTOL-A-030	650,00	786,50
	Joes jusqu'à 650 mm de profondeur	par m ¹	CMSTOL-A-065	980,00	1.185,80
	Joes jusqu'à 900 mm de profondeur	par m ¹	CMSTOL-A-090	1.210,00	1.464,10
	Joes jusqu'à 1200 mm de profondeur	par m ¹	CMSTOL-A-120	1.405,00	1.700,05
	Joes jusqu'à 1500 mm de profondeur	par m ¹	CMSTOL-A-150	1.754,00	2.122,34
<p>Largeur de la joue 32 à 100 mm VF03 a une hauteur de 32 mm. Tenez-en compte</p>					

Joue type B entièrement autoportant		n° de commande.		hors TVA	TVA incluse
	Joes jusqu'à 300 mm de profondeur	par m ¹	CMSTOL-B-030	825,00	998,25
	Joes jusqu'à 650 mm de profondeur	par m ¹	CMSTOL-B-065	1.195,00	1.445,95
	Joes jusqu'à 900 mm de profondeur	par m ¹	CMSTOL-B-090	1.653,00	2.000,13
	Joes jusqu'à 1200 mm de profondeur	par m ¹	CMSTOL-B-120	2.089,00	2.527,69
	Joes jusqu'à 1500 mm de profondeur	par m ¹	CMSTOL-B-150	2.450,00	2.964,50
<p>Largeur de la joue 32 à 100 mm VF03 a une hauteur de 32 mm. Tenez-en compte</p>					

7

- > L'avant et l'arrière sont finis en standard. La joue en combinaison avec les armoires bas peuvent donc être utilisée aussi bien de manière autonome que contre le mur.
- > Les parties visibles du côté de l'armoire, telles que les plinthes et la porte finition en Cosmolite.
- > Les parties non visibles du type A du côté de l'armoire sont prévu de bois afin que la joue puisse être facilement vissé à l'armoire.
- > Les parties visibles du type A sont finies à l'intérieur sur 140 mm.
- > Les tolérances de mesure entre le plan de travail, la joue et les armoires sont très critiques. C'est pourquoi nous recommandons un dépassement de 2 mm par face visible du plan de travail par rapport à

- la joue.
- > Afin de garantir la liaison entre la joue et le plan de travail, il est recommandé de préciser le côté de la joue.
- > Des joes pour soutenir des tables sans armoires bas sont disponibles sur demande.
- > Calcul par joue : arrondir à 100 mm, prix minimum 600 mm.
- > Pour les possibilités et les risques des joes en onglet, voir chapitre 1, informations pour la commande joes.



Plan de travail Cosmolite Meteor Ice

Avantages



Résistant aux chocs



Aspect naturel



Rainure en V



Imperméable à l'eau



100% recyclable



Matériau durable

Icônes



Tous les exécutions, chants finit, joues et éviars font partie de ce groupe de conditions. Les groupes de prix ont une remise différente et sont listés séparément.



Longueur maximale



Largeur maximale



Nouvelle couleur dans la collection



Motif veiné. Ne se poursuit pas de manière standard au niveau des transitions dans les différentes parties du plan de travail.

Pour toutes les informations sur Obsidiana, voir le chapitre 1 Informations générales.

Marques de qualité



Greenguard



NSF



AMK

Pour une explication, voir le chapitre 1, durable.

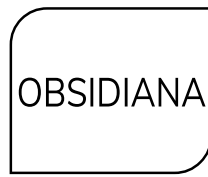

OBSIDIANA

Contenu

8.3 Choix durable

8.4 Aperçu des couleurs

12 mm

8.6 Matériau de base - 12 mm

8.7 Finitions des bords

8.8 Découpes et exécutions supplémentaires

8.9 crédences, plinthes et appuis de fenêtre

8.10 Finitions, exécutions supplémentaires et tablettes murales

8.11 Joes



Plan de travail Obsidiana Volcano Cloud (P)

**VERRE RECYCLÉ
ET RÉSINE**



Plan de travail Obsidiana Volcano Dark

8



Matériau de base



Pulvérisation pour réutilisation



Retour à l'usine



Plaques de
pressage

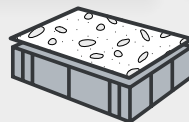

Plans de travail de
cuisine sur mesure



Utilisation

Vie éternelle

Obsidiana est composé à 100 % de verre recyclé et de résine. À partir de ce matériau de base, des plaques sont pressées une à une et peuvent être transformées en plans de travail de cuisine. Pas seulement une fois, mais à l'infini ! En effet, la feuille peut être pulvérisée pour être réutilisée. Elle retourne à l'usine, où Obsidiana produit un nouveau plan de travail unique pour la cuisine. Qui a dit que les déchets n'étaient pas beaux ?

Série Volcano

La collection Obsidiana comprend huit couleurs avec des motifs calmes : Volcano Cloud, Volcano Cool, Volcano Dark, Volcano Dim, Volcano Grey, Volcano Light, Volcano Pearl et Volcano Warm... Pour l'électeur conscient qui a du goût !

100% verre recyclé



Épaisseur de la plaque : 12 mm

- > déchets de verre recyclé
- > résine
- > 8 couleurs vibrantes



Classic

échantillon de couleur



panneaux complet

Couleur : **Volcano Cloud** 
 Épaisseur : 12 mm
 Surface : Poli
 Taille maximale :  
 Particularités : 



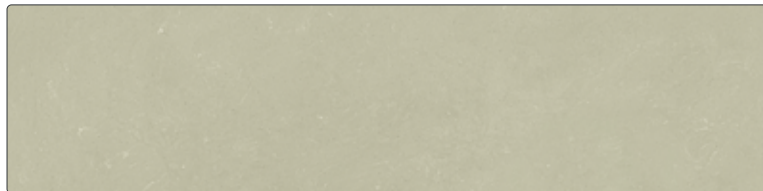

Couleur : **Volcano Cool** 
 Épaisseur : 12 mm
 Surface : Poli
 Taille maximale :  
 Particularités :

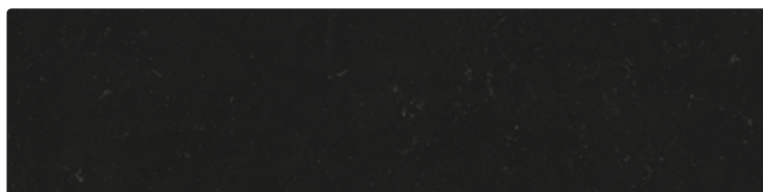

Couleur : **Volcano Dark** 
 Épaisseur : 12 mm
 Surface : Velvet
 Taille maximale :  
 Particularités : 





Couleur : **Volcano Dim** 
 Épaisseur : 12 mm
 Surface : Poli
 Taille maximale :  
 Particularités :



Couleur : **Volcano Grey** 
 Épaisseur : 12 mm
 Surface : Poli
 Taille maximale :  
 Particularités : 





Couleur : **Volcano Light** 
 Épaisseur : 12 mm
 Surface : Poli
 Taille maximale :  
 Particularités : 









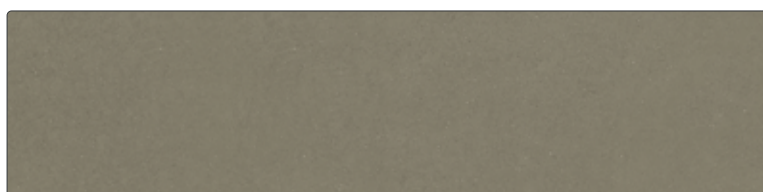

Couleur : **Volcano Pearl** 
 Épaisseur : 12 mm
 Surface : Poli
 Taille maximale :  
 Particularités : 



Couleur : **Volcano Warm** 
 Épaisseur : 12 mm
 Surface : Poli
 Taille maximale :  
 Particularités :





Bien que les photos de ce chapitre vous donnent une bonne idée de nos couleurs, celles-ci peuvent varier légèrement dans la réalité. Consultez toujours vos échantillons.

Couleur	épaisseur	texture de la surface	taille maximale	Particularités :
Classic				
Volcano Cloud	12 mm	P - Poli	3150 x 1510 mm	
Volcano Cool 	12 mm	V - Velvet	3150 x 1510 mm	
Volcano Dark 	12 mm	V - Velvet	3150 x 1510 mm	
Volcan Dim 	12 mm	V - Velvet	3150 x 1510 mm	
Volcano Grey	12 mm	P - Poli	3150 x 1510 mm	
Volcano Light	12 mm	P - Poli	3150 x 1510 mm	
Volcano Pearl	12 mm	P - Poli	3150 x 1510 mm	
Volcano Warm 	12 mm	V - Velvet	3150 x 1510 mm	

AVIS : Ces couleurs sont échantillonnées en standard.

Explication des particularités

-  Le motif veiné ne se poursuit pas de manière standard aux transitions des parties du plan de travail. Il l'est dans les finitions des chants.
-  Sensible aux taches
-  Nouvelle couleur dans la collection
- P** Poli : surface polie avec un aspect brillant
- V** Velvet : aspect mat avec la facilité d'entretien d'une surface polie. Avec les couleurs foncées, les traces de graisse et de doigts sont plus visibles qu'avec une surface polie.

Couleurs sortantes 2025

- Volcano Pierre Bleue
- Volcano Dark Polished



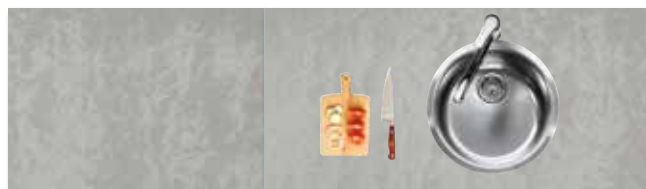

Détail d'un éventuel assemblage d'angle.









Détail d'un éventuel joint d'angle : le dessin du plan travail n'est pas continu en standard.

Pour des informations sur Obsidiana, telles que les avantages, les points d'intérêt, la commande, la livraison ou l'entretien de ce matériau, voir le chapitre 1 Informations générales.





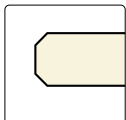

Classic		n° de commande.	hors TVA	TVA incluse
 <p>12 mm pierre composite (collée) sans chant finit</p> 	Plans de travail jusqu'à 300 mm de large	par m ¹ OB13-1-030	207,00	250,47
	Plans de travail jusqu'à 600 mm de large	par m ¹ OB13-1-060	388,00	469,48
	Plans de travail jusqu'à 650 mm de large	par m ¹ OB13-1-065	413,00	499,73
	Plans de travail jusqu'à 700 mm de large	par m ¹ OB13-1-070	474,00	573,54
	Plans de travail jusqu'à 800 mm de large	par m ¹ OB13-1-080	539,00	652,19
	Plans de travail jusqu'à 900 mm de large	par m ¹ OB13-1-090	604,00	730,84
	Plans de travail jusqu'à 1000 mm de large	par m ¹ OB13-1-100	671,00	811,91
	Plans de travail jusqu'à 1100 mm de large	par m ¹ OB13-1-110	736,00	890,56
	Plans de travail jusqu'à 1200 mm de large	par m ¹ OB13-1-120	802,00	970,42
	Plans de travail jusqu'à 1350 mm de large	par m ¹ OB13-1-135	875,00	1.058,75
	Plans de travail jusqu'à 1500 mm de large	par m ¹ OB13-1-150	932,00	1.127,72

Assemblage d'angle

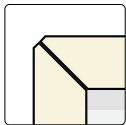
8 12 mm	Assemblage d'angle 1	raccord à angle droit		par unité	OB13-HV1	60,00	72,60
	Assemblage d'angle 2	joint à onglet		par unité	OB13-HV2	139,00	168,19
	Assemblage d'angle 3	partie angulaire avec jonction à onglet		par unité	OB13-1-HV3-105	940,00	1.137,40
	Assemblage d'angle 3a	partie angulaire avec jonction à angle droit		par unité	OB13-1-HV3A-105	940,00	1.137,40
	Assemblage d'angle 4	section d'angle complète avec jonction à onglet		par unité	OB13-1-HV4-105	1.100,00	1.331,00
	Assemblage d'angle 4a	section d'angle complète avec jonction d'angle droit		par unité	OB13-1-HV4A-105	1.100,00	1.331,00







Finition des chants double facette			n° de commande.	hors TVA	TVA incluse
		2F	par m ¹ OB13-2F	48,00	58,08

Chant double facette 12 mm

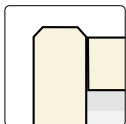
Finition des chants onglet						
		VF02		par m ¹ OB13-VF02	114,00	137,94
		VF03*		par m ¹ OB13-VF03	114,00	137,94
		VF04		par m ¹ OB13-VF04	141,00	170,61
		VF06		par m ¹ OB13-VF06	178,00	215,38
		VF08		par m ¹ OB13-VF08	219,00	264,99
		VF10		par m ¹ OB13-VF10	254,00	307,34







Chant d'onglet 20-100 mm avec facette

*VF03 a une hauteur de 32 mm. Veuillez en tenir compte

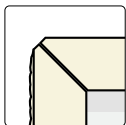
Finition des chants barrière d'eau						
		FW02		par m ¹ OB13-FW02	114,00	137,94
		FW03*		par m ¹ OB13-FW03	114,00	137,94
		FW04		par m ¹ OB13-FW04	141,00	170,61
		FW06		par m ¹ OB13-FW06	178,00	215,38
		FW08		par m ¹ OB13-FW08	219,00	264,99
		FW10		par m ¹ OB13-FW10	254,00	307,34

Barrière d'eau 22 à 102 mm avec facette

*LeFW03a une hauteur de 34 mm. Veuillez en tenir compte





Finition des chants frangé						
		FR02		par m ¹ OB13-FR02	239,00	289,19
		FR03*		par m ¹ OB13-FR03	239,00	289,19
		FR04		par m ¹ OB13-FR04	266,00	321,86
		FR06		par m ¹ OB13-FR06	303,00	366,63
		FR08		par m ¹ OB13-FR08	344,00	416,24
		FR10		par m ¹ OB13-FR10	379,00	458,59

Chant frangé 20 à 100 mm

*FR03a une hauteur de 32 mm. Veuillez en tenir compte

Attention !









- > Pour une finition de meuble haut, commandez/calculiez toujours tout le côté.
- > En cas de chants polis (2F, renforcement intérieur de la sous-construction, etc.), la structure d'une finition Velvet devient lisse et s'écarte donc de la partie supérieure.
- > Autres finitions de chants sur demande.

Découpes		n° de commande.	hors TVA	TVA incluse
Découpes d'évier et de taque encastré jusqu'à 600 mm de large		par unité OB13-KOOK-OP1	168,00	203,28
Découpe pour table de cuisson encastré d'une largeur supérieure à 600 mm		par unité OB13-KOOK-OP2	219,00	264,99
Découpe pour plaque de cuisson encastrée (envoyer le dessin technique)		par unité OB13-UIT-KOOK-I	420,00	508,20
Découpe pour joint à fourche type A (calculer 2x), max. 20 x 450 mm		par unité OB13-KOOK-OP	109,50	132,50
Découpe pour panneau d'alimentation/de commande encastré Selsiuz/Gessi/Osiris (max. 200 x 200 mm)		par unité CO-UITVKKL	222,00	268,62
Encastrement pour évier à encastrer max. 450 x 450 mm		par unité CO-UITVK	287,00	347,27
Encastrement pour évier encastré à partir de 450 x 450 mm		par unité CO-UITVKGR	376,00	454,96
Découpe pour évier sous-encastré max. 450 x 450 mm		par unité CO-ONDVK	494,00	597,74
Découpe évier sous-encastré à partir de 450 x 450 mm		par unité CO-ONDVKGR	615,00	744,15
Supplément pour éviers hors collection (.....= numéro d'article évier à encastrer)		par unitéB	100,00	121,00
Trou de robinetterie dans le plan de travail (préciser le diamètre)		par unité OB13-KRG	45,00	54,45
Trou de robinetterie dans l'évier (préciser le diamètre)		par unité KRG035	25,50	30,86
Découpe pour prise/powerport sur-posé (Ø 70-120 mm)		par unité OB13-KPL-ROUND	129,00	156,09

Attention ! les plaques de cuisson (encastrées) et les éviers d'un poids ≥ 20 kg doivent être soutenus en plus. Utilisez pour cela notre kit de support (référence : DIV-STEUN-GR). Pour garantir un espace d'installation suffisant, la profondeur minimale du plan de travail est de 650 mm.

8

12 mm

Exécutions supplémentaires				
Pan coupé sans finition de chant (avec chant à partir de 50 x 50 mm).		par unité OB13-S	86,00	104,06
Angle arrondi jusqu'à un rayon de 300 mm, sans chant fini*		par unité OB13-R30	195,00	235,95
Angle arrondi à partir d'un rayon de 300 mm, sans chant fini*		par unité OB13-R31	335,00	405,35
Découpe d'angle sans chant fini (deux côtés)		par unité OB13-KOL-A	98,00	118,58
Découpe angulaire sans chant fini (trois côtés)		par unité OB13-KOL3-A	127,00	153,67
Sous-collage pour lave-vaisselle (600 x 600 mm)		par unité OB13-ONDZ-VW	82,80	100,19
Face inférieure avec rembourrage en contreplaqué (pour le montage des pieds de table)		par m ² OB13-ONDZ-MPX	230,00	278,30
Renfort supplémentaire pour les éléments en porte à faux de VF03, FW03, FR03		par unité OB13-ONDZ-VERST	240,00	net
La face inférieure est équipée d'un cadre en acier (voir chapitre 1 informations pour la commande, support et renforcement)		par unité OB13-ONDZ-FRAME	595,00	net
Egouttoir A (longueur 1000 mm)		par unité CO-CASCADE	1.595,00	1.929,95
Egouttoir B (longueur 1500 mm)		par unité CO-CASCADE2	1.750,00	2.117,50
Rainures de drainage A (4 pcs. 400 mm)		par unité CO-AFD4-400	385,00	465,85
Rainures de drainage B (4 pcs. 500 mm)		par unité CO-AFD4-500	485,00	586,85

Il faut toujours calculer séparément un chant fini par exécution!

Classic 12 mm d'épaisseur (sans chant fini)		n° de commande.	hors TVA	TVA incluse
Crédences jusqu'à 50 mm de haut (dimension max. 2500 mm)		par m ¹ OBNAW-1-005	45,00	54,45
Crédences jusqu'à 100 mm de haut		par m ¹ OBNAW-1-010	65,00	78,65
Crédences jusqu'à 200 mm de haut		par m ¹ OBNAW-1-020	132,00	159,72
Crédences jusqu'à 300 mm de haut		par m ¹ OBNAW-1-030	207,00	250,47
Crédences jusqu'à 400 mm de haut		par m ¹ OBNAW-1-040	262,00	317,02
Crédences jusqu'à 500 mm de haut		par m ¹ OBNAW-1-050	321,00	388,41
Crédences jusqu'à 600 mm de haut		par m ¹ OBNAW-1-060	388,00	469,48
Crédences jusqu'à 700 mm de haut		par m ¹ OBNAW-1-070	474,00	573,54
Crédences jusqu'à 800 mm de haut		par m ¹ OBNAW-1-080	539,00	652,19
Crédences jusqu'à 900 mm de haut		par m ¹ OBNAW-1-090	604,00	730,84
Crédences jusqu'à 1000 mm de haut		par m ¹ OBNAW-1-100	671,00	811,91
Crédences jusqu'à 1100 mm de haut		par m ¹ OBNAW-1-110	736,00	890,56
Crédences jusqu'à 1200 mm de haut		par m ¹ OBNAW-1-120	802,00	970,42
Crédences jusqu'à 1350 mm de haut		par m ¹ OBNAW-1-135	875,00	1.058,75
Crédences jusqu'à 1500 mm de haut		par m ¹ OBNAW-1-150	932,00	1.127,72

Kit d'entretien



Kit d'entretien Evora Care* par unité 290132 28,10 **34,00**

Le kit d'entretien Evora Care est un nettoyant pour l'entretien périodique. Il permet d'éliminer facilement la saleté et les signes d'utilisation du plan de travail Evora.

* livré en standard et facturé avec chaque commande

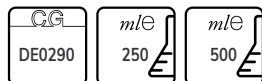

Finitions crédences		n° de commande.	hors TVA	TVA incluse
Polissage chant visible monofacette (1F)		par m ¹ OBNAW-1F	43,00	52,03
Polissage chant visible double facette (2F)		par m ¹ OBNAW-2F	48,00	58,08
Sciage onglet à 45 degrés des côtes latéraux		par m ¹ OBNAW-I22	82,00	99,22
60 mm dessous plan de travail polie, face avant à double facette (2F)		par m ¹ OBNAW-2FPO	126,00	152,46
Dessous plan de travail entièrement poli		au m ² OBNAW-ONDZ-POL	980,00	1.185,80

Découpes crédences				
Découpes prises encastrées (rondes 70 mm)		par unité OBNAW-KRG070	67,00	81,07
Découpe non standard (inférieure à 490 x 450 mm)		par unité OBNAW-KOOK-OP	109,50	132,50
Découpe pour la barrière d'eau		par unité OBNAW-WK	34,00	41,14

Exécutions supplémentaires crédences				
Pan coupé sans chant fini		par unité OBNAW-S-A	86,00	104,06
Angle arrondi jusqu'à un rayon de 300 mm, sans chant fini*		par unité OBNAW-R30	195,00	235,95
Angle arrondi à partir d'un rayon de 300 mm, sans chant fini*		par unité OBNAW-R31	335,00	405,35
Découpe d'angle sans chant fini (deux côtés)		par unité OBNAW-KOL-A	98,00	118,58
Découpe angulaire sans chant fini (trois côtés)		par unité OBNAW-KOL3-A	127,00	153,67

Il faut toujours calculer séparément un chant fini par exécution!

Tablettes murales				
	Tablette murale d'une épaisseur de 50 mm et d'une profondeur de 200 mm*	par m ¹ OBWP50-020	585,00	707,85
	Tablette murale de 50 mm d'épaisseur jusqu'à 250 mm de profondeur*	par m ¹ OBWP50-025	625,00	756,25
	Cadre de montage de la tablette murale 600 mm	par unité 180129	175,00	211,75
	Cadre de montage pour panneaux muraux 900 mm	par unité 180130	200,00	242,00
	*sans cadre de montage			
 DE0260	Découpe pour spot de 57 mm	par unité OBWP-SPOT57	67,00	81,07
	Découpe pour spot de 68 mm	par unité OBWP-SPOT68	67,00	81,07

Les conditions différentes ne s'appliquent qu'au cadre de montage, pas aux tablettes murales elle-même.
 Pour plus d'informations, les dessins techniques et les conseils de montage pour les tablettes murales, voir les informations de commande H1, tablettes murales.

Joue type A mitoyen

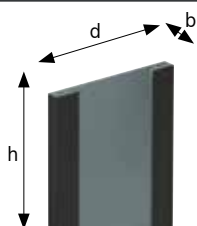

			n° de commande.	hors TVA	TVA incluse
Joues jusqu'à	300 mm de profondeur	par m ¹	OBSTOL-A-030	650,00	786,50
Joues jusqu'à	650 mm de profondeur	par m ¹	OBSTOL-A-065	980,00	1.185,80
Joues jusqu'à	900 mm de profondeur	par m ¹	OBSTOL-A-090	1.210,00	1.464,10
Joues jusqu'à	1200 mm de profondeur	par m ¹	OBSTOL-A-120	1.405,00	1.700,05
Joues jusqu'à	1500 mm de profondeur	par m ¹	OBSTOL-A-150	1.754,00	2.122,34

Largeur de la joue 32 à 100 mm
VF03 a une hauteur de 32 mm. Tenez-en compte

Joue type B entièrement autoportant

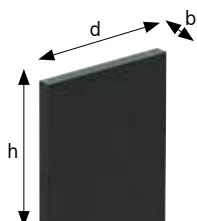

Joues jusqu'à	300 mm de profondeur	par m ¹	OBSTOL-B-030	825,00	998,25
Joues jusqu'à	650 mm de profondeur	par m ¹	OBSTOL-B-065	1.195,00	1.445,95
Joues jusqu'à	900 mm de profondeur	par m ¹	OBSTOL-B-090	1.653,00	2.000,13
Joues jusqu'à	1200 mm de profondeur	par m ¹	OBSTOL-B-120	2.089,00	2.527,69
Joues jusqu'à	1500 mm de profondeur	par m ¹	OBSTOL-B-150	2.450,00	2.964,50

Largeur de la joue 32 à 100 mm
VF03 a une hauteur de 32 mm. Tenez-en compte

- > L'avant et l'arrière sont finis en standard. La joue en combinaison avec les armoires bas peuvent donc être utilisée aussi bien de manière autonome que contre le mur.
- > Les parties visibles du côté de l'armoire, telles que les plinthes et la porte finition en Obsidiana
- > Les parties non visibles du type A du côté de l'armoire sont prévu de bois afin que la joue puisse être facilement vissé à l'armoire.
- > Les parties visibles du type A sont finies à l'intérieur sur 140 mm.
- > Les tolérances de mesure entre le plan de travail, la joue et les armoires sont très critiques. C'est pourquoi nous recommandons un dépassement de 2 mm par face visible du plan de travail par rapport à la joue.
- > Afin de garantir la liaison entre la joue et le plan de travail, il est recommandé de préciser le côté de la joue.
- > Des joues pour soutenir des tables sans armoires bas sont disponibles sur demande.
- > Calcul par joue : arrondir à 100 mm, prix minimum 600 mm.
- > Pour les possibilités et les risques des joues en onglet, voir chapitre 1, informations pour la commande joues.



Plan de travail Obsidiana Volcano Light (P)

Avantages



Matériau naturel



Collection de couleurs étendue



Couleurs et dessins uniques



Résistant aux UV

Icônes



Groupe de conditions dont relève cet article. Certains articles font l'objet d'une remise différente, qui sera indiquée séparément.



Longueur maximale



Largeur maximale



Surface sensible aux taches



Surface irrégulière



Motif veiné. Ne se poursuit pas de manière standard au niveau des transitions dans les différentes parties du plan de travail.



Grand dégradé de couleurs dans le plan de travail. Attention aux joints



Nouvelle couleur dans la collection

Pour toutes les informations sur le produit Evora Granite, voir le chapitre 1 Informations générales.

Marques de qualité



TruStone



AMK

Pour plus d'info, voir chapitre 1, durable.

























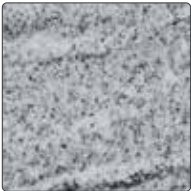

















EVORA COMPACT GRANITE

Contenu

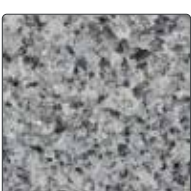
- 9.3 Aperçu des couleurs
- 9.8 Matériau de base
- 9.9 Finitions des chants
- 9.10 Découpes et exécutions supplémentaires
- 9.11 Crédences, plinthes et appuis de fenêtre
- 9.12 Exécutions et tablettes murales



Plan de travail Evora Compact Granite Tan Brown (L)

Easy	échantillon de couleur	panneaux complet
<p>Couleur : Bangalore White </p> <p>Épaisseur : 12 mm</p> <p>Surface : Antique</p> <p>Taille maximale :  </p> <p>Particularités :   </p>		
<p>Couleur : Bangalore White </p> <p>Épaisseur : 12 mm</p> <p>Surface : Poli</p> <p>Taille maximale :  </p> <p>Particularités :  </p>		
<p>Couleur : Black Label </p> <p>Épaisseur : 12 mm</p> <p>Surface : Poli</p> <p>Taille maximale :  </p>		
<p>Couleur : Dark Pearl </p> <p>Épaisseur : 12 mm</p> <p>Surface : Poli</p> <p>Taille maximale :  </p>		
<p>Couleur : Gambia Black </p> <p>Épaisseur : 12 mm</p> <p>Surface : Poli</p> <p>Taille maximale :  </p>		
<p>Couleur : Impala </p> <p>Épaisseur : 12 mm</p> <p>Surface : Poli</p> <p>Taille maximale :  </p>		
<p>Couleur : Platinum Grey </p> <p>Épaisseur : 12 mm</p> <p>Surface : Poli</p> <p>Taille maximale :  </p>		
<p>Couleur : Tan Brown </p> <p>Épaisseur : 12 mm</p> <p>Surface : Poli</p> <p>Taille maximale :  </p>		

Bien que les photos de ce chapitre vous donnent une bonne idée de nos couleurs, elles peuvent varier légèrement dans la réalité. Consultez toujours vos échantillons.

Smart

échantillon de couleur

panneaux complet

Couleur : **Black Galaxy**

Épaisseur : 12 mm

Surface : Poli

Taille maximale :

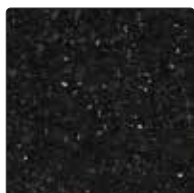

Couleur : **Dark Pearl**

Épaisseur : 12 mm

Surface : Lapato

Taille maximale :

Particularités :



Couleur : **Dark Pearl**

Épaisseur : 12 mm

Surface : Riverwashed

Taille maximale :

Particularités :



Couleur : **Gambia Black**

Épaisseur : 12 mm

Surface : Riverwashed

Taille maximale :

Particularités :

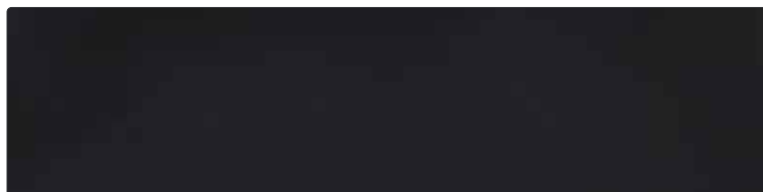

Couleur : **Misty Black**

Épaisseur : 12 mm

Surface : Poli

Taille maximale :



Couleur : **Misty Black**

Épaisseur : 12 mm

Surface : Honed

Taille maximale :

Particularités :



Couleur : **Tan Brown**

Épaisseur : 12 mm

Surface : Lapato

Taille maximale :

Particularités :

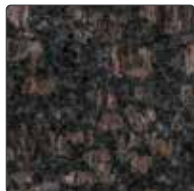

Couleur : **Dark Pearl**

Épaisseur : 12 mm





























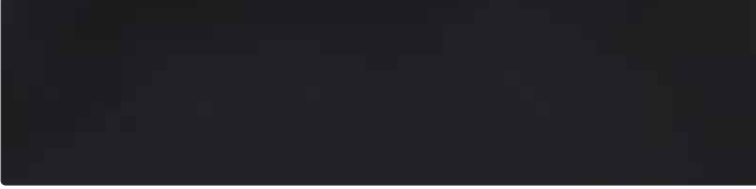











Surface : Antique

Taille maximale :

Particularités :



Bien que les photos de ce chapitre vous donnent une bonne idée de nos couleurs, elles peuvent varier légèrement dans la réalité. Consultez toujours vos échantillons.

Classic	échantillon de couleur	panneaux complet
<p>Couleur : Dark Pearl </p> <p>Épaisseur : 12 mm</p> <p>Surface : Honed</p> <p>Taille maximale :  </p> <p>Particularités : </p>		
<p>Couleur : Gambia Black </p> <p>Épaisseur : 12 mm</p> <p>Surface : Antique</p> <p>Taille maximale :  </p> <p>Particularités :  </p>		
<p>Couleur : Gambia Black </p> <p>Épaisseur : 12 mm</p> <p>Surface : Honed</p> <p>Taille maximale :  </p> <p>Particularités : </p>		
<p>Couleur : Multicolor Red </p> <p>Épaisseur : 12 mm</p> <p>Surface : Poli</p> <p>Taille maximale :  </p> <p>Particularités : </p>		
<p>Couleur : Titanium </p> <p>Épaisseur : 12 mm</p> <p>Surface : Poli</p> <p>Taille maximale :  </p> <p>Particularités :  </p>		
<p>Couleur : Titanium </p> <p>Épaisseur : 12 mm</p> <p>Surface : Lapato</p> <p>Taille maximale :  </p> <p>Particularités :   </p>		

Bien que les photos de ce chapitre vous donnent une bonne idée de nos couleurs, elles peuvent varier légèrement dans la réalité. Consultez toujours vos échantillons.

Couleur	épaisseur	texture de la surface	taille maximale	Particularités :
Easy				
Bangalore White	12 mm	A - Antique	2900 x 1350 mm	
Bangalore White	12 mm	P - Poli	2900 x 1350 mm	
Black Label	12 mm	P - Poli	2900 x 1350 mm	
Dark Pearl	12 mm	P - Poli	2900 x 1350 mm	
Gambia Black	12 mm	P - Poli	2900 x 1350 mm	
Impala	12 mm	P - Poli	2900 x 1350 mm	
Platinum Grey	12 mm	P - Poli	2900 x 1350 mm	
Tan Brown	12 mm	P - Poli	2900 x 1350 mm	
Smart				
Black Galaxy	12 mm	P - Poli	2900 x 1350 mm	
Dark Pearl	12 mm	L - Lapato	2900 x 1350 mm	
Dark Pearl	12 mm	R - Riverwashed	2900 x 1350 mm	
Gambia Black	12 mm	R - Riverwashed	2900 x 1350 mm	
Misty Black	12 mm	P - Poli	2900 x 1350 mm	
Misty Black	12 mm	H - Honed	2900 x 1350 mm	
Tan Brown	12 mm	L - Lapato	2900 x 1350 mm	
Classic				
Dark Pearl	12 mm	A - Antique	2900 x 1350 mm	
Dark Pearl	12 mm	H - Honed	2900 x 1350 mm	
Gambia Black	12 mm	A - Antique	2900 x 1350 mm	
Gambia Black	12 mm	H - Honed	2900 x 1350 mm	
Multicolor Red	12 mm	P - Poli	2900 x 1350 mm	
Titanium	12 mm	P - Poli	2900 x 1350 mm	
Titanium	12 mm	L - Lapato	2900 x 1350 mm	





REMARQUE : Ces couleurs sont échantillonnées en standard.

Outre les couleurs figurant dans l'aperçu des couleurs, Dekker Zevenhuizen peut souvent fournir d'autres couleurs courantes. Veuillez contacter votre contact. Dekker n'a aucune influence sur la couleur, le dessin et la facilité d'utilisation de ces matériaux et, par conséquent, aucune réclamation n'est possible.

Les plans de travail qui ne font pas partie de la collection sont commandés sur commande. Une annulation n'est pas possible. Veuillez prévoir un délai de livraison supplémentaire de 2 semaines.



Explication des icônes

-  Nouvelle couleur dans la collection
-  Surface sensible aux taches
-  Surface irrégulière
-  Motif veiné. Ne continue pas standard dans les transitions entre les parties du plan de travail. Motif veiné continue dans les chants.
-  Gradient de couleur important dans le plan de travail, allant du foncé au clair ou une veine. Ce phénomène n'est pas facilement visible sur un échantillon. Des contrastes ou des différences de couleur importants peuvent se produire, en particulier au niveau des joints de raccordements. Mentionnez-le toujours lors de l'entretien de vente.
- A** Antique : surface rugueuse avec un aspect grossier. Les traces de graisse et de doigts sont plus visibles.
- H** Honed : surface adoucie avec un aspect mat. Les traces de graisse et de doigts sont plus visibles.
- L** Lapato : finition cuir avec une brillance plus élevée sur les parties hautes et un aspect adouci sur les parties basses. Le plan de travail nécessite la même attention qu'une surface adoucie.
- P** Poli : surface polie avec un aspect brillant
- R** Riverwashed : surface rugueuse à l'aspect mat et luxueux. La surface rugueuse nécessite un nettoyage et une imprégnation intensif et régulier.

Couleurs sortantes 2025 (ne sont plus disponibles dans l'immédiat)

Ellora Brown (P)

Ellora Brown (A)



Détail d'un éventuel assemblage d'angle.

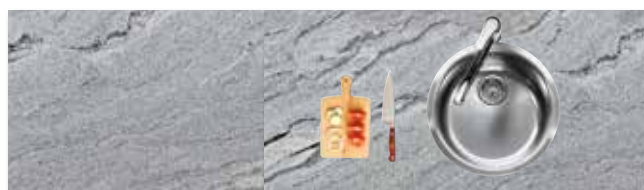

Détail d'un éventuel joint d'angle : le dessin du plan travail n'est pas continu en standard.

Easy			n° de commande.	hors TVA	TVA incluse
	Plans de travail jusqu'à 300 mm de large	par m ¹	GR12-0-030	160,00	193,60
	Plans de travail jusqu'à 600 mm de large	par m ¹	GR12-0-060	245,00	296,45
	Plans de travail jusqu'à 650 mm de large	par m ¹	GR12-0-065	263,00	318,23
	Plans de travail jusqu'à 700 mm de large	par m ¹	GR12-0-070	323,00	390,83
	Plans de travail jusqu'à 800 mm de large	par m ¹	GR12-0-080	370,00	447,70
	Plans de travail jusqu'à 900 mm de large	par m ¹	GR12-0-090	439,00	531,19
	Plans de travail jusqu'à 1000 mm de large	par m ¹	GR12-0-100	483,00	584,43
	Plans de travail jusqu'à 1100 mm de large	par m ¹	GR12-0-110	534,00	646,14
	Plans de travail jusqu'à 1200 mm de large	par m ¹	GR12-0-120	607,00	734,47
	Plans de travail jusqu'à 1350 mm de large	par m ¹	GR12-0-135	655,00	792,55

granit de 12 mm (entièrement sous-collé) sans chant fini

MD0800-0

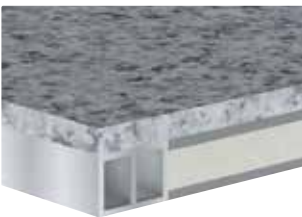
Smart					
	Plans de travail jusqu'à 300 mm de large	par m ¹	GR12-9-030	187,00	226,27
	Plans de travail jusqu'à 600 mm de large	par m ¹	GR12-9-060	302,00	365,42
	Plans de travail jusqu'à 650 mm de large	par m ¹	GR12-9-065	327,00	395,67
	Plans de travail jusqu'à 700 mm de large	par m ¹	GR12-9-070	391,00	473,11
	Plans de travail jusqu'à 800 mm de large	par m ¹	GR12-9-080	446,00	539,66
	Plans de travail jusqu'à 900 mm de large	par m ¹	GR12-9-090	511,00	618,31
	Plans de travail jusqu'à 1000 mm de large	par m ¹	GR12-9-100	570,00	689,70
	Plans de travail jusqu'à 1100 mm de large	par m ¹	GR12-9-110	623,00	753,83
	Plans de travail jusqu'à 1200 mm de large	par m ¹	GR12-9-120	688,00	832,48
	Plans de travail jusqu'à 1350 mm de large	par m ¹	GR12-9-135	756,00	914,76





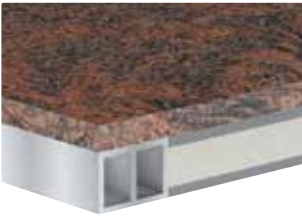

granit de 12 mm (entièrement sous-collé) sans chant fini

MD0800-9







Classic					
	Plans de travail jusqu'à 300 mm de large	par m ¹	GR12-1-030	207,00	250,47
	Plans de travail jusqu'à 600 mm de large	par m ¹	GR12-1-060	388,00	469,48
	Plans de travail jusqu'à 650 mm de large	par m ¹	GR12-1-065	413,00	499,73
	Plans de travail jusqu'à 700 mm de large	par m ¹	GR12-1-070	474,00	573,54
	Plans de travail jusqu'à 800 mm de large	par m ¹	GR12-1-080	539,00	652,19
	Plans de travail jusqu'à 900 mm de large	par m ¹	GR12-1-090	604,00	730,84
	Plans de travail jusqu'à 1000 mm de large	par m ¹	GR12-1-100	671,00	811,91
	Plans de travail jusqu'à 1100 mm de large	par m ¹	GR12-1-110	736,00	890,56
	Plans de travail jusqu'à 1200 mm de large	par m ¹	GR12-1-120	802,00	970,42
	Plans de travail jusqu'à 1350 mm de large	par m ¹	GR12-1-135	875,00	1.058,75

granit de 12 mm (entièrement sous-collé) sans chant fini

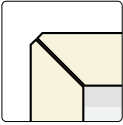





MD0800-1

Assemblage d'angle					
Assemblage d'angle 1	raccord à angle droit		par unité	GR12-HV1	60,00 72,60
Assemblage d'angle 2	joint à onglet		par unité	GR12-HV2	139,00 168,19
Assemblage d'angle 3	partie angulaire avec jonction à onglet		par unité	GR12-x-HV3-105	940,00 1.137,40
Assemblage d'angle 3a	partie angulaire avec jonction à angle droit		par unité	GR12-x-HV3A-105	940,00 1.137,40
Assemblage d'angle 4	section d'angle complète avec jonction à onglet		par unité	GR12-x-HV4-105	1.100,00 1.331,00
Assemblage d'angle 4a	section d'angle complète avec jonction d'angle droit		par unité	GR12-x-HV4A-105	1.100,00 1.331,00

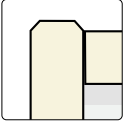





* remplacer "x" par le numéro du groupe de conditions (0, 9 ou 1)

Finition des chants onglet				n° de commande.	hors TVA	TVA incluse
 	VF03		Par m ¹	GR12-VF03	114,00	137,94
	VF04		Par m ¹	GR12-VF04	141,00	170,61
	VF06		Par m ¹	GR12-VF06	178,00	215,38
	VF08		Par m ¹	GR12-VF08	219,00	264,99
	VF10		Par m ¹	GR12-VF10	254,00	307,34

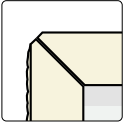
Bord en onglet 30-100 mm avec facette

Finition des chants barrière d'eau						
 	FW03		Par m ¹	GR12-FW03	114,00	137,94
	FW04		Par m ¹	GR12-FW04	141,00	170,61
	FW06		Par m ¹	GR12-FW06	178,00	215,38
	FW08		Par m ¹	GR12-FW08	219,00	264,99
	FW10		Par m ¹	GR12-FW10	254,00	307,34

Barrière d'eau 32 à 102 mm à facette

Finition des chants serti						
 	FR03		par m ¹	GR12-FR03	239,00	289,19
	FR04		par m ¹	GR12-FR04	266,00	321,86
	FR06		par m ¹	GR12-FR06	303,00	366,63
	FR08		par m ¹	GR12-FR08	344,00	416,24
	FR10		par m ¹	GR12-FR10	379,00	458,59

Chant serti 30 à 100 mm

- > Pour une finition de meuble haut, commandez/calculz toujours tout le côté latéral.
- > Autres finitions des bords sur demande.

Découpes		n° de commande.	hors TVA	TVA incluse
Découpes d'évier et de taque encastré jusqu'à 600 mm de large		par unité GR12-KOOK-OP1	168,00	203,28
Découpe pour table de cuisson encastré d'une largeur supérieure à 600 mm		par unité GR12-KOOK-OP2	219,00	264,99
Découpe pour plaque de cuisson encastrée (envoyer le dessin technique)		par unité GR12-OUT-COOK-I	420,00	508,20
Découpe pour joint à fourche type A (calculer 2x), max. 20 x 450 mm		par unité GR12-KOOK-OP	109,50	132,50
Découpe pour panneau d'alimentation/de commande encastré Selsiuz/Gessi/Osiris (max. 200 x 200 mm)		par unité GR-UITVKKL	222,00	268,62
Encastrement pour évier à encastrer max. 450 x 450 mm		par unité GR-UITVK	287,00	347,27
Encastrement pour évier encastré à partir de 450 x 450 mm		par unité GR-UITVKGR	376,00	454,96
Découpe pour évier sous-encastré max. 450 x 450 mm		par unité GR-ONDVK	494,00	597,74
Découpe évier sous-encastré à partir de 450 x 450 mm		par unité GR-ONDVKGR	615,00	744,15
Supplément pour éviers hors collection (.....= numéro d'article évier à encastrer)		par unitéB	100,00	121,00
Trou de robinetterie dans le plan de travail (préciser le diamètre)		par unité GR12-KRG	45,00	54,45
Trou de robinetterie dans l'évier (préciser le diamètre)		par unité GR12-KRG035	25,50	30,86
Découpe pour prise/powerport sur-posé (Ø 70-120 mm)		par unité GR12-KPL-ROUND	129,00	156,09

Remarque : les plaques de cuisson (encastrées) et les éviers d'un poids ≥ 20 kg doivent être soutenus en plus. Utilisez pour cela notre kit de support (référence : DIV-STEUN-GR). Pour garantir un espace d'installation suffisant, la profondeur minimale du plan de travail est de 650 mm.

Exécutions supplémentaires				
Pan coupé sans finition de chant (avec chant à partir de 50 x 50 mm).		par unité GR12-S	86,00	104,06
Angle arrondi jusqu'à un rayon de 300 mm, sans chant fini*		par unité GR12-R30	195,00	235,95
Angle arrondi à partir d'un rayon de 300 mm, sans chant fini*		par unité GR12-R31	335,00	405,35
Découpe d'angle sans chant fini (deux côtés)		par unité GR12-KOL-A	98,00	118,58
Découpe angulaire sans chant fini (trois côtés)		par unité GR12-KOL3-A	127,00	153,67
Face inférieure avec rembourrage en contreplaqué (pour le montage des pieds de table)		par m ² GR12-ONDZ-MPX	230,00	278,30
Renfort supplémentaire pour les éléments en porte à faux de VF03, FW03, FR03		par unité GR12-ONDZ-VERST	240,00	net
La face inférieure est équipée d'un cadre en acier (voir chapitre 1 informations pour la commande, support et renforcement)		par unité GR12-ONDZ-FRAME	595,00	net
Egouttoir A (longueur 1000 mm)		par unité GR-CASCADE	1.595,00	1.929,95
Egouttoir B (longueur 1500 mm)		par unité GR-CASCADE2	1.750,00	2.117,50
Rainures de drainage A (4 pcs. 400 mm)		par unité GR-AFD4-400	385,00	465,85
Rainures de drainage B (4 pcs. 500 mm)		par unité GR-AFD4-500	485,00	586,85

Il faut toujours calculer séparément un chants finit par exécution!

Kit d'entretien				
Kit d'entretien Evora Care*		par unité 290132	28,10	34,00



Le kit d'entretien Evora Care est un nettoyant pour l'entretien périodique. Il permet d'éliminer facilement la saleté et les signes d'utilisation du plan de travail Evora.

* livré en standard et facturé avec chaque commande



Easy 12 mm d'épaisseur (sans chant finit)			n° de commande.	hors TVA	TVA incluse
Crédences jusqu'à 50 mm de haut	(dimension max. 2000 mm)	par m ¹	GR12AW-0-005	33,00	39,93
Crédences jusqu'à 100 mm de haut	(dimension max. 2400 mm)	par m ¹	GR12AW-0-010	51,00	61,71
Crédences jusqu'à 200 mm de haut	(dimension max. 2800 mm)	par m ¹	GR12AW-0-020	100,00	121,00
Crédences jusqu'à 300 mm de haut		par m ¹	GR12AW-0-030	160,00	193,60
Crédences jusqu'à 400 mm de haut		par m ¹	GR12AW-0-040	189,00	228,69
Crédences jusqu'à 500 mm de haut		par m ¹	GR12AW-0-050	211,00	255,31
Crédences jusqu'à 600 mm de haut		par m ¹	GR12AW-0-060	245,00	296,45
Crédences jusqu'à 700 mm de haut		par m ¹	GR12AW-0-070	323,00	390,83
Crédences jusqu'à 800 mm de haut		par m ¹	GR12AW-0-080	370,00	447,70
Crédences jusqu'à 900 mm de haut		par m ¹	GR12AW-0-090	439,00	531,19
Crédences jusqu'à 1000 mm de haut		par m ¹	GR12AW-0-100	483,00	584,43
Crédences jusqu'à 1100 mm de haut		par m ¹	GR12AW-0-110	534,00	646,14
Crédences jusqu'à 1200 mm de haut		par m ¹	GR12AW-0-120	607,00	734,47
Crédences jusqu'à 1350 mm de haut		par m ¹	GR12AW-0-135	655,00	792,55



Smart 12 mm d'épaisseur (sans chant finit)					
Crédences jusqu'à 50 mm de haut	(dimension max. 2000 mm)	par m ¹	GR12AW-9-005	39,00	47,19
Crédences jusqu'à 100 mm de haut	(dimension max. 2400 mm)	par m ¹	GR12AW-9-010	58,00	70,18
Crédences jusqu'à 200 mm de haut	(dimension max. 2800 mm)	par m ¹	GR12AW-9-020	112,00	135,52
Crédences jusqu'à 300 mm de haut		par m ¹	GR12AW-9-030	187,00	226,27
Crédences jusqu'à 400 mm de haut		par m ¹	GR12AW-9-040	225,00	272,25
Crédences jusqu'à 500 mm de haut		par m ¹	GR12AW-9-050	265,00	320,65
Crédences jusqu'à 600 mm de haut		par m ¹	GR12AW-9-060	302,00	365,42
Crédences jusqu'à 700 mm de haut		par m ¹	GR12AW-9-070	391,00	473,11
Crédences jusqu'à 800 mm de haut		par m ¹	GR12AW-9-080	446,00	539,66
Crédences jusqu'à 900 mm de haut		par m ¹	GR12AW-9-090	511,00	618,31
Crédences jusqu'à 1000 mm de haut		par m ¹	GR12AW-9-100	570,00	689,70
Crédences jusqu'à 1100 mm de haut		par m ¹	GR12AW-9-110	623,00	753,83
Crédences jusqu'à 1200 mm de haut		par m ¹	GR12AW-9-120	688,00	832,48
Crédences jusqu'à 1350 mm de haut		par m ¹	GR12AW-9-135	756,00	914,76



Classic 12 mm d'épaisseur (sans chant finit)					
Crédences jusqu'à 50 mm de haut	(dimension max. 2000 mm)	par m ¹	GR12AW-1-005	45,00	54,45
Crédences jusqu'à 100 mm de haut	(dimension max. 2400 mm)	par m ¹	GR12AW-1-010	65,00	78,65
Crédences jusqu'à 200 mm de haut	(dimension max. 2800 mm)	par m ¹	GR12AW-1-020	132,00	159,72
Crédences jusqu'à 300 mm de haut		par m ¹	GR12AW-1-030	207,00	250,47
Crédences jusqu'à 400 mm de haut		par m ¹	GR12AW-1-040	262,00	317,02
Crédences jusqu'à 500 mm de haut		par m ¹	GR12AW-1-050	321,00	388,41
Crédences jusqu'à 600 mm de haut		par m ¹	GR12AW-1-060	388,00	469,48
Crédences jusqu'à 700 mm de haut		par m ¹	GR12AW-1-070	474,00	573,54
Crédences jusqu'à 800 mm de haut		par m ¹	GR12AW-1-080	539,00	652,19
Crédences jusqu'à 900 mm de haut		par m ¹	GR12AW-1-090	604,00	730,84
Crédences jusqu'à 1000 mm de haut		par m ¹	GR12AW-1-100	671,00	811,91
Crédences jusqu'à 1100 mm de haut		par m ¹	GR12AW-1-110	736,00	890,56
Crédences jusqu'à 1200 mm de haut		par m ¹	GR12AW-1-120	802,00	970,42
Crédences jusqu'à 1350 mm de haut		par m ¹	GR12AW-1-135	875,00	1.058,75



Finitions crédences		n° de commande.	hors TVA	TVA incluse
Polissage chant visible monofacette (1F)		Par m ¹ GR12AW-1F	43,00	52,03
Polissage chant visible double facette (2F)		Par m ¹ GR12AW-2F	48,00	58,08
Sciage onglet à 45 degrés des côtes latéraux		Par m ¹ GR12AW-I22	82,00	99,22
60 mm dessous plan de travail polie, face avant à double facette (2F)		par m ¹ GR12AW-2FPO	126,00	152,46
Dessous plan de travail entièrement poli		au m ² GR12AW-ONDZ-POL	980,00	1.185,80

Découpes crédences				
Découpes prises encastrées (rondes 70 mm)		par unité GR12AW-KRG070	67,00	81,07
Découpe non standard (inférieure à 490 x 450 mm)		par unité GR12AW-KOOK-OP	109,50	132,50
Découpe pour la barrière d'eau		par unité GR12AW-WK	34,00	41,14

Exécutions supplémentaires crédences				
Pan coupé sans chant fini		par unité GR12AW-S-A	86,00	104,06
Angle arrondi jusqu'à un rayon de 300 mm, sans chant fini*		par unité GR12AW-R30	195,00	235,95
Angle arrondi à partir d'un rayon de 300 mm, sans chant fini*		par unité GR12AW-R31	335,00	405,35
Découpe d'angle sans chant fini (deux côtés)		par unité GR12AW-COLOM	98,00	118,58
Découpe angulaire sans chant fini (trois côtés)		par unité GR12AW-KOLOM3	127,00	153,67

Il faut toujours calculer séparément un chant fini par exécution!

Tablettes murales				
	Tablette murale d'une épaisseur de 50 mm et d'une profondeur de 200 mm*	par m ¹ GRWP50-020	585,00	707,85
	Tablette murale de 50 mm d'épaisseur jusqu'à 250 mm de profondeur*	par m ¹ GRWP50-025	625,00	756,25
	Cadre de montage de la tablette murale 600 mm	par unité 180129	175,00	211,75
	Cadre de montage de la tablette murale 900 mm	par unité 180130	200,00	242,00
	*sans cadre de montage			
	Découpe pour spot de 57 mm	par unité GRWP-SPOT57	67,00	81,07
	Découpe pour spot de 68 mm	par unité GRWP-SPOT68	67,00	81,07



Les conditions différentes ne s'appliquent qu'au cadre de montage, pas aux tablettes murales elle-même.

Pour plus d'informations, les dessins techniques et les conseils de montage pour les tablettes murales, voir les informations de commande H1, tablettes murales.

Joue type A mitoyen		n° de commande.	hors TVA	TVA incluse
	Joues jusqu'à 300 mm de profondeur	par m ¹ GRSTOL-A-030	650,00	786,50
	Joues jusqu'à 650 mm de profondeur	par m ¹ GRSTOL-A-065	980,00	1.185,80
	Joues jusqu'à 900 mm de profondeur	par m ¹ GRSTOL-A-090	1.210,00	1.464,10
	Joues jusqu'à 1200 mm de profondeur	par m ¹ GRSTOL-A-120	1.405,00	1.700,05
	Joues jusqu'à 1500 mm de profondeur	Par m ¹ GRSTOL-A-150	1.754,00	2.122,34
Largeur joue 30 à 100 mm				

Joue type B entièrement autoportant		n° de commande.	hors TVA	TVA incluse
	Joues jusqu'à 300 mm de profondeur	par m ¹ GRSTOL-B-030	825,00	998,25
	Joues jusqu'à 650 mm de profondeur	par m ¹ GRSTOL-B-065	1.195,00	1.445,95
	Joues jusqu'à 900 mm de profondeur	par m ¹ GRSTOL-B-090	1.653,00	2.000,13
	Joues jusqu'à 1200 mm de profondeur	par m ¹ GRSTOL-B-120	2.089,00	2.527,69
	Joues jusqu'à 1500 mm de profondeur	Par m ¹ GRSTOL-B-150	2.450,00	2.964,50
Largeur joue 30 à 100 mm				

- > L'avant et l'arrière sont finis en standard. La joue en combinaison avec les armoires bas peut donc être utilisée aussi bien de manière autonome que contre le mur.
- > Les parties visibles du côté de l'armoire, telles que les plinthes et la porte finition en granit.
- > Les parties non visibles du type A du côté de l'armoire sont prévu de bois afin que la joue puisse être facilement vissé à l'armoire.
- > Les parties visibles du type A sont finies à l'intérieur sur 140 mm.
- > Les tolérances de mesure entre le plan de travail, la joue et les armoires sont très critiques. C'est pourquoi nous recommandons un dépassement de 2 mm par face visible du plan de travail par rapport à

- la joue.
- > Afin de garantir la liaison entre la joue et le plan de travail, il est recommandé de préciser le côté de la joue.
- > Des joues pour soutenir des tables sans armoires bas sont disponibles sur demande.
- > Calcul par joue : arrondir à 100 mm, prix minimum 600 mm.
- > Pour les possibilités et les risques des joues en onglet, voir chapitre 1, informations pour la commande joues.



Plan de travail Evora Compact Granite Black Label (P)

Avantages



Plus résistant aux rayures que beaucoup d'autres matériaux



Résistant à l'acide



Facilité d'entretien



Plus résistant aux taches que beaucoup d'autres matériaux

Icônes



Groupe de conditions dont relève cet article. Certains articles font l'objet d'une remise différente, qui sera indiquée séparément.



Longueur maximale



Largeur maximale



Bookmatch. Le motif veiné est reflété sur la partie de liaison.



Veinmatch. Le motif veiné est représenté par une ligne continue sur la partie de liaison.



Surface irrégulière



Motif veiné. Ne se poursuit pas de manière standard au niveau des transitions dans les différentes parties du plan de travail.



Grand dégradé de couleurs dans le plan de travail. Attention aux joints



Le motif et la structure de la surface reviennent également dans le noyau de cette couleur



Nouvelle couleur dans la collection



Surface sensible aux rayures

Pour toutes les informations sur les produits Evora Ceramics, voir le chapitre 1 Informations générales.

Marques de qualité



NSF



AMK

Pour une explication, voir chapitre 1, durable.



EVORA CERAMICS

Contenu

- 10.3 Aperçu des couleurs
- 10.14 Matériau de base
- 10.15 Finitions des chants
- 10.16 Découpes et exécutions supplémentaires
- 10.17 Crédences, plinthes et appuis de fenêtre
- 10.18 Exécutions et tablettes murales
- 10.19 Joues



Plan de travail Evora Ceramics Rococo (R)

Easy	échantillon de couleur	panneaux complet
<p>Couleur : Belgian Fossil </p> <p>Épaisseur : 6 mm</p> <p>Surface : Honed</p> <p>Taille maximale : </p> <p>Particularités :</p>		
<p>Couleur : Bottega Antracita </p> <p>Épaisseur : 6 mm</p> <p>Surface : Honed</p> <p>Taille maximale : </p> <p>Particularités :</p>		
<p>Couleur : Bottega Caliza </p> <p>Épaisseur : 6 mm</p> <p>Surface : Honed</p> <p>Taille maximale : </p> <p>Particularités :</p>		
<p>Couleur : Energy </p> <p>Épaisseur : 6 mm</p> <p>Surface : Riverwashed</p> <p>Taille maximale : </p> <p>Particularités :</p>		
<p>Couleur : Flow </p> <p>Épaisseur : 6 mm</p> <p>Surface : Riverwashed</p> <p>Taille maximale : </p> <p>Particularités :</p>		
<p>Couleur : Rakoun </p> <p>Épaisseur : 6 mm</p> <p>Surface : Honed</p> <p>Taille maximale : </p> <p>Particularités :</p>		
<p>Couleur : Rocher Noir </p> <p>Épaisseur : 6 mm</p> <p>Surface : Honed</p> <p>Taille maximale : </p> <p>Particularités : </p>		
<p>Couleur : Stucco Dark </p> <p>Épaisseur : 6 mm</p> <p>Surface : Honed</p> <p>Taille maximale : </p> <p>Particularités : </p>		

Bien que les photos de ce chapitre vous donnent une bonne idée de nos couleurs, elles peuvent varier légèrement dans la réalité. Consultez toujours vos échantillons.

Easy

Couleur : **Stucco Light**

Épaisseur : 6 mm

Surface : Honed

Taille maximale :

Particularités :

échantillon de couleur

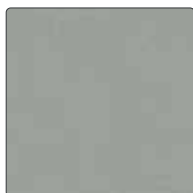

panneaux complet

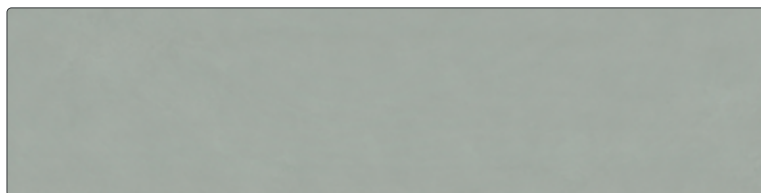

Classic

Couleur : **Black**

Épaisseur : 6 mm

Surface : Honed

Taille maximale :

Particularités :

échantillon de couleur



panneaux complet



Couleur : **Cyrano**

Épaisseur : 6 mm

Surface : Honed

Taille maximale :

Particularités :

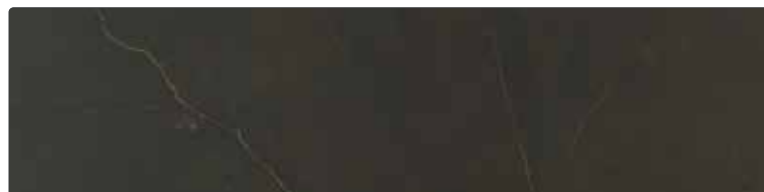

Couleur : **Force**

Épaisseur : 6 mm

Surface : Honed

Taille maximale :

Particularités :



Couleur : **Freeze**

Épaisseur : 6 mm

Surface : Honed

Taille maximale :

Particularités :

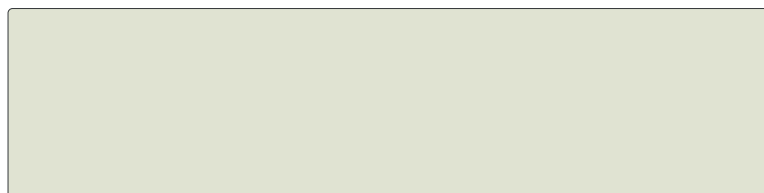

Couleur : **Glem White**

Épaisseur : 6 mm

Surface : Honed

Taille maximale :

Particularités :



Couleur : **Lime Grey**

Épaisseur : 6 mm

Surface : Honed

Taille maximale :

Particularités :



Bien que les photos de ce chapitre vous donnent une bonne idée de nos couleurs, elles peuvent varier légèrement dans la réalité. Consultez toujours vos échantillons.

Classic	échantillon de couleur	panneaux complet
<p>Couleur : Markina Black </p> <p>Épaisseur : 6 mm</p> <p>Surface : Honed</p> <p>Taille maximale : </p> <p>Particularités : </p>		
<p>Couleur : Mercury </p> <p>Épaisseur : 6 mm</p> <p>Surface : Velvet</p> <p>Taille maximale : </p> <p>Particularités : </p>		
<p>Couleur : Noble Black </p> <p>Épaisseur : 6 mm</p> <p>Surface : Honed</p> <p>Taille maximale : </p> <p>Particularités : </p>		
<p>Couleur : Nogota </p> <p>Épaisseur : 6 mm</p> <p>Surface : Riverwashed</p> <p>Taille maximale : </p> <p>Particularités :</p>		
<p>Couleur : Rio Brown </p> <p>Épaisseur : 6 mm</p> <p>Surface : Honed</p> <p>Taille maximale : </p> <p>Particularités :</p>		
<p>Couleur : Rococo </p> <p>Épaisseur : 6 mm</p> <p>Surface : Riverwashed</p> <p>Taille maximale : </p> <p>Particularités : </p>		
<p>Couleur : Saint Laurent </p> <p>Épaisseur : 6 mm</p> <p>Surface : Honed</p> <p>Taille maximale : </p> <p>Particularités : </p>		
<p>Couleur : Soil </p> <p>Épaisseur : 6 mm</p> <p>Surface : Riverwashed</p> <p>Taille maximale : </p> <p>Particularités : </p>		

Bien que les photos de ce chapitre vous donnent une bonne idée de nos couleurs, elles peuvent varier légèrement dans la réalité. Consultez toujours vos échantillons.

Classic		échantillon de couleur	panneaux complet
<p>Couleur : Spirit </p> <p>Épaisseur : 6 mm</p> <p>Surface : Honed</p> <p>Taille maximale : </p> <p>Particularités : </p>			
<p>Couleur : Virtual Black </p> <p>Épaisseur : 6 mm</p> <p>Surface : Honed</p> <p>Taille maximale : </p> <p>Particularités :</p>			
<p>Couleur : Virtual Brown </p> <p>Épaisseur : 6 mm</p> <p>Surface : Honed</p> <p>Taille maximale : </p> <p>Particularités :</p>			

Premium	échantillon de couleur	panneaux complet
<p>Couleur : Abraxas </p> <p>Épaisseur : 6 mm</p> <p>Surface : Texto</p> <p>Taille maximale : </p> <p>Particularités : </p>		
<p>Couleur : Calacatta Green </p> <p>Épaisseur : 6 mm</p> <p>Surface : Lux</p> <p>Taille maximale : </p> <p>Particularités : </p>		
<p>Couleur : Fantasy </p> <p>Épaisseur : 6 mm</p> <p>Surface : Honed</p> <p>Taille maximale : </p> <p>Particularités : </p>		
<p>Couleur : Glow </p> <p>Épaisseur : 6 mm</p> <p>Surface : Silk</p> <p>Taille maximale : </p> <p>Particularités : </p>		
<p>Couleur : Golding </p> <p>Épaisseur : 6 mm</p> <p>Surface : Lux</p> <p>Taille maximale : </p> <p>Particularités : </p>		
<p>Couleur : Hudson Brown </p> <p>Épaisseur : 6 mm</p> <p>Surface : Lux</p> <p>Taille maximale : </p> <p>Particularités : </p>		
<p>Couleur : Intermezzo </p> <p>Épaisseur : 6 mm</p> <p>Surface : Lux</p> <p>Taille maximale : </p> <p>Particularités : </p>		
<p>Couleur : Lush White </p> <p>Épaisseur : 6 mm</p> <p>Surface : Lux</p> <p>Taille maximale : </p> <p>Particularités : </p>		

Bien que les photos de ce chapitre vous donnent une bonne idée de nos couleurs, elles peuvent varier légèrement dans la réalité. Consultez toujours vos échantillons.

Premium

échantillon de couleur panneaux complet

Couleur : **Navagio Blue L**
 Épaisseur : 6 mm
 Surface : Lux
 Taille maximale : 3190 1500
 Particularités :



Couleur : **Mulan L**
 Épaisseur : 6 mm
 Surface : Lux
 Taille maximale : 3190 1500
 Particularités :



Couleur : **Onerio S**
 Épaisseur : 6 mm
 Surface : Silk
 Taille maximale : 3200 1500
 Particularités :



Couleur : **Proteus S**
 Épaisseur : 6 mm
 Surface : Silk
 Taille maximale : 3190 1500
 Particularités :



Couleur : **Spectacle L**
 Épaisseur : 6 mm
 Surface : Lux
 Taille maximale : 3190 1500
 Particularités :

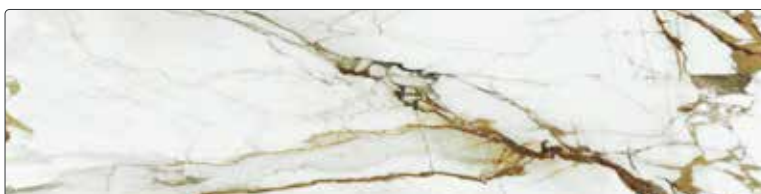

Couleur : **Verde Alpi L**
 Épaisseur : 6 mm
 Surface : Lux
 Taille maximale : 3190 1500
 Particularités :



10

Bien que les photos de ce chapitre vous donnent une bonne idée de nos couleurs, elles peuvent varier légèrement dans la réalité. Consultez toujours vos échantillons.



10

Plan de travail Evora Ceramics Abraxas (T)

Couleur	épaisseur	texture de la surface	taille maximale	Particularités :
Easy				
Belgian Fossil	6 mm	H - Honed	3200 x 1500 mm	
Bottega Antracita	6 mm	H - Honed	3200 x 1500 mm	
Bottega Caliza	6 mm	H - Honed	3200 x 1500 mm	
Energy	6 mm	R - Riverwashed	3200 x 1500 mm	
Flow	6 mm	R - Riverwashed	3200 x 1500 mm	
Rakoun	6 mm	H - Honed	3200 x 1500 mm	
Rocher Noir	6 mm	H - Honed	3200 x 1500 mm	
Stucco Dark	6 mm	H - Honed	3200 x 1500 mm	
Stucco Light	6 mm	H - Honed	3200 x 1500 mm	
Classic				
Black	6 mm	H - Honed	3200 x 1500 mm	
Cyrano	6 mm	H - Honed	3200 x 1500 mm	
Force	6 mm	H - Honed	3200 x 1500 mm	
Freeze	6 mm	H - Honed	3200 x 1500 mm	
Glem White	6 mm	H - Honed	3200 x 1500 mm	
Lime Grey	6 mm	H - Honed	3200 x 1500 mm	
Markina Black	6 mm	H - Honed	3200 x 1500 mm	
Mercury	6 mm	V - Velvet	3200 x 1500 mm	
Noble Black	6 mm	H - Honed	3200 x 1500 mm	
Nogota	6 mm	R - Riverwashed	3200 x 1500 mm	
Rio Brown	6 mm	H - Honed	3200 x 1500 mm	
Rococo	6 mm	R - Riverwashed	3200 x 1500 mm	
Saint Laurent	6 mm	H - Honed	3200 x 1500 mm	
Soil	6 mm	R - Riverwashed	3200 x 1500 mm	
Spirit	6 mm	H - Honed	3200 x 1500 mm	
Virtual Black	6 mm	H - Honed	3200 x 1500 mm	
Virtual Brown	6 mm	H - Honed	3200 x 1500 mm	
Premium				
Abraxas	6 mm	T - Texto	3200 x 1500 mm	
Calacatta Green	6 mm	L - Lux	3190 x 1500 mm	
Fantasy	6 mm	H - Honed	3200 x 1500 mm	
Glow	6 mm	S - Silk	3200 x 1500 mm	
Golding	6 mm	L - Lux	3190 x 1500 mm	
Hudson Brown	6 mm	L - Lux	3190 x 1500 mm	
Intermezzo	6 mm	L - Lux	3190 x 1500 mm	
Lush White	6 mm	L - Lux	3190 x 1500 mm	
Navagio Bleu	6 mm	L - Lux	3190 x 1500 mm	
Mulan	6 mm	L - Lux	3190 x 1500 mm	
Oneiro	6 mm	S - Silk	3200 x 1500 mm	
Proteus	6 mm	S - Silk	3200 x 1500 mm	
Spectacle	6 mm	L - Lux	3190 x 1500 mm	
Verde Alpi	6 mm	L - Lux	3190 x 1500 mm	

AVIS : Ces couleurs sont échantillonnées en standard.

Outre les couleurs énumérées dans l'aperçu des couleurs, Dekker Zevenhuizen peut souvent fournir d'autres couleurs courantes (aux Pays-Bas). Veuillez contacter votre interlocuteur habituel pour plus d'informations. Dekker Zevenhuizen n'a aucune influence sur la couleur, le dessin et la facilité d'utilisation de ces matériaux et ne peut donc pas se plaindre. Les finitions qui ne font pas partie de la collection sont commandées sur commande. Une annulation n'est pas possible. Veuillez prévoir un délai de livraison supplémentaire de 2 semaines.

Explication des particularités

G Le dessin et la structure de la surface reviennent dans le noyau

▽ Bookmatch. Le motif veiné est reflété sur la partie de liaison.

▽ Veinmatch. Le motif veiné est représenté par une ligne continue sur la partie de liaison.

■ La couleur des facettes s'écarte plus de la couleur de la surface que la moyenne

■ Surface irrégulière

■ Motif veiné. Ne continue pas standard dans les transitions entre les parties du plan de travail. Motif veiné continue dans les chants.

■ Grand gradient de couleur dans la plaque, du foncé au clair ou une veine. Ceci n'est pas facilement visible sur un échantillon. Des contrastes importants ou des différences de couleur peuvent apparaître, en particulier au niveau des joints. Mentionnez-le toujours lors de l'entretien de vente.

⚡ Nouvelle couleur dans la collection

■ Surface sensible aux rayures

H Honed : surface adoucie avec un aspect mat. Les traces de graisse et de doigts sont plus visibles.

L Lux : surface émaillée à l'aspect très brillant

R Riverwashed : surface rugueuse avec un aspect grossier. La graisse et les empreintes sont plus visibles. La surface rugueuse nécessite un nettoyage intensif et régulier.

S Silk : surface polie avec un aspect brillant comme de la soie

V Velvet : aspect mat avec la facilité d'entretien d'une surface polie. Avec les couleurs foncées, les traces de graisse et de doigts sont plus visibles qu'avec une surface polie.

T Textu : finition cuir avec une brillance plus élevée sur les zones les plus hautes et un aspect adouci sur les zones les plus basses plus brillant sur les parties hautes et un aspect sur les parties inférieures. La feuille nécessite la même attention qu'une surface surface adoucie.

Couleurs sortantes 2025 (disponible jusqu'au 1er trimestre)

Bottega Acero

Blaze

Aria White

Astrodomus (jusqu'à épuisement des stocks)

Breach



Pour des informations sur les produits Evora Ceramics, telles que les avantages, les points d'intérêt, la commande, la livraison ou l'entretien de ce matériau, voir le chapitre 1 Informations générales.

Les couleurs suivantes sont également possibles en bookmatch, si l'agencement de la cuisine dépasse la taille maximale de la dalle.

Glem White	3200 x 1500 mm
Lush White	3190 x 1500 mm
Mulan	3190 x 1500 mm
Spectacle	3190 x 1500 mm

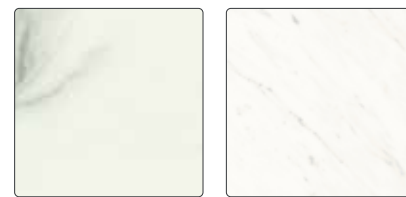

Glem White

Lush White

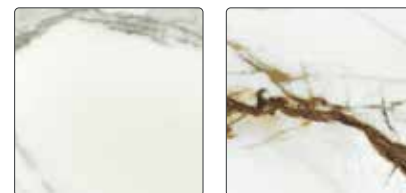

Mulan

Spectacle

Les configurations les plus courantes : illustré dans Spectacle

10



Plan travail/joue raccordement en angle - bookmatch



Plan travail flot - bookmatch



Crédence - bookmatch



Connexion plan travail/crédence - bookmatch



Connexion à onglet plan de travail / joue / crédence* (sur demande) - bookmatch

* pour les possibilités et les risques des joues à onglet, voir chapitre 1, informations pour la commande, joues.

Le supplément pour bookmatch s'élève à 325,- € net hors TVA par transition de chaque plan de travail(partie), crédence et/ou joue et peut être commandé avec le numéro d'article CER-BOOKMATCH

Informations complémentaires :

Remarque : les facettes nécessaires chez Evora Ceramics sont de couleur unie.

Pour plus d'informations sur les motifs correspondants, voir les informations relatives à la commande, chapitre 1, Motifs assortis et différences de couleur.

Les couleurs suivantes sont également possibles en veinmatch, si l'agencement de la cuisine dépasse la taille maximale de la plaque. ➡

Verde Alpi	3190 x 1500 mm
Golding	3190 x 1500 mm
Navagio Blue	3190 x 1500 mm



Verde Alpi



Golding

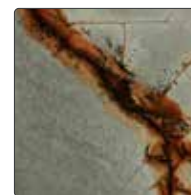

Navagio Blue

Les configurations les plus courantes :
représenté en Navagio Blue



Plan travail/joue raccordement angulaire - veinmatch



Plan travail flot - veinmatch



Crédence - veinmatch



Connexion plan travail / crédence - veinmatch



Connexion onglet pour plan travail / joue / crédence* (sur demande) - veinmatch

* pour les possibilités et les risques des joues à onglet, voir chapitre 1, informations pour la commande, joues.

Le supplément pour veinmatch est de 325,- € net hors TVA par transition de chaque plan de travail(partie), crédence et/ou joue et peut être commandé avec le numéro d'article CER-VEINMATCH

Informations complémentaires :

Remarque : les facettes nécessaires chez Evora Ceramics sont de couleur unie.

Pour plus d'informations sur les motifs correspondants, voir les informations relatives à la commande, chapitre 1, Motifs assortis et différences de couleur.

Easy			n° de commande.	hors TVA	TVA incluse
	Plans de travail jusqu'à	300 mm de large	par m ¹ CER-0-030	187,00	226,27
	Plans de travail jusqu'à	600 mm de large	par m ¹ CER-0-060	302,00	365,42
	Plans de travail jusqu'à	650 mm de large	par m ¹ CER-0-065	327,00	395,67
	Plans de travail jusqu'à	700 mm de large	par m ¹ CER-0-070	391,00	473,11
	Plans de travail jusqu'à	800 mm de large	par m ¹ CER-0-080	446,00	539,66
	Plans de travail jusqu'à	900 mm de large	par m ¹ CER-0-090	511,00	618,31
	Plans de travail jusqu'à	1000 mm de large	par m ¹ CER-0-100	570,00	689,70
	Plans de travail jusqu'à	1100 mm de large	par m ¹ CER-0-110	623,00	753,83
	Plans de travail jusqu'à	1200 mm de large	par m ¹ CER-0-120	688,00	832,48
	Plans de travail jusqu'à	1350 mm de large	par m ¹ CER-0-135	756,00	914,76
Plans de travail jusqu'à	1500 mm de large	par m ¹ CER-0-150	846,00	1.023,66	

céramique (entièrement sous-collée) sans chant fini

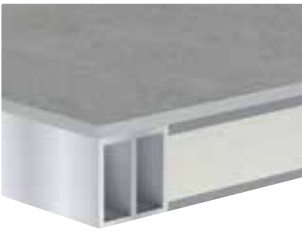

Classic					
	Plans de travail jusqu'à	300 mm de large	par m ¹ CER-1-030	207,00	250,47
	Plans de travail jusqu'à	600 mm de large	par m ¹ CER-1-060	388,00	469,48
	Plans de travail jusqu'à	650 mm de large	par m ¹ CER-1-065	413,00	499,73
	Plans de travail jusqu'à	700 mm de large	par m ¹ CER-1-070	474,00	573,54
	Plans de travail jusqu'à	800 mm de large	par m ¹ CER-1-080	539,00	652,19
	Plans de travail jusqu'à	900 mm de large	par m ¹ CER-1-090	604,00	730,84
	Plans de travail jusqu'à	1000 mm de large	par m ¹ CER-1-100	671,00	811,91
	Plans de travail jusqu'à	1100 mm de large	par m ¹ CER-1-110	736,00	890,56
	Plans de travail jusqu'à	1200 mm de large	par m ¹ CER-1-120	802,00	970,42
	Plans de travail jusqu'à	1350 mm de large	par m ¹ CER-1-135	875,00	1.058,75
Plans de travail jusqu'à	1500 mm de large	par m ¹ CER-1-150	932,00	1.127,72	







céramique (entièrement sous-collée) sans chant fini



Premium					
	Plans de travail jusqu'à	300 mm de large	par m ¹ CER-2-030	248,00	300,08
	Plans de travail jusqu'à	600 mm de large	par m ¹ CER-2-060	492,00	595,32
	Plans de travail jusqu'à	650 mm de large	par m ¹ CER-2-065	526,00	636,46
	Plans de travail jusqu'à	700 mm de large	par m ¹ CER-2-070	570,00	689,70
	Plans de travail jusqu'à	800 mm de large	par m ¹ CER-2-080	652,00	788,92
	Plans de travail jusqu'à	900 mm de large	par m ¹ CER-2-090	723,00	874,83
	Plans de travail jusqu'à	1000 mm de large	par m ¹ CER-2-100	802,00	970,42
	Plans de travail jusqu'à	1100 mm de large	par m ¹ CER-2-110	839,00	1.015,19
	Plans de travail jusqu'à	1200 mm de large	par m ¹ CER-2-120	895,00	1.082,95
	Plans de travail jusqu'à	1350 mm de large	par m ¹ CER-2-135	961,00	1.162,81
Plans de travail jusqu'à	1500 mm de large	par m ¹ CER-2-150	1.067,00	1.291,07	

céramique (entièrement sous-collée) sans chant fini



Assemblage d'angle					
Assemblage d'angle 1	raccord à angle droit		par unité CER-HV1	60,00	72,60
Assemblage d'angle 2	joint à onglet		par unité CER-HV2	139,00	168,19
Assemblage d'angle 3	partie angulaire avec jonction à onglet		par unité CER-x-HV3-105	940,00	1.137,40
Assemblage d'angle 3a	partie angulaire avec jonction à angle droit		par unité CER-x-HV3A-105	940,00	1.137,40
Assemblage d'angle 4	section d'angle complète avec jonction à onglet		par unité CER-x-HV4-105	1.100,00	1.331,00
Assemblage d'angle 4a	section d'angle complète avec jonction d'angle droit		par unité CER-x-HV4A-105	1.100,00	1.331,00

* remplacer "x" par le numéro du groupe de conditions (0, 1 ou 2)

Bord en aluminium

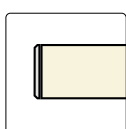

ALF



par m¹

CER-ALF

178,00

215,38

Disponible en inox, Gun Metal, Copper et Gold.
Veuillez indiquer clairement la couleur souhaitée lors de la commande.

bord en aluminium de 14 mm



RVS



Gun Metal



Copper



Gold



Patinated Brass

Bord à onglet avec facette

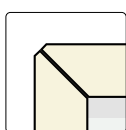

V014



par m¹

CER-V014

178,00

215,38

VF02



par m¹

CER-VF02

178,00

215,38

VF03



par m¹

CER-VF03

141,00

170,61

VF04



par m¹

CER-VF04

141,00

170,61

VF06



par m¹

CER-VF06

178,00

215,38

VF08



par m¹

CER-VF08

219,00

264,99

VF10



par m¹

CER-VF10

254,00

307,34

14-100 mm bord à onglet avec facette

Bord arrondi

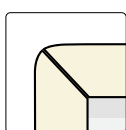

RR02



par m¹

CER-RR02

213,00

257,73

RR03



par m¹

CER-RR03

176,00

212,96

RR04



par m¹

CER-RR04

176,00

212,96

RR06



par m¹

CER-RR06

213,00

257,73

RR08



par m¹

CER-RR08

254,00

307,34

RR10



par m¹

CER-RR10

289,00

349,69

20 à 100 mm bord arrondi

Remarque ! Avec la finition du bord RR, une plus grande partie de la couleur du noyau devient visible.
Le dessin du plan travail est interrompu.

Bord biseauté avec facette Joca

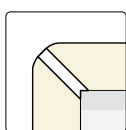

VP02



par m¹

CER-VP02

288,00

348,48

VP03



par m¹

CER-VP03

251,00

303,71

VP04



par m¹

CER-VP04

251,00

303,71

VP06



par m¹

CER-VP06

288,00

348,48

VP08



par m¹

CER-VP08

329,00

398,09

VP10



par m¹

CER-VP10

364,00

440,44

20 à 100 mm à onglet avec facette colorée

Disponible en inox, Gun Metal, Copper et Gold.
Veuillez indiquer clairement la couleur souhaitée lors de la commande.



RVS



Gun Metal



Copper



Gold

Autres finitions de chants sur demande. Pour les finitions de meubles haut, il faut toujours commander/calculer le côté latéral entier.

Découpes		n° de commande.	hors TVA	TVA incluse
Découpes d'évier et de taque encastré jusqu'à 600 mm de large		par unité CER-KOOK-OP1	168,00	203,28
Découpe pour table de cuisson encastré d'une largeur supérieure à 600 mm		par unité CER-KOOK-OP2	219,00	264,99
Découpe pour plaque de cuisson encastrée (envoyer le dessin technique)		par unité CER-OUT-COOK-I	420,00	508,20
Découpe pour joint à fourche type A (calculer 2x), max. 20 x 450 mm		par unité CER-KOOK-OP	109,50	132,50
Découpe pour panneau d'alimentation/de commande encastré Selsiuz/Gessi/Osiris (max. 200 x 200 mm)		par unité CER-UITVKKL	222,00	268,62
Encastrement pour évier à encastrer max. 450 x 450 mm		par unité CER OUTCOME	287,00	347,27
Encastrement pour évier encastré à partir de 450 x 450 mm		par unité CER-UITVKGR	376,00	454,96
Découpe pour évier sous-encastré max. 450 x 450 mm		par unité CER-ONDVK	494,00	597,74
Découpe évier sous-encastré à partir de 450 x 450 mm		par unité CER-ONDVKGR	615,00	744,15
<i>Attention ! Les découpes sous-encastrer présentent un risque plus élevé d'éclats</i>				
Supplément pour éviers hors collection (.....= numéro d'article évier à encastrer)		par unitéB	100,00	121,00
Trou de robinetterie dans le plan de travail (préciser le diamètre)		par unité CER-KRG	45,00	54,45
Trou de robinetterie dans l'évier (préciser le diamètre)		par unité KRG035	25,50	30,86
Découpe pour prise/powerport sur-posé (Ø 70-120 mm)		par unité CER-KPL-ROUND	129,00	156,09

Remarque : les plaques de cuisson (encastrées) et les éviers d'un poids ≥ 20 kg doivent être soutenus en plus. Utilisez pour cela notre kit de support (référence : DIV-STEUN-GR). Pour garantir un espace d'installation suffisant, la profondeur minimale du plan de travail est de 650 mm.

10

Exécutions supplémentaires				
Pan coupé sans chant fini		par unité CER-S	86,00	104,06
Angle arrondi jusqu'à un rayon de 300 mm, sans chant fini*		par unité CER-R30	195,00	235,95
Angle arrondi à partir d'un rayon de 300 mm, sans chant fini*		par unité CER-R31	335,00	405,35
Découpe d'angle sans chant fini (deux côtés)		par unité CER-KOL-A	98,00	118,58
Découpe angulaire sans chant fini (trois côtés)		par unité CER-KOL3-A	127,00	153,67
Face inférieure avec rembourrage en contreplaqué (pour le montage des pieds de table)		par m ² CER-ONDZ-MPX	230,00	278,30
Renfort supplémentaire pour les éléments en porte à faux de VF03, FW03, FR03		par unité CER-ONDZ-VERST	240,00	net
La face inférieure est équipée d'un cadre en acier (voir chapitre 1 informations pour la commande, support et renforcement)		par unité CER-ONDZ-FRAME	595,00	net
Egouttoir A (longueur 1000 mm)		par unité CER-CASCADE	1.595,00	1.929,95
Egouttoir B (longueur 1500 mm)		par unité CER-CASCADE2	1.750,00	2.117,50

Il faut toujours calculer séparément un chants finit par exécution!

Kit d'entretien				
Kit d'entretien Evora Care*		par unité 290132	28,10	34,00



Le kit d'entretien Evora Care est un nettoyant pour l'entretien périodique. Il permet d'éliminer facilement la saleté et les signes d'utilisation du plan de travail Evora.

* Fourni en standard et calculé avec chaque commande

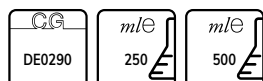

Easy 6 mm d'épaisseur (sans chant finit)			n° de commande.	hors TVA	TVA incluse
Crédences jusqu'à 50 mm de haut	(dimension max. 2000 mm)	par m ¹	CERNAW-0-005	39,00	47,19
Crédences jusqu'à 100 mm de haut	(dimension max. 2400 mm)	par m ¹	CERNAW-0-010	58,00	70,18
Crédences jusqu'à 200 mm de haut	(dimension max. 2800 mm)	par m ¹	CERNAW-0-020	112,00	135,52
Crédences jusqu'à 300 mm de haut		par m ¹	CERNAW-0-030	187,00	226,27
Crédences jusqu'à 400 mm de haut		par m ¹	CERNAW-0-040	225,00	272,25
Crédences jusqu'à 500 mm de haut		par m ¹	CERNAW-0-050	265,00	320,65
Crédences jusqu'à 600 mm de haut		par m ¹	CERNAW-0-060	302,00	365,42
Crédences jusqu'à 700 mm de haut		par m ¹	CERNAW-0-070	391,00	473,11
Crédences jusqu'à 800 mm de haut		par m ¹	CERNAW-0-080	446,00	539,66
Crédences jusqu'à 900 mm de haut		par m ¹	CERNAW-0-090	511,00	618,31
Crédences jusqu'à 1000 mm de haut		par m ¹	CERNAW-0-100	570,00	689,70
Crédences jusqu'à 1100 mm de haut		par m ¹	CERNAW-0-110	623,00	753,83
Crédences jusqu'à 1200 mm de haut		par m ¹	CERNAW-0-120	688,00	832,48
Crédences jusqu'à 1350 mm de haut		par m ¹	CERNAW-0-135	756,00	914,76
Crédences jusqu'à 1500 mm de haut		par m ¹	CERNAW-0-150	846,00	1.023,66



Classic 6 mm d'épaisseur (sans chant fini)					
Crédences jusqu'à 50 mm de haut	(dimension max. 2000 mm)	par m ¹	CERNAW-1-005	45,00	54,45
Crédences jusqu'à 100 mm de haut	(dimension max. 2400 mm)	par m ¹	CERNAW-1-010	65,00	78,65
Crédences jusqu'à 200 mm de haut	(dimension max. 2800 mm)	par m ¹	CERNAW-1-020	132,00	159,72
Crédences jusqu'à 300 mm de haut		par m ¹	CERNAW-1-030	207,00	250,47
Crédences jusqu'à 400 mm de haut		par m ¹	CERNAW-1-040	262,00	317,02
Crédences jusqu'à 500 mm de haut		par m ¹	CERNAW-1-050	321,00	388,41
Crédences jusqu'à 600 mm de haut		par m ¹	CERNAW-1-060	388,00	469,48
Crédences jusqu'à 700 mm de haut		par m ¹	CERNAW-1-070	474,00	573,54
Crédences jusqu'à 800 mm de haut		par m ¹	CERNAW-1-080	539,00	652,19
Crédences jusqu'à 900 mm de haut		par m ¹	CERNAW-1-090	604,00	730,84
Crédences jusqu'à 1000 mm de haut		par m ¹	CERNAW-1-100	671,00	811,91
Crédences jusqu'à 1100 mm de haut		par m ¹	CERNAW-1-110	736,00	890,56
Crédences jusqu'à 1200 mm de haut		par m ¹	CERNAW-1-120	802,00	970,42
Crédences jusqu'à 1350 mm de haut		par m ¹	CERNAW-1-135	875,00	1.058,75
Crédences jusqu'à 1500 mm de haut		par m ¹	CERNAW-1-150	932,00	1.127,72



Premium 10 mm d'épaisseur (sans chant fini)					
Crédences jusqu'à 50 mm de haut	(dimension max. 2000 mm)	par m ¹	CERNAW-2-005	55,00	66,55
Crédences jusqu'à 100 mm de haut	(dimension max. 2400 mm)	par m ¹	CERNAW-2-010	79,00	95,59
Crédences jusqu'à 200 mm de haut	(dimension max. 2800 mm)	par m ¹	CERNAW-2-020	161,00	194,81
Crédences jusqu'à 300 mm de haut		par m ¹	CERNAW-2-030	248,00	300,08
Crédences jusqu'à 400 mm de haut		par m ¹	CERNAW-2-040	322,00	389,62
Crédences jusqu'à 500 mm de haut		par m ¹	CERNAW-2-050	399,00	482,79
Crédences jusqu'à 600 mm de haut		par m ¹	CERNAW-2-060	492,00	595,32
Crédences jusqu'à 700 mm de haut		par m ¹	CERNAW-2-070	570,00	689,70
Crédences jusqu'à 800 mm de haut		par m ¹	CERNAW-2-080	652,00	788,92
Crédences jusqu'à 900 mm de haut		par m ¹	CERNAW-2-090	723,00	874,83
Crédences jusqu'à 1000 mm de haut		par m ¹	CERNAW-2-100	802,00	970,42
Crédences jusqu'à 1100 mm de haut		par m ¹	CERNAW-2-110	839,00	1.015,19
Crédences jusqu'à 1200 mm de haut		par m ¹	CERNAW-2-120	895,00	1.082,95
Crédences jusqu'à 1350 mm de haut		par m ¹	CERNAW-2-135	961,00	1.162,81
Crédences jusqu'à 1500 mm de haut		par m ¹	CERNAW-2-150	1.067,00	1.291,07



10

Finitions crédences			n° de commande.	hors TVA	TVA incluse
Polissage chant visible monofacette (1F)		par m ¹	CERNAW-1F	43,00	52,03
Épaississement jusqu'à 14 mm (V014)		par m ¹	CERNAW-V014	178,00	215,38
Sciage onglet à 45 degrés des côtes latéraux		par m ¹	CERNAW-I22	82,00	99,22

Découpes crédences					
Découpes prises encastrées (rondes 70 mm)		par unité	CERNAW-KRG070	67,00	81,07
Découpe non standard (inférieure à 490 x 450 mm)		par unité	CERNAW BOIL-ON	109,50	132,50

Exécutions supplémentaires crédences					
Pan coupé sans chant fini		par unité	CERNAW-S	86,00	104,06
Angle arrondi jusqu'à un rayon de 300 mm, sans chant fini*		par unité	CERNAW-R30	195,00	235,95
Angle arrondi à partir d'un rayon de 300 mm, sans chant fini*		par unité	CERNAW-R31	335,00	405,35
Découpe d'angle sans chant fini (deux côtés)		par unité	CERNAW-KOL-A	98,00	118,58
Découpe angulaire sans chant fini (trois côtés)		par unité	CERNAW-KOL3-A	127,00	153,67

10

Tablettes murales					
	Tablette murale d'une épaisseur de 50 mm et d'une profondeur de 200 mm*	par m ¹	CERWP50-020	585,00	707,85
	Tablette murale de 50 mm d'épaisseur jusqu'à 250 mm de profondeur*	par m ¹	CERWP50-025	625,00	756,25
	Cadre de montage de la tablette murale 600 mm	par unité	180129	175,00	211,75
	Cadre de montage pour panneaux muraux 900 mm	par unité	180130	200,00	242,00
	*sans cadre de montage				
	Découpe pour spot de 57 mm	par unité	CERWP-SPOT57	67,00	81,07
Découpe pour spot de 68 mm	par unité	CERWP-SPOT68	67,00	81,07	



Les conditions différentes ne s'appliquent qu'au cadre de montage, pas aux tablettes murales elle-même.
 Pour plus d'informations, les dessins techniques et les conseils de montage pour les tablettes murales, voir les informations de commande H1, tablettes murales.

Joue type A mitoyen

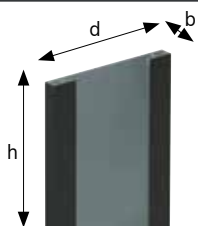

			n° de commande.	hors TVA	TVA incluse
Joues jusqu'à	300 mm de profondeur	par m ¹	CERSTOL-A-030	650,00	786,50
Joues jusqu'à	650 mm de profondeur	par m ¹	CERSTOL-A-065	980,00	1.185,80
Joues jusqu'à	900 mm de profondeur	par m ¹	CERSTOL-A-090	1.210,00	1.464,10
Joues jusqu'à	1200 mm de profondeur	par m ¹	CERSTOL-A-120	1.405,00	1.700,05
Joues jusqu'à	1500 mm de profondeur	par m ¹	CERSTOL-A-150	1.754,00	2.122,34

Largeur joue 30 à 100 mm

Joue type B entièrement autoportant

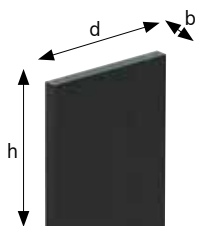

Joues jusqu'à	300 mm de profondeur	par m ¹	CERSTOL-B-030	825,00	998,25
Joues jusqu'à	650 mm de profondeur	par m ¹	CERSTOL-B-065	1.195,00	1.445,95
Joues jusqu'à	900 mm de profondeur	par m ¹	CERSTOL-B-090	1.653,00	2.000,13
Joues jusqu'à	1200 mm de profondeur	par m ¹	CERSTOL-B-120	2.089,00	2.527,69
Joues jusqu'à	1500 mm de profondeur	par m ¹	CERSTOL-B-150	2.450,00	2.964,50

Largeur joue 30 à 100 mm

- > L'avant et l'arrière sont finis en standard. La joue en combinaison avec les armoires bas peut donc être utilisée aussi bien de manière autonome que contre le mur.
- > Les parties visibles du côté de l'armoire, telles que les plinthes et la porte sont finis en céramique.
- > Les parties non visibles du type A du côté de l'armoire sont prévu de bois afin que la joue puisse être facilement vissé à l'armoire.
- > Les parties visibles du type A sont finies à l'intérieur sur 140 mm.
- > Les tolérances de mesure entre le plan de travail, la joue et les armoires sont très critiques. C'est pourquoi nous recommandons un dépassement de 2 mm par face visible du plan de travail par rapport à la joue.
- > Afin de garantir la liaison entre la joue et le plan de travail, il est recommandé de préciser le côté de la joue.
- > Des joues pour soutenir des tables sans armoires bas sont disponibles sur demande.
- > Calcul par joue : arrondir à 100 mm, prix minimum 600 mm.
- > Pour les possibilités et les risques des joues en onglet, voir chapitre 1, informations pour la commande joues.



Plan de travail Evora Ceramics Oneiro (S)

Avantages



Plus résistant aux rayures que beaucoup d'autres matériaux



Résistant à l'acide



Facilité d'entretien



Plus résistant aux taches que beaucoup d'autres matériaux

Icônes



Groupe de conditions dont relève cet article. Certains articles font l'objet d'une remise différente, qui sera indiquée séparément.



Longueur maximale



Largeur maximale



Surface irrégulière



Motif veiné



Grand dégradé de couleurs dans le plan de travail. Attention aux joints



Structure horizontale



Noyau en couleur de feuille



Surface sensible aux rayures



Nouvelle couleur dans la collection

Pour toutes les informations sur le produit Dekton, voir le chapitre 1 Informations générales.

Marques de qualité



Greenguard



NSF

Pour une explication, voir chapitre 1, durable.





DEKTON

Contenu

11.3 Aperçu des couleurs

8 mm

11.10 Matériau de base 8 mm

11.11 Finitions des chants, découpes et exécutions supplémentaires

11.12 Découpes et exécutions supplémentaires

12 mm

11.13 Matériau de base 12 mm

11.14 Finitions des chants, découpes et exécutions supplémentaires

















11.15 crédences, plinthes et appuis de fenêtre

11.16 Exécutions et tablettes murales

11.17 Joes







Plan de travail Dekton Soke (S)









Classic		échantillon de couleur	panneaux complet
<p>Couleur : Danae S</p> <p>Épaisseur : 8 mm / 12 mm</p> <p>Surface : Satin</p> <p>Taille maximale : </p> <p>Particularités : </p>			
<p>Couleur : Eter S</p> <p>Épaisseur : 8 mm / 12 mm</p> <p>Surface : Satin</p> <p>Taille maximale : </p> <p>Particularités :</p>			
<p>Couleur : Fossil S</p> <p>Épaisseur : 8 mm / 12 mm</p> <p>Surface : Satin</p> <p>Taille maximale : </p> <p>Particularités : </p>			
<p>Couleur : Sirius S</p> <p>Épaisseur : 8 mm / 12 mm</p> <p>Surface : Satin</p> <p>Taille maximale : </p> <p>Particularités :  </p>			

Bien que les photos de ce chapitre vous donnent une bonne idée de nos couleurs, elles peuvent varier légèrement dans la réalité. Consultez toujours vos échantillons.

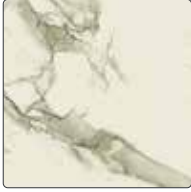
Premium	échantillon de couleur	panneaux complet
<p>Couleur : Domoos S</p> <p>Épaisseur : 8 mm / 12 mm</p> <p>Surface : Satin</p> <p>Taille maximale : 3150 1400</p> <p>Particularités : </p>		
<p>Couleur : Kelya S</p> <p>Épaisseur : 8 mm / 12 mm</p> <p>Surface : Satin</p> <p>Taille maximale : 3150 1400</p> <p>Particularités : </p>		
<p>Couleur : Kira S</p> <p>Épaisseur : 8 mm / 12 mm</p> <p>Surface : Satin</p> <p>Taille maximale : 3150 1400</p> <p>Particularités : </p>		
<p>Couleur : Kreta S</p> <p>Épaisseur : 8 mm / 12 mm</p> <p>Surface : Satin</p> <p>Taille maximale : 3150 1400</p> <p>Particularités :  </p>		
<p>Couleur : Laos S</p> <p>Épaisseur : 8 mm / 12 mm</p> <p>Surface : Satin</p> <p>Taille maximale : 3150 1400</p> <p>Particularités :  </p>		
<p>Couleur : Lunar S</p> <p>Épaisseur : 8 mm / 12 mm</p> <p>Surface : Satin</p> <p>Taille maximale : 3150 1400</p> <p>Particularités :  </p>		
<p>Couleur : Marmorio S</p> <p>Épaisseur : 8 mm / 12 mm</p> <p>Surface : Satin</p> <p>Taille maximale : 3150 1400</p> <p>Particularités : </p>		
<p>Couleur : Nacre S</p> <p>Épaisseur : 8 mm / 12 mm</p> <p>Surface : Satin</p> <p>Taille maximale : 3150 1400</p> <p>Particularités :  </p>		

Bien que les photos de ce chapitre vous donnent une bonne idée de nos couleurs, elles peuvent varier légèrement dans la réalité. Consultez toujours vos échantillons.

Premium		échantillon de couleur	panneaux complet
<p>Couleur : Sabbia S</p> <p>Épaisseur : 8 mm / 12 mm</p> <p>Surface : Satin</p> <p>Taille maximale : 3150 1400</p> <p>Particularités :</p>			
<p>Couleur : Soke S</p> <p>Épaisseur : 8 mm / 12 mm</p> <p>Surface : Satin</p> <p>Taille maximale : 3150 1400</p> <p>Particularités :</p>			
<p>Couleur : Trilium S</p> <p>Épaisseur : 8 mm / 12 mm</p> <p>Surface : Satin</p> <p>Taille maximale : 3150 1400</p> <p>Particularités :</p>			

Ultimo		échantillon de couleur	panneaux complet
<p>Couleur : Arga L</p> <p>Épaisseur : 8 mm / 12 mm</p> <p>Surface : Lux</p> <p>Taille maximale : 3150 1400</p> <p>Particularités :</p>			
<p>Couleur : Aura S</p> <p>Épaisseur : 8 mm / 12 mm</p> <p>Surface : Satin</p> <p>Taille maximale : 3150 1400</p> <p>Particularités :</p>			
<p>Couleur : Awake L</p> <p>Épaisseur : 8 mm / 12 mm</p> <p>Surface : Satin</p> <p>Taille maximale : 3150 1400</p> <p>Particularités :</p>			
<p>Couleur : Bergen L</p> <p>Épaisseur : 8 mm / 12 mm</p> <p>Surface : Satin</p> <p>Taille maximale : 3150 1400</p> <p>Particularités :</p>			

Bien que les photos de ce chapitre vous donnent une bonne idée de nos couleurs, elles peuvent varier légèrement dans la réalité. Consultez toujours vos échantillons.

Ultimo

échantillon de couleur

panneaux complet

Couleur : **Laurent S**
 Épaisseur : 8 mm / 12 mm
 Surface : Satin
 Taille maximale : 3150 x 1400
 Particularités : 



Couleur : **Entzo S**
 Épaisseur : 8 mm / 12 mm
 Surface : Satin
 Taille maximale : 3150 x 1400
 Particularités : 



Couleur : **Neural S**
 Épaisseur : 8 mm / 12 mm
 Surface : Satin
 Taille maximale : 3150 x 1400
 Particularités : 

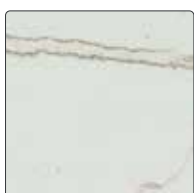

Couleur : **Rem S**
 Épaisseur : 8 mm / 12 mm
 Surface : Satin
 Taille maximale : 3150 x 1400
 Particularités : 



Couleur : **Zenith S**
 Épaisseur : 8 mm / 12 mm
 Surface : Satin
 Taille maximale : 3150 x 1400
 Particularités : 

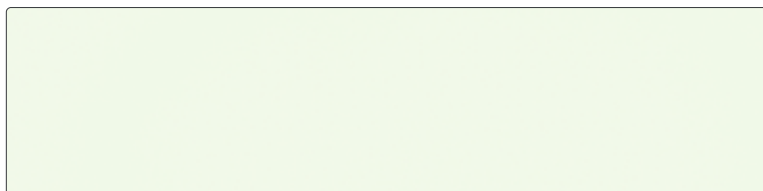
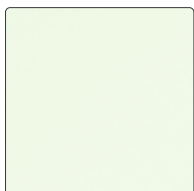











Plan de travail Dekton Kreta (S)

Couleur	épaisseur	texture de la surface	taille maximale	Particularités :
Classic				
Danaé	8 mm / 12 mm	S - Satin	3150 x 1400 mm	
Eter	8 mm / 12 mm	S - Satin	3150 x 1400 mm	
Fossil	8 mm / 12 mm	S - Satin	3150 x 1400 mm	
Sirius	8 mm / 12 mm	S - Satin	3150 x 1400 mm	
Premium				
Domoos	8 mm / 12 mm	S - Satin	3150 x 1400 mm	
Kelya	8 mm / 12 mm	S - Satin	3150 x 1400 mm	
Kira	8 mm / 12 mm	S - Satin	3150 x 1400 mm	
Kreta	8 mm / 12 mm	S - Satin	3150 x 1400 mm	
Laos	8 mm / 12 mm	S - Satin	3150 x 1400 mm	
Lunar	8 mm / 12 mm	S - Satin	3150 x 1400 mm	
Marmorio	8 mm / 12 mm	S - Satin	3150 x 1400 mm	
Nacre	8 mm / 12 mm	S - Satin	3150 x 1400 mm	
Sabbia	8 mm / 12 mm	S - Satin	3150 x 1400 mm	
Soke	8 mm / 12 mm	S - Satin	3150 x 1400 mm	
Trilium	8 mm / 12 mm	S - Satin	3150 x 1400 mm	
Ultimo				
Arga	8 mm / 12 mm	L - Lux	3150 x 1400 mm	
Aura	8 mm / 12 mm	S - Satin	3150 x 1400 mm	
Awake	8 mm / 12 mm	L - Lux	3150 x 1400 mm	
Bergen	8 mm / 12 mm	L - Lux	3150 x 1400 mm	
Laurent	8 mm / 12 mm	S - Satin	3150 x 1400 mm	
Entzo	8 mm / 12 mm	S - Satin	3150 x 1400 mm	
Neural	8 mm / 12 mm	S - Satin	3150 x 1400 mm	
Rem	8 mm / 12 mm	S - Satin	3150 x 1400 mm	
Zenith	8 mm / 12 mm	S - Satin	3150 x 1400 mm	

ATTENTION : Ces couleurs sont échantillonnées en standard lorsqu'un plan de travail est mis en exposition. Outre les couleurs figurant dans l'aperçu des couleurs, Dekker Zevenhuizen peut également fournir d'autres couleurs. Veuillez-vous renseigner auprès de votre personne de contact habituelle. Dekker Zevenhuizen n'a aucune influence sur la couleur, le dessin et la facilité d'utilisation de ces matériaux et ne peut donc pas se plaindre. Les feuilles qui ne font pas partie de la collection sont commandées sur commande. Une annulation n'est pas possible. Veuillez prévoir un délai de livraison supplémentaire de 2 semaines.

Explication des particularités

-  Surface irrégulière
-  Motif veiné. Ne continue pas standard dans les transitions entre les parties du plan de travail. Motif veiné continue dans les chants.
-  Noyau en couleur de feuille
-  Gradient de couleur important dans le plan de travail, allant du foncé au clair ou une veine. Ce phénomène n'est pas facilement visible sur un échantillon. Des contrastes ou des différences de couleur importants peuvent se produire, en particulier au niveau des joints de raccordements. Mentionnez-le toujours lors de l'entretien de vente.
-  Surface sensible aux rayures
-  Structure horizontale
-  Nouvelle couleur dans la collection
-  Lux : surface émaillée à l'aspect très brillant
-  Satiné : surface adoucie d'aspect mat. Les traces de graisse et de doigts sont plus visibles

Couleurs sortantes 2025 (jusqu'à épuisement des stocks)

Liquid Embers
Liquid Sky



Détail d'un éventuel assemblage d'angle.



Détail d'un éventuel joint d'angle : le dessin du plan travail n'est pas continu en standard.

Classic			n° de commande.	hors TVA	TVA incluse
	Plans de travail jusqu'à	300 mm de large	par m ¹ DE-1-030	207,00	250,47
	Plans de travail jusqu'à	600 mm de large	par m ¹ DE-1-060	388,00	469,48
	Plans de travail jusqu'à	650 mm de large	par m ¹ DE-1-065	413,00	499,73
	Plans de travail jusqu'à	700 mm de large	par m ¹ DE-1-070	474,00	573,54
	Plans de travail jusqu'à	800 mm de large	par m ¹ DE-1-080	539,00	652,19
	Plans de travail jusqu'à	900 mm de large	par m ¹ DE-1-090	604,00	730,84
	Plans de travail jusqu'à	1000 mm de large	par m ¹ DE-1-100	671,00	811,91
	Plans de travail jusqu'à	1100 mm de large	par m ¹ DE-1-110	736,00	890,56
	Plans de travail jusqu'à	1200 mm de large	par m ¹ DE-1-120	802,00	970,42
	Plans de travail jusqu'à	1350 mm de large	par m ¹ DE-1-135	875,00	1.058,75
Plans de travail jusqu'à	1500 mm de large	par m ¹ DE-1-150	932,00	1.127,72	

8 mm Dekton (entièrement sous-collé) sans chant fini

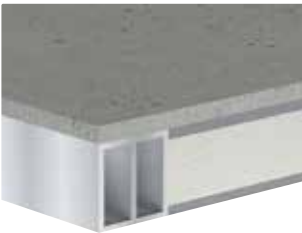
Premium					
	Plans de travail jusqu'à	300 mm de large	par m ¹ DE-2-030	248,00	300,08
	Plans de travail jusqu'à	600 mm de large	par m ¹ DE-2-060	492,00	595,32
	Plans de travail jusqu'à	650 mm de large	par m ¹ DE-2-065	526,00	636,46
	Plans de travail jusqu'à	700 mm de large	par m ¹ DE-2-070	570,00	689,70
	Plans de travail jusqu'à	800 mm de large	par m ¹ DE-2-080	652,00	788,92
	Plans de travail jusqu'à	900 mm de large	par m ¹ DE-2-090	723,00	874,83
	Plans de travail jusqu'à	1000 mm de large	par m ¹ DE-2-100	802,00	970,42
	Plans de travail jusqu'à	1100 mm de large	par m ¹ DE-2-110	839,00	1.015,19
	Plans de travail jusqu'à	1200 mm de large	par m ¹ DE-2-120	895,00	1.082,95
	Plans de travail jusqu'à	1350 mm de large	par m ¹ DE-2-135	961,00	1.162,81
Plans de travail jusqu'à	1500 mm de large	par m ¹ DE-2-150	1.067,00	1.291,07	







8 mm Dekton (entièrement sous-collé) sans chant fini

11







8 mm



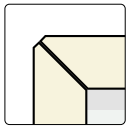



Ultimo					
	Plans de travail jusqu'à	300 mm de large	par m ¹ DE-3-030	310,00	375,10
	Plans de travail jusqu'à	600 mm de large	par m ¹ DE-3-060	570,00	689,70
	Plans de travail jusqu'à	650 mm de large	par m ¹ DE-3-065	602,00	728,42
	Plans de travail jusqu'à	700 mm de large	par m ¹ DE-3-070	675,00	816,75
	Plans de travail jusqu'à	800 mm de large	par m ¹ DE-3-080	745,00	901,45
	Plans de travail jusqu'à	900 mm de large	par m ¹ DE-3-090	807,00	976,47
	Plans de travail jusqu'à	1000 mm de large	par m ¹ DE-3-100	892,00	1.079,32
	Plans de travail jusqu'à	1100 mm de large	par m ¹ DE-3-110	941,00	1.138,61
	Plans de travail jusqu'à	1200 mm de large	par m ¹ DE-3-120	1.008,00	1.219,68
	Plans de travail jusqu'à	1350 mm de large	par m ¹ DE-3-135	1.076,00	1.301,96
Plans de travail jusqu'à	1500 mm de large	par m ¹ DE-3-150	1.135,00	1.373,35	

8 mm Dekton (entièrement sous-collé) sans chant fini

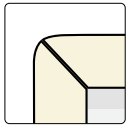





Assemblage d'angle					
Assemblage d'angle 1	raccord à angle droit		à l'unité DE-HV1	60,00	72,60
Assemblage d'angle 2	joint à onglet		à l'unité DE-HV2	139,00	168,19
Assemblage d'angle 3	partie angulaire avec jonction à onglet		par unité DE-x-HV3	940,00	1.137,40
Assemblage d'angle 3a	partie angulaire avec jonction à angle droit		par unité DE-x-HV3A	940,00	1.137,40
Assemblage d'angle 4	section d'angle complète avec jonction à onglet		à l'unité DE-x-HV4	1.100,00	1.331,00
Assemblage d'angle 4a	section d'angle complète avec jonction d'angle droit		par unité DE-x-HV4A	1.100,00	1.331,00

* remplacer "x" par le numéro du groupe de conditions (1, 2 ou 3)

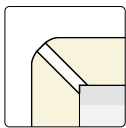
Bord à onglet avec facette		n° de commande.	hors TVA	TVA incluse
  <p>20-100 mm bord à onglet avec facette</p>	VF02	 par m ¹ DE-VF02	178,00	215,38
	VF03	 par m ¹ DE-VF03	141,00	170,61
	VF04	 par m ¹ DE-VF04	141,00	170,61
	VF06	 par m ¹ DE-VF06	178,00	215,38
	VF08	 par m ¹ DE-VF08	219,00	264,99
	VF10	 par m ¹ DE-VF10	254,00	307,34

Bord arrondi				
  <p>20 à 100 mm bord arrondi</p>	RR02	 par m ¹ DE-RR02	213,00	257,73
	RR03	 par m ¹ DE-RR03	176,00	212,96
	RR04	 par m ¹ DE-RR04	176,00	212,96
	RR06	 par m ¹ DE-RR06	213,00	257,73
	RR08	 par m ¹ DE-RR08	254,00	307,34
	RR10	 par m ¹ DE-RR10	289,00	349,69

Remarque ! Avec la finition du bord RR, une plus grande partie de la couleur du noyau devient visible. Le dessin du plan travail est interrompu.

Bord biseauté avec facette Joca				
  <p>20 à 100 mm à onglet avec facette colorée</p>	VP02	 par m ¹ DE-VP02	288,00	348,48
	VP03	 par m ¹ DE-VP03	251,00	303,71
	VP04	 par m ¹ DE-VP04	251,00	303,71
	VP06	 par m ¹ DE-VP06	288,00	348,48
	VP08	 par m ¹ DE-VP08	329,00	398,09
	VP10	 par m ¹ DE-VP10	364,00	440,44

Disponible en inox, Gun Metal, Copper et Gold. Veuillez indiquer clairement la couleur souhaitée lors de la commande.

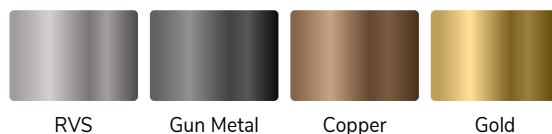

- > Pour une finition de meuble haut, commandez/calculiez toujours tout le côté.
- > Autres finitions de chants sur demande.



Découpes		n° de commande.	hors TVA	TVA incluse
Découpes d'évier et de taque encastré jusqu'à 600 mm de large		par unité DE-KOOK-OP1	168,00	203,28
Découpe pour table de cuisson encastré d'une largeur supérieure à 600 mm		par unité DE-KOOK-OP2	219,00	264,99
Découpe pour plaque de cuisson encastrée (envoyer le dessin technique)		par unité DE-UIT-KOOK-I	420,00	508,20
Découpe pour joint à fourche type A (calculer 2x), max. 20 x 450 mm		par unité DE-KOOK-OP	109,50	132,50
Découpe pour panneau d'alimentation/de commande encastré Selsiuz/Gessi/Osiris (max. 200 x 200 mm)		par unité DE-UITVKKL	222,00	268,62
Encastrement pour évier à encastrer max. 450 x 450 mm		par unité DE-UITVK	287,00	347,27
Encastrement pour évier encastré à partir de 450 x 450 mm		par unité DE-UITVKGR	376,00	454,96
Découpe pour évier sous-encastré max. 450 x 450 mm		par unité DE-ONDVK	494,00	597,74
Découpe évier sous-encastré à partir de 450 x 450 mm		par unité DE-ONDVKGR	615,00	744,15
Attention ! Les découpes sous-encastrer présentent un risque plus élevé d'éclats				
Supplément pour éviers hors collection (.....= numéro d'article évier à encastrer)		par unitéB	100,00	121,00
Trou de robinetterie dans le plan de travail (préciser le diamètre)		par unité DE-KRG	45,00	54,45
Trou de robinetterie dans l'évier (préciser le diamètre)		par unité KRG035	25,50	30,86
Découpe pour prise/powerport sur-posé (Ø 70-120 mm)		par unité DE-KPL-ROND	129,00	156,09

Attention : les plaques de cuisson (encastrées) et les éviers d'un poids ≥ 20 kg doivent être soutenus en plus. Utilisez pour cela notre kit de support (référence : DIV-STEUN-GR)

11

8 mm

Exécutions supplémentaires				
Pan coupé sans finition de chant (avec chant à partir de 50 x 50 mm).		par unité DE-S	86,00	104,06
Angle arrondi jusqu'à un rayon de 300 mm, sans chant fini*		par unité DE-R30	195,00	235,95
Angle arrondi à partir d'un rayon de 300 mm, sans chant fini*		par unité DE-R31	335,00	405,35
<i>*finition possible uniquement avec des plans travail massifs de 12 mm</i>				
Découpe d'angle sans chant fini (deux côtés)		par unité DE-KOL-A	98,00	118,58
Découpe angulaire sans chant fini (trois côtés)		par unité DE-KOL3-A	127,00	153,67
Face inférieure avec rembourrage en contreplaqué (pour le montage des pieds de table)		par m² DE-ONDZ-MPX	230,00	278,30
Renforcement supplémentaire pour les pièces en porte à faux de VF03 RR03, VP03,		par unité DE-ONDZ-VERST	240,00	net
La face inférieure est équipée d'un cadre en acier		par unité DE-ONDZ-FRAME	595,00	net
(voir chapitre 1 informations pour la commande, support et renforcement)				

Il faut toujours calculer séparément un chants finit par exécution!

Kit d'entretien				
	Kit d'entretien Evora Care*	par unité 290132	28,10	34,00
	Le kit d'entretien Evora Care est un nettoyant pour l'entretien périodique. Il permet d'éliminer facilement la saleté et les signes d'utilisation du plan de travail Evora.			
	* Fourni en standard et calculé avec chaque commande			

Classic		n° de commande.	hors TVA	TVA incluse
	Plans travail jusqu'à 300 mm de large	par m ¹ DE12-1-030	248,00	300,08
	Plans travail jusqu'à 600 mm de large	par m ¹ DE12-1-060	492,00	595,32
	Plans travail jusqu'à 650 mm de large	par m ¹ DE12-1-065	526,00	636,46
	Plans travail jusqu'à 700 mm de large	par m ¹ DE12-1-070	570,00	689,70
	Plans travail jusqu'à 800 mm de large	par m ¹ DE12-1-080	652,00	788,92
	Plans travail jusqu'à 900 mm de large	par m ¹ DE12-1-090	723,00	874,83
	Plans travail jusqu'à 1000 mm de large	par m ¹ DE12-1-100	802,00	970,42
	Plans travail jusqu'à 1100 mm de large	par m ¹ DE12-1-110	839,00	1.015,19
	Plans travail jusqu'à 1200 mm de large	par m ¹ DE12-1-120	895,00	1.082,95
	Plans travail jusqu'à 1350 mm de large	par m ¹ DE12-1-135	961,00	1.162,81
Plans travail jusqu'à 1500 mm de large	par m ¹ DE12-1-150	1.067,00	1.291,07	







Dekton 12 mm (solide) sans finition des chants

Premium				
	Plans travail jusqu'à 300 mm de large	par m ¹ DE12-2-030	310,00	375,10
	Plans travail jusqu'à 600 mm de large	par m ¹ DE12-2-060	570,00	689,70
	Plans travail jusqu'à 650 mm de large	par m ¹ DE12-2-065	602,00	728,42
	Plans travail jusqu'à 700 mm de large	par m ¹ DE12-2-070	675,00	816,75
	Plans travail jusqu'à 800 mm de large	par m ¹ DE12-2-080	745,00	901,45
	Plans travail jusqu'à 900 mm de large	par m ¹ DE12-2-090	807,00	976,47
	Plans travail jusqu'à 1000 mm de large	par m ¹ DE12-2-100	892,00	1.079,32
	Plans travail jusqu'à 1100 mm de large	par m ¹ DE12-2-110	941,00	1.138,61
	Plans travail jusqu'à 1200 mm de large	par m ¹ DE12-2-120	1.008,00	1.219,68
	Plans travail jusqu'à 1350 mm de large	par m ¹ DE12-2-135	1.076,00	1.301,96
Plans travail jusqu'à 1500 mm de large	par m ¹ DE12-2-150	1.135,00	1.373,35	

Dekton 12 mm (solide) sans finition des chants

Ultimo				
	Plans travail jusqu'à 300 mm de large	par m ¹ DE12-3-030	372,00	450,12
	Plans travail jusqu'à 600 mm de large	par m ¹ DE12-3-060	690,00	834,90
	Plans travail jusqu'à 650 mm de large	par m ¹ DE12-3-065	733,00	886,93
	Plans travail jusqu'à 700 mm de large	par m ¹ DE12-3-070	802,00	970,42
	Plans travail jusqu'à 800 mm de large	par m ¹ DE12-3-080	874,00	1.057,54
	Plans travail jusqu'à 900 mm de large	par m ¹ DE12-3-090	975,00	1.179,75
	Plans travail jusqu'à 1000 mm de large	par m ¹ DE12-3-100	1.037,00	1.254,77
	Plans travail jusqu'à 1100 mm de large	par m ¹ DE12-3-110	1.127,00	1.363,67
	Plans travail jusqu'à 1200 mm de large	par m ¹ DE12-3-120	1.213,00	1.467,73
	Plans travail jusqu'à 1350 mm de large	par m ¹ DE12-3-135	1.304,00	1.577,84
Plans travail jusqu'à 1500 mm de large	par m ¹ DE12-3-150	1.418,00	1.715,78	

Dekton 12 mm (solide) sans finition des chants

Assemblage d'angle				
Assemblage d'angle 1	raccord à angle droit		à l'unité DE12-HV1	60,00 72,60
Assemblage d'angle 2	joint à onglet		à l'unité DE12-HV2	139,00 168,19
Assemblage d'angle 3	partie angulaire avec jonction à onglet		par unité DE12-x-HV3	940,00 1.137,40
Assemblage d'angle 3a	partie angulaire avec jonction à angle droit		par unité DE12-x-HV3A	940,00 1.137,40
Assemblage d'angle 4	section d'angle complète avec jonction à onglet		à l'unité DE12-x-HV4	1.100,00 1.331,00
Assemblage d'angle 4a	section d'angle complète avec jonction d'angle droit		par unité DE12-x-HV4A	1.100,00 1.331,00







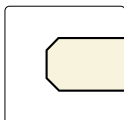





* remplacer "x" par le numéro du groupe de conditions (1, 2 ou 3)

11



12 mm

Chant à double facette			n° de commande.	hors TVA	TVA incluse
		2F	par m ¹ DE12-2F	48,00	58,08
		1F (crédences)	par m ¹ DE12-1F	43,00	52,03

bord à double facette de 12 mm

Découpes						
Découpes d'évier et de taque encastré jusqu'à 600 mm de large		par unité	DE-KOOK-OP1	168,00	203,28	
Découpe pour table de cuisson encastré d'une largeur supérieure à 600 mm		par unité	DE-KOOK-OP2	219,00	264,99	
Découpe pour plaque de cuisson encastrée (envoyer le dessin technique)		par unité	DE-UIT-KOOK-I	420,00	508,20	
Découpe pour joint à fourche type A (calculer 2x), max. 20 x 450 mm		par unité	DE-KOOK-OP	109,50	132,50	
Découpe pour panneau d'alimentation/de commande encastré Selsiuz/Gessi/Osiris (max. 200 x 200 mm)		par unité	DE-UITVKKL	222,00	268,62	
Encastrement pour évier à encastrer max. 450 x 450 mm		par unité	DE-UITVK	287,00	347,27	
Encastrement pour évier encastré à partir de 450 x 450 mm		par unité	DE-UITVKGR	376,00	454,96	
Découpe pour évier sous-encastré max. 450 x 450 mm		par unité	DE-ONDVK	494,00	597,74	
Découpe évier sous-encastré à partir de 450 x 450 mm		par unité	DE-ONDVKGR	615,00	744,15	
Attention ! Les découpes sous-encastrer présentent un risque plus élevé d'éclats						
Supplément pour éviers hors collection (.....= numéro d'article évier à encastrer)		par unitéB	100,00	121,00	
Trou de robinetterie dans le plan de travail (préciser le diamètre)		par unité	DE-KRG	45,00	54,45	
Trou de robinetterie dans l'évier (préciser le diamètre)		par unité	KRG035	25,50	30,86	
Découpe pour prise/powerport sur-posé (Ø 70-120 mm)		par unité	DE-KPL-ROND	129,00	156,09	

A noter ! les plaques de cuisson (encastrées) et les éviers d'un poids ≥ 20 kg doivent être supportés en plus. Utilisez pour cela notre kit de support (référence : DIV-STEUN-GR). Pour garantir un espace d'installation suffisant, la profondeur minimale du plan de travail est de 650 mm.

Exécutions supplémentaires						
Pan coupé sans finition de chant (avec chant à partir de 50 x 50 mm).		par unité	DE-S	86,00	104,06	
Angle arrondi jusqu'à un rayon de 300 mm, sans chant fini*		par unité	DE-R30	195,00	235,95	
Angle arrondi à partir d'un rayon de 300 mm, sans chant fini*		par unité	DE-R31	335,00	405,35	
*finition possible uniquement avec des plans travail massifs de 12 mm						
Découpe d'angle sans chant fini (deux côtés)		par unité	DE-KOL-A	98,00	118,58	
Découpe angulaire sans chant fini (trois côtés)		par unité	DE-KOL3-A	127,00	153,67	



Il faut toujours calculer séparément un chant par exécution!





Classic 8 mm d'épaisseur (sans chant fini)			n° de commande.	hors TVA	TVA incluse
Crédences jusqu'à 50 mm de haut (dimension max. 2000 mm)	par m ¹	DENAW-1-005	45,00	54,45	
Crédences jusqu'à 100 mm de haut (dimension max. 2400 mm)	par m ¹	DENAW-1-010	65,00	78,65	
Crédences jusqu'à 200 mm de haut (dimension max. 2800 mm)	par m ¹	DENAW-1-020	132,00	159,72	
Crédences jusqu'à 300 mm de haut	par m ¹	DENAW-1-030	207,00	250,47	
Crédences jusqu'à 400 mm de haut	par m ¹	DENAW-1-040	262,00	317,02	
Crédences jusqu'à 500 mm de haut	par m ¹	DENAW-1-050	321,00	388,41	
Crédences jusqu'à 600 mm de haut	par m ¹	DENAW-1-060	388,00	469,48	
Crédences jusqu'à 700 mm de haut	par m ¹	DENAW-1-070	474,00	573,54	
Crédences jusqu'à 800 mm de haut	par m ¹	DENAW-1-080	539,00	652,19	
Crédences jusqu'à 900 mm de haut	par m ¹	DENAW-1-090	604,00	730,84	
Crédences jusqu'à 1000 mm de haut	par m ¹	DENAW-1-100	671,00	811,91	
Crédences jusqu'à 1100 mm de haut	par m ¹	DENAW-1-110	736,00	890,56	
Crédences jusqu'à 1200 mm de haut	par m ¹	DENAW-1-120	802,00	970,42	
Crédences jusqu'à 1350 mm de haut	par m ¹	DENAW-1-135	875,00	1.058,75	
Crédences jusqu'à 1500 mm de haut	par m ¹	DENAW-1-150	932,00	1.127,72	
Premium 8 mm d'épaisseur (sans chant fini)					
Crédences jusqu'à 50 mm de haut (dimension max. 2000 mm)	par m ¹	DENAW-2-005	55,00	66,55	
Crédences jusqu'à 100 mm de haut (dimension max. 2400 mm)	par m ¹	DENAW-2-010	79,00	95,59	
Crédences jusqu'à 200 mm de haut (dimension max. 2800 mm)	par m ¹	DENAW-2-020	161,00	194,81	
Crédences jusqu'à 300 mm de haut	par m ¹	DENAW-2-030	248,00	300,08	
Crédences jusqu'à 400 mm de haut	par m ¹	DENAW-2-040	322,00	389,62	
Crédences jusqu'à 500 mm de haut	par m ¹	DENAW-2-050	399,00	482,79	
Crédences jusqu'à 600 mm de haut	par m ¹	DENAW-2-060	492,00	595,32	
Crédences jusqu'à 700 mm de haut	par m ¹	DENAW-2-070	570,00	689,70	
Crédences jusqu'à 800 mm de haut	par m ¹	DENAW-2-080	652,00	788,92	
Crédences jusqu'à 900 mm de haut	par m ¹	DENAW-2-090	723,00	874,83	
Crédences jusqu'à 1000 mm de haut	par m ¹	DENAW-2-100	802,00	970,42	
Crédences jusqu'à 1100 mm de haut	par m ¹	DENAW-2-110	839,00	1.015,19	
Crédences jusqu'à 1200 mm de haut	par m ¹	DENAW-2-120	895,00	1.082,95	
Crédences jusqu'à 1350 mm de haut	par m ¹	DENAW-2-135	961,00	1.162,81	
Crédences jusqu'à 1500 mm de haut	par m ¹	DENAW-2-150	1.067,00	1.291,07	
Ultimo 8 mm d'épaisseur (sans chant fini)					
Crédences jusqu'à 50 mm de haut (dimension max. 2000 mm)	par m ¹	DENAW-3-005	62,00	75,02	
Crédences jusqu'à 100 mm de haut (dimension max. 2400 mm)	par m ¹	DENAW-3-010	91,00	110,11	
Crédences jusqu'à 200 mm de haut (dimension max. 2800 mm)	par m ¹	DENAW-3-020	198,00	239,58	
Crédences jusqu'à 300 mm de haut	par m ¹	DENAW-3-030	310,00	375,10	
Crédences jusqu'à 400 mm de haut	par m ¹	DENAW-3-040	389,00	470,69	
Crédences jusqu'à 500 mm de haut	par m ¹	DENAW-3-050	473,00	572,33	
Crédences jusqu'à 600 mm de haut	par m ¹	DENAW-3-060	570,00	689,70	
Crédences jusqu'à 700 mm de haut	par m ¹	DENAW-3-070	675,00	816,75	
Crédences jusqu'à 800 mm de haut	par m ¹	DENAW-3-080	745,00	901,45	
Crédences jusqu'à 900 mm de haut	par m ¹	DENAW-3-090	807,00	976,47	
Crédences jusqu'à 1000 mm de haut	par m ¹	DENAW-3-100	892,00	1.079,32	
Crédences jusqu'à 1100 mm de haut	par m ¹	DENAW-3-110	941,00	1.138,61	
Crédences jusqu'à 1200 mm de haut	par m ¹	DENAW-3-120	1.008,00	1.219,68	
Crédences jusqu'à 1350 mm de haut	par m ¹	DENAW-3-135	1.076,00	1.301,96	
Crédences jusqu'à 1500 mm de haut	par m ¹	DENAW-3-150	1.135,00	1.373,35	

11

8 mm

Finitions crédences		n° de commande.	hors TVA	TVA incluse
Polissage chant visible monofacette (1F)		par m ¹ DENAW-1F	43,00	52,03
Épaississement jusqu'à 14 mm (V014)		par m ¹ DENAW-V014	178,00	215,38
Sciage onglet à 45 degrés des côtes latéraux		par m ¹ DENAW-I22	82,00	99,22

Découpes crédences				
Découpes prises encastrées (rondes 70 mm)		par unité DENAW-KRG070	67,00	81,07
Découpe non standard (inférieure à 490 x 450 mm)		par unité DENAW-KOOK-OP	109,50	132,50

Exécutions supplémentaires crédences				
Pan coupé sans chant fini		par unité DENAW-S-A	86,00	104,06
Angle arrondi jusqu'à un rayon de 300 mm, sans chant fini*		par unité DENAW-R30	195,00	235,95
Angle arrondi à partir d'un rayon de 300 mm, sans chant fini*		par unité DENAW-R31	335,00	405,35
Découpe d'angle sans chant fini (deux côtés)		par unité DENAW-KOL-A	98,00	118,58
Découpe angulaire sans chant fini (trois côtés)		par unité DENAW-KOL3-A	127,00	153,67

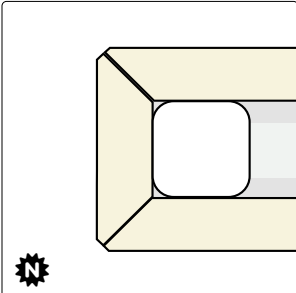
Tablettes murales				
	Tablette murale d'une épaisseur de 50 mm et d'une profondeur de 200 mm*	par m ¹ DEWP50-020	585,00	707,85
	Tablette murale de 50 mm d'épaisseur jusqu'à 250 mm de profondeur*	par m ¹ DEWP50-025	625,00	756,25
	Cadre de montage de la tablette murale 600 mm	par unité 180129	175,00	211,75
	Cadre de montage pour panneaux muraux 900 mm	à l'unité 180130	200,00	242,00
	*sans cadre de montage			
	Découpe pour spot de 57 mm	à l'unité DEWP-SPOT57	67,00	81,07
Découpe pour spot de 68 mm	à l'unité DEWP-SPOT68	67,00	81,07	

11

8 mm

CG

DE0260

Les conditions différentes ne s'appliquent qu'au cadre de montage, pas aux tablettes murales elle-même.
 Pour plus d'informations, les dessins techniques et les conseils de montage pour les tablettes murales, voir les informations de commande H1, tablettes murales.

Joue type A mitoyen

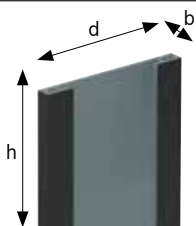

			n° de commande.	hors TVA	TVA incluse
Joues jusqu'à	300 mm de profondeur	par m ¹	DESTOL-A-030	650,00	786,50
Joues jusqu'à	650 mm de profondeur	par m ¹	DESTOL-A-065	980,00	1.185,80
Joues jusqu'à	900 mm de profondeur	par m ¹	DESTOL-A-090	1.210,00	1.464,10
Joues jusqu'à	1200 mm de profondeur	par m ¹	DESTOL-A-120	1.405,00	1.700,05
Joues jusqu'à	1500 mm de profondeur	par m ¹	DESTOL-A-150	1.754,00	2.122,34

Largeur joue 30 à 100 mm

Joue type B entièrement autoportant

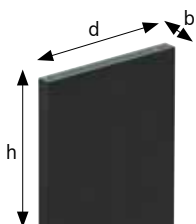

Joues jusqu'à	300 mm de profondeur	par m ¹	DESTOL-B-030	825,00	998,25
Joues jusqu'à	650 mm de profondeur	par m ¹	DESTOL-B-065	1.195,00	1.445,95
Joues jusqu'à	900 mm de profondeur	par m ¹	DESTOL-B-090	1.653,00	2.000,13
Joues jusqu'à	1200 mm de profondeur	par m ¹	DESTOL-B-120	2.089,00	2.527,69
Joues jusqu'à	1500 mm de profondeur	par m ¹	DESTOL-B-150	2.450,00	2.964,50

Largeur joue 30 à 100 mm

- > L'avant et l'arrière sont finis en standard. La joue en combinaison avec les armoires bas peut donc être utilisée aussi bien de manière autonome que contre le mur.
- > Les parties visibles du côté de l'armoire, telles que la plinthe et la porte, sont en céramique.
- > Les parties non visibles du type A du côté de l'armoire sont prévu de bois afin que la joue puisse être facilement vissé à l'armoire.
- > Les parties visibles du type A sont finies à l'intérieur sur 140 mm.
- > Les tolérances de mesure entre le plan de travail, la joue et les armoires sont très critiques. C'est pourquoi nous recommandons un dépassement de 2 mm par face visible du plan de travail par rapport à la joue.
- > Afin de garantir la liaison entre la joue et le plan de travail, il est recommandé de préciser le côté de la joue.
- > Des joues pour soutenir des tables sans armoires bas sont disponibles sur demande.
- > Calcul par joue : arrondir à 100 mm, prix minimum 600 mm.
- > Pour les possibilités et les risques des joues en onglet, voir chapitre 1, informations pour la commande joues.



Plan de travail Dekton Laos (S)

Avantages



Résistant aux chocs



Design innovante



Facilité d'entretien



Collé sans joint



déformable en 3D

Icônes



Groupe de conditions dont relève cet article. Certains articles font l'objet d'une remise différente, qui sera indiquée séparément.



Longueur maximale



Largeur maximale



Grand dégradé de couleurs dans le plan de travail. Attention aux joints

Pour toutes les informations sur le Corian, voir le chapitre 1 Informations générales.

Solid surface

Il existe de nombreux acteurs dans le monde du Solid Surface. Des plus renommés aux moins connus. Dekker Zevenhuizen a choisi Corian afin de vous garantir la meilleure qualité. Nous sommes fiers que Corian choisisse également Dekker Zevenhuizen. Nous sommes leur partenaire industriel depuis longtemps - et portons donc le prédictat "canal de vente fiable". Dekker Zevenhuizen a plus de 50 ans d'expérience dans le traitement du Solid Surface. Nous savons donc mieux que quiconque ce qui est possible. Nous vous fournissons des instructions de montage et d'entretien claires et pouvons vous conseiller sur la réparation des dommages causés par l'utilisateur.

Les avantages du Industrial Partnership

- > Vous pouvez donner à votre client une garantie de qualité et de fiabilité.
- > En tant que Industrial Partner de Dekker, votre client bénéficie d'une garantie de 10 ans sur son plan de travail.
- > Grâce à nous, vous serez le premier à connaître les nouvelles couleurs, les nouvelles techniques et les nouveaux développements.

Marques de qualité



Greenguard

Pour plus d'info, voir chapitre 1, durable.

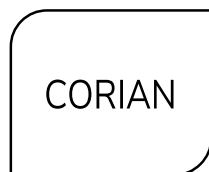



CORIAN







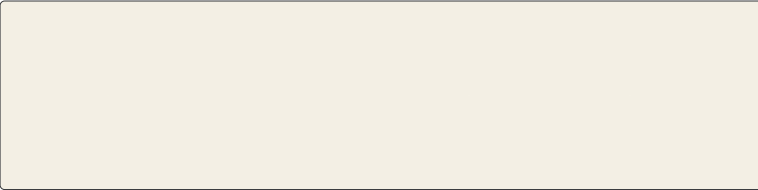
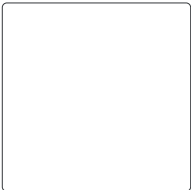
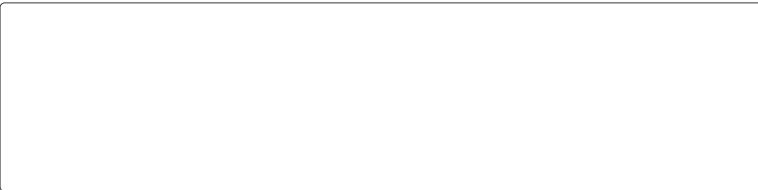
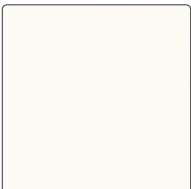





Contenu

- 12.3 Aperçu des couleurs
- 12.6 Matériau de base
- 12.7 Finitions des chants
- 12.8 Découpes et exécutions supplémentaires
- 12.9 Crédences
- 12.10 Exécutions et tablettes murales
- 12.11 Joues



Plan de travail Corian Lava Rock

Classic		échantillon de couleur	panneaux complet
<p>Couleur : Cameo White</p> <p>Épaisseur : 12 mm</p> <p>Surface : Satiné</p> <p>Taille maximale : 3600 x 1200</p> <p>Particularités :</p>			
<p>Couleur : Designer White</p> <p>Épaisseur : 12 mm</p> <p>Surface : Satiné</p> <p>Taille maximale : 3600 x 1200</p> <p>Particularités :</p>			
<p>Couleur : Glacier White</p> <p>Épaisseur : 12 mm</p> <p>Surface : Satiné</p> <p>Taille maximale : 3600 x 1200</p> <p>Particularités :</p>			

Premium			
<p>Couleur : Artista Beige</p> <p>Épaisseur : 12 mm</p> <p>Surface : Satiné</p> <p>Taille maximale : 3600 x 1200</p> <p>Particularités : </p>			12
<p>Couleur : Artista Canvas</p> <p>Épaisseur : 12 mm</p> <p>Surface : Satiné</p> <p>Taille maximale : 3600 x 1200</p> <p>Particularités : </p>			
<p>Couleur : Artista Dust</p> <p>Épaisseur : 12 mm</p> <p>Surface : Satiné</p> <p>Taille maximale : 3600 x 1200</p> <p>Particularités : </p>			
<p>Couleur : Artista Gray</p> <p>Épaisseur : 12 mm</p> <p>Surface : Satiné</p> <p>Taille maximale : 3600 x 1200</p> <p>Particularités : </p>			

Les photos de ce chapitre vous donnent une bonne idée de nos couleurs. Elles peuvent varier légèrement dans la réalité. Consultez toujours vos échantillons.

Premium échantillon de couleur panneaux complet

Couleur : **Deep Black Quartz**
 Épaisseur : 12 mm
 Surface : Satiné
 Taille maximale : 3600 x 1200
 Particularités :

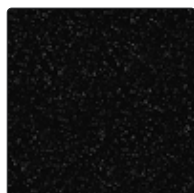

Ultimo

Couleur : **Arrowroot**
 Épaisseur : 12 mm
 Surface : Satiné
 Taille maximale : 3600 x 1200
 Particularités :



Couleur : **Clam Shell**
 Épaisseur : 12 mm
 Surface : Satiné
 Taille maximale : 3600 x 1200
 Particularités :



Couleur : **Lava Rock**
 Épaisseur : 12 mm
 Surface : Satiné
 Taille maximale : 3600 x 1200
 Particularités :

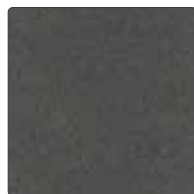

Couleur : **Sagebrush**
 Épaisseur : 12 mm
 Surface : Satiné
 Taille maximale : 3600 x 1200
 Particularités :



Les photos de ce chapitre vous donnent une bonne idée de nos couleurs. Elles peuvent varier légèrement dans la réalité. Consultez toujours vos échantillons.

Couleur	épaisseur	texture de la surface	taille maximale	Particularités :
Classic				
Cameo White	12 mm	Satiné	3600 x 1200 mm	
Designer White	12 mm	Satiné	3600 x 1200 mm	
Blanc glacier	12 mm	Satiné	3600 x 1200 mm	
Premium				
Artista Beige	12 mm	Satiné	3600 x 1200 mm	
Artista Canvas	12 mm	Satiné	3600 x 1200 mm	
Artista Dust	12 mm	Satiné	3600 x 1200 mm	
Artista Gray	12 mm	Satiné	3600 x 1200 mm	
Deep Black Quartz	12 mm	Satiné	3600 x 1200 mm	
Ultimo				
Arrowroot	12 mm	Satiné	3600 x 1200 mm	
Clam Shell	12 mm	Satiné	3600 x 1200 mm	
Lava Rock	12 mm	Satiné	3600 x 1200 mm	
Sagebrush	12 mm	Satiné	3600 x 1200 mm	

ATTENTION : Ces couleurs sont échantillonnées en standard lorsqu'un plan de travail est mis en expo. Pour d'autres couleurs, veuillez contacter votre interlocuteur habituel. Envisagez un délai de livraison différent, prix sur demande.

Explication des particularités

 Gradient de couleur important dans la plaque, du foncé au clair ou une veine. Ceci n'est pas clairement visible sur un échantillon. Un contraste important ou une différence de couleur peut se produire en particulier au niveau des joints ou des raccords collés (feuille plus longue que 3680 mm ou plus profonde que 760 mm ; le format standard (brut) de la feuille est de 3680 x 760 mm). Mentionnez-le toujours lors de l'entretien de vente.



Détail d'un éventuel assemblage d'angle.

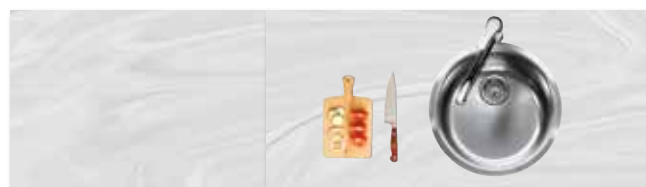

Détail d'un éventuel joint d'angle : le dessin du plan travail n'est pas continu en standard.



Détail d'un joint possible pour un plan de travail en flût : le dessin ne se poursuit pas de manière standard.

Pour plus d'informations sur le Corian, telles que les avantages, les points d'attention, la commande, la livraison ou l'entretien de ce matériau, voir chapitre 1 Informations générales.

Classic			n° de commande.	excl. tva.	TVA incluse	
	Plans de travail jusqu'à	300 mm de large	par m ¹	HM1-030	253,00	306,13
	Plans de travail jusqu'à	600 mm de large	par m ¹	HM1-060	446,00	539,66
	Plans de travail jusqu'à	650 mm de large	par m ¹	HM1-065	486,00	588,06
	Plans de travail jusqu'à	700 mm de large	par m ¹	HM1-070	550,00	665,50
	Plans de travail jusqu'à	800 mm de large	par m ¹	HM1-080	698,00	844,58
	Plans de travail jusqu'à	900 mm de large	par m ¹	HM1-090	802,00	970,42
	Plans de travail jusqu'à	1000 mm de large	par m ¹	HM1-100	882,00	1.067,22
	Plans de travail jusqu'à	1100 mm de large	par m ¹	HM1-110	968,00	1.171,28
	Plans de travail jusqu'à	1200 mm de large	par m ¹	HM1-120	1.036,00	1.253,56
	Plans de travail jusqu'à	1350 mm de large	par m ¹	HM1-135	1.158,00	1.401,18
	Plans de travail jusqu'à	1500 mm de large	par m ¹	HM1-150	1.288,00	1.558,48



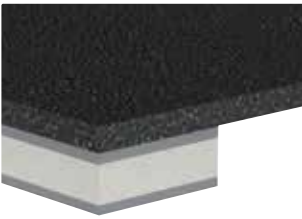

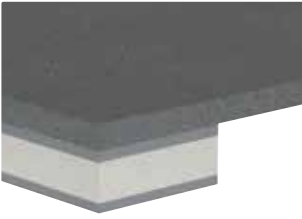

corian 12 mm (souscollé) sans chant fini

Premium						
	Plans de travail jusqu'à	300 mm de large	par m ¹	HM2-030	351,00	424,71
	Plans de travail jusqu'à	600 mm de large	par m ¹	HM2-060	570,00	689,70
	Plans de travail jusqu'à	650 mm de large	par m ¹	HM2-065	654,00	791,34
	Plans de travail jusqu'à	700 mm de large	par m ¹	HM2-070	718,00	868,78
	Plans de travail jusqu'à	800 mm de large	par m ¹	HM2-080	860,00	1.040,60
	Plans de travail jusqu'à	900 mm de large	par m ¹	HM2-090	1.004,00	1.214,84
	Plans de travail jusqu'à	1000 mm de large	par m ¹	HM2-100	1.111,00	1.344,31
	Plans de travail jusqu'à	1100 mm de large	par m ¹	HM2-110	1.225,00	1.482,25
	Plans de travail jusqu'à	1200 mm de large	par m ¹	HM2-120	1.305,00	1.579,05
	Plans de travail jusqu'à	1350 mm de large	par m ¹	HM2-135	1.453,00	1.758,13
	Plans de travail jusqu'à	1500 mm de large	par m ¹	HM2-150	1.599,00	1.934,79

corian 12 mm (souscollé) sans chant fini

Ultimo						
	Plans de travail jusqu'à	300 mm de large	par m ¹	HM3-030	531,00	642,51
	Plans de travail jusqu'à	600 mm de large	par m ¹	HM3-060	836,00	1.011,56
	Plans de travail jusqu'à	650 mm de large	par m ¹	HM3-065	892,00	1.079,32
	Plans de travail jusqu'à	700 mm de large	par m ¹	HM3-070	979,00	1.184,59
	Plans de travail jusqu'à	800 mm de large	par m ¹	HM3-080	1.109,00	1.341,89
	Plans de travail jusqu'à	900 mm de large	par m ¹	HM3-090	1.233,00	1.491,93
	Plans de travail jusqu'à	1000 mm de large	par m ¹	HM3-100	1.355,00	1.639,55
	Plans de travail jusqu'à	1100 mm de large	par m ¹	HM3-110	1.469,00	1.777,49
	Plans de travail jusqu'à	1200 mm de large	par m ¹	HM3-120	1.598,00	1.933,58
	Plans de travail jusqu'à	1350 mm de large	par m ¹	HM3-135	1.767,00	2.138,07
	Plans de travail jusqu'à	1500 mm de large	par m ¹	HM3-150	1.899,00	2.297,79

corian 12 mm (souscollé) sans chant fini

Assemblage d'angle						
Assemblage d'angle 1	raccord à angle droit		par unité	HM-HV1	60,00	72,60
Assemblage d'angle 2	joint à onglet		par unité	HM-HV2	139,00	168,19
Assemblage d'angle 3	partie angulaire avec jonction à onglet		par unité	HM-HV3-105	1.257,00	1.520,97
Assemblage d'angle 3a	partie angulaire avec jonction à angle droit		par unité	HM-HV3A-105	1.257,00	1.520,97
Assemblage d'angle 4	section d'angle complète avec jonction à onglet		par unité	HM-HV4-105	1.729,00	2.092,09
Assemblage d'angle 4a	section d'angle complète avec jonction d'angle droit		par unité	HM-HV4A-105	1.729,00	2.092,09

Chant à double facette		n° de commande.	hors TVA	TVA incluse
	 2F	par m ¹ HM12-R2F	48,00	58,08

chant à double facette de 12 mm

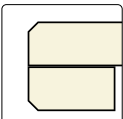
Chant doublé à double facette				
	 F025	par m ¹ HM-F025	141,00	170,61

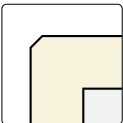

chant doublé de 25 mm à double facette

Chant à onglet avec facette				
	 VF03	par m ¹ HM-VF03	141,00	170,61
	VF04	par m ¹ HM-VF04	141,00	170,61
	VF06	par m ¹ HM-VF06	178,00	215,38
	VF08	par m ¹ HM-VF08	219,00	264,99
	VF10	par m ¹ HM-VF10	254,00	307,34

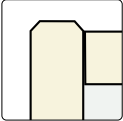
30-100 mm chant en onglet à facette

Barrière d'eau				
	 FW03	par m ¹ HM-FW03	141,00	170,61
	FW04	par m ¹ HM-FW04	141,00	170,61
	FW06	par m ¹ HM-FW06	178,00	215,38
	FW08	par m ¹ HM-FW08	219,00	264,99
	FW10	par m ¹ HM-FW10	254,00	307,34

32 à 102 mm barrière d'eau

Bord surélevé à l'arrière				
	 D13	par m ¹ HM-D13	230,00	278,30

bord surélevé de 20 mm à l'arrière

Attention !

- > Pour une finition de meuble haut, commandez/calculiez toujours tout le côté latéral.
- > Autres finitions des bords sur demande.

Découpes		n° de commande.	excl. tva.	TVA incluse
Découpes d'évier et de taque encastré jusqu'à 600 mm de large		par unité	HM-KPL-MD	135,00 163,35
Découpe pour table de cuisson encastré d'une largeur supérieure à 600 mm		par unité	HM-KPL	180,00 217,80
Découpe pour plaque de cuisson encastrée (envoyer le dessin technique)		par unité	HM-UIT-KOOK-I	385,00 465,85
Découpe pour panneau d'alimentation/de commande encastré Selsiuz/Gessi/Osiris (max. 200 x 200 mm)		par unité	HM-UITVKKL	222,00 268,62
Encastrement pour évier à encastrer max. 450 x 450 mm		par unité	HM-UITVK	287,00 347,27
Encastrement pour évier encastré à partir de 450 x 450 mm		par unité	HM-UITVKGR	376,00 454,96
Découpe pour évier sous-encastré		par unité	HM-UITOND	376,00 454,96
Supplément pour éviers hors collection (.....= numéro d'article évier à encastrer)		par unitéB	100,00 121,00
Trou de robinetterie dans le plan de travail (préciser le diamètre)		par unité	HM-KRG	42,00 50,82
Trou de robinetterie dans l'évier (préciser le diamètre)		par unité	KRG035	25,50 30,86
Découpe pour prise/powerport sur-posé (Ø 70-120 mm)		par unité	HM-KPL-ROUND	120,00 145,20





Attention ! les plaques de cuisson (encastrées) et les éviers d'un poids ≥ 20 kg doivent être soutenus en plus. Utilisez à cet effet notre kit de support (référence : DIV-STEUN-GR). Pour que l'espace d'installation soit suffisant, la profondeur minimale du plan de travail est de 650 mm.



Traitement supplémentaire (avec chants à partir de 50x50 mm)





Pan coupé sans chant fini		par unité	HM-S	86,00 104,06
Angle arrondi jusqu'à un rayon de 300 mm, sans chant fini*		par unité	HM-R30	195,00 235,95
Angle arrondi à partir d'un rayon de 300 mm, sans chant fini*		par unité	HM-R31	335,00 405,35
Découpe d'angle sans chant fini (deux côtés)		par unité	HM-KOL-A	98,00 118,58
Découpe angulaire sans chant fini (trois côtés)		par unité	HM-KOL3-A	127,00 153,67
Sous-collage pour lave-vaisselle (600 x 600 mm à 204 ^{euros/m2})		par unité	HM-ONDZ-VW	82,80 100,19
Face inférieure avec rembourrage en contreplaqué (pour le montage des pieds de table)		par m ²	HM-ONDZ-MPX	230,00 278,30
Renfort supplémentaire pour les éléments suspendus de VF03, FW03		par unité	HM-ONDZ-VERST	240,00 net
La face inférieure est équipée d'un cadre en acier		par unité	HM-ONDZ-FRAME	595,00 net
Joint adhésif (uniquement possible en consultation)		par unité	HM-LIJMEN	145,00 175,45
(voir chapitre 1 informations pour la commande, support et renforcement)				
Egouttoir A (longueur 1000 mm)		par unité	HM-CASCADE	575,00 695,75
Egouttoir B (longueur 1500 mm)		par unité	HM-CASCADE2	715,00 865,15
Porte-casserolles avec 4 piquets en acier inoxydable, modèle petit rectangle (400 x 150 mm)		par unité	HM-AFZ-4-VIERK	299,00 361,79
Porte-casserolles avec 5 piquets en acier inoxydable, modèle grand ovale (400 x 200 mm)		par unité	HM-AFZ-5-OVAAL	356,00 430,76
Rainures de drainage A (4 pcs. 400 mm)		par unité	HM-AFD4-400	278,00 336,38
Rainures de drainage B (4 pcs. 500 mm)		par unité	HM-AFD4-500	335,00 405,35

Il faut toujours calculer séparément un chant fini par exécution !

Classic 12 mm d'épaisseur (sans chant fini)		n° de commande.	hors TVA	TVA incluse
Crédences jusqu'à 50 mm de haut	par m ¹	HMNAW-1-005	44,00	53,24
Crédences jusqu'à 100 mm de haut	par m ¹	HMNAW-1-010	82,00	99,22
Crédences jusqu'à 200 mm de haut	par m ¹	HMNAW-1-020	176,00	212,96
Crédences jusqu'à 300 mm de haut	par m ¹	HMNAW-1-030	242,00	292,82
Crédences jusqu'à 400 mm de haut	par m ¹	HMNAW-1-040	328,00	396,88
Crédences jusqu'à 500 mm de haut	par m ¹	HMNAW-1-050	394,00	476,74
Crédences jusqu'à 600 mm de haut	par m ¹	HMNAW-1-060	426,00	515,46
Crédences jusqu'à 700 mm de haut	par m ¹	HMNAW-1-070	513,00	620,73
Crédences jusqu'à 800 mm de haut	par m ¹	HMNAW-1-080	670,00	810,70
Crédences jusqu'à 900 mm de haut	par m ¹	HMNAW-1-090	762,00	922,02
Crédences jusqu'à 1000 mm de haut	par m ¹	HMNAW-1-100	836,00	1.011,56
Crédences jusqu'à 1100 mm de haut	par m ¹	HMNAW-1-110	919,00	1.111,99
Crédences jusqu'à 1200 mm de haut	par m ¹	HMNAW-1-120	986,00	1.193,06
Crédences jusqu'à 1350 mm de haut	par m ¹	HMNAW-1-135	1.067,00	1.291,07
Crédences jusqu'à 1500 mm de haut	par m ¹	HMNAW-1-150	1.188,00	1.437,48
Premium 12 mm d'épaisseur (sans chant fini)				
Crédences jusqu'à 50 mm de haut	par m ¹	HMNAW-2-005	62,00	75,02
Crédences jusqu'à 100 mm de haut	par m ¹	HMNAW-2-010	96,00	116,16
Crédences jusqu'à 200 mm de haut	par m ¹	HMNAW-2-020	198,00	239,58
Crédences jusqu'à 300 mm de haut	par m ¹	HMNAW-2-030	305,00	369,05
Crédences jusqu'à 400 mm de haut	par m ¹	HMNAW-2-040	419,00	506,99
Crédences jusqu'à 500 mm de haut	par m ¹	HMNAW-2-050	498,00	602,58
Crédences jusqu'à 600 mm de haut	par m ¹	HMNAW-2-060	586,00	709,06
Crédences jusqu'à 700 mm de haut	par m ¹	HMNAW-2-070	696,00	842,16
Crédences jusqu'à 800 mm de haut	par m ¹	HMNAW-2-080	822,00	994,62
Crédences jusqu'à 900 mm de haut	par m ¹	HMNAW-2-090	920,00	1.113,20
Crédences jusqu'à 1000 mm de haut	par m ¹	HMNAW-2-100	1.070,00	1.294,70
Crédences jusqu'à 1100 mm de haut	par m ¹	HMNAW-2-110	1.117,00	1.351,57
Crédences jusqu'à 1200 mm de haut	par m ¹	HMNAW-2-120	1.216,00	1.471,36
Crédences jusqu'à 1350 mm de haut	par m ¹	HMNAW-2-135	1.362,00	1.648,02
Crédences jusqu'à 1500 mm de haut	par m ¹	HMNAW-2-150	1.549,00	1.874,29
Ultimo 12 mm d'épaisseur (sans chant fini)				
Crédences jusqu'à 50 mm de haut	par m ¹	HMNAW-3-005	75,00	90,75
Crédences jusqu'à 100 mm de haut	par m ¹	HMNAW-3-010	112,00	135,52
Crédences jusqu'à 200 mm de haut	par m ¹	HMNAW-3-020	227,00	274,67
Crédences jusqu'à 300 mm de haut	par m ¹	HMNAW-3-030	342,00	413,82
Crédences jusqu'à 400 mm de haut	par m ¹	HMNAW-3-040	470,00	568,70
Crédences jusqu'à 500 mm de haut	par m ¹	HMNAW-3-050	595,00	719,95
Crédences jusqu'à 600 mm de haut	par m ¹	HMNAW-3-060	683,00	826,43
Crédences jusqu'à 700 mm de haut	par m ¹	HMNAW-3-070	799,00	966,79
Crédences jusqu'à 800 mm de haut	par m ¹	HMNAW-3-080	917,00	1.109,57
Crédences jusqu'à 900 mm de haut	par m ¹	HMNAW-3-090	1.035,00	1.252,35
Crédences jusqu'à 1000 mm de haut	par m ¹	HMNAW-3-100	1.164,00	1.408,44
Crédences jusqu'à 1100 mm de haut	par m ¹	HMNAW-3-110	1.254,00	1.517,34
Crédences jusqu'à 1200 mm de haut	par m ¹	HMNAW-3-120	1.379,00	1.668,59
Crédences jusqu'à 1350 mm de haut	par m ¹	HMNAW-3-135	1.543,00	1.867,03
Crédences jusqu'à 1500 mm de haut	par m ¹	HMNAW-3-150	1.706,00	2.064,26

Finitions crédences		n° de commande.	excl. tva.	TVA incluse
Adoucissement chant visible		par m ¹ HM-NAW-ZOET	30,00	36,30
Polissage chant visible monofacette (1F)		par m ¹ HM-NAW-1F	43,00	52,03
Polissage chant visible double facette (2F)		par m ¹ HM-NAW-2F	48,00	58,08
Sciage onglet à 45 degrés des côtes latéraux		par m ¹ HM-NAW-I22	82,00	99,22

Découpes crédences				
Découpes prises encastrées (rondes 70 mm)		par unité	HM-NAW-WCD	67,00 81,07
Découpe non standard (inférieure à 490 x 450 mm)		par unité	HM-NAW-KPL	109,50 132,50

Exécutions supplémentaires crédences				
Pan coupé sans chant fini		par unité	HM-NAW-S	86,00 104,06
Angle arrondi jusqu'à un rayon de 300 mm, sans chant fini*		par unité	HM-NAW-R30	195,00 235,95
Angle arrondi à partir d'un rayon de 300 mm, sans chant fini*		par unité	HM-NAW-R31	335,00 405,35
Découpe d'angle sans chant fini (deux côtés)		par unité	HM-NAW-KOL-A	98,00 118,58
Découpe angulaire sans chant fini (trois côtés)		par unité	HM-NAW-KOLOM	127,00 153,67

Il faut toujours calculer séparément un chant fini par exécution !

Matériaux de montage				
Pistolet à colle pour le mélange de remplissage Corian		par unité	HM-LIJM-COR	140,00 169,40
Mélange de remplissage		par unité	HM-VULMIX	40,00 48,40

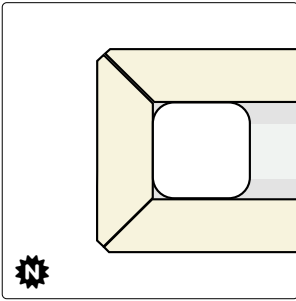
Tablettes murales				
	Tablette murale d'une épaisseur de 50 mm et d'une profondeur de 200 mm*	par m ¹	HMWP50-020	644,00 779,24
	Tablette murale de 50 mm d'épaisseur jusqu'à 250 mm de profondeur*	par m ¹	HMWP50-025	688,00 832,48
	Cadre de montage de la tablette murale 600 mm	par unité	180129	175,00 211,75
	Cadre de montage de la tablette murale 900 mm	par unité	180130	200,00 242,00
	*sans cadre de montage			
	Découpe pour spot de 57 mm	par unité	HMWP-SPOT57	67,00 81,07
	Découpe pour spot de 68 mm	par unité	HMWP-SPOT68	67,00 81,07

Les conditions différentes ne s'appliquent qu'au cadre de montage, pas aux tablettes murales elle-même. Pour plus d'informations, les dessins techniques et les conseils de montage pour les tablettes murales, voir les informations de commande H1, tablettes murales.

Joue type A mitoyen

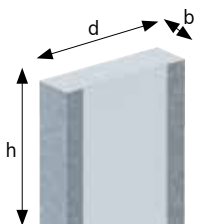

		n° de commande.	hors TVA	TVA incluse
Joues jusqu'à	300 mm de profondeur	par m ¹ HMSTOL-A-030	785,00	949,85
Joues jusqu'à	650 mm de profondeur	par m ¹ HMSTOL-A-065	1.125,00	1.361,25
Joues jusqu'à	900 mm de profondeur	par m ¹ HMSTOL-A-090	1.603,00	1.939,63
Joues jusqu'à	1200 mm de profondeur	par m ¹ HMSTOL-A-120	2.049,00	2.479,29
Joues jusqu'à	1500 mm de profondeur	par m ¹ HMSTOL-A-150	2.338,00	2.828,98

Largeur joue 30 à 100 mm

Joue type B entièrement autoportant

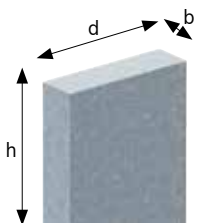

Joues jusqu'à	300 mm de profondeur	par m ¹ HMSTOL-B-030	1.050,00	1.270,50
Joues jusqu'à	650 mm de profondeur	par m ¹ HMSTOL-B-065	1.430,00	1.730,30
Joues jusqu'à	900 mm de profondeur	par m ¹ HMSTOL-B-090	2.031,00	2.457,51
Joues jusqu'à	1200 mm de profondeur	par m ¹ HMSTOL-B-120	2.704,00	3.271,84
Joues jusqu'à	1500 mm de profondeur	par m ¹ HMSTOL-B-150	3.097,00	3.747,37

Joue largeur de mur 30 à 100 mm

- > L'avant et l'arrière des joues sont finis en standard. La joue en combinaison avec les armoires bas peut donc être utilisée aussi bien en îlot que contre le mur.
- > Les parties visibles du côté de l'armoire, telles que la plinthe et la porte, sont finies en Solid Surface.
- > Les parties non visibles du type A du côté de l'armoire sont prévu de bois afin que la joue puisse être facilement vissé à l'armoire.
- > Les parties visibles du type A sont finies à l'intérieur sur 140 mm.
- > Les tolérances de mesure entre le plan de travail, la joue et les armoires sont très critiques. C'est pourquoi nous recommandons un dépassement de 2 mm par face visible du plan de travail par rapport à la joue.
- > Afin de garantir la liaison entre la joue et le plan de travail, il est recommandé de préciser le côté de la joue.
- > Des joues pour soutenir des tables sans armoires bas sont disponibles sur demande.
- > Calcul par joue : arrondir à 100 mm, prix minimum 600 mm.
- > Si vous souhaitez assembler le plan de travail et la joue, veuillez contacter notre service après-vente.

Après la livraison, les joues peuvent être collé sans problème au plan de travail (uniquement par un installateur expérimenté et contre facturation). Si vous souhaitez une finition à facettes sur les joues, veuillez l'indiquer lors de la commande.



Plan de travail Corian Designer White

Avantages



Résistant à l'acide



Résistant à la chaleur



Sans entretien



Hygiénique



100% recyclable

Icônes



Groupe de conditions comprenant cet article



Longueur maximale



Largeur maximale



Irrégularités de surface

Pour toutes les informations sur les produits Inox, voir le chapitre 1 Informations générales.



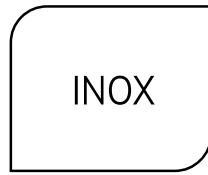

INOX

Contenu

- 13.3 Aperçu des couleurs
- 13.5 Matériau de base 1,2 mm
- 13.6 Découpes et exécutions supplémentaires
- 13.7 Matériau de base 4 mm
- 13.8 Découpes et exécutions supplémentaires
- 13.9 Crédences, plinthes et appuis de fenêtre
- 13.10 Finitions et joues



Plan de travail en inox Wheathered Copper

Classic		échantillon de couleur	panneaux complet
Couleur : Lisse Épaisseur : 1,2 mm / 4 mm Surface : Lisse Taille maximale : 			
Couleur : K320 Épaisseur : 1,2 mm / 4 mm Surface : K320 Taille maximale : 			
Couleur : Brossage orbital Épaisseur : 1,2 mm / 4 mm Surface : Brossage orbital Taille maximale : 			
Couleur : Laminés à chaud Épaisseur : 4 mm Surface : Laminés à chaud Taille maximale :  Particularités : 			
Premium (COL-NOX)			
Couleur : Brass Brown Épaisseur : 4 mm Surface : COL-NOX Taille maximale :  Particularités : 			
Couleur : Haze Épaisseur : 4 mm Surface : COL-NOX Taille maximale :  Particularités : 			
Couleur : Shimmer Épaisseur : 4 mm Surface : COL-NOX Taille maximale :  Particularités : 			
Couleur : Wheathered Copper Épaisseur : 4 mm Surface : COL-NOX Taille maximale :  Particularités : 			

Bien que les photos de ce chapitre vous donnent une bonne idée de nos couleurs, elles peuvent varier légèrement dans la réalité. Consultez toujours vos échantillons.

Finition	composition	épaisseur	taille maximale	Particularités :
Classic				
Lisse	Inox 18/10	1,2 mm / 4 mm	4000 x 1500 mm	
K320	Inox 18/10	1,2 mm / 4 mm	4000 x 1500 mm	
Brossage orbital	Inox 18/10	1,2 mm / 4 mm	4000 x 1500 mm	
Laminés à chaud	Inox 18/10	4 mm	4000 x 1500 mm	
Premium (COL-NOX)				
Brass Brown	Inox 18/10	4 mm	4000 x 1500 mm	
Haze	Inox 18/10	4 mm	4000 x 1500 mm	
Shimmer	Inox 18/10	4 mm	4000 x 1500 mm	
Wheathered Copper	Inox 18/10	4 mm	4000 x 1500 mm	

ATTENTION : Ces couleurs sont échantillonnées en standard lorsqu'un plan de travail est mis en exposition. Pour d'autres couleurs ou textures, veuillez contacter votre interlocuteur habituel. Envisagez un délai de livraison différent, prix sur demande.

Explication des particularités

 Irrégularités de surface

Lisse

Le brossage mat ou le brossage fine est une finition de luxe car aucune différence n'est visible entre le matériau de base et la finition. Les rayures et les dommages sont plus susceptibles d'être visibles.

Brossage orbital

Finition mate de l'acier inoxydable avec un motif irrégulier. Aussi appelé le brossage sans direction.

K320

K320 (grain 320) est une finition à très faible rugosité de surface. Elle convient, entre autres, parfaitement aux plans de travail, aux crédences, etc... Les pièces soudées sont retouchées par meulage et brossage, ce qui crée une certaine différence de finition. Comme pour le papier de verre, le grain représente la rugosité

Laminés à chaud

L'acier laminé à chaud a acquis un aspect plus brut au cours du processus de fabrication. La surface est encore plus mate et beaucoup moins sujette aux rayures. C'est la forme la plus brute de l'acier. L'écaillage de laminage ne peut pas être retravaillées, de sorte que chaque plan de travail reste unique. En raison de sa structure grossière, la lame est plus susceptible de se tacher qu'une variante lisse. Les rayures et les irrégularités résultant de la production de la tôle sont insurmontables et donc inhérentes au produit. Cela accentue l'aspect brut et rugueux.



COL-NOX

Colour Inox est une technique de coloration brevetée pour l'acier laminé à chaud. La peau brute du laminage est colorée en profondeur, ce qui crée un aspect unique et préserve les propriétés de l'acier laminé à chaud.

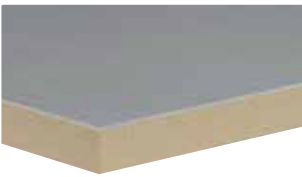
Pour des informations sur le produit Inox, telles que les avantages, les points d'intérêt, la commande, la fourniture ou l'entretien de ce matériau, voir chapitre 1 Informations générales.

Classic - Lisse, K320, brossage orbital		n° de commande.	hors TVA	TVA incluse
	Plans de travail jusqu'à 600 mm de large	par m ¹ RVS-060	388,00	469,48
	Plans de travail jusqu'à 700 mm de large	par m ¹ RVS-070	505,00	611,05
	Plans de travail jusqu'à 800 mm de large	par m ¹ RVS-080	631,00	763,51
	Plans de travail jusqu'à 900 mm de large	par m ¹ RVS-090	755,00	913,55
	Plans de travail jusqu'à 1000 mm de large	par m ¹ RVS-100	879,00	1.063,59
	Plans de travail jusqu'à 1100 mm de large	par m ¹ RVS-110	1.007,00	1.218,47
	Plans de travail jusqu'à 1200 mm de large	par m ¹ RVS-120	1.128,00	1.364,88
	Plans de travail jusqu'à 1350 mm de large	par m ¹ RVS-135	1.257,00	1.520,97
	Plans de travail jusqu'à 1500 mm de large	par m ¹ RVS-150	1.621,00	1.961,41

1,2 mm Inox (collé), sans chant fini

Assemblage d'angle						
Assemblage d'angle 1	raccord à angle droit		par unité	RVS-HV1	60,00	72,60
Assemblage d'angle 2	joint à onglet		par unité	RVS-HV2	139,00	168,19
Prix supplémentaire joint d'onglet collé, livré d'usine*			par unité	RVS-LIJMNAAD	544,00	658,24

* à partir d'une épaisseur minimale de 20 mm. des plans de travail d'angle ou des plans de travail jusqu'à 6000 mm sont possibles en 1 pièce. Veuillez contacter notre service commercial pour l'emballage, la livraison et les frais supplémentaires

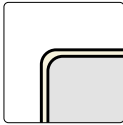
chant arrondi						
		V01 *	par m ¹	RVS-V01	141,00	170,61
		V02	par m ¹	RVS-V02	141,00	170,61
		V04**	par m ¹	RVS-V04	141,00	170,61
		V06	par m ¹	RVS-V06	178,00	215,38
		V08	par m ¹	RVS-V08	219,00	264,99
		V10	par m ¹	RVS-V10	254,00	307,34

* plaques V01 (dimensions maximales 3000 x 1200 mm)
** V04 a une hauteur de 38mm. Veuillez en tenir compte.

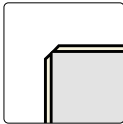
Chant biseauté						
		F01 *	par m ¹	RVS-F01	166,00	200,86
		F02	par m ¹	RVS-F02	166,00	200,86
		F04	par m ¹	RVS-F04	166,00	200,86
		F06	par m ¹	RVS-F06	203,00	245,63
		F08	par m ¹	RVS-F08	244,00	295,24
		F10	par m ¹	RVS-F10	279,00	337,59

* plans de travail F01 (dimensions maximales 3000 x 1200 mm)

Barrière d'eau						
		WK4	par m ¹	RVS-WK4	82,00	99,22

Barrière d'eau de 38 mm



Raccordement boulonné avec bordure WK4

Autres finitions des bords sur demande.
Pour une finition de meuble haut, commandez/calculiez toujours tout le côté.

Découpes		n° de commande.	hors TVA	TVA incluse
Découpes d'évier et de taque encastré jusqu'à 600 mm de large		par unité RVS-KOOK1	168,00	203,28
Découpe pour table de cuisson encastré d'une largeur supérieure à 600 mm		par unité RVS-KOOK2	219,00	264,99
Plaque de cuisson à souder (si possible) sur demande		par unité RVS-KOOK-LAS	650,00	786,50
Découpe pour plaque de cuisson encastrée (envoyer le dessin technique)		par unité RVS-UIT-KOOK-I	420,00	508,20
Supplément pour éviers hors collection (.....= numéro d'article évier à encastrer)		par unité ...R-x.	100,00	121,00
Trou de robinetterie dans le plan de travail (préciser le diamètre)		par unité RVS-KRG	25,50	30,86
Découpe pour prise/powerport sur-posé (Ø 70-120 mm)		par unité RVS-KPL-ROND	129,00	156,09
WCD dans le bord (à partir de VF06)		par unité RVS-WCD	129,00	156,09

Attention ! les plaques de cuisson (encastrées) et les éviers d'un poids ≥ 20 kg doivent être soutenus en plus. Utilisez pour cela notre kit de support (référence : DIV-STEUN-GR). Pour garantir un espace d'installation suffisant, la profondeur minimale du plan de travail est de 650 mm.

Exécutions supplémentaires				
Pan coupé sans chant fini		par unité RVS-S-A	86,00	104,06
Découpe d'angle sans chant fini (deux côtés)		par unité RVS-H-A	98,00	118,58
Découpe angulaire sans chant fini (trois côtés)		par unité RVS-K-A	127,00	153,67
Bord de carrelage supplémentaire au niveau de l'arrêt d'eau ou du bord d'affleurement		par m ¹ RVS-TR-ACHT	19,00	22,99
côté arrière/côtés latéraux bloc profilé (40 mm de haut, 20 mm de large)		par m ¹ RVS-BP-040	145,00	175,45
côté arrière/côtés latéraux bloc profilé (100 mm de haut, 20 mm de large)		par m ¹ RVS-BP-100	194,00	234,74
Souder bloc profilé (par côté)		par unité RVS-BLOK-LAS	44,00	53,24
Face inférieure avec rembourrage en contreplaqué (pour le montage des pieds de table)		par m ² RVS-ONDZ-MPX	495,00	net
Renforcement supplémentaire pour les parties en porte à faux à partir de V04 F04, WK4		par unité RVS-ONDZ-VERST	240,00	net
Borne de terre (voir chapitre 1 informations pour la commande, support et renforcement)		par unité RVS-KLEM	23,00	27,83

Il faut toujours calculer séparément un chants finit par exécution!

Kit d'entretien





Nettoyant Inox* par unité 290128 8,26 **9,99**



Un nettoyant Inox pour l'entretien quotidien. Il élimine facilement la saleté de l'Inox et laisse un agréable parfum de fraîcheur après utilisation.

* Fourni en standard et calculé avec chaque commande



Classic - 4 mm massif				n° de commande.	hors TVA	TVA incluse
 4 mm massif, sans chant fini	Plans de travail jusqu'à	100 mm de large	par m ¹	RVS04-M-010	91,00	110,11
	Plans de travail jusqu'à	200 mm de large	par m ¹	RVS04-M-020	182,00	220,22
	Plans de travail jusqu'à	300 mm de large	par m ¹	RVS04-M-030	275,00	332,75
	Plans de travail jusqu'à	400 mm de large	par m ¹	RVS04-M-040	429,00	519,09
	Plans de travail jusqu'à	500 mm de large	par m ¹	RVS04-M-050	545,00	659,45
	Plans de travail jusqu'à	600 mm de large	par m ¹	RVS04-M-060	625,00	756,25
	Plans de travail jusqu'à	700 mm de large	par m ¹	RVS04-M-070	724,00	876,04
	Plans de travail jusqu'à	800 mm de large	par m ¹	RVS04-M-080	808,00	977,68
	Plans de travail jusqu'à	900 mm de large	par m ¹	RVS04-M-090	882,00	1.067,22
	Plans de travail jusqu'à	1000 mm de large	par m ¹	RVS04-M-100	965,00	1.167,65
	Plans de travail jusqu'à	1100 mm de large	par m ¹	RVS04-M-110	1.049,00	1.269,29
	Plans de travail jusqu'à	1200 mm de large	par m ¹	RVS04-M-120	1.121,00	1.356,41
	Plans de travail jusqu'à	1350 mm de large	par m ¹	RVS04-M-135	1.224,00	1.481,04
	Plans de travail jusqu'à	1500 mm de large	par m ¹	RVS04-M-150	1.344,00	1.626,24

Premium - 4 mm massif COL-NOX						
 COL-NOX massif de 4 mm, sans chant fini	Plans de travail jusqu'à	100 mm de large	par m ¹	RVS04-C-010	118,00	142,78
	Plans de travail jusqu'à	200 mm de large	par m ¹	RVS04-C-020	235,00	284,35
	Plans de travail jusqu'à	300 mm de large	par m ¹	RVS04-C-030	359,00	434,39
	Plans de travail jusqu'à	400 mm de large	par m ¹	RVS04-C-040	487,00	589,27
	Plans de travail jusqu'à	500 mm de large	par m ¹	RVS04-C-050	633,00	765,93
	Plans de travail jusqu'à	600 mm de large	par m ¹	RVS04-C-060	781,00	945,01
	Plans de travail jusqu'à	700 mm de large	par m ¹	RVS04-C-070	898,00	1.086,58
	Plans de travail jusqu'à	800 mm de large	par m ¹	RVS04-C-080	989,00	1.196,69
	Plans de travail jusqu'à	900 mm de large	par m ¹	RVS04-C-090	1.088,00	1.316,48
	Plans de travail jusqu'à	1000 mm de large	par m ¹	RVS04-C-100	1.191,00	1.441,11
	Plans de travail jusqu'à	1100 mm de large	par m ¹	RVS04-C-110	1.288,00	1.558,48
	Plans de travail jusqu'à	1200 mm de large	par m ¹	RVS04-C-120	1.379,00	1.668,59
	Plans de travail jusqu'à	1350 mm de large	par m ¹	RVS04-C-135	1.455,00	1.760,55
	Plans de travail jusqu'à	1500 mm de large	par m ¹	RVS04-C-150	1.671,00	2.021,91

Assemblage d'angle						
Assemblage d'angle 1	jonction à angle droit		par unité	RVS04-HV1	60,00	72,60
Assemblage d'angle 2	joint à onglet		par unité	RVS04-HV2	139,00	168,19

Finition des chants double facette		n° de commande.	hors TVA	TVA incluse		
		2F	par m ¹	RVS04-2F	48,00	58,08

chant à double facette de 4 mm



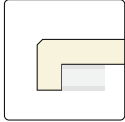

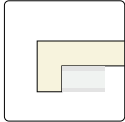

*Note : Pour les laminés à chaud de 4 mm, la face visible doit être polie et diffère donc de la face supérieure.

chant à facettes						
		RV01	par m ¹	RVS04-RV01	254,00	307,34
		RV04	par m ¹	RVS04-RV04	516,00	624,36
		RV06	par m ¹	RVS04-RV06	588,00	711,48
		RV08	par m ¹	RVS04-RV08	660,00	798,60
		RV10	par m ¹	RVS04-RV10	732,00	885,72





10 mm à 100 mm avec bord biseauté

Finition de chant à angle droit						
		RH01	par m ¹	RVS04-RH01	254,00	297,66
		RH04	par m ¹	RVS04-RH04	516,00	624,36
		RH06	par m ¹	RVS04-RH06	588,00	711,48
		RH08	par m ¹	RVS04-RH08	660,00	798,60
		RH10	par m ¹	RVS04-RH10	732,00	885,72

10 mm à 100 mm avec bord à angle droit

Découpes						
Découpes d'évier et de taque encastré jusqu'à 600 mm de large		par unité	RVS04-KOOK1	168,00	203,28	
Découpe pour table de cuisson encastré d'une largeur supérieure à 600 mm		par unité	RVS04-KOOK2	219,00	264,99	
Plaque de cuisson soudée (si possible) sur demande		par unité	RVS-KOOK-LAS	650,00	786,50	
Découpe pour plaque de cuisson encastrée (envoyer le dessin technique)		par unité	RVS04-UIT-KOOK-I	420,00	508,20	
Supplément pour éviers hors collection (.....= numéro d'article évier à encastrer)		par unité	...R-x.	100,00	121,00	
Trou de robinetterie dans le plan de travail (préciser le diamètre)		par unité	RVS04-KRG	25,50	30,86	
Découpe pour prise/powerport sur-posé (Ø 70-120 mm)		par unité	RVS04-KPL-ROUND	129,00	156,09	

Attention ! les plaques de cuisson et les éviers (encastrés) d'un poids ≥ 20 kg doivent être soutenus en plus. Utilisez notre kit de support (référence : DIV-STEUN-GR)

Exécutions supplémentaires						
Pan coupé sans chant fini		par unité	RVS04-S-A	86,00	104,06	
Angle arrondi jusqu'à un rayon de 300 mm, sans chant fini*		par unité	RVS04-R30	195,00	235,95	
Angle arrondi à partir d'un rayon de 300 mm, sans chant fini*		par unité	RVS04-R31	335,00	405,35	
Découpe d'angle sans chant fini (deux côtés)		par unité	RVS04-H-A	98,00	118,58	
Découpe angulaire sans chant fini (trois côtés)		par unité	RVS04-K-A	127,00	153,67	
Borne de terre		par unité	RVS-KLEM	23,00	27,83	

Il faut toujours calculer séparément un chant fini par exécution!

Lisse, K320, orbital (10 mm d'épaisseur, bords transformés)		n° de commande.	hors TVA	TVA incluse
Crédences jusqu'à	50 mm de haut	par m ¹ RVSNAW-005	46,00	55,66
Crédences jusqu'à	100 mm de haut	par m ¹ RVSNAW-010	65,00	78,65
Crédences jusqu'à	200 mm de haut	par m ¹ RVSNAW-020	132,00	159,72
Crédences jusqu'à	300 mm de haut	par m ¹ RVSNAW-030	207,00	250,47
Crédences jusqu'à	400 mm de haut	par m ¹ RVSNAW-040	262,00	317,02
Crédences jusqu'à	500 mm de haut	par m ¹ RVSNAW-050	321,00	388,41
Crédences jusqu'à	600 mm de haut	par m ¹ RVSNAW-060	388,00	469,48
Crédences jusqu'à	700 mm de haut	par m ¹ RVSNAW-070	474,00	573,54
Crédences jusqu'à	800 mm de haut	par m ¹ RVSNAW-080	539,00	652,19
Crédences jusqu'à	900 mm de haut	par m ¹ RVSNAW-090	604,00	730,84
Crédences jusqu'à	1000 mm de haut	par m ¹ RVSNAW-100	671,00	811,91
Crédences jusqu'à	1100 mm de haut	par m ¹ RVSNAW-110	736,00	890,56
Crédences jusqu'à	1200 mm de haut	par m ¹ RVSNAW-120	802,00	970,42

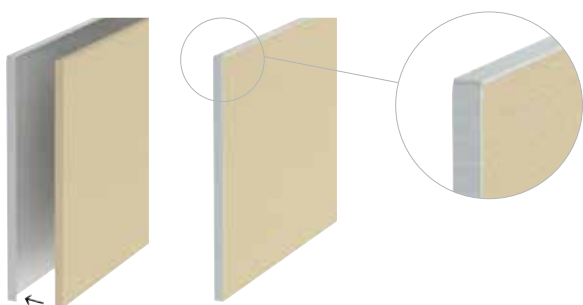

Fourni avec un panneau à sous-coller séparée



Plan de travail en inox laminé à chaud

Finitions crédences		n° de commande.	hors TVA	TVA incluse
Coins soudés (quatre côtés visibles)	par m ¹	RVS-NAW-LAS	78,00	94,38

Découpes crédences				
Prise murale encastrée	 par unité	RVS-NAW-KRG070	47,00	56,87

Exécutions supplémentaires crédences				
Pan coupé sans chant fini	 par unité	RVS-NAW-S-A	86,00	104,06
Découpe d'angle sans chant fini (deux côtés)	 par unité	RVS-NAW-KOL-A	98,00	118,58
Découpe angulaire sans chant fini (trois côtés)	 par unité	RVS-NAW-KOL3-A	127,00	153,67

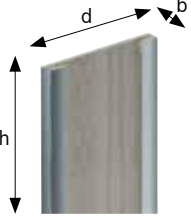
Joue type A mitoyen					
	Profondeur jusqu'à 300 mm	par m ¹	RVS-STOL-A-030	650,00	786,50
	Profondeur jusqu'à 650 mm	par m ¹	RVS-STOL-A-065	980,00	1.185,80
	Profondeur jusqu'à 900 mm	par m ¹	RVS-STOL-A-090	1.210,00	1.464,10
	Profondeur jusqu'à 1200 mm	par m ¹	RVS-STOL-A-120	1.405,00	1.700,05
	Profondeur jusqu'à 1500 mm	par m ¹	RVS-STOL-A-150	1.754,00	2.122,34
Largeur joue 30 à 100 mm					

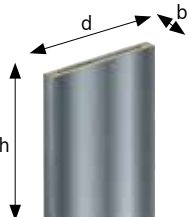
Joue type B entièrement autoportant					
	Profondeur jusqu'à 300 mm	par m ¹	RVS-STOL-B-030	825,00	998,25
	Profondeur jusqu'à 650 mm	par m ¹	RVS-STOL-B-065	1.195,00	1.445,95
	Profondeur jusqu'à 900 mm	par m ¹	RVS-STOL-B-090	1.653,00	2.000,13
	Profondeur jusqu'à 1200 mm	par m ¹	RVS-STOL-B-120	2.089,00	2.527,69
	Profondeur jusqu'à 1500 mm	par m ¹	RVS-STOL-B-150	2.450,00	2.964,50
Largeur joue 30 à 100 mm					

13

- > L'avant et l'arrière sont finis en standard. La joue en combinaison avec les armoires bas peut donc être utilisée aussi bien de manière autonome que contre le mur.
- > Les parties visibles du côté de l'armoire, telles que les plinthes et la porte, sont finies en Inox.
- > Les parties non visibles du type A du côté de l'armoire sont prévu de bois afin que la joue puisse être facilement vissé à l'armoire.
- > Les parties visibles du type A sont finies/collées à l'intérieur sur 140 mm. Pour le type B, toute la plaque est collée.
- > Les tolérances dimensionnelles entre le plan de travail, la crédence et, la joue les armoires sont très critiques. Nous recommandons donc un dépassement de 2 mm par face visible du plan de travail par rapport à la joue. Nous l'appliquerons automatiquement lors du traitement de votre commande.
- > Afin de garantir la liaison entre la joue et le plan de travail, il est recommandé de préciser le côté de la joue.
- > Des joues pour soutenir des tables sans armoires bas sont disponibles sur demande.
- > Calcul par joue : arrondir à 100 mm, prix minimum 600 mm.
- > Pour les possibilités et les risques des joues en onglet, voir chapitre 1, informations pour la commande joues.



Plan de travail Inox Shimmer

Avantages



Matériau naturel



Aspect naturel



Couleurs et dessins uniques



Semi-sous-encastrable



sous-encastrable

Icônes



Groupe de conditions dont relève cet article.
Certains articles font l'objet d'une remise
différente, qui sera indiquée séparément.



Longueur maximale



Largeur maximale



Différence de couleur et de texture

Pour toutes les informations sur le bois massif, voir le
chapitre 1 Informations générales.

Marques de qualité



Certificat FSC®

Pour une explication, voir chapitre 1, durable.

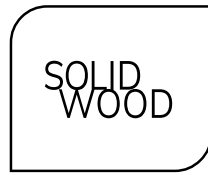

SOLID WOOD

Contenu

14.3 Aperçu des couleurs

30 mm

14.6 Matériau de base

14.7 Finitions des chants

14.8 Découpes et exécutions supplémentaires

40 mm

14.9 Matériau de base

14.10 Finitions des chants

14.11 Découpes et exécutions supplémentaires

14.12 Joues



14

Plan de travail Solid Wood Blank beuken White Wash

Easy		échantillon de couleur	panneaux complet
Couleur : Hêtre clair Épaisseur : 30 mm / 40 mm Surface : Huilé Taille maximale : 4150 1200 Particularités :			
Couleur : Hêtre clair blanchi Épaisseur : 30 mm / 40 mm Surface : Huilé Taille maximale : 4150 1200 Particularités :			
Classic			
Couleur : Chêne Épaisseur : 30 mm / 40 mm Surface : Huilé Taille maximale : 4150 1200 Particularités :			
Couleur : Chêne Carbone Épaisseur : 30 mm / 40 mm Surface : Huilé Taille maximale : 4150 1200 Particularités :			
Couleur : Chêne Blanchi Épaisseur : 30 mm / 40 mm Surface : Huilé Taille maximale : 4150 1200 Particularités :			
Premium			
Couleur : Chêne Rustique Épaisseur : 30 mm / 40 mm Surface : Huilé Taille maximale : 4150 1200 Particularités :			
Couleur : Chêne Rustique Blanchi Épaisseur : 30 mm / 40 mm Surface : Huilé Taille maximale : 4150 1200 Particularités :			

Bien que les photos de ce chapitre vous donnent une bonne idée de nos couleurs, elles peuvent varier légèrement dans la réalité. Consultez toujours vos échantillons.

Ultimo

Couleur : **Chêne Royal
Rustique**
Épaisseur : 30 mm / 40 mm
Surface : Huilé
Taille maximale : 3000 1200
Particularités : 



Couleur : **Chêne Royal
Rustique
Blanchi**
Épaisseur : 30 mm / 40 mm
Surface : Huilé
Taille maximale : 3000 1200
Particularités : 



Couleur : **Teck**
Épaisseur : 30 mm / 40 mm
Surface : Huilé
Taille maximale : 4150 1200
Particularités : 



Couleur : **Teck Blanchi**
Épaisseur : 30 mm / 40 mm
Surface : Huilé
Taille maximale : 4150 1200
Particularités : 



Couleur	épaisseur	texture de la surface	taille maximale	Particularités :
Easy				
Hêtre clair	30 mm / 40 mm	Huilé	4150 x 1200 mm	
Hêtre clair blanchi	30 mm / 40 mm	Huilé	4150 x 1200 mm	
Classic				
Chêne	30 mm / 40 mm	Huilé	4150 x 1200 mm	
Chêne Carbone	30 mm / 40 mm	Huilé	4150 x 1200 mm	
Chêne Blanchi	30 mm / 40 mm	Huilé	4150 x 1200 mm	
Premium				
Chêne Rustique	30 mm / 40 mm	Huilé	4150 x 1200 mm	
Chêne Rustique Blanchi	30 mm / 40 mm	Huilé	4150 x 1200 mm	
Ultimo				
Chêne Royal Rustique	30 mm / 40 mm	Huilé	3000 x 1200 mm	
Chêne Royal Rustique Blanchi	30 mm / 40 mm	Huilé	3000 x 1200 mm	
Teck	30 mm / 40 mm	Huilé	4150 x 1200 mm	
Teck Blanchi	30 mm / 40 mm	Huilé	4150 x 1200 mm	

ATTENTION : Ces couleurs sont échantillonnées en standard lorsqu'un plan de travail est mis en expo. Pour d'autres types de bois, veuillez contacter votre interlocuteur habituel. Envisagez un délai de livraison différent, prix sur demande.

Veillez à huiler régulièrement les échantillons d'expo afin qu'ils restent une représentation fidèle de la réalité.

Explication des particularités

Différences de couleur et de texture. Le bois est un produit naturel qui se décolore sous l'effet de la lumière. Votre échantillon sera donc toujours différent de la feuille livrée (plus qu'avec d'autres matériaux !).

Couleurs sortantes 2025

Les couleurs restent disponibles dans la collection supplémentaire.

Noyer européen

Iroko

Sapelli Acajou

Pour plus d'infos sur le bois massif, telles que les avantages, les points d'attention, la commande, la livraison ou l'entretien de ce matériau, voir chapitre 1 Informations générales.

Easy			n° de commande.	hors TVA	TVA incluse
	Plans de travail jusqu'à 300 mm de large	par m ¹	MH1-3CM-030	187,00	226,27
	Plans de travail jusqu'à 600 mm de large	par m ¹	MH1-3CM-060	302,00	365,42
	Plans de travail jusqu'à 650 mm de large	par m ¹	MH1-3CM-065	342,00	413,82
	Plans de travail jusqu'à 700 mm de large	par m ¹	MH1-3CM-070	399,00	482,79
	Plans de travail jusqu'à 800 mm de large	par m ¹	MH1-3CM-080	441,00	533,61
	Plans de travail jusqu'à 900 mm de large	par m ¹	MH1-3CM-090	502,00	607,42
	Plans de travail jusqu'à 1000 mm de large	par m ¹	MH1-3CM-100	561,00	678,81
	Plans de travail jusqu'à 1200 mm de large	par m ¹	MH1-3CM-120	675,00	816,75

bois massif de 30 mm sans chant fini

Classic					
	Plans de travail jusqu'à 300 mm de large	par m ¹	MH2-3CM-030	274,00	331,54
	Plans de travail jusqu'à 600 mm de large	par m ¹	MH2-3CM-060	442,00	534,82
	Plans de travail jusqu'à 650 mm de large	par m ¹	MH2-3CM-065	481,00	582,01
	Plans de travail jusqu'à 700 mm de large	par m ¹	MH2-3CM-070	573,00	693,33
	Plans de travail jusqu'à 800 mm de large	par m ¹	MH2-3CM-080	646,00	781,66
	Plans de travail jusqu'à 900 mm de large	par m ¹	MH2-3CM-090	724,00	876,04
	Plans de travail jusqu'à 1000 mm de large	par m ¹	MH2-3CM-100	817,00	988,57
	Plans de travail jusqu'à 1200 mm de large	par m ¹	MH2-3CM-120	985,00	1.191,85



bois massif de 30 mm sans chant fini

Premium					
	Plans de travail jusqu'à 300 mm de large	par m ¹	MH3-3CM-030	350,00	423,50
	Plans de travail jusqu'à 600 mm de large	par m ¹	MH3-3CM-060	535,00	647,35
	Plans de travail jusqu'à 650 mm de large	par m ¹	MH3-3CM-065	591,00	715,11
	Plans de travail jusqu'à 700 mm de large	par m ¹	MH3-3CM-070	684,00	827,64
	Plans de travail jusqu'à 800 mm de large	par m ¹	MH3-3CM-080	788,00	953,48
	Plans de travail jusqu'à 900 mm de large	par m ¹	MH3-3CM-090	892,00	1.079,32
	Plans de travail jusqu'à 1000 mm de large	par m ¹	MH3-3CM-100	980,00	1.185,80
	Plans de travail jusqu'à 1200 mm de large	par m ¹	MH3-3CM-120	1.188,00	1.437,48

bois massif de 30 mm sans chant fini

Ultimo					
	Plans de travail jusqu'à 300 mm de large	par m ¹	MH4-3CM-030	453,00	548,13
	Plans de travail jusqu'à 600 mm de large	par m ¹	MH4-3CM-060	714,00	863,94
	Plans de travail jusqu'à 650 mm de large	par m ¹	MH4-3CM-065	778,00	941,38
	Plans de travail jusqu'à 700 mm de large	par m ¹	MH4-3CM-070	893,00	1.080,53
	Plans de travail jusqu'à 800 mm de large	par m ¹	MH4-3CM-080	993,00	1.201,53
	Plans de travail jusqu'à 900 mm de large	par m ¹	MH4-3CM-090	1.111,00	1.344,31
	Plans de travail jusqu'à 1000 mm de large	par m ¹	MH4-3CM-100	1.233,00	1.491,93
	Plans de travail jusqu'à 1200 mm de large	par m ¹	MH4-3CM-120	1.488,00	1.800,48

bois massif de 30 mm sans chant fini

Assemblage d'angle					
Assemblage d'angle 1	raccord à angle droit		par unité	MH-3CM-HV1	92,00 111,32
Assemblage d'angle 3a	partie angulaire avec jonction à angle droit		par unité	MH-3CM-HV3A	1.221,00 1.477,41
Assemblage d'angle 4a	section d'angle complète avec jonction à onglet		par unité	MH-3CM-HV4A	1.732,00 2.095,72

Angulaire (avec petit biseau) n° de commande. hors TVA TVA incluse

		HAA	par m ¹	MH-3CM-HAA	64,00	77,44
---	---	-----	--------------------	------------	-------	--------------

Angulaire (avec petit biseau)

Simple arrondi

		HRE	par m ¹	MH-3CM-HRE	64,00	77,44
---	---	-----	--------------------	------------	-------	--------------

Simple arrondi

Double arrondi

		HRD	par m ¹	MH-3CM-HRD	64,00	77,44
--	--	-----	--------------------	------------	-------	--------------

Double arrondi

Angulaire épaissi

		H06	par m ¹	MH-3CM-H06	189,00	228,69
---	---	-----	--------------------	------------	--------	---------------

Angulaire épaissi jusqu'à 60 mm

14

Simple arrondi épaissi

		HE6	par m ¹	MH-3CM-HE6	189,00	228,69
---	---	-----	--------------------	------------	--------	---------------

Simple arrondi épaissi à 60 mm

Autres finitions de chants sur demande. Pour les finitions de meubles haut, il faut toujours commander/calculer le côté entier.

Découpes		n° de commande.	hors TVA	TVA incluse
Découpes d'évier et de taque encastré jusqu'à 600 mm de large		par unité MH-3CM-KPL	115,00	139,15
Découpe pour table de cuisson encastré d'une largeur supérieure à 600 mm		par unité MH-3CM-KOOK-OP2	155,00	187,55
Découpe pour évier semi sous-encastré carré de 450 x 450 mm max		par unité H-VIERK	287,00	347,27
Découpe pour évier semi sous-encastré carré à partir de 450 x 450 mm		par unité H-VIERK-GR	376,00	454,96
Découpe pour évier sous-encastré		par unité H-OND	376,00	454,96
Supplément pour éviers hors collection (.....= numéro d'article évier à encastrer)		par unitéB	100,00	121,00
Trou de robinetterie dans le plan de travail (préciser le diamètre)		par unité MH-3CM-KRG	45,00	54,45
Trou de robinetterie dans l'évier (préciser le diamètre)		par unité MH-3CM-KRG035	25,50	30,86
Découpe pour prise/powerport sur-posé (Ø 70-120 mm)		par unité MH-3CM-KPL-ROND	107,00	129,47

A noter : les tables de cuisson et les éviers d'un poids ≥ 20 kg doivent être soutenus en plus. Veuillez utiliser notre kit de support (référence : DIV-STEUN-GR)

Exécutions supplémentaires				
Pan coupé sans chant fini		par unité MH-3CM-S	86,00	104,06
Angle arrondi jusqu'à un rayon de 300 mm, sans chant fini*		par unité MH-3CM-R30	195,00	235,95
Angle arrondi à partir d'un rayon de 300 mm, sans chant fini*		par unité MH-3CM-R31	195,00	235,95
Découpe d'angle sans chant fini (deux côtés)		par unité MH-3CM-KOLOM	98,00	118,58
Découpe angulaire sans chant fini (trois côtés)		par unité MH-3CM-KOLOM3	127,00	153,67
Porte-casserolles avec 4 piquets en acier inoxydable, modèle petit rectangle (400 x 150 mm)		par unité H-AFZ-4-FOUR	275,00	332,75
Porte-casserolles avec 5 piquets en acier inoxydable, modèle grand ovale (400 x 200 mm)		par unité H-AFZ-5-FOUR-GR	325,00	393,25
épaissement massif		au m ² MH-3CM-ONDZ-OPD	510,00	617,10
Poncer et huiler la face inférieure		au m ² MH-3CM-ONDZ	140,00	169,40
Profil de stabilisation de 50 mm de large (voir informations produit)**		par m ¹ MH-3CM-ONDZ-VER	140,00	169,40

Il faut toujours calculer séparément un chant fini par exécution!

** Pour les plans sans sous-construction, nous recommandons d'utiliser un profil de stabilisation tous les 500 mm de longueur. Ceci est valable pour toutes les finitions de chants.

Easy			n° de commande.	hors TVA	TVA incluse
	Plans de travail jusqu'à	300 mm de large	par m ¹ MH1-030	248,00	300,08
	Plans de travail jusqu'à	600 mm de large	par m ¹ MH1-060	388,00	469,48
	Plans de travail jusqu'à	650 mm de large	par m ¹ MH1-065	438,00	529,98
	Plans de travail jusqu'à	700 mm de large	par m ¹ MH1-070	504,00	609,84
	Plans de travail jusqu'à	800 mm de large	par m ¹ MH1-080	560,00	677,60
	Plans de travail jusqu'à	900 mm de large	par m ¹ MH1-090	634,00	767,14
	Plans de travail jusqu'à	1000 mm de large	par m ¹ MH1-100	701,00	848,21
	Plans de travail jusqu'à	1100 mm de large	par m ¹ MH1-110	766,00	926,86
	Plans de travail jusqu'à	1200 mm de large	par m ¹ MH1-120	856,00	1.035,76

40 mm Solid Wood sans chant fini

Classic					
	Plans de travail jusqu'à	300 mm de large	par m ¹ MH2-030	352,00	425,92
	Plans de travail jusqu'à	600 mm de large	par m ¹ MH2-060	533,00	644,93
	Plans de travail jusqu'à	650 mm de large	par m ¹ MH2-065	591,00	715,11
	Plans de travail jusqu'à	700 mm de large	par m ¹ MH2-070	657,00	794,97
	Plans de travail jusqu'à	800 mm de large	par m ¹ MH2-080	786,00	951,06
	Plans de travail jusqu'à	900 mm de large	par m ¹ MH2-090	890,00	1.076,90
	Plans de travail jusqu'à	1000 mm de large	par m ¹ MH2-100	993,00	1.201,53
	Plans de travail jusqu'à	1100 mm de large	par m ¹ MH2-110	1.055,00	1.276,55
	Plans de travail jusqu'à	1200 mm de large	par m ¹ MH2-120	1.159,00	1.402,39



40 mm Solid Wood sans chant fini

Premium					
	Plans de travail jusqu'à	300 mm de large	par m ¹ MH3-030	411,00	497,31
	Plans de travail jusqu'à	600 mm de large	par m ¹ MH3-060	690,00	834,90
	Plans de travail jusqu'à	650 mm de large	par m ¹ MH3-065	751,00	908,71
	Plans de travail jusqu'à	700 mm de large	par m ¹ MH3-070	836,00	1.011,56
	Plans de travail jusqu'à	800 mm de large	par m ¹ MH3-080	929,00	1.124,09
	Plans de travail jusqu'à	900 mm de large	par m ¹ MH3-090	1.052,00	1.272,92
	Plans de travail jusqu'à	1000 mm de large	par m ¹ MH3-100	1.184,00	1.432,64
	Plans de travail jusqu'à	1100 mm de large	par m ¹ MH3-110	1.301,00	1.574,21
	Plans de travail jusqu'à	1200 mm de large	par m ¹ MH3-120	1.422,00	1.720,62

40 mm Solid Wood sans chant fini

Ultimo					
	Plans de travail jusqu'à	300 mm de large	par m ¹ MH4-030	555,00	671,55
	Plans de travail jusqu'à	600 mm de large	par m ¹ MH4-060	872,00	1.055,12
	Plans de travail jusqu'à	650 mm de large	par m ¹ MH4-065	972,00	1.176,12
	Plans de travail jusqu'à	700 mm de large	par m ¹ MH4-070	1.044,00	1.263,24
	Plans de travail jusqu'à	800 mm de large	par m ¹ MH4-080	1.211,00	1.465,31
	Plans de travail jusqu'à	900 mm de large	par m ¹ MH4-090	1.330,00	1.609,30
	Plans de travail jusqu'à	1000 mm de large	par m ¹ MH4-100	1.566,00	1.894,86
	Plans de travail jusqu'à	1100 mm de large	par m ¹ MH4-110	1.655,00	2.002,55
	Plans de travail jusqu'à	1200 mm de large	par m ¹ MH4-120	1.784,00	2.158,64

40 mm Solid Wood sans chant fini

Assemblage d'angle					
Assemblage d'angle 1	raccord à angle droit		par unité	MH-HV1	92,00 111,32
Assemblage d'angle 3a	partie angulaire avec jonction à angle droit		par unité	MH-HV3A	1.426,00 1.725,46
Assemblage d'angle 4a	section d'angle complète avec jonction à onglet		par unité	MH-HV4A	2.039,00 2.467,19

Angulaire (avec petit biseau) n° de commande. hors TVA TVA incluse

		HAA	par m ¹	MH-HAA	64,00	77,44
---	---	-----	--------------------	--------	-------	--------------

Angulaire (avec petit biseau)

Simple arrondi

		HRE	par m ¹	MH-HRE	64,00	77,44
---	---	-----	--------------------	--------	-------	--------------

Simple arrondi

Double arrondi

		HRD	par m ¹	MH-HRD	64,00	77,44
--	--	-----	--------------------	--------	-------	--------------

Double arrondi

Angulaire épaissi

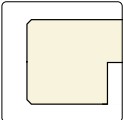
		H08	par m ¹	MH-H08	217,00	262,57
---	---	-----	--------------------	--------	--------	---------------

Angulaire épaissi jusqu'à 80 mm

Simple arrondi épaissi

		HE8	par m ¹	MH-HE8	217,00	262,57
---	---	-----	--------------------	--------	--------	---------------

Simple rond épaissi à 80 mm

- > Pour une finition de meuble haut, commandez/calculiez toujours tout le côté latéral.
- > Autres finitions des bords sur demande.

Découpes		n° de commande.	hors TVA	TVA incluse
Découpes d'évier et de taque encastré jusqu'à 600 mm de large		par unité MH-KPL	115,00	139,15
Découpe pour table de cuisson encastré d'une largeur supérieure à 600 mm		par unité MH-KOOK-OP2	155,00	187,55
Découpe pour évier semi sous-encastré carré de 450 x 450 mm max		par unité H-VIERK	287,00	347,27
Découpe pour évier semi sous-encastré carré à partir de 450 x 450 mm		par unité H-VIERK-GR	376,00	454,96
Découpe pour évier sous-encastré		par unité H-OND	376,00	454,96
Supplément pour éviers hors collection (.....= numéro d'article évier à encastrer)		par unitéB	100,00	121,00
Trou de robinetterie dans le plan de travail (préciser le diamètre)		par unité MH-KRG	45,00	54,45
Trou de robinetterie dans l'évier (préciser le diamètre)		par unité MH-KRG035	25,50	30,86
Découpe pour prise/powerport sur-posé (Ø 70-120 mm)		par unité MH-KPL-ROND	107,00	129,47

Exécutions supplémentaires				
Pan coupé sans chant fini		par unité MH-S	86,00	104,06
Angle arrondi jusqu'à un rayon de 300 mm, sans chant fini*		par unité MH-R30	195,00	235,95
Angle arrondi à partir d'un rayon de 300 mm, sans chant fini*		par unité MH-R31	195,00	235,95
Découpe d'angle sans chant fini (deux côtés)		par unité MH-KOLOM	98,00	118,58
Découpe angulaire sans chant fini (trois côtés)		par unité MH-KOLOM3	127,00	153,67
Porte-casserole avec 4 piquets en acier inoxydable, modèle petit rectangle (400 x 150 mm)		par unité H-AFZ-4-FOUR	275,00	332,75
Porte-casserole avec 5 piquets en acier inoxydable, modèle grand ovale (400 x 200 mm)		par unité H-AFZ-5-FOUR-GR	325,00	393,25
épaissement massif		au m ² MH-ONDZ-OPD	510,00	617,10
Poncer et huiler la face inférieure		au m ² MH-ONDZ	140,00	169,40
Profil de stabilisation de 50 mm de large (voir information produit)**		par m ¹ MH-ONDZ-VER	140,00	169,40

Il faut toujours calculer séparément un chant fini par exécution!

** Pour les plans sans sous-construction, nous recommandons d'utiliser un profil de stabilisation tous les 500 mm de longueur. Ceci est valable pour toutes les finitions de chants.

Tablettes murales				
	Tablette murale 30 mm d'épaisseur 200 mm de profondeur*	par m ¹ MHWP30-020	445,00	538,45
	Tablette murale de 30 mm d'épaisseur jusqu'à 250 mm de profondeur*	par m ¹ MHWP30-025	475,00	574,75

*y compris les supports de montage

Pour plus d'informations, les dessins techniques et les conseils de montage pour les tablettes murales, voir les informations de commande H1, tablettes murales.

Joues 60 mm type B entièrement autoportant

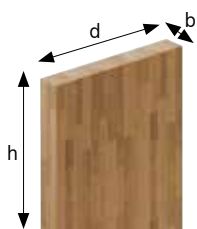

			n° de commande.	hors TVA	TVA incluse
Joues jusqu'à	300 mm de profondeur	par m ¹	MH30-STOLB-030	762,00	922,02
Joues jusqu'à	650 mm de profondeur	par m ¹	MH30-STOLB-060	1.085,00	1.312,85
Joues jusqu'à	900 mm de profondeur	par m ¹	MH30-STOLB-090	1.600,00	1.936,00
Joues jusqu'à	1200 mm de profondeur	par m ¹	MH30-STOLB-120	2.147,00	2.597,87

Joues de 60 mm de large, base de 30 mm d'épaisseur

Joues 80 mm type B entièrement autoportant

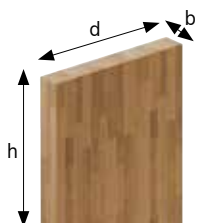

Joues jusqu'à	300 mm de profondeur	par m ¹	MH40-STOLB-030	922,00	1.115,62
Joues jusqu'à	650 mm de profondeur	par m ¹	MH40-STOLB-060	1.285,00	1.554,85
Joues jusqu'à	900 mm de profondeur	par m ¹	MH40-STOLB-090	1.842,00	2.228,82
Joues jusqu'à	1200 mm de profondeur	par m ¹	MH40-STOLB-120	2.430,00	2.940,30

Joues de 80 mm de large, base de 40 mm d'épaisseur

- > Les tolérances dimensionnelles entre le plan, la joue et les armoires sont très importantes. Pour éviter tout problème, nous appliquons automatiquement un dépassement de 2 mm par face visible du plan par rapport à la joue.
- > Afin de garantir un bon ajustement entre le plan de travail et la joue, il convient d'indiquer de quel côté se trouve la joue.
- > Des joues pour soutenir des tables sans armoires bas sont disponibles sur demande.
- > Calcul par section : arrondir à 100 mm, minimum 600 mm.

Huile d'entretien - entretien total

Set Naturel *	par unité	290151	57,77	69,90
Set Wit *	par unité	290152	57,77	69,90

* Fourni en standard et calculé avec chaque commande

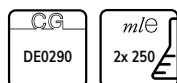



Clair.
Durable.
Design.

Cosmolite

Plan de travail de cuisine durable

Cosmolite - Beige Igea



C'est nouveau, sensationnel et responsable : Cosmolite. Un plan de travail de cuisine qui a l'aspect et les propriétés de la pierre composite, mais qui est 100 % recyclable ! Il est composé de minéraux issus de déchets de carrières industrielles et de résine. Cosmolite dispose déjà d'une large palette de couleurs, offrant un plan de travail durable et sur mesure pour chaque cuisine et salle de bain. Qui a dit que les déchets ne pouvaient pas être beaux ?

www.dekkerzevenhuizen.nl/cosmolite

DEKKER

Avantages



Design innovante



Collection de couleurs étendu



Facilité d'entretien



Résistant à l'acide

Icônes



Groupe de conditions dont relève cet article.
Certains articles font l'objet d'une remise
différente, qui sera indiquée séparément.



Longueur maximale



Largeur maximale



Les taches sont plus visibles



Les rayures sont plus visibles

Pour toutes les informations sur le verre, voir le
chapitre 1 Informations générales.



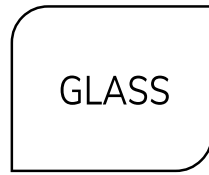















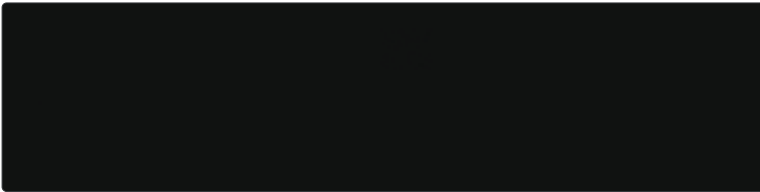

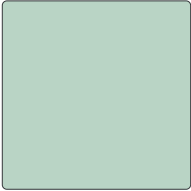



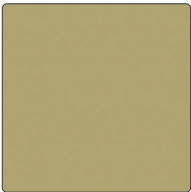









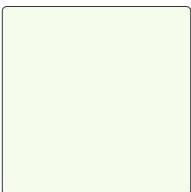

GLASS

Contenu

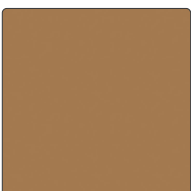
- 15.3 Aperçu des couleurs
- 15.4 Aperçu des couleurs
- 15.6 Matériau de base
- 15.7 Découpes et exécutions supplémentaires
- 15.8 Crédences 6 mm
- 15.9 Finitions des chants
- 15.10 Crédences standard



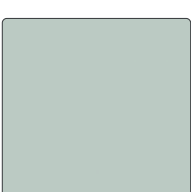



Crédence mirror Brondze

Crédences et plans de travail	échantillon de couleur	panneaux complet
<p>Couleur : Caviar Black Épaisseur : 6 mm / 10 mm Surface : voir textures Taille maximale :   Particularités :  </p>		
<p>Couleur : Lageto Épaisseur : 6 mm / 10 mm Surface : voir textures Taille maximale :  </p>		
<p>Couleur : Lingotti Épaisseur : 6 mm / 10 mm Surface : voir textures Taille maximale :  </p>		
<p>Couleur : Mirror Bronze Épaisseur : 6 mm Surface : voir textures Taille maximale :  </p>		
<p>Couleur : Mirror Grey Épaisseur : 6 mm Surface : voir textures Taille maximale :  </p>		
<p>Couleur : Monto Épaisseur : 6 mm / 10 mm Surface : voir textures Taille maximale :  </p>		
<p>Couleur : Ottone Épaisseur : 6 mm / 10 mm Surface : voir textures Taille maximale :  </p>		
<p>Couleur : Quick Silver Épaisseur : 6 mm / 10 mm Surface : voir textures Taille maximale :  </p>		

Bien que les photos de ce chapitre vous donnent une bonne idée de nos couleurs, elles peuvent varier légèrement dans la réalité. Consultez toujours vos échantillons.

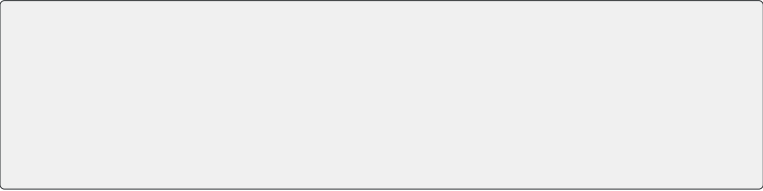
Les couleurs présentées dans l'aperçu des couleurs sont disponibles à la fois en tant que plan de travail de cuisine et en tant que crédence (à l'exception de Mirror Grey et Mirror Bronze. Ceux-ci sont uniquement disponibles en tant que crédence). La combinaison avec la texture détermine la catégorie de prix :

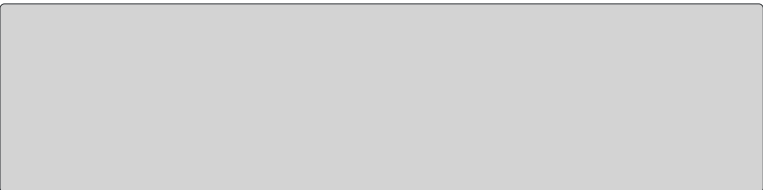
- > Classic (brillant)
- > Premium (mat)



Classic		échantillon de couleur	panneaux complet
Couleur :	Brillant G		
Épaisseur :	6 mm / 10 mm		
Taille maximale :	3000 x 1200		
Particularités :			
Premium			
Couleur :	Mat M		
Épaisseur :	6 mm / 10 mm		
Taille maximale :	3000 x 1200		
Particularités :			

Bien que les photos de ce chapitre vous donnent une bonne idée de nos couleurs, celles-ci peuvent varier légèrement dans la réalité. Consultez toujours vos échantillons.

Couleur	épaisseur	Couleurs RAL/ NCS	texture de la surface	taille maximale	Particularités :
Classic (brillant) - plans de travail et crédences					
Caviar Black	6 mm / 10 mm	RAL 9005	Brillant	3000 x 1200 mm	 
Lageto	6 mm / 10 mm	RAL 2009005	Brillant	3000 x 1200 mm	
Lingotti	6 mm / 10 mm		Brillant	3000 x 1200 mm	
Mirror Bronze	6 mm		Brillant	3000 x 1200 mm	seulement disponible comme crédence
Mirror Grey	6 mm		Brillant	3000 x 1200 mm	seulement disponible comme crédence
Monto	6 mm / 10 mm	RAL 9016	Brillant	3000 x 1200 mm	
Ottone	6 mm / 10 mm		Brillant	3000 x 1200 mm	
Quick Silver	6 mm / 10 mm	RAL 9006	Brillant	3000 x 1200 mm	
Premium (mat) - plans de travail et crédences					
Caviar Black	6 mm / 10 mm	RAL 9005	Mat	3000 x 1200 mm	 
Lageto	6 mm / 10 mm	RAL 2009005	Mat	3000 x 1200 mm	
Lingotti	6 mm / 10 mm		Mat	3000 x 1200 mm	
Mirror Bronze	6 mm		Mat	3000 x 1200 mm	seulement disponible comme crédence
Mirror Grey	6 mm		Mat	3000 x 1200 mm	seulement disponible comme crédence
Monto	6 mm / 10 mm	RAL 9016	Mat	3000 x 1200 mm	
Ottone	6 mm / 10 mm		Mat	3000 x 1200 mm	
Quick Silver	6 mm / 10 mm	RAL 9006	Mat	3000 x 1200 mm	

Attention ! Ces couleurs sont échantillonnées en standard lorsqu'un plan de travail ou crédence est mis en expo. D'autres couleurs basées sur les numéros de couleur RAL, Sikkens, PMS ou NCS sont disponibles. Veuillez contacter votre interlocuteur habituel. Délai de livraison et prix sur demande.

Explication des particularités



-  Les taches sont plus visibles
-  Les rayures sont plus visibles

Classic structure brillante (10 mm)				n° de commande.	hors TVA	TVA incluse
	Plans de travail jusqu'à	300 mm de large	par m ¹	GLA10-1-030	248,00	300,08
	Plans de travail jusqu'à	600 mm de large	par m ¹	GLA10-1-060	492,00	595,32
	Plans de travail jusqu'à	650 mm de large	par m ¹	GLA10-1-065	526,00	636,46
	Plans de travail jusqu'à	700 mm de large	par m ¹	GLA10-1-070	570,00	689,70
	Plans de travail jusqu'à	800 mm de large	par m ¹	GLA10-1-080	652,00	788,92
	Plans de travail jusqu'à	900 mm de large	par m ¹	GLA10-1-090	723,00	874,83
	Plans de travail jusqu'à	1000 mm de large	par m ¹	GLA10-1-100	802,00	970,42
	Plans de travail jusqu'à	1100 mm de large	par m ¹	GLA10-1-110	839,00	1.015,19
	Plans de travail jusqu'à	1200 mm de large	par m ¹	GLA10-1-120	895,00	1.082,95

verre de 10 mm, sans chant fini

Premium structure mat (10 mm)						
	Plans de travail jusqu'à	300 mm de large	par m ¹	GLA10-2-030	310,00	375,10
	Plans de travail jusqu'à	600 mm de large	par m ¹	GLA10-2-060	570,00	689,70
	Plans de travail jusqu'à	650 mm de large	par m ¹	GLA10-2-065	602,00	728,42
	Plans de travail jusqu'à	700 mm de large	par m ¹	GLA10-2-070	675,00	816,75
	Plans de travail jusqu'à	800 mm de large	par m ¹	GLA10-2-080	745,00	901,45
	Plans de travail jusqu'à	900 mm de large	par m ¹	GLA10-2-090	807,00	976,47
	Plans de travail jusqu'à	1000 mm de large	par m ¹	GLA10-2-100	892,00	1.079,32
	Plans de travail jusqu'à	1100 mm de large	par m ¹	GLA10-2-110	941,00	1.138,61
	Plans de travail jusqu'à	1200 mm de large	par m ¹	GLA10-2-120	1.008,00	1.219,68

verre de 10 mm, sans chant fini

Assemblage d'angle						
Assemblage d'angle 1	raccord à angle droit		par unité	GLA10-HV1	60,00	72,60
Assemblage d'angle 3a	partie angulaire avec jonction à angle droit		par unité	GLA10-2-HV3A	952,00	1.151,92
Assemblage d'angle 4a	section d'angle complète avec jonction d'angle droit		par unité	GLA10-2-HV4A	1.146,00	1.386,66

Chant finit bord double facette						
		2F	par m ¹	GLA10-2F	48,00	58,08

bord à double facette de 10 mm

Découpes		n° de commande.	hors TVA	TVA incluse
Découpes d'évier et de taque encastré jusqu'à 600 mm de large		par unité GLA10-KPL-OP1	168,00	203,28
Découpe pour table de cuisson encastré d'une largeur supérieure à 600 mm		par unité GLA10-KPL-OP2	219,00	264,99
Découpe pour plaque de cuisson encastrée (envoyer le dessin technique)		par unité GLA-UIT-I	420,00	508,20
<i>(Les tables de cuisson encastrées affleurant avec une profondeur d'encastrement de ≥ 3 mm doivent d'abord faire l'objet d'une vérification de la faisabilité technique)</i>				
Encastrement pour évier à encastrer max. 450 x 450 mm		par unité GLA-UITVK	287,00	347,27
Encastrement pour évier encastré à partir de 450 x 450 mm		par unité GLA-UITVKGR	376,00	454,96
Découpe pour évier sous-encastré max. 450 x 450 mm		par unité GLA-ONDVK	494,00	597,74
Découpe évier sous-encastré à partir de 450 x 450 mm		par unité GLA-ONDVKGR	615,00	744,15
Supplément pour éviers hors collection (.....= numéro d'article évier à encastrer)		par unitéB	100,00	121,00
Trou de robinetterie dans le plan de travail (préciser le diamètre)		par unité GLA10-KRG	45,00	54,45
Trou de robinetterie dans l'évier (préciser le diamètre)		par unité GLA10-KRG035	25,50	30,86
Découpe pour prise/powerport sur-posé (Ø 70-120 mm)		par unité GLA10-KPL-ROND	129,00	156,09

A noter : les découpes angulaires dans le verre ne sont pas possibles. Le rayon minimum est de 13 mm. Pour les découpes d'évier sous-encastré avec un rayon 10mm, le rayon de la découpe est de 13 mm.







Attention ! les plaques de cuisson et les éviers (encastrés) d'un poids ≥ 20 kg doivent être soutenus en plus. Utilisez notre kit de support (référence : DIV-STEUN-GR)

Exécutions supplémentaires				
Pan coupé sans chant fini		par unité GLA10-S-POL	86,00	104,06
Angle arrondi jusqu'à un rayon de 300 mm, sans chant fini*		par unité GLA10-R1-POL	195,00	235,95
Angle arrondi à partir d'un rayon de 300 mm, sans chant fini*		par unité GLA10-R2-POL	335,00	405,35
Découpe d'angle sans chant fini (deux côtés)		par unité GLA10-KOL-A	150,00	181,50
Découpe angulaire sans chant fini (trois côtés)		par unité GLA10-KOL3-A	195,00	235,95
Supplément pour les couleurs RAL/ Sikkens/ PMS (en dehors de la collection standard)		par unité GLA-KBC	260,00	314,60
Frais d'échantillon de couleur (pour confirmation d'une couleur spéciale)		par unité GLA-MONSTER	130,00	157,30

Classic structure brillante		n° de commande.	hors TVA	TVA incluse
Crédences jusqu'à	100 mm de haut	par m ¹ GLA06-NAW-1-010	77,00	93,17
Crédences jusqu'à	200 mm de haut	par m ¹ GLA06-NAW-1-020	132,00	159,72
Crédences jusqu'à	300 mm de haut	par m ¹ GLA06-NAW-1-030	177,00	214,17
Crédences jusqu'à	400 mm de haut	par m ¹ GLA06-NAW-1-040	231,00	279,51
Crédences jusqu'à	500 mm de haut	par m ¹ GLA06-NAW-1-050	277,00	335,17
Crédences jusqu'à	600 mm de haut	par m ¹ GLA06-NAW-1-060	325,00	393,25
Crédences jusqu'à	700 mm de haut	par m ¹ GLA06-NAW-1-070	379,00	458,59
Crédences jusqu'à	800 mm de haut	par m ¹ GLA06-NAW-1-080	428,00	517,88
Crédences jusqu'à	900 mm de haut	par m ¹ GLA06-NAW-1-090	473,00	572,33
Crédences jusqu'à	1000 mm de haut	par m ¹ GLA06-NAW-1-100	521,00	630,41
Crédences jusqu'à	1100 mm de haut	par m ¹ GLA06-NAW-1-110	571,00	690,91
Crédences jusqu'à	1200 mm de haut	par m ¹ GLA06-NAW-1-120	620,00	750,20

Premium structure mat				
Crédences jusqu'à	100 mm de haut	par m ¹ GLA06-NAW-2-010	93,00	112,53
Crédences jusqu'à	200 mm de haut	par m ¹ GLA06-NAW-2-020	159,00	192,39
Crédences jusqu'à	300 mm de haut	par m ¹ GLA06-NAW-2-030	215,00	260,15
Crédences jusqu'à	400 mm de haut	par m ¹ GLA06-NAW-2-040	279,00	337,59
Crédences jusqu'à	500 mm de haut	par m ¹ GLA06-NAW-2-050	331,00	400,51
Crédences jusqu'à	600 mm de haut	par m ¹ GLA06-NAW-2-060	390,00	471,90
Crédences jusqu'à	700 mm de haut	par m ¹ GLA06-NAW-2-070	452,00	546,92
Crédences jusqu'à	800 mm de haut	par m ¹ GLA06-NAW-2-080	514,00	621,94
Crédences jusqu'à	900 mm de haut	par m ¹ GLA06-NAW-2-090	571,00	690,91
Crédences jusqu'à	1000 mm de haut	par m ¹ GLA06-NAW-2-100	622,00	752,62
Crédences jusqu'à	1100 mm de haut	par m ¹ GLA06-NAW-2-110	681,00	824,01
Crédences jusqu'à	1200 mm de haut	par m ¹ GLA06-NAW-2-120	744,00	900,24

Calcul par section : arrondir à 100 mm, prix minimum 600 mm.
Exigence minimale pour le durcissement : 0,3 m².

Finitions crédences		n° de commande.	hors TVA	TVA incluse
Face visible polissage double facette (2F)		par m ¹ GLA06-NAW-POL	48,00	58,08
Découpes crédences				
Découpes pour prises (Ø70 mm)		par unité GLA06-NAW-KR070	67,00	81,07
Alésage pour le montage (trous jusqu'à Ø10 mm)		par unité GLA06-NAW-GAT	35,00	42,35
Découpe non standard (inférieure à 490 x 450 mm)		par unité GLA06-NAW-KPLOP	109,00	131,89
Crédence entièrement magnétique		au m ² GLA06-NAW-ONDZM	175,00	211,75
Exécutions supplémentaires crédences				
Pan coupé sans chant fini		par unité GLA06-NAW-S-POL	86,00	104,06
Angle arrondi jusqu'à un rayon de 300 mm, sans chant fini*		par unité GLA06-NAW-R1	195,00	235,95
Angle arrondi à partir d'un rayon de 300 mm, sans chant fini*		par unité GLA06-NAW-R2	335,00	405,35
Découpe d'angle sans chant fini (deux côtés)		par unité GLA06-NAW-COL-A	150,00	181,50
Découpe angulaire sans chant fini (trois côtés)		par unité GLA06-NAW-COL-A	195,00	235,95

Crédences standard pour à l'arrière de la table de cuisson (verre) 6 mm

référence

hors TVA

TVA incluse

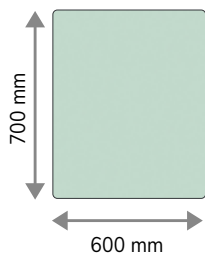

Classic (brillant)

Color	Unit	Reference	Price (€)	Price with VAT (€)
Caviar Black (Nigro)	par unité	GLA06-ST1-060070	217,00	262,57
Lageto (Verda)	par unité	GLA06-ST1-060070	217,00	262,57
Lingotti	par unité	GLA06-ST1-060070	217,00	262,57
Mirror Bronze	par unité	GLA06-ST1-060070	217,00	262,57
Mirror Grey	par unité	GLA06-ST1-060070	217,00	262,57
Monto (Blanka)	par unité	GLA06-ST1-060070	217,00	262,57
Ottone	par unité	GLA06-ST1-060070	217,00	262,57
Quick Silver	par unité	GLA06-ST1-060070	217,00	262,57

Premium (mat)

Caviar Black (Nigro)	par unité	GLA06-ST2-060070	217,00	262,57
Lageto (Verda)	par unité	GLA06-ST2-060070	217,00	262,57
Lingotti	par unité	GLA06-ST2-060070	217,00	262,57
Mirror Bronze	par unité	GLA06-ST2-060070	217,00	262,57
Mirror Grey	par unité	GLA06-ST2-060070	217,00	262,57
Monto (Blanka)	par unité	GLA06-ST2-060070	217,00	262,57
Ottone	par unité	GLA06-ST2-060070	217,00	262,57
Quick Silver	par unité	GLA06-ST2-060070	217,00	262,57

Crédence standard pour à l'arrière de la table de cuisson (verre) 6 mm

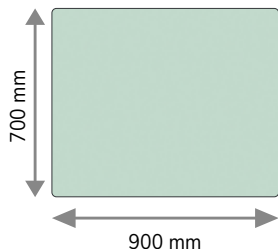

Classic (brillant)

Caviar Black (Nigro)	par unité	GLA06-ST1-090070	299,00	361,79
Lageto (Verda)	par unité	GLA06-ST1-090070	299,00	361,79
Lingotti	par unité	GLA06-ST1-090070	299,00	361,79
Mirror Bronze	par unité	GLA06-ST1-090070	299,00	361,79
Mirror Grey	par unité	GLA06-ST1-090070	299,00	361,79
Monto (Blanka)	par unité	GLA06-ST1-090070	299,00	361,79
Ottone	par unité	GLA06-ST1-090070	299,00	361,79
Quick Silver	par unité	GLA06-ST1-090070	299,00	361,79

Premium (mat)

Caviar Black (Nigro)	par unité	GLA06-ST2-090070	299,00	361,79
Lageto (Verda)	par unité	GLA06-ST2-090070	299,00	361,79
Lingotti	par unité	GLA06-ST2-090070	299,00	361,79
Mirror Bronze	par unité	GLA06-ST2-090070	299,00	361,79
Mirror Grey	par unité	GLA06-ST2-090070	299,00	361,79
Monto (Blanka)	par unité	GLA06-ST2-090070	299,00	361,79
Ottone	par unité	GLA06-ST2-090070	299,00	361,79
Quick Silver	par unité	GLA06-ST2-090070	299,00	361,79

Remarque : ne peut être combiné avec des produits sur mesure en raison de la différence de couleur. Les crédences sont finies sur tous les côtés en standard.



Plinthe Lingotti en verre

Avantages



Légereté



Résistant à la chaleur



Choix économique



Facile à traiter

Icônes



Groupe de conditions dont relève cet article. Certains articles font l'objet d'une remise différente, qui sera indiquée séparément.



Longueur maximale



Largeur maximale



Structure horizontale



Les panneaux doivent être montés dans le même sens

Pour toutes les informations sur le produit AluSplash, voir le chapitre 1 Informations générales.

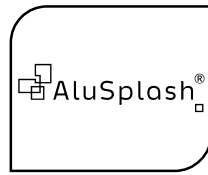











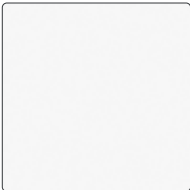
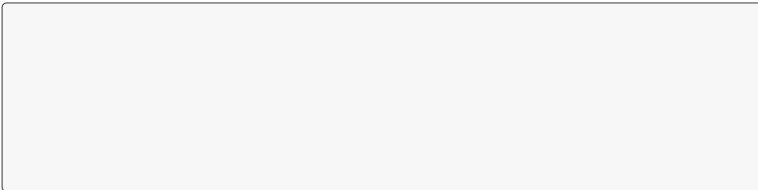



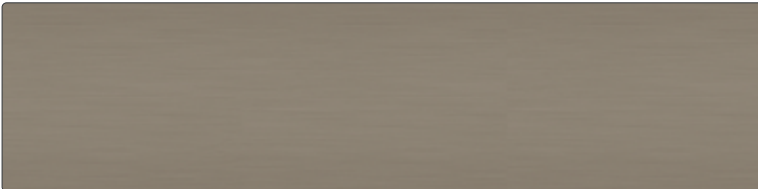

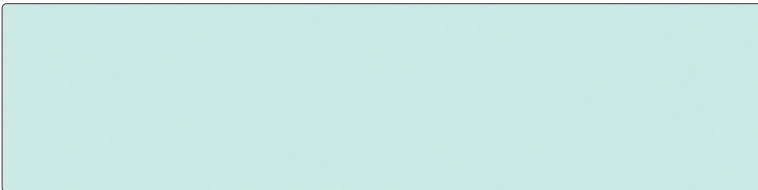

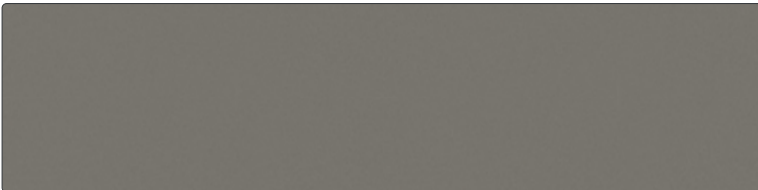
ALUSPLASH

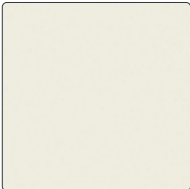
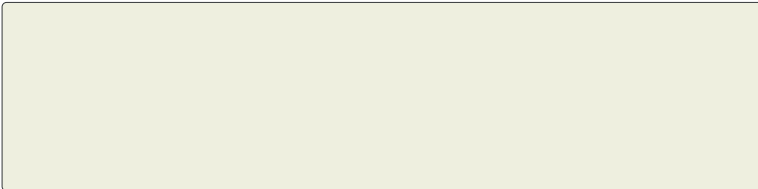
Contenu

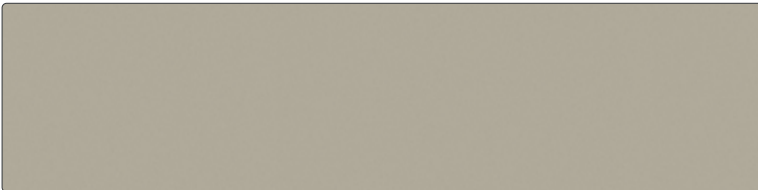
- 16.3 Aperçu des couleurs
- 16.8 Crédences sur mesure
- 16.9 Profils de finition individuelle
- 16.10 Exécutions supplémentaires et panneaux standard
- 16.11 Panneaux standard

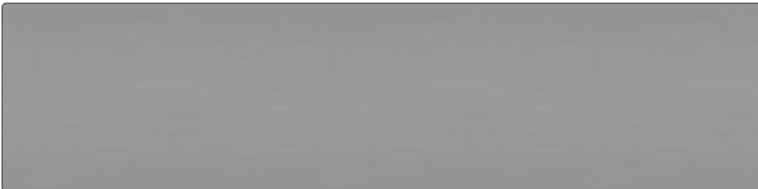

Crédence AluSplash Galaxy

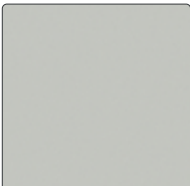
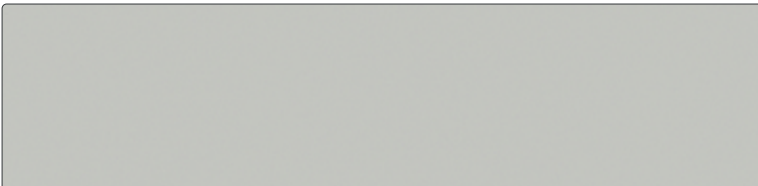
Classic (brillant)		échantillon de couleur	panneaux complet
<p>Couleur : Arctic White</p> <p>Épaisseur : 4 mm</p> <p>Surface : Brillant</p> <p>Taille maximale : 4100 1500</p> <p>Particularités : </p>			
<p>Couleur : Champaign Brushed</p> <p>Épaisseur : 4 mm</p> <p>Surface : Brillant</p> <p>Taille maximale : 4100 1500</p> <p>Particularités :  </p>			
<p>Couleur : First Frost</p> <p>Épaisseur : 4 mm</p> <p>Surface : Brillant</p> <p>Taille maximale : 4100 1500</p> <p>Particularités : </p>			
<p>Couleur : Graphite Grey</p> <p>Épaisseur : 4 mm</p> <p>Surface : Brillant</p> <p>Taille maximale : 4100 1500</p> <p>Particularités : </p>			
<p>Couleur : Ivory Mist</p> <p>Épaisseur : 4 mm</p> <p>Surface : Brillant</p> <p>Taille maximale : 4100 1500</p> <p>Particularités : </p>			
<p>Couleur : Sandy Steps</p> <p>Épaisseur : 4 mm</p> <p>Surface : Brillant</p> <p>Taille maximale : 4100 1500</p> <p>Particularités : </p>			
<p>Couleur : Silver Brushed</p> <p>Épaisseur : 4 mm</p> <p>Surface : Brillant</p> <p>Taille maximale : 4100 1500</p> <p>Particularités :  </p>			
<p>Couleur : Space Silver</p> <p>Épaisseur : 4 mm</p> <p>Surface : Brillant</p> <p>Taille maximale : 4100 1500</p> <p>Particularités : </p>			

Bien que les photos de ce chapitre vous donnent une bonne idée de nos couleurs, elles peuvent varier légèrement dans la réalité. Consultez toujours vos échantillons.

Classic (brillant)

Couleur : **Stardust Black**
 Épaisseur : 4 mm
 Surface : Brillant
 Taille maximale : 4100 1500
 Particularités : →

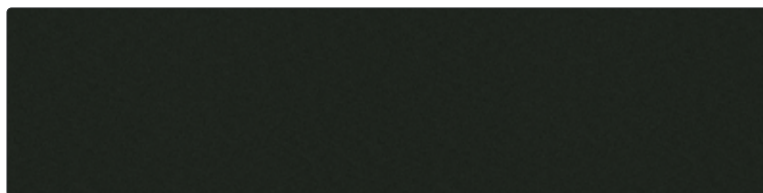
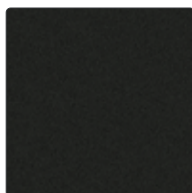

Couleur : **Winter Dream**
 Épaisseur : 4 mm
 Surface : Brillant
 Taille maximale : 4100 1500
 Particularités : →

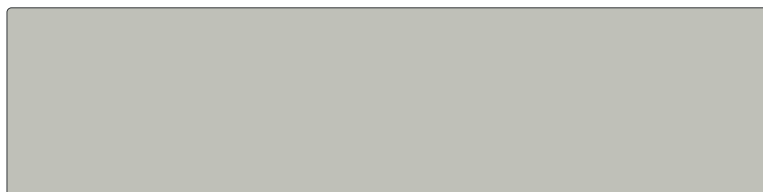

Classic (mat)

Couleur : **Autumn Leaves**
 Épaisseur : 4 mm
 Surface : Mat
 Taille maximale : 4100 1500
 Particularités : →

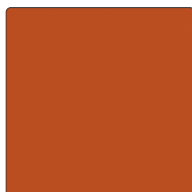

Couleur : **Black Sand**
 Épaisseur : 4 mm
 Surface : Mat
 Taille maximale : 4100 1500
 Particularités : →



Couleur : **Iceberg White**
 Épaisseur : 4 mm
 Surface : Mat
 Taille maximale : 4100 1500
 Particularités : →

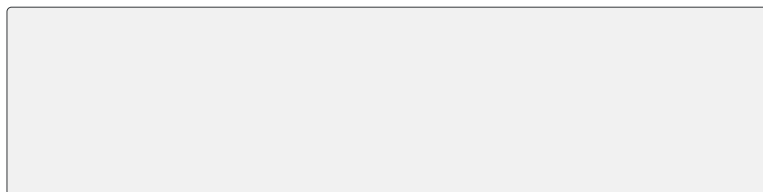
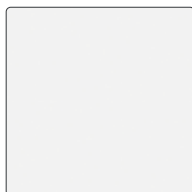

Couleur : **Midnight Moon**
 Épaisseur : 4 mm
 Surface : Mat
 Taille maximale : 4100 1500
 Particularités : →



Couleur : **Pebble Stone**
 Épaisseur : 4 mm
 Surface : Mat
 Taille maximale : 4100 1500
 Particularités : →

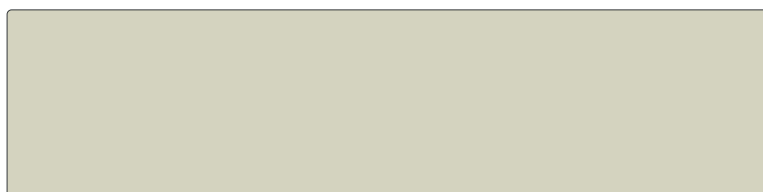

Bien que les photos de ce chapitre vous donnent une bonne idée de nos couleurs, elles peuvent varier légèrement dans la réalité. Consultez toujours vos échantillons.

Classic (mat) échantillon de couleur panneaux complet

Couleur : **Rustic Earth**
Épaisseur : 4 mm
Surface : Mat
Taille maximale : 4100 x 1500
Particularités : →



Couleur : **Smoked Ember**
Épaisseur : 4 mm
Surface : Mat
Taille maximale : 4100 x 1500
Particularités : →

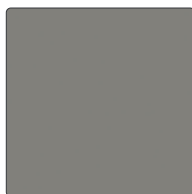

Premium (Essenza)		échantillon de couleur	panneaux complet
<p>Couleur : Astroid Épaisseur : 4 mm Surface : Essenza Taille maximale : 4100 1500 Particularités : →</p>			
<p>Couleur : Cosmic Épaisseur : 4 mm Surface : Essenza Taille maximale : 4100 1500 Particularités : →</p>			
<p>Couleur : Eclipse Épaisseur : 4 mm Surface : Essenza Taille maximale : 4100 1500 Particularités : →</p>			
<p>Couleur : Galaxy Épaisseur : 4 mm Surface : Essenza Taille maximale : 4100 1500 Particularités : →</p>			
<p>Couleur : Milky Way Épaisseur : 4 mm Surface : Essenza Taille maximale : 4100 1500 Particularités : →</p>			
<p>Couleur : Mystical Épaisseur : 4 mm Surface : Essenza Taille maximale : 4100 1500 Particularités : →</p>			
<p>Couleur : Neutron Épaisseur : 4 mm Surface : Essenza Taille maximale : 4100 1500 Particularités : →</p>			
<p>Couleur : Supernova Épaisseur : 4 mm Surface : Essenza Taille maximale : 4100 1500 Particularités : →</p>			

Bien que les photos de ce chapitre vous donnent une bonne idée de nos couleurs, elles peuvent varier légèrement dans la réalité. Consultez toujours vos échantillons.

Couleur	épaisseur	texture de la surface	taille maximale	couleur au verso	Particularités :
Classique					
Arctic White	4 mm	Brillant	4100 x 1500 mm	Sandy Steps	
Autumn Leaves	4 mm	Mat	4100 x 1500 mm	Black Sand	
Black Sand	4 mm	Mat	4100 x 1500 mm	Autumn Leaves	
Champaign Brushed	4 mm	Brillant	4100 x 1500 mm	-	
First Frost	4 mm	Brillant	4100 x 1500 mm	Stardust Black	
Graphite Grey	4 mm	Brillant	4100 x 1500 mm	Space Silver	
Iceberg White	4 mm	Mat	4100 x 1500 mm	Pebble Stone	
Ivory Mist	4 mm	Brillant	4100 x 1500 mm	Winter Dream	
Midnight Moon	4 mm	Mat	4100 x 1500 mm	Rustic Earth	
Pebble Stone	4 mm	Mat	4100 x 1500 mm	Iceberg White	
Rustic Earth	4 mm	Mat	4100 x 1500 mm	Midnight Moon	
Sandy Steps	4 mm	Brillant	4100 x 1500 mm	Arctic White	
Silver Brushed	4 mm	Brillant	4100 x 1500 mm	-	
Smoked Ember	4 mm	Mat	4100 x 1500 mm	Black Sand	
Space Silver	4 mm	Brillant	4100 x 1500 mm	Graphite Grey	
Stardust Black	4 mm	Brillant	4100 x 1500 mm	First Frost	
Winter Dream	4 mm	Brillant	4100 x 1500 mm	Ivory Mist	
Premium					
Astroid	4 mm	Essenza	4100 x 1500 mm	Galaxy	
Cosmic	4 mm	Essenza	4100 x 1500 mm	Milky Way	
Eclipse	4 mm	Essenza	4100 x 1500 mm	Neutron	
Galaxy	4 mm	Essenza	4100 x 1500 mm	Astroid	
Milky Way	4 mm	Essenza	4100 x 1500 mm	Cosmic	
Mystical	4 mm	Essenza	4100 x 1500 mm	Supernova	
Neutron	4 mm	Essenza	4100 x 1500 mm	Eclipse	
Supernova	4 mm	Essenza	4100 x 1500 mm	Mystical	

Explication des particularités

- Structure horizontale
- Les panneaux doivent être montés dans le même sens

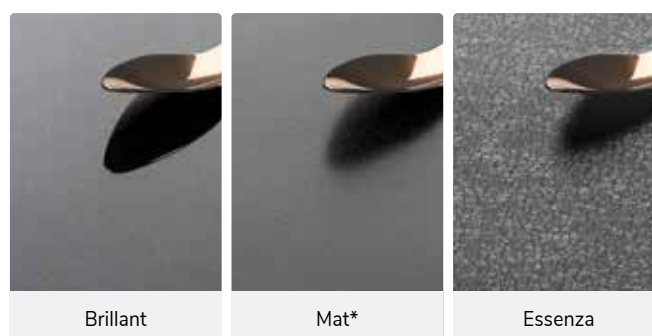

* Légèrement structuré.

Les crédences AluSplash sont sensibles aux rayures (pas de garantie !) et ne conviennent que comme crédence. Bien que les photos de ce chapitre vous donnent une bonne idée de nos couleurs, celles-ci peuvent varier légèrement dans la réalité. Consultez donc toujours vos échantillons.

Pour plus d'infos sur le produit AluSplash, telles que les avantages, les points d'intérêt, la commande, la livraison ou l'entretien de ce matériau, voir chapitre 1 informations générales.

Classic			n° de commande.	hors TVA	TVA incluse
	Crédences jusqu'à	100 mm de haut	par m ¹ ASNAW-1-010	49,00	59,29
	Crédences jusqu'à	200 mm de haut	par m ¹ ASNAW-1-020	93,00	112,53
	Crédences jusqu'à	300 mm de haut	par m ¹ ASNAW-1-030	125,00	151,25
	Crédences jusqu'à	400 mm de haut	par m ¹ ASNAW-1-040	159,00	192,39
	Crédences jusqu'à	500 mm de haut	par m ¹ ASNAW-1-050	190,00	229,90
	Crédences jusqu'à	600 mm de haut	par m ¹ ASNAW-1-060	203,00	245,63
	Crédences jusqu'à	700 mm de haut	par m ¹ ASNAW-1-070	245,00	296,45
	Crédences jusqu'à	800 mm de haut	par m ¹ ASNAW-1-080	290,00	350,90
	Crédences jusqu'à	900 mm de haut	par m ¹ ASNAW-1-090	335,00	405,35
	Crédences jusqu'à	1000 mm de haut	par m ¹ ASNAW-1-100	377,00	456,17
	Crédences jusqu'à	1100 mm de haut	par m ¹ ASNAW-1-110	400,00	484,00
	Crédences jusqu'à	1250 mm de haut	par m ¹ ASNAW-1-125	421,00	509,41
	Crédences jusqu'à	1500 mm de haut	par m ¹ ASNAW-1-150	503,00	608,63

4 mm sans chant fini

Calculer par section ; arrondir à 100 mm, minimum 600 mm.
La longueur maximale est de 4100 mm.

Premium					
	Crédences jusqu'à	100 mm de haut	par m ¹ ASNAW-2-010	56,00	67,76
	Crédences jusqu'à	200 mm de haut	par m ¹ ASNAW-2-020	104,00	125,84
	Crédences jusqu'à	300 mm de haut	par m ¹ ASNAW-2-030	139,00	168,19
	Crédences jusqu'à	400 mm de haut	par m ¹ ASNAW-2-040	178,00	215,38
	Crédences jusqu'à	500 mm de haut	par m ¹ ASNAW-2-050	212,00	256,52
	Crédences jusqu'à	600 mm de haut	par m ¹ ASNAW-2-060	228,00	275,88
	Crédences jusqu'à	700 mm de haut	par m ¹ ASNAW-2-070	274,00	331,54
	Crédences jusqu'à	800 mm de haut	par m ¹ ASNAW-2-080	324,00	392,04
	Crédences jusqu'à	900 mm de haut	par m ¹ ASNAW-2-090	375,00	453,75
	Crédences jusqu'à	1000 mm de haut	par m ¹ ASNAW-2-100	423,00	511,83
	Crédences jusqu'à	1100 mm de haut	par m ¹ ASNAW-2-110	447,00	540,87
	Crédences jusqu'à	1250 mm de haut	par m ¹ ASNAW-2-125	471,00	569,91
	Crédences jusqu'à	1500 mm de haut	par m ¹ ASNAW-2-150	561,00	678,81

4 mm sans chant fini

Calculer par section ; arrondir à 100 mm, minimum 600 mm.
La longueur maximale est de 4100 mm.





Finition des chants					
	Bord incurvé		par m ¹ ASNAW-PF004	27,00	32,67
	Les coins sont seulement pliés et non scellés.				

16



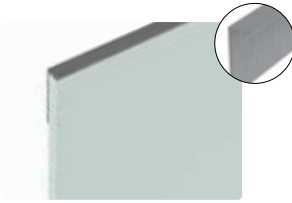
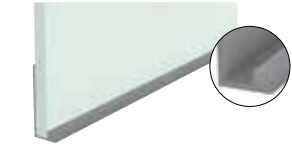

bord incurvé



Finition des chants - chant courbé

Profilé de finition en aluminium		n° de commande.	hors TVA	TVA incluse
	Longueur 750 mm	par unité ASNAW-AWPRAF075	10,50	12,71
	Longueur 2050 mm	par unité ASNAW-AWPRAF205	25,00	30,25
	Longueur 4100 mm	par unité ASNAW-AWPRAF410	46,00	55,66
	Sur mesure	par m ¹ ASNAW-AWPRAF-M1	15,50	18,76
Profilé raccord plan de travail en aluminium				
	Longueur 2050 mm	par unité ASNAW-AWPBL-205	25,00	30,25
	Longueur 4100 mm	par unité ASNAW-AWPBL-410	46,00	55,66
	Sur mesure	par m ¹ ASNAW-AWPBLM1	15,50	18,76
Profilé d'angle intérieur en aluminium 90°				
	Inox	par m ¹ ASNAW-AWPBIN-M1	23,00	27,83
	Gun Metal	par m ¹ ASNAW-AWPBIN-GM	32,00	38,72
	Copper	par m ¹ ASNAW-AWPBIN-CP	32,00	38,72
	Gold	par m ¹ ASNAW-AWPBIN-GO	32,00	38,72
	Sur mesure			
Profilé d'angle extérieur en aluminium 90°				
	Sur mesure	par m ¹ ASNAW-AWPBUI-M1	25,00	30,25
Bande de connexion en aluminium				
	Sur mesure	par m ¹ ASNAW-KPF	23,00	27,83

Les profilés sont livrés séparément et sont munis d'un ruban adhésif double face à l'intérieur pour faciliter la fixation sur la crédence. L'épaisseur du profilé est de 1 mm

Exécutions supplémentaires		n° de commande.	hors TVA	TVA incluse
Côté incliné sans chant fini		par unité ASNAW-S-GEEN	86,00	104,06
Découpe d'angle sans chant fini (deux côtés)		par unité ASNAW-KOLOM	59,00	71,39
Découpe angulaire sans chant fini (trois côtés)		par unité ASNAW-KOLOM3	59,00	71,39
Les découpes d'angle/angulaire ont toujours un rayon intérieur de 10 mm				
Découpes pour prises (Ø70 mm)		par unité ASNAW-KRG070	67,00	81,07
Découpe non standard (inférieure à 490 x 450 mm)		par unité ASNAW-KPL	104,00	125,84

Panneaux standard (peuvent être retallés sur mesure par vous-même)

Classic

Panneau AluSplash	± 2050 x 750 mm	par unité ASNAW-ST1-205075	319,00	385,99
Panneau AluSplash	± 4100 x 750 mm	par unité ASNAW-ST1-410075	634,00	767,14
Panneau AluSplash	± 2050 x 1500 mm	par unité ASNAW-ST1-205150	634,00	767,14
Panneau AluSplash	± 4100 x 1500 mm	par unité ASNAW-ST1-410150	1.268,00	1.534,28

Premium

Panneau AluSplash	± 2050 x 750 mm	par unité ASNAW-ST2-205075	358,00	433,18
Panneau AluSplash	± 4100 x 750 mm	par unité ASNAW-ST2-410075	708,00	856,68
Panneau AluSplash	± 2050 x 1500 mm	par unité ASNAW-ST2-205150	708,00	856,68
Panneau AluSplash	± 4100 x 1500 mm	par unité ASNAW-ST2-410150	1.421,00	1.719,41

- > Emballé dans du carton
- > Tolérance de taille 2 mm

Conseil : finissez votre crédence avec les profils de finition

Ces crédences sont très faciles à découper et à usiner soi-même à l'aide des outils ci-dessous :

- > Scie circulaire (avec lame de scie pour métal)
- > Scie cloche (pour métal)
- > Scie sauteuse (lames de scie pour métal)

Pour les instructions de montage, voir www.dekkerzevenhuizen.nl/alusplash

PRÉSENTOIRS DE TABLE GRATUIT

Lorsque vous incluez une crédence AluSplash dans votre salle d'exposition, vous recevez gratuitement ce présentoir.



brillant



mat



Essenza

Crédence standard pour à l'arrière de la table de cuisson 900 x 740 mm		n° de commande.	hors TVA	TVA incluse
	Classic (brillant)			
	Graphite Grey	par unité 300331	263,00	318,23
	Silver Brushed	par unité 300330	263,00	318,23
	Stardust Black	par unité 300325	263,00	318,23
	Classic (mat)			
	Black Sand	par unité 300522	263,00	318,23



Disponibles en stock.

Ces panneaux sont livrés avec deux faces finies dans la couleur de la paroi arrière (bordures PF), emballés dans du carton. D'autres couleurs peuvent être commandées via les articles sur mesure.



Alusplash Mystical

Icônes



Les éviers individuels appartiennent à ce groupe de conditions (sauf indication contraire)



Les accessoires et les pièces détachées font partie de ce groupe de conditions



Les éviers, y compris la découpe, font partie du groupe de conditions du matériau de plan de travail correspondant



Nouvel évier dans la collection

Méthodes de montage

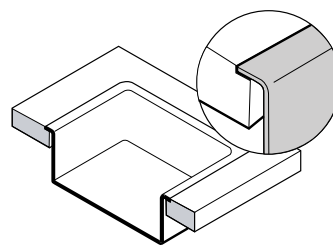

Montage à fleur (VIB)

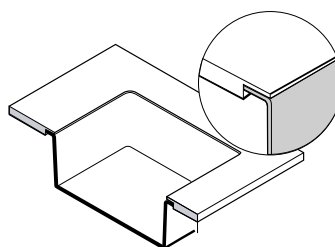

Semi sous-encasté (SON)

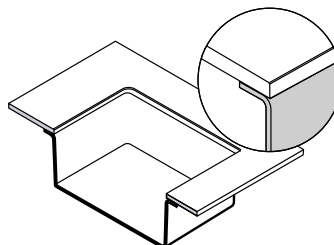

Sous-encasté (OND)

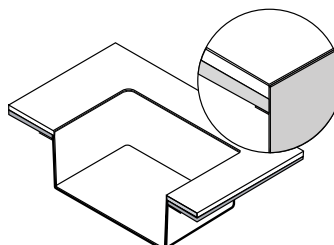

Rimless (RIM)

ÉVIERS

Contenu

17.3 Éviers Aperçu

Lanesto Inox

17.4 éviers inox lanesto Lugano
17.8 lanesto éviers inox Victoria
17.9 lanesto éviers inox Orta
17.13 lanesto éviers inox Giro
17.22 lanesto éviers inox Destra
17.32 lanesto éviers inox Como
17.34 lanesto éviers inox Maggiore
17.38 lanesto éviers inox Nordic

Lanesto pvd

17.42 lanesto Eviers pvd Urban

Lanesto autres matériaux

17.84 lanesto éviers Lyse
17.86 lanesto éviers Sogne 2.0
17.88 éviers lanesto Corian
17.91 éviers lanesto Fenix

Lanesto pierre

17.92 éviers en pierre lanesto Stone
17.98 éviers en pierre de lanesto Idro
17.106 Éviers en carrelage

TopZero

17.108 Global

Reginox

17.116 Eviers inox

Franke

17.135 Eviers inox
17.142 Eviers fragranite
17.145 Éviers tectonite

17.146 Pièces détachées et accessoires



Evier Lugano rond, méthode sous-encastrable

Série	n° spb.	dimensions (mm)	rayon	armoie	page.
LANESTO Montage à fleur (VIB)					
Lugano	001	Ø440		450	17.4
Lugano	041	Ø440		450	17.5
Lugano	003	400 x 350	R=65	450*	17.6
Victoria	015	400 x 350	R=60	450*	17.7
Victoria	040	400 x 370	R=60	450*	17.8
Orta	046	400 x 400	R=50	450*	17.9
Orta	048	450 x 400	R=50	500*	17.10
Orta	047	500 x 400	R=50	600	17.11
Giro	910	400 x 340	R=20	450*	17.13
Giro	911	170 x 400	R=20	250	17.14
Giro	912	340 x 400	R=20	400*	17.15
Giro	913	400 x 400	R=20	450*	17.16
Giro	914	450 x 400	R=20	500*	17.17
Giro	916	500 x 400	R=20	600	17.18
Giro	915	550 x 400	R=20	600	17.19
Giro	918/919	340 x 400+170 x 400	R=20	600*	17.20
Destra	021	170 x 400	R=10	250	17.22
Destra	022	340 x 400	R=10	400*	17.23
Destra	025	400 x 400	R=10	450*	17.24
Destra	023	450 x 400	R=10	500*	17.25
Destra	024	500 x 400	R=10	600	17.26
Destra	026	740 x 400	R=10	800*	17.27
Destra	051/052	340 x 400+170 x 400	R=10	600*	17.28
Destra	060	340 x 400+340 x 400	R=10	800*	17.30
Como	072	400 x 400	R=0	450*	17.32
Como	073	500 x 400	R=0	600	17.33
Maggiore	050	360 x 420+160 x 300	R=80	600*	17.34
Maggiore	042	340 x 400 avec égouttoir	R=95	450*	17.35
Maggiore	044	340 x 340+340 x 340	R=95	800	17.36
Nordic	971	340 x 400+190 x 400	R= 10	600*	17.38
Nordic	972	530 x 400+195 x 400	R= 10	900	17.39
Nordic	973	360 x 400+360 x 400	R= 10	800*	17.40
Urban	611	180 x 400	R=10	250	17.42
Urban	612	340 x 400	R=10	400*	17.44
Urban	613	400 x 400	R=10	450*	17.46
Urban	615	500 x 400	R=10	600	17.58
Urban	616	740 x 400	R=10	800*	17.70
Urban	618	340 x 400+180 x 400	R=10	600*	17.72
Urban	620	340 x 400+340 x 400	R=10	800*	17.80
Lyse	606	430 x 370	R=10	600	17.85
Sogne 2.0	662ZVIB	400 x 380	R=10	500	17.86
Sogne 2.0	663ZVIB	500 x 380	R=10	600	17.87
LANESTO Semi sous-encastrable					
Orta	056	400 x 400	R=50	450*	17.9
Orta	038	450 x 400	R=50	500*	17.10
Orta	037	500 x 400	R=50	600	17.11
Giro	930	400 x 340	R=20	450*	17.13
Giro	931	170 x 400	R=20	250	17.14
Giro	932	340 x 400	R=20	400*	17.15
Giro	933	400 x 400	R=20	450*	17.16
Giro	934	450 x 400	R=20	500*	17.17
Giro	936	500 x 400	R=20	600	17.18
Giro	935	550 x 400	R=20	600	17.19
Giro	938/939	340 x 400+170 x 400	R=20	600*	17.20
Destra	031	170 x 400	R=10	250	17.22
Destra	032	340 x 400	R=10	400*	17.23
Destra	035	400 x 400	R=10	450*	17.24
Destra	033	450 x 400	R=10	500*	17.25
Destra	034	500 x 400	R=10	600	17.26
Destra	036	740 x 400	R=10	800*	17.27
Destra	053/054	340 x 400+170 x 400	R=10	600*	17.28
Destra	060	340 x 400+340 x 400	R=10	800*	17.30
Como	082	400 x 400	R=0	450*	17.32
Como	083	500 x 400	R=0	600	17.33
Nordic	991	340 x 400+190 x 400	R= 10	600*	17.38
Nordic	992	530 x 400+195 x 400	R= 10	900	17.39
Nordic	993	360 x 400+360 x 400	R= 10	800*	17.40
Urban	641	180 x 400	R= 10	250	17.42

Série	n° spb.	dimensions (mm)	rayon	armoie	page.
Urban	642	340 x 400	R= 10	400*	17.44
Urban	643	400 x 400	R= 10	450*	17.46
Urban	645	500 x 400	R= 10	600	17.58
Urban	648	340 x 400+180 x 400	R= 10	600*	17.72
Urban	620	340 x 400+340 x 400	R=10	800*	17.80
Lyse	626	430 x 370	R=10	600	17.85
Sogne 2.0	662ZOPB	400 x 380	R=10	500	17.86
Sogne 2.0	663ZOPB	500 x 380	R=10	600	17.87
Corian	965	400 x 400	R=13	450	17.88
Corian	970	530 x 400	R=13	600	17.89
Fenix	FE5040	500 x 400	R=5	600	17.91
Stone	450	450 x 400	R=0	500	17.92
Stone	500	500 x 400	R=0	600	17.94
Stone	550	550 x 400	R=0	600	17.96
Idro	400	400 x 400	R=0	450	17.98
Idro	500	500 x 400	R=0	600	17.102
Évier en carrelage	TB005	400 x 400	R=0	450	17.106
Évier en carrelage	TB006	500 x 400	R=0	600	17.107

TOPZERO Rimless (RIM)

Global	950	400 x 340	R=20	450	17.109
Global	954	450 x 400	R=20	500	17.110
Global	955	550 x 400	R=20	600	17.114

REGINOX Montage à fleur (VIB)

IB	102	400 x 400	R=60	450*	17.116
IB	103	500 x 400	R=60	600	17.117
Ohio	105	400 x 400	R=26,5	450*	17.118
Ohio	106	500 x 400	R=26,5	600	17.119
New York	130	340 x 400	R= 10	400*	17.120
New York	131	400 x 400	R= 10	450*	17.121
New York	132	500 x 400	R= 10	600	17.122
New York	133	340 x 400+180 x 400	R= 10	600*	17.123
New York	134	180 x 400+340 x 400	R= 10	600*	17.124
New Jersey	178	400 x 370	R= 10	450*	17.125
New Jersey	179	500 x 370	R= 10	600	17.126
New Jersey 100 mm	120	400 x 370	R= 10	450*	17.127
New Jersey 100 mm	121	500 x 370	R= 10	600	17.128
New Jersey 100 mm	122	340 x 370+180 x 370	R= 10	600*	17.129
Morena	176	340 x 400+150 x 250	R=80	600*	17.130
Queen	177	330 x 400+160 x 300	R=80	600*	17.131
Princess	145	340 x 400+340 x 400	R=80	800	17.132

FRANKE Montage à fleur (VIB)

Smart SRX 210.40	445	400 x 400	R=60	450*	17.135
Smart SRX 210.50	446	500 x 400	R=60	600	17.136
Bolero Plus BXX 210.40	484	400 x 400	R=12	450*	17.137
Bolero Plus BXX 210.50	485	500 x 400	R=12	600	17.138
Mythos MYX 210.45	459	450 x 400	R=25	500*	17.139
Mythos MYX 210.50	460	500 x 400	R=25	600	17.140
Mythos MYX 210.55	461	550 x 400	R=25	600*	17.141
Maris Fraganite	455	520 x 400	R=20	600	17.142
MRG 210.52					

FRANKE Semi sous-encastrable

Sirius Tectonite SID	680	500 x 410	R=10	600	17.145
110.50					

* Remarque : pour l'installation à fleur dans les matériaux ci-dessous, le caisson devra être découpé pour raison des fixations nécessaires. Si vous ne le souhaitez pas, vous devez choisir une armoie plus grande. Ceci ne s'applique pas en (semi)sous-encastrement.

- > TopLaminate / DecorTop (pour les chants fini d'une hauteur maximale de 30 mm) / Fenix 0.9
- > TopCore / Fenix 10 (pour les chants fini jusqu'à 30 mm de hauteur)
- > Solid Surface
- > Evora Qstone | Evora Granite (pour finition de chant jusqu'à 30 mm de hauteur)
- > Cosmolite/Obsidiana (pour les chants fini jusqu'à 30 mm de hauteur)
- > Evora Ceramics / Dekton (pour les chants fini d'une hauteur jusqu'à 30 mm de hauteur)

Pour des informations sur le produit telles que les avantages, les points d'intérêt, la commande, la livraison ou l'entretien des éviers, voir chapitre 1 informations générales.

Lanesto Lugano Ø440 bouchon et chaîne (001)

description

Dimension avant : Montage à fleur 60 mm
Semi sous-encastable 80 mm
 Largeur minimale de l'armoire : 450 mm
 Complet avec bouchon et chaîne et trop-plein.

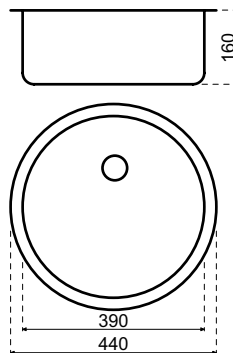

méthode d'installation	matériel	n° de commande.	hors TVA	TVA incluse
Montage à fleur				
	TopLaminate DecorTop Fenix 0.9	SDE-0001N	308,00	372,68
	TopCore Fenix 10	TC/FE-VIB-0001N	395,00	477,95
	Solid Surface	SS-DE0001N	462,00	559,02
	Evora Qstone Evora Granite	CO/GR-DE0001N	462,00	559,02
	Cosmolite Obsidiana	CO-DE0001N	462,00	559,02
	Glass	GL-DE0001N	462,00	559,02
	Evora Ceramics Dekton	CE/LA-DE0001N	462,00	559,02
Semi sous-encastable				
	TopCore Fenix 10	TC/FE-SON-0001N	395,00	477,95
	Solid Wood	MH-SON-0001N	462,00	559,02

Evier individuel

Evier individuel	311001N	175,00	211,75
------------------	---------	--------	---------------

pièces détachées

Bouchon et chaîne	240017	17,50	21,18
Kit de vidange	240020	15,50	18,76
Lanesto RB siphon avec WMA	240061	21,00	25,41

Lanesto Lugano crépine Ø440 (041)



description

Dimension avant :	Montage à fleur	60 mm
	Semi sous-encastable	80 mm
Largeur minimale de l'armoire :		450 mm

Complet avec Magna, crépine et trop-plein.

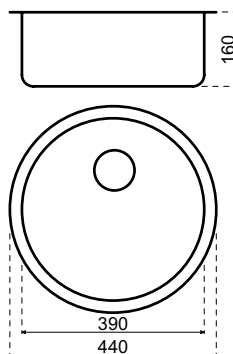

méthode d'installation	matériel	n° de commande.	hors TVA	TVA incluse
Montage à fleur				
	TopLaminate DecorTop Fenix 0.9	SDE-0041N	326,00	394,46
	TopCore Fenix 10	TC/FE-VIB-0041N	413,00	499,73
	Solid Surface	SS-DE0041N	480,00	580,80
	Evora Qstone Evora Granite	CO/GR-DE0041N	480,00	580,80
	Cosmolite Obsidiana	CO-DE0041N	480,00	580,80
	Glass	GL-DE0041N	480,00	580,80
	Evora Ceramics Dekton	CE/LA-DE0041N	480,00	580,80
Semi sous-encastable				
	Contreplaqué droit	HPL-OND-0041N	734,00	888,14
	TopCore Fenix 10	TC/FE-SON-0041N	413,00	499,73
	Solid Wood	MH-SON-0041N	480,00	580,80
sous-encastable				
	TopCore Fenix 10	TC/FE-OND-0041N	510,00	617,10
	Solid Surface	SS-OND-DE0041N	569,00	688,49
	Solid Wood	MH-OND-0041N	569,00	688,49
	Evora Qstone Evora Granite	CO/GR-OND-DE0041N	687,00	831,27
	Cosmolite Obsidiana	CO-OND-DE0041N	687,00	831,27
	Verre Inox	GL-OND-DE0041N	687,00	831,27
	Evora Ceramics * Dekton *	CE/LA-OND-DE0041N	687,00	831,27

* Remarque : risque accru d'éclats au niveau de la découpe

Evier individuel

Evier individuel	311041N	193,00	233,53
------------------	---------	--------	---------------

pièces détachées

Crépine	240018	19,50	23,60
Bouchon Magna	240034	16,50	19,97
Kit de vidange	240023	30,00	36,30
Lanesto RB siphon avec WMA	240061	21,00	25,41

Lanesto Lugano 400 x 350 plug & chain (003)



description

Dimension avant : Montage à fleur 70 mm
 Semi sous-encastrable 80 mm
 Largeur minimale de l'armoire : 450 mm*

Complet avec bouchon et chaîne et trop-plein.
 *Pour l'encastrement à fleur, les découpes dans le caisson sont nécessaires pour les attaches.
 Voir explication p.17.3

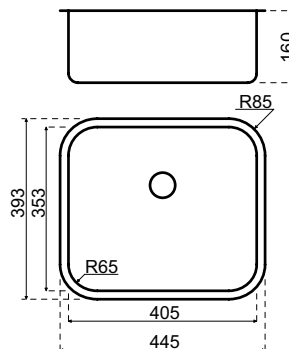

méthode d'installation	matériel	n° de commande.	hors TVA	TVA incluse
Montage à fleur				
	TopLaminate DecorTop Fenix 0.9	SDE-0003N	276,00	333,96
	TopCore Fenix 10	TC/FE-VIB-0003N	363,00	439,23
	Solid Surface	SS-DE0003N	430,00	520,30
	Evora Qstone Evora Granite	CO/GR-DE0003N	430,00	520,30
	Cosmolite Obsidiana	CO-DE0003N	430,00	520,30
	Glass	GL-DE0003N	430,00	520,30
	Evora Ceramics Dekton	CE/LA-DE0003N	430,00	520,30
Semi sous-encastrable				
	TopCore Fenix 10	TC/FE-SON-0003N	363,00	439,23
	Solid Wood	MH-SON-0003N	430,00	520,30

Evier individuel

Evier individuel 311003N 143,00 **173,03**

pièces détachées

Bouchon et chaîne 240017 17,50 **21,18**
 Kit de vidange 240020 15,50 **18,76**
 Lanesto RB siphon avec WMA 240061 21,00 **25,41**

Lanesto Victoria 400 x 370 (015)



description

Dimension avant : Montage à fleur 70 mm
Semi sous-encastrable 80 mm
Largeur minimale de l'armoire : 450 mm*

Complet avec bouchon de base et trop-plein mural. Marque blanche.
*Pour l'encastrement à fleur, les découpes dans le caisson sont nécessaires pour les attaches.

Voir explication p.17.3

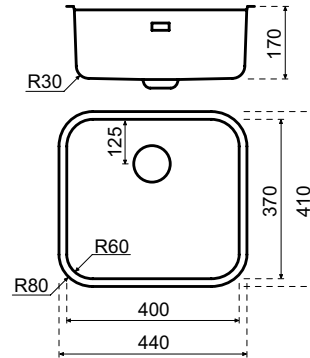

méthode d'installation	matériel	n° de commande.	hors TVA	TVA incluse
Montage à fleur				
	TopLaminate DecorTop	SDE-0015	273,00	330,33
	TopCore Fenix VIB	TC/FE-VIB-0015	343,00	415,03
	Solid Surface	SS-DE0015	410,00	496,10
	Evora Qstone Evora Granite	CO/GR-DE0015	410,00	496,10
	Verre Inox	GL-DE0015	410,00	496,10
	Evora Ceramics Dekton	CE/LA-DE0015	410,00	496,10
Semi sous-encastrable				
	TopCore Fenix SON	TC/FE-SON-0015	343,00	415,03
	Bois massif	MH-SON-0015	410,00	496,10

Evier individuel

Evier individuel	311015	123,00	148,83
------------------	--------	--------	---------------

pièces détachées

Crépine	240018	19,50	23,60
Kit de vidange	240051	30,00	36,30
Lanesto RB siphon avec WMA	240061	21,00	25,41

Lanesto Victoria 400 x 370 (040)



description

Dimension avant :	Montage à fleur	70 mm
	Semi sous-encastable	80 mm
Largeur minimale de l'armoire :		450 mm*

Complet avec crépine Premeris et trop-plein de luxe.
*Pour l'encastrement à fleur, les découpes dans le caisson sont nécessaires pour les attaches.
Voir explication p.17.3

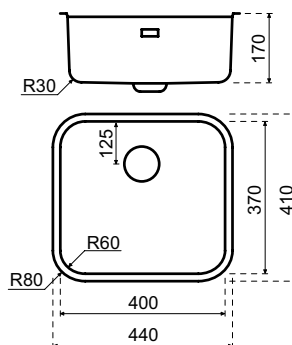

méthode d'installation	matériel	n° de commande.	hors TVA	TVA incluse
Montage à fleur				
	TopLaminate DecorTop Fenix 0.9	SDE-0040	290,00	350,90
	TopCore Fenix 10	TC/FE-VIB-0040	372,00	450,12
	Solid Surface	SS-DE0040	439,00	531,19
	Evora Qstone Evora Granite	CO/GR-DE0040	439,00	531,19
	Cosmolite Obsidiana	CO-DE0040	439,00	531,19
	Glass	GL-DE0040	439,00	531,19
	Evora Ceramics Dekton	CE/LA-DE0040	439,00	531,19
Semi sous-encastable				
	TopCore Fenix 10	TC/FE-SON-0040	372,00	450,12
	Solid Wood	MH-SON-0040	439,00	531,19

Evier individuel

Evier individuel	311040	152,00	183,92
------------------	--------	--------	---------------

pièces détachées

Crépine	240041	23,50	28,44
Plaque de trop-plein	240027	14,50	17,55
Kit de vidange	240052	37,00	44,77
Lanesto RB siphon avec WMA	240061	21,00	25,41

Lanesto Orta 400 x 400 (046/056)



description

Dimension avant :	Montage à fleur	60 mm (avec inox 80 mm)
	Semi sous-encastrable	80 mm
	sous-encastrable	90 mm
Largeur minimale de l'armoire :		450 mm*

Complet avec bouchon Magna, crépine et trop-plein de luxe.
 *Pour l'encastrement à fleur, les découpes dans le caisson sont nécessaires pour les attaches.
 Voir explication p.17.3

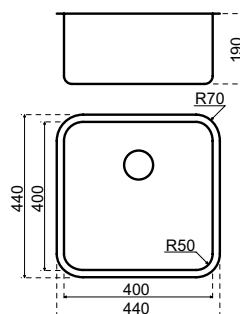

méthode d'installation	matériel	n° de commande.	hors TVA	TVA incluse
Montage à fleur				
	TopLaminate DecorTop Fenix 0.9	SDE-0046N	358,00	433,18
	TopCore Fenix 10	TC/FE-VIB-0046N	409,00	494,89
	Solid Surface	SS-DE0046N	476,00	575,96
	Evora Qstone Evora Granite	CO/GR-DE0046N	476,00	575,96
	Cosmolite Obsidiana	CO-DE0046N	476,00	575,96
	Glass Inox	GL/R-DE0046N	476,00	575,96
	Evora Ceramics Dekton	CE/LA-DE0046N	476,00	575,96
Semi sous-encastrable				
	Contreplaqué droit	HPL-OND-0056N	730,00	883,30
	TopCore Fenix 10	TC/FE-SON-0046N	409,00	494,89
	Solid Wood	MH-SON-0046N	476,00	575,96
sous-encastrable				
	TopCore Fenix 10	TC/FE-OND-0056N	506,00	612,26
	Solid Surface	SS-OND-DE0056N	565,00	683,65
	Solid Wood	MH-OND-0056N	565,00	683,65
	Evora Qstone Evora Granite	CO/GR-OND-DE0056N	683,00	826,43
	Cosmolite Obsidiana	CO-OND-DE0056N	683,00	826,43
	Glass	GL-OND-DE0056N	683,00	826,43
	Evora Ceramics * Dekton *	CE/LA-OND-DE0056N	683,00	826,43

* Remarque : risque accru d'éclats au niveau de la découpe

Evier individuel				
	Evier individuel	311046N	189,00	228,69
pièces détachées				
	Crépine	240018	19,50	23,60
	Plaque de trop-plein	240027	14,50	17,55
	Bouchon Magna	240034	16,50	19,97
	Kit de vidange	240031	37,00	44,77
	Lanesto RB siphon avec WMA	240061	21,00	25,41

Lanesto Orta 450 x 400 (048/038)



description

Dimension avant :	Montage à fleur	60 mm (avec inox 80 mm)
	Semi sous-encastable	80 mm
	sous-encastable	90 mm
Largeur minimale de l'armoire :		500 mm*

Complet avec bouchon Magna, crépine et trop-plein de luxe.
 *Pour l'encastrement à fleur, les découpes dans le caisson sont nécessaires pour les attaches.
 Voir explication p.17.3

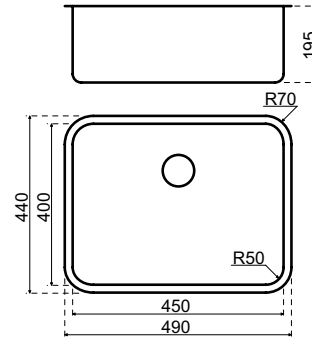

méthode d'installation	matériel	n° de commande.	hors TVA	TVA incluse
Montage à fleur				
	TopLaminate DecorTop Fenix 0.9	SDE-0048	405,00	490,05
	TopCore Fenix 10	TC/FE-VIB-0048	538,00	650,98
	Solid Surface	SS-DE0048	597,00	722,37
	Evora Qstone Evora Granite	CO/GR-DE0048	597,00	722,37
	Cosmolite Obsidiana	CO-DE0048	597,00	722,37
	Glass Inox	GL/R-DE0048	597,00	722,37
	Evora Ceramics Dekton	CE/LA-DE0048	597,00	722,37
Semi sous-encastable				
	Contreplaqué droit	HPL-OND-0038	762,00	922,02
	TopCore Fenix 10	TC/FE-SON-0048	538,00	650,98
	Solid Wood	MH-SON-0048	597,00	722,37
sous-encastable				
	TopCore Fenix 10	TC/FE-OND-0038	538,00	650,98
	Solid Surface	SS-OND-DE0038	597,00	722,37
	Solid Wood	MH-OND-0038	597,00	722,37
	Evora Qstone Evora Granite	CO/GR-OND-DE0038	836,00	1.011,56
	Cosmolite Obsidiana	CO-OND-DE0038	836,00	1.011,56
	Glass	GL-OND-DE0038	836,00	1.011,56
	Evora Ceramics * Dekton *	CE/LA-OND-DE0038	836,00	1.011,56

* Remarque : risque accru d'éclats au niveau de la découpe

Evier individuel

Evier individuel	311048	221,00	267,41
------------------	--------	--------	---------------

pièces détachées

Crépine	240018	19,50	23,60
Plaque de trop-plein	240027	14,50	17,55
Bouchon Magna	240034	16,50	19,97
Kit de vidange	240031	37,00	44,77
Lanesto RB siphon avec WMA	240061	21,00	25,41

Lanesto Orta 500 x 400 (047/037)



description

Dimension avant :	Montage à fleur	60 mm (avec inox 80 mm)
	Semi sous-encastrable	80 mm
	sous-encastrable	90 mm
Largeur minimale de l'armoire :		600 mm

Complet avec bouchon Magna, crépine et trop-plein de luxe.

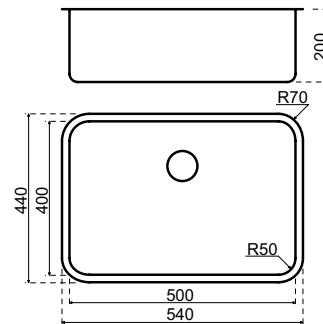

méthode d'installation	matériel	n° de commande.	hors TVA	TVA incluse
Montage à fleur				
	TopLaminate DecorTop Fenix 0.9	SDE-0047	574,00	694,54
	TopCore Fenix 10	TC/FE-VIB-0047	707,00	855,47
	Solid Surface	SS-DE0047	766,00	926,86
	Evora Qstone Evora Granite	CO/GR-DE0047	766,00	926,86
	Cosmolite Obsidiana	CO-DE0047	766,00	926,86
	Glass Inox	GL/R-DE0047	766,00	926,86
	Evora Ceramics Dekton	CE/LA-DE0047	766,00	926,86
Semi sous-encastrable				
	Contreplaqué droit	HPL-OND-0037	931,00	1.126,51
	TopCore Fenix 10	TC/FE-SON-0047	707,00	855,47
	Solid Wood	MH-SON-0047	766,00	926,86
sous-encastrable				
	TopCore Fenix 10	TC/FE-OND-0037	707,00	855,47
	Solid Surface	SS-OND-DE0037	766,00	926,86
	Solid Wood	MH-OND-0037	766,00	926,86
	Evora Qstone Evora Granite	CO/GR-OND-DE0037	1.005,00	1.216,05
	Cosmolite Obsidiana	CO-OND-DE0037	1.005,00	1.216,05
	Glass	GL-OND-DE0037	1.005,00	1.216,05
	Evora Ceramics * Dekton *	CE/LA-OND-DE0037	1.005,00	1.216,05

* Remarque : risque accru d'éclats au niveau de la découpe

Evier individuel

Evier individuel	311047	390,00	471,90
------------------	--------	--------	---------------

pièces détachées

Crépine	240018	19,50	23,60
Plaque de trop-plein	240027	14,50	17,55
Bouchon Magna	240034	16,50	19,97
Kit de vidange	240031	37,00	44,77
Lanesto RB siphon avec WMA	240061	21,00	25,41



17

Lanesto

Bouchon Lanesto Premeris

Lanesto Giro 400 x 340 (910/930)



description

Dimension avant : Montage à fleur 70 mm (avec inox 80 mm)
 Semi sous-encastrable 80 mm
 sous-encastrable 90 mm
 Largeur minimale de l'armoire : 450 mm*

Complet avec crépine Premeris et trop-plein de luxe.

Particulièrement adapté aux plans de travail peu profonds et aux cuisines sans poignée.

*Pour l'encastrement à fleur, les découpes dans le caisson sont nécessaires pour les attaches.

Voir explication p.17.3

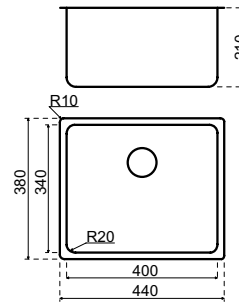

méthode d'installation	matériel	n° de commande.	hors TVA	TVA incluse
Montage à fleur				
	TopLaminate DecorTop Fenix 0.9	SDE-0910	467,00	565,07
	TopCore Fenix 10	TC/FE-VIB-0910	525,00	635,25
	Solid Surface	SS-DE0910	592,00	716,32
	Evora Qstone Evora Granite	CO/GR-DE0910	592,00	716,32
	Cosmolite Obsidiana	CO-DE0910	592,00	716,32
	Glass Inox	GL/R-DE0910	592,00	716,32
	Evora Ceramics Dekton	CE/LA-DE0910	592,00	716,32
Semi sous-encastrable				
	Contreplaqué droit	HPL-OND-0930	846,00	1.023,66
	TopCore Fenix 10	TC/FE-SON-0910	525,00	635,25
	Solid Wood	MH-SON-0910	592,00	716,32
sous-encastrable				
	TopCore Fenix 10	TC/FE-OND-0930	622,00	752,62
	Solid Surface	SS-OND-DE0930	681,00	824,01
	Solid Wood	MH-OND-0930	681,00	824,01
	Evora Qstone Evora Granite	CO/GR-OND-DE0930	799,00	966,79
	Cosmolite Obsidiana	CO-OND-DE0930	799,00	966,79
	Glass	GL-OND-DE0930	799,00	966,79
	Evora Ceramics * Dekton *	CE/LA-OND-DE0930	799,00	966,79

* Remarque : risque accru d'éclats au niveau de la découpe

Evier individuel

Evier individuel 311910 305,00 **369,05**

pièces détachées

Crépine 240041 23,50 **28,44**
 Plaque de trop-plein 240027 14,50 **17,55**
 Kit de vidange 240052 37,00 **44,77**
 Lanesto RB siphon avec WMA 240061 21,00 **25,41**

Lanesto Giro 170 x 400 (911/931)

description

Dimension avant :	Montage à fleur	60 mm (avec inox 80 mm)
	Semi sous-encastable	80 mm
	sous-encastable	90 mm
Largeur minimale de l'armoire :		250 mm

Complet avec crépine Premeris et trop-plein de luxe.

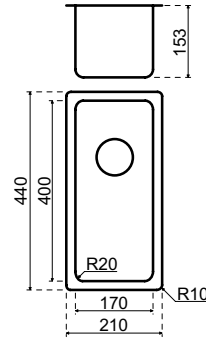

méthode d'installation	matériel	n° de commande.	hors TVA	TVA incluse
Montage à fleur				
	TopLaminate DecorTop Fenix 0.9	SDE-0911	418,00	505,78
	TopCore Fenix 10	TC/FE-VIB-0911	476,00	575,96
	Solid Surface	SS-DE0911	543,00	657,03
	Evora Qstone Evora Granite	CO/GR-DE0911	543,00	657,03
	Cosmolite Obsidiana	CO-DE0911	543,00	657,03
	Glass Inox	GL/R-DE0911	543,00	657,03
	Evora Ceramics Dekton	CE/LA-DE0911	543,00	657,03
Semi sous-encastable				
	Contreplaqué droit	HPL-OND-0931	797,00	964,37
	TopCore Fenix 10	TC/FE-SON-0911	476,00	575,96
	Solid Wood	MH-SON-0911	543,00	657,03
sous-encastable				
	TopCore Fenix 10	TC/FE-OND-0931	573,00	693,33
	Solid Surface	SS-OND-DE0931	632,00	764,72
	Solid Wood	MH-OND-0931	632,00	764,72
	Evora Qstone Evora Granite	CO/GR-OND-DE0931	750,00	907,50
	Cosmolite Obsidiana	CO-OND-DE0931	750,00	907,50
	Glass	GL-OND-DE0931	750,00	907,50
	Evora Ceramics * Dekton *	CE/LA-OND-DE0931	750,00	907,50

* Remarque : risque accru d'éclats au niveau de la découpe

Evier individuel

Evier individuel	311911	256,00	309,76
------------------	--------	--------	---------------

pièces détachées

Crépine	240041	23,50	28,44
Plaque de trop-plein	240027	14,50	17,55
Kit de vidange	240052	37,00	44,77
Lanesto RB siphon avec WMA	240061	21,00	25,41

Lanesto Giro 340 x 400 (912/932)



description

Dimension avant :	Montage à fleur	60 mm (avec inox 80 mm)
	Semi sous-encastrable	80 mm
	sous-encastrable	90 mm
Largeur minimale de l'armoire :		400 mm*

Complet avec crépine Premeris et trop-plein de luxe.

*Pour l'encastrement à fleur, les découpes dans le caisson sont nécessaires pour les attaches.

Voir explication p.17.3

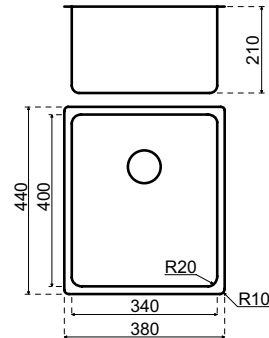

méthode d'installation	matériel	n° de commande.	hors TVA	TVA incluse
Montage à fleur				
	TopLaminate DecorTop Fenix 0.9	SDE-0912	446,00	539,66
	TopCore Fenix 10	TC/FE-VIB-0912	504,00	609,84
	Solid Surface	SS-DE0912	571,00	690,91
	Evora Qstone Evora Granite	CO/GR-DE0912	571,00	690,91
	Cosmolite Obsidiana	CO-DE0912	571,00	690,91
	Glass Inox	GL/R-DE0912	571,00	690,91
	Evora Ceramics Dekton	CE/LA-DE0912	571,00	690,91
Semi sous-encastrable				
	Contreplaqué droit	HPL-OND-0932	825,00	998,25
	TopCore Fenix 10	TC/FE-SON-0912	504,00	609,84
	Solid Wood	MH-SON-0912	571,00	690,91
sous-encastrable				
	TopCore Fenix 10	TC/FE-OND-0932	601,00	727,21
	Solid Surface	SS-OND-DE0932	660,00	798,60
	Solid Wood	MH-OND-0932	660,00	798,60
	Evora Qstone Evora Granite	CO/GR-OND-DE0932	778,00	941,38
	Cosmolite Obsidiana	CO-OND-DE0932	778,00	941,38
	Glass	GL-OND-DE0932	778,00	941,38
	Evora Ceramics * Dekton *	CE/LA-OND-DE0932	778,00	941,38

* Remarque : risque accru d'éclats au niveau de la découpe

Evier individuel

Evier individuel	311912	284,00	343,64
------------------	--------	--------	---------------

pièces détachées

Crépine	240041	23,50	28,44
Plaque de trop-plein	240027	14,50	17,55
Kit de vidange	240052	37,00	44,77
Lanesto RB siphon avec WMA	240061	21,00	25,41

Lanesto Giro 400 x 400 (913/933)

description



Dimension avant :	Montage à fleur	60 mm (avec inox 80 mm)
	Semi sous-encastable	80 mm
	sous-encastable	90 mm
Largeur minimale de l'armoire :		450 mm*

Complet avec bouchon Premeris et trop-plein de luxe.
 *Pour l'encastrement à fleur, les découpes dans le caisson sont nécessaires pour les attaches.
 Voir explication p.17.3

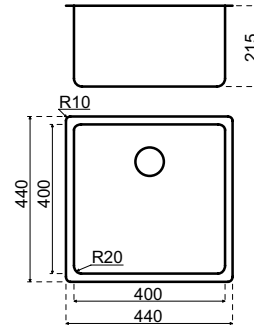

méthode d'installation	matériel	n° de commande.	hors TVA	TVA incluse
Montage à fleur				
	TopLaminate DecorTop Fenix 0.9	SDE-0913	467,00	565,07
	TopCore Fenix 10	TC/FE-VIB-0913	525,00	635,25
	Solid Surface	SS-DE0913	592,00	716,32
	Evora Qstone Evora Granite	CO/GR-DE0913	592,00	716,32
	Cosmolite Obsidiana	CO-DE0913	592,00	716,32
	Glass Inox	GL/R-DE0913	592,00	716,32
	Evora Ceramics Dekton	CE/LA-DE0913	592,00	716,32
Semi sous-encastable				
	Contreplaqué droit	HPL-OND-0933	846,00	1.023,66
	TopCore Fenix 10	TC/FE-SON-0913	525,00	635,25
	Solid Wood	MH-SON-0913	592,00	716,32
sous-encastable				
	TopCore Fenix 10	TC/FE-OND-0933	622,00	752,62
	Solid Surface	SS-OND-DE0933	681,00	824,01
	Solid Wood	MH-OND-0933	681,00	824,01
	Evora Qstone Evora Granite	CO/GR-OND-DE0933	799,00	966,79
	Cosmolite Obsidiana	CO-OND-DE0933	799,00	966,79
	Glass	GL-OND-DE0933	799,00	966,79
	Evora Ceramics * Dekton *	CE/LA-OND-DE0933	799,00	966,79
	* Remarque : risque accru d'éclats au niveau de la découpe			

Evier individuel

Evier individuel	311913.1	305,00	369,05
------------------	----------	--------	---------------

pièces détachées

Crépine	240041	23,50	28,44
Plaque de trop-plein	240027	14,50	17,55
Kit de vidange	240052	37,00	44,77
Lanesto RB siphon avec WMA	240061	21,00	25,41

Lanesto Giro 450 x 400 (914/934)



description

Dimension avant :	Montage à fleur	60 mm (avec inox 80 mm)
	Semi sous-encastrable	80 mm
	sous-encastrable	90 mm
Largeur minimale de l'armoire :		500 mm*

Complet avec crépine Premeris et trop-plein de luxe.

*Pour l'encastrement à fleur, les découpes dans le caisson sont nécessaires pour les attaches.

Voir explication p.17.3

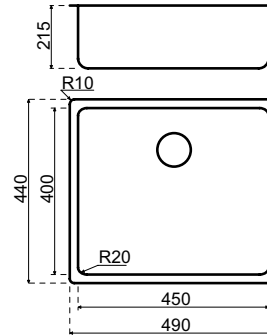

méthode d'installation	matériel	n° de commande.	hors TVA	TVA incluse
Montage à fleur				
	TopLaminate DecorTop Fenix 0.9	SDE-0914	532,00	643,72
	TopCore Fenix 10	TC/FE-VIB-0914	639,00	773,19
	Solid Surface	SS-DE0914	698,00	844,58
	Evora Qstone Evora Granite	CO/GR-DE0914	698,00	844,58
	Cosmolite Obsidiana	CO-DE0914	698,00	844,58
	Glass Inox	GL/R-DE0914	698,00	844,58
	Evora Ceramics Dekton	CE/LA-DE0914	698,00	844,58
Semi sous-encastrable				
	Contreplaqué droit	HPL-OND-0934	863,00	1.044,23
	TopCore Fenix 10	TC/FE-SON-0914	639,00	773,19
	Solid Wood	MH-SON-0914	698,00	844,58
sous-encastrable				
	TopCore Fenix 10	TC/FE-OND-0934	639,00	773,19
	Solid Surface	SS-OND-DE0934	698,00	844,58
	Solid Wood	MH-OND-0934	698,00	844,58
	Evora Qstone Evora Granite	CO/GR-OND-DE0934	937,00	1.133,77
	Cosmolite Obsidiana	CO-OND-DE0934	937,00	1.133,77
	Glass	GL-OND-DE0934	937,00	1.133,77
	Evora Ceramics * Dekton *	CE/LA-OND-DE0934	937,00	1.133,77

* Remarque : risque accru d'éclats au niveau de la découpe

Evier individuel

Evier individuel	311914.1	322,00	389,62
------------------	----------	--------	---------------

pièces détachées

Crépine	240041	23,50	28,44
Plaque de trop-plein	240027	14,50	17,55
Kit de vidange	240052	37,00	44,77
Lanesto RB siphon avec WMA	240061	21,00	25,41

Lanesto Giro 500 x 400 (916/936)

description

Dimension avant :	Montage à fleur	60 mm (avec inox 80 mm)
	Semi sous-encastable	80 mm
	sous-encastable	90 mm
Largeur minimale de l'armoire :		600 mm

Complet avec crépine Premeris et trop-plein de luxe.

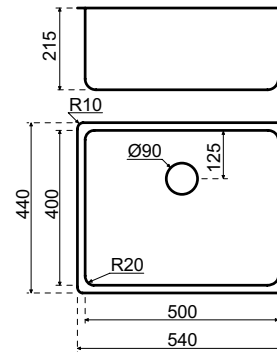

méthode d'installation	matériel	n° de commande.	hors TVA	TVA incluse
Montage à fleur				
	TopLaminate DecorTop Fenix 0.9	SDE-0916	555,00	671,53
	TopCore Fenix 10	TC/FE-VIB-0916	649,00	785,29
	Solid Surface	SS-DE0916	708,00	856,68
	Evora Qstone Evora Granite	CO/GR-DE0916	708,00	856,68
	Cosmolite Obsidiana	CO-DE0916	708,00	856,68
	Glass Inox	GL/R-DE0916	708,00	856,68
	Evora Ceramics Dekton	CE/LA-DE0916	708,00	856,68
Semi sous-encastable				
	Contreplaqué droit	HPL-OND-0936	873,00	1.056,33
	TopCore Fenix 10	TC/FE-SON-0916	649,00	785,29
	Solid Wood	MH-SON-0916	708,00	856,68
sous-encastable				
	TopCore Fenix 10	TC/FE-OND-0936	649,00	785,29
	Solid Surface	SS-OND-DE0936	708,00	856,68
	Solid Wood	MH-OND-0936	708,00	856,68
	Evora Qstone Evora Granite	CO/GR-OND-DE0936	947,00	1.145,87
	Cosmolite Obsidiana	CO-OND-DE0936	947,00	1.145,87
	Glass	GL-OND-DE0936	947,00	1.145,87
	Evora Ceramics * Dekton *	CE/LA-OND-DE0936	947,00	1.145,87
	* Remarque : risque accru d'éclats au niveau de la découpe			

Evier individuel

Evier individuel	311916	332,00	401,72
------------------	--------	--------	---------------

pièces détachées

Crépine	240041	23,50	28,44
Plaque de trop-plein	240027	14,50	17,55
Kit de vidange	240052	37,00	44,77
Lanesto RB siphon avec WMA	240061	21,00	25,41

Lanesto Giro 550 x 400 (915/935)



description

Dimension avant :	Montage à fleur	60 mm (avec inox 80 mm)
	Semi sous-encastrable	80 mm
	sous-encastrable	90 mm
Largeur minimale de l'armoire :		600 mm (700 mm*)

Complet avec crépine Premeris et trop-plein de luxe.

* Pour les plans avec un chant jusqu'à 30 mm de hauteur

Evier le plus grand pour des armoires de 600 mm de large.

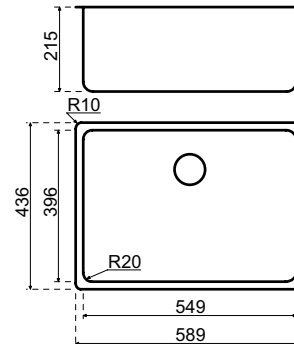

méthode d'installation	matériel	n° de commande.	hors TVA	TVA incluse
Montage à fleur				
	TopLaminate DecorTop Fenix 0.9	SDE-0915	564,00	682,44
	TopCore Fenix 10	TC/FE-VIB-0915	658,00	796,18
	Solid Surface	SS-DE0915	717,00	867,57
	Evora Qstone Evora Granite	CO/GR-DE0915	717,00	867,57
	Cosmolite Obsidiana	CO-DE0915	717,00	867,57
	Glass Inox	GL/R-DE0915	717,00	867,57
	Evora Ceramics Dekton	CE/LA-DE0915	717,00	867,57
Semi sous-encastrable				
	Contreplaqué droit	HPL-OND-0935	882,00	1.067,22
	TopCore Fenix 10	TC/FE-SON-0915	658,00	796,18
	Solid Wood	MH-SON-0915	717,00	867,57
sous-encastrable				
	TopCore Fenix 10	TC/FE-OND-0935	658,00	796,18
	Solid Surface	SS-OND-DE0935	717,00	867,57
	Solid Wood	MH-OND-0935	717,00	867,57
	Evora Qstone Evora Granite	CO/GR-OND-DE0935	956,00	1.156,76
	Cosmolite Obsidiana	CO-OND-DE0935	956,00	1.156,76
	Glass	GL-OND-DE0935	956,00	1.156,76
	Evora Ceramics * Dekton *	CE/LA-OND-DE0935	956,00	1.156,76
* Remarque : risque accru d'éclats au niveau de la découpe				

Evier individuel

Evier individuel	311915	341,00	412,61
------------------	--------	--------	---------------

pièces détachées

Crépine	240041	23,50	28,44
Plaque de trop-plein	240027	14,50	17,55
Kit de vidange	240052	37,00	44,77
Lanesto RB siphon avec WMA	240061	21,00	25,41

Lanesto Giro 340 x 400 + 170 x 400 (918/938)



description

Dimension avant :	Montage à fleur	60 mm (avec inox 80 mm)
	Semi sous-encastable	80 mm
	sous-encastable	90 mm
Largeur minimale de l'armoire :		600 mm*

Complet avec deux bouchons Premeris et trop-plein de luxe.

Pas de trou de robinetterie possible

*Pour l'encastrement à fleur, les découpes dans le caisson sont nécessaires pour les attaches.

Voir explication p.17.3

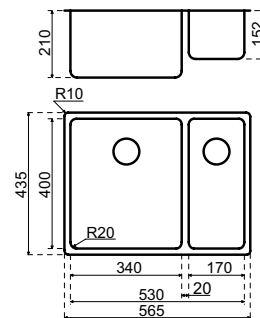

méthode d'installation	matériel	n° de commande.	hors TVA	TVA incluse
Montage à fleur				
	TopLaminate DecorTop Fenix 0.9	SDE-0918	697,00	843,37
	TopCore Fenix 10	TC/FE-VIB-0918	781,00	945,01
	Solid Surface	SS-DE0918	840,00	1.016,40
	Evora Qstone Evora Granite	CO/GR-DE0918	840,00	1.016,40
	Cosmolite Obsidiana	CO-DE0918	840,00	1.016,40
	Glass Inox	GL-DE0918	840,00	1.016,40
	Evora Ceramics Dekton	CE/LA-DE0918	840,00	1.016,40
Semi sous-encastable				
	Contreplaqué droit	HPL-OND-0938	1.005,00	1.216,05
	TopCore Fenix 10	TC/FE-SON-0918	781,00	945,01
	Solid Wood	MH-SON-0918	840,00	1.016,40
sous-encastable				
	TopCore Fenix 10	TC/FE-OND-0938	781,00	945,01
	Solid Surface	SS-OND-DE0938	840,00	1.016,40
	Solid Wood	MH-OND-0938	840,00	1.016,40
	Evora Qstone Evora Granite	CO/GR-OND-DE0938	1.079,00	1.305,59
	Cosmolite Obsidiana	CO-OND-DE0938	1.079,00	1.305,59
	Glass	GL-OND-DE0938	1.079,00	1.305,59
	Evora Ceramics * Dekton *	CE/LA-OND-DE0938	1.079,00	1.305,59

* Remarque : risque accru d'éclats au niveau de la découpe

Evier individuel

Evier individuel	311918	464,00	561,44
------------------	--------	--------	---------------

pièces détachées

Crépine	240041	23,50	28,44
Plaque de trop-plein	240027	14,50	17,55
Kit de vidange (commander 2x)	240052	37,00	44,77
Lanesto RB siphon avec WMA	240071	33,00	39,93

Lanesto Giro 170 x 400 + 340 x 400 (919/939)



description

Dimension avant : Montage à fleur 60 mm (avec inox 80 mm)
 Semi sous-encastrable 80 mm
 sous-encastrable 90 mm
 Largeur minimale de l'armoire : 600 mm*
 Complet avec deux bouchons Premeris et trop-plein de luxe.
 Pas de trou de robinetterie possible
 *Pour l'encastrement à fleur, les découpes dans le caisson sont nécessaires pour les attaches.
 Voir explication p.17.3

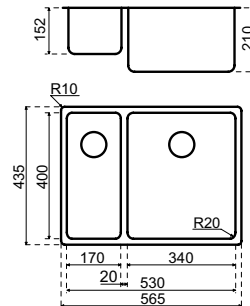

méthode d'installation	matériel	n° de commande.	hors TVA	TVA incluse
Montage à fleur				
	TopLaminate DecorTop Fenix 0.9	SDE-0919	697,00	843,37
	TopCore Fenix 10	TC/FE-VIB-0919	781,00	945,01
	Solid Surface	SS-DE0919	840,00	1.016,40
	Evora Qstone Evora Granite	CO/GR-DE0919	840,00	1.016,40
	Cosmolite Obsidiana	CO-DE0919	840,00	1.016,40
	Glass Inox	GL-DE0919	840,00	1.016,40
	Evora Ceramics Dekton	CE/LA-DE0919	840,00	1.016,40
Semi sous-encastrable				
	Contreplaqué droit	HPL-OND-0939	1.005,00	1.216,05
	TopCore Fenix 10	TC/FE-SON-0919	781,00	945,01
	Solid Wood	MH-SON-0919	840,00	1.016,40
sous-encastrable				
	TopCore Fenix 10	TC/FE-OND-0939	781,00	945,01
	Solid Surface	SS-OND-DE0939	840,00	1.016,40
	Solid Wood	MH-OND-0939	840,00	1.016,40
	Evora Qstone Evora Granite	CO/GR-OND-DE0939	1.079,00	1.305,59
	Cosmolite Obsidiana	CO-OND-DE0939	1.079,00	1.305,59
	Glass	GL-OND-DE0939	1.079,00	1.305,59
	Evora Ceramics * Dekton *	CE/LA-OND-DE0939	1.079,00	1.305,59

* Remarque : risque accru d'éclats au niveau de la découpe

Evier individuel

Evier individuel	311919	464,00	561,44
------------------	--------	--------	---------------

pièces détachées

Crépine	240041	23,50	28,44
Plaque de trop-plein	240027	14,50	17,55
Kit de vidange (commander 2x)	240052	37,00	44,77
Lanesto RB siphon avec WMA	240071	33,00	39,93

Lanesto Destra 170 x 400 (021/031)



description

Dimension avant :	Montage à fleur	60 mm (avec inox 80 mm)
	Semi sous-encastable	80 mm
	sous-encastable	90 mm
Largeur minimale de l'armoire :		250 mm

Complet avec crépine Premeris et trop-plein de luxe.

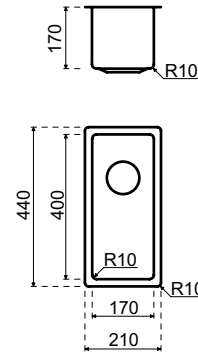

méthode d'installation

matériel

n° de commande.

hors TVA

TVA incluse

Montage à fleur

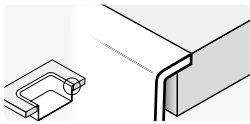

TopLaminate DecorTop Fenix 0.9	SDE-0021N	515,00	623,15
TopCore Fenix 10	TC/FE-VIB-0021N	573,00	693,33
Solid Surface	SS-DE0021N	640,00	774,40
Evora Qstone Evora Granite	CO/GR-DE0021N	640,00	774,40
Cosmolite Obsidiana	CO-DE0021N	640,00	774,40
Glass Inox	GL/R-DE0021N	640,00	774,40
Evora Ceramics Dekton	CE/LA-DE0021N	640,00	774,40

Semi sous-encastable

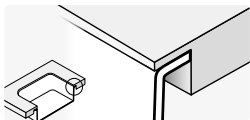

Contreplaqué droit	HPL-OND-0031N	894,00	1.081,74
TopCore Fenix 10	TC/FE-SON-0021N	573,00	693,33
Solid Wood	MH-SON-0021N	640,00	774,40

sous-encastable

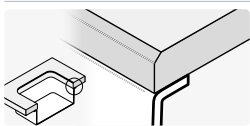

TopCore Fenix 10	TC/FE-OND-0031N	670,00	810,70
Solid Surface	SS-OND-DE0031N	729,00	882,09
Solid Wood	MH-OND-0031N	729,00	882,09
Evora Qstone Evora Granite	CO/GR-OND-DE0031N	847,00	1.024,87
Cosmolite Obsidiana	CO-OND-DE0031N	847,00	1.024,87
Glass	GL-OND-DE0031N	847,00	1.024,87
Evora Ceramics * Dekton *	CE/LA-OND-DE0031N	847,00	1.024,87

* Remarque : risque accru d'éclats au niveau de la découpe

Evier individuel

Evier individuel	311021N	353,00	427,13
------------------	---------	--------	---------------

pièces détachées

Crépine	240041	23,50	28,44
Plaque de trop-plein	240027	14,50	17,55
Kit de vidange	240052	37,00	44,77
Lanesto RB siphon avec WMA	240061	21,00	25,41

Lanesto Destra 340 x 400 (022/032)



description

Dimension avant :	Montage à fleur	60 mm (avec inox 80 mm)
	Semi sous-encastable	80 mm
	sous-encastable	90 mm
Largeur minimale de l'armoire :		400* mm

Complet avec crépine Premeris et trop-plein de luxe.

*Pour l'encastrement à fleur, les découpes dans le caisson sont nécessaires pour les attaches.

Voir explication p.17.3

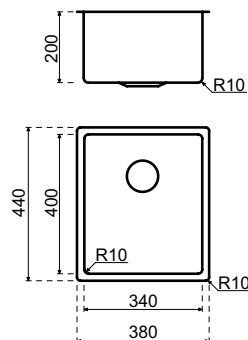

méthode d'installation	matériel	n° de commande.	hors TVA	TVA incluse
Montage à fleur				
	TopLaminate DecorTop Fenix 0.9	SDE-0022N	538,00	650,98
	TopCore Fenix 10	TC/FE-VIB-0022N	596,00	721,16
	Solid Surface	SS-DE0022N	663,00	802,23
	Evora Qstone Evora Granite	CO/GR-DE0022N	663,00	802,23
	Cosmolite Obsidiana	CO-DE0022N	663,00	802,23
	Glass Inox	GL/R-DE0022N	663,00	802,23
	Evora Ceramics Dekton	CE/LA-DE0022N	663,00	802,23
Semi sous-encastable				
	Contreplaqué droit	HPL-OND-0032N	917,00	1.109,57
	TopCore Fenix 10	TC/FE-SON-0022N	596,00	721,16
	Solid Wood	MH-SON-0022N	663,00	802,23
sous-encastable				
	TopCore Fenix 10	TC/FE-OND-0032N	693,00	838,53
	Solid Surface	SS-OND-DE0032N	752,00	909,92
	Solid Wood	MH-OND-0032N	752,00	909,92
	Evora Qstone Evora Granite	CO/GR-OND-DE0032N	870,00	1.052,70
	Cosmolite Obsidiana	CO-OND-DE0032N	870,00	1.052,70
	Glass	GL-OND-DE0032N	870,00	1.052,70
	Evora Ceramics * Dekton *	CE/LA-OND-DE0032N	870,00	1.052,70

* Remarque : risque accru d'éclats au niveau de la découpe

Evier individuel

Evier individuel	311022N	376,00	454,96
------------------	---------	--------	---------------

pièces détachées

Crépine	240041	23,50	28,44
Plaque de trop-plein	240027	14,50	17,55
Kit de vidange	240052	37,00	44,77
Lanesto RB siphon avec WMA	240061	21,00	25,41

Lanesto Destra 400 x 400 (025/035)



description

Dimension avant : Montage à fleur 60 mm (avec inox 80 mm)
 Semi sous-encastrable 80 mm
 sous-encastrable 90 mm

Largeur minimale de l'armoire : 450 mm*

Complet avec crépine Premeris et trop-plein de luxe.

*Pour l'encastrement à fleur, les découpes dans le caisson sont nécessaires pour les attaches.

Voir explication p.17.3

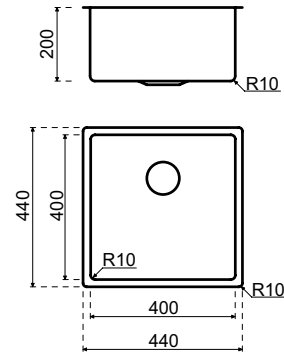

méthode d'installation	matériel	n° de commande.	hors TVA	TVA incluse
Montage à fleur				
	TopLaminate DecorTop Fenix 0.9	SDE-0025N	550,00	665,50
	TopCore Fenix 10	TC/FE-VIB-0025N	608,00	735,68
	Solid Surface	SS-DE0025N	675,00	816,75
	Evora Qstone Evora Granite	CO/GR-DE0025N	675,00	816,75
	Cosmolite Obsidiana	CO-DE0025N	675,00	816,75
	Glass Inox	GL/R-DE0025N	675,00	816,75
	Evora Ceramics Dekton	CE/LA-DE0025N	675,00	816,75
Semi sous-encastrable				
	Contreplaqué droit	HPL-OND-0035N	929,00	1.124,09
	TopCore Fenix 10	TC/FE-SON-0025N	608,00	735,68
	Solid Wood	MH-SON-0025N	675,00	816,75
sous-encastrable				
	TopCore Fenix 10	TC/FE-OND-0035N	705,00	853,05
	Solid Surface	SS-OND-DE0035N	764,00	924,44
	Solid Wood	MH-OND-0035N	764,00	924,44
	Evora Qstone Evora Granite	CO/GR-OND-DE0035N	882,00	1.067,22
	Cosmolite Obsidiana	CO-OND-DE0035N	882,00	1.067,22
	Glass	GL-OND-DE0035N	882,00	1.067,22
	Evora Ceramics * Dekton *	CE/LA-OND-DE0035N	882,00	1.067,22

* Remarque : risque accru d'éclats au niveau de la découpe

Evier individuel

Evier individuel 311025N 388,00 **469,48**

pièces détachées

Crépine 240041 23,50 **28,44**
 Plaque de trop-plein 240027 14,50 **17,55**
 Kit de vidange 240052 37,00 **44,77**
 Lanesto RB siphon avec WMA 240061 21,00 **25,41**

Lanesto Destra 450 x 400 (023/033)



description

Dimension avant : Montage à fleur 60 mm (avec inox 80 mm)
 Semi sous-encastrable 80 mm
 sous-encastrable 90 mm
 Largeur minimale de l'armoire : 500 mm*

Complet avec crépine Premeris et trop-plein de luxe.

*Pour l'encastrement à fleur, les découpes dans le caisson sont nécessaires pour les attaches.

Voir explication p.17.3

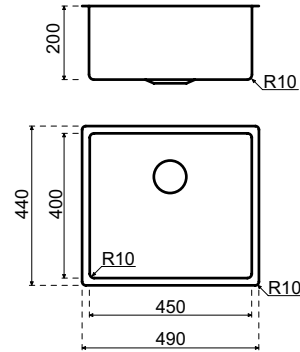

méthode d'installation	matériel	n° de commande.	hors TVA	TVA incluse
Montage à fleur				
	TopLaminate DecorTop Fenix 0.9	SDE-0023N	588,00	711,48
	TopCore Fenix 10	TC/FE-VIB-0023N	716,00	866,36
	Solid Surface	SS-DE0023N	775,00	937,75
	Evora Qstone Evora Granite	CO/GR-DE0023N	775,00	937,75
	Cosmolite Obsidiana	CO-DE0023N	775,00	937,75
	Glass Inox	GL/R-DE0023N	775,00	937,75
	Evora Ceramics Dekton	CE/LA-DE0023N	775,00	937,75
Semi sous-encastrable				
	Contreplaqué droit	HPL-OND-0033N	940,00	1.137,40
	TopCore Fenix 10	TC/FE-SON-0023N	716,00	866,36
	Solid Wood	MH-SON-0023N	775,00	937,75
sous-encastrable				
	TopCore Fenix 10	TC/FE-OND-0033N	716,00	866,36
	Solid Surface	SS-OND-DE0033N	775,00	937,75
	Solid Wood	MH-OND-0033N	775,00	937,75
	Evora Qstone Evora Granite	CO/GR-OND-DE0033N	1.014,00	1.226,94
	Cosmolite Obsidiana	CO-OND-DE0033N	1.014,00	1.226,94
	Glass	GL-OND-DE0033N	1.014,00	1.226,94
	Evora Ceramics * Dekton *	CE/LA-OND-DE0033N	1.014,00	1.226,94

* Remarque : risque accru d'éclats au niveau de la découpe

Evier individuel

Evier individuel 311023N 399,00 **482,79**

pièces détachées

Crépine 240041 23,50 **28,44**
 Plaque de trop-plein 240027 14,50 **17,55**
 Kit de vidange 240052 37,00 **44,77**
 Lanesto RB siphon avec WMA 240061 21,00 **25,41**

Lanesto Destra 500 x 400 (024/034)



description

Dimension avant :	Montage à fleur	60 mm (avec inox 80 mm)
	Semi sous-encastable	80 mm
	sous-encastable	90 mm
Largeur minimale de l'armoire :		600 mm

Complet avec crépine Premeris et trop-plein de luxe.

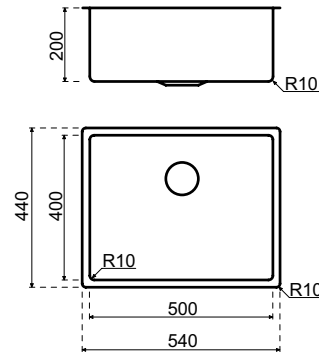

méthode d'installation	matériel	n° de commande.	hors TVA	TVA incluse
Montage à fleur				
	TopLaminate DecorTop Fenix 0.9	SDE-0024N	606,00	733,26
	TopCore Fenix 10	TC/FE-VIB-0024N	734,00	888,14
	Solid Surface	SS-DE0024N	793,00	959,53
	Evora Qstone Evora Granite	CO/GR-DE0024N	793,00	959,53
	Cosmolite Obsidiana	CO-DE0024N	793,00	959,53
	Glass Inox	GL/R-DE0024N	793,00	959,53
	Evora Ceramics Dekton	CE/LA-DE0024N	793,00	959,53
Semi sous-encastable				
	Contreplaqué droit	HPL-OND-0034N	958,00	1.159,18
	TopCore Fenix 10	TC/FE-SON-0024N	734,00	888,14
	Solid Wood	MH-SON-0024N	793,00	959,53
sous-encastable				
	TopCore Fenix 10	TC/FE-OND-0034N	734,00	888,14
	Solid Surface	SS-OND-DE0034N	793,00	959,53
	Solid Wood	MH-OND-0034N	793,00	959,53
	Evora Qstone Evora Granite	CO/GR-OND-DE0034N	1.032,00	1.248,72
	Cosmolite Obsidiana	CO-OND-DE0034N	1.032,00	1.248,72
	Glass	GL-OND-DE0034N	1.032,00	1.248,72
	Evora Ceramics * Dekton *	CE/LA-OND-DE0034N	1.032,00	1.248,72
	* Remarque : risque accru d'éclats au niveau de la découpe			

Evier individuel

Evier individuel	311024N	417,00	504,57
------------------	---------	--------	---------------

pièces détachées

Crépine	240041	23,50	28,44
Plaque de trop-plein	240027	14,50	17,55
Kit de vidange	240052	37,00	44,77
Lanesto RB siphon avec WMA	240061	21,00	25,41

Lanesto Destra 740 x 400 (026/036)



description

Dimension avant :	Montage à fleur	60 mm (avec inox 80 mm)
	Semi sous-encastrable	80 mm
	sous-encastrable	90 mm
Largeur minimale de l'armoire :		800 mm*

Complet avec crépine Premeris et trop-plein de luxe.

*Pour l'encastrement à fleur, les découpes dans le caisson sont nécessaires pour les attaches.

Voir explication p.17.3

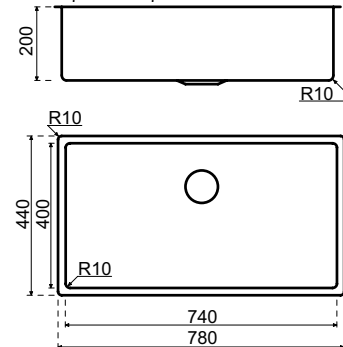

méthode d'installation	matériel	n° de commande.	hors TVA	TVA incluse
Montage à fleur				
	TopLaminate DecorTop Fenix 0.9	SDE-0026N	692,00	837,32
	TopCore Fenix 10	TC/FE-VIB-0026N	786,00	951,06
	Solid Surface	SS-DE0026N	845,00	1.022,45
	Evora Qstone Evora Granite	CO/GR-DE0026N	845,00	1.022,45
	Cosmolite Obsidiana	CO-DE0026N	845,00	1.022,45
	Glass Inox	GL/R-DE0026N	845,00	1.022,45
	Evora Ceramics Dekton	CE/LA-DE0026N	845,00	1.022,45
Semi sous-encastrable				
	Contreplaqué droit	HPL-OND-0036N	1.010,00	1.222,10
	TopCore Fenix 10	TC/FE-SON-0026N	786,00	951,06
	Solid Wood	MH-SON-0026N	845,00	1.022,45
sous-encastrable				
	TopCore Fenix 10	TC/FE-OND-0036N	786,00	951,06
	Solid Surface	SS-OND-DE0036N	845,00	1.022,45
	Solid Wood	MH-OND-0036N	845,00	1.022,45
	Evora Qstone Evora Granite	CO/GR-OND-DE0036N	1.084,00	1.311,64
	Cosmolite Obsidiana	CO-OND-DE0036N	1.084,00	1.311,64
	Glass	GL-OND-DE0036N	1.084,00	1.311,64
	Evora Ceramics * Dekton *	CE/LA-OND-DE0036N	1.084,00	1.311,64

* Remarque : risque accru d'éclats au niveau de la découpe

Evier individuel

Evier individuel	311026N	469,00	567,49
------------------	---------	--------	---------------

pièces détachées

Crépine	240041	23,50	28,44
Plaque de trop-plein	240027	14,50	17,55
Kit de vidange	240052	37,00	44,77
Lanesto RB siphon avec WMA	240061	21,00	25,41

Lanesto Destra 340 x 400 + 170 x 400 (051/053)



description

Dimension avant : Montage à fleur 60 mm (avec inox 80 mm)
 Semi sous-encastrable 80 mm
 sous-encastrable 90 mm

Largeur minimale de l'armoire : 600 mm*

Complet avec deux bouchons Premeris et trop-plein de luxe.
 Pas de trou de robinetterie possible
 *Pour l'encastrement à fleur, les découpes dans le caisson sont nécessaires pour les attaches.
 Voir explication p.17.3

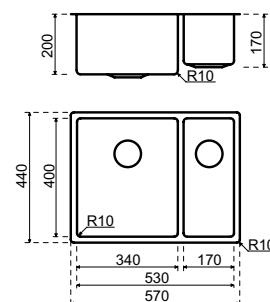

méthode d'installation	matériel	n° de commande.	hors TVA	TVA incluse
Montage à fleur				
	TopLaminate DecorTop Fenix 0.9	SDE-0051N	752,00	909,92
	TopCore Fenix 10	TC/FE-VIB-0051N	846,00	1.023,66
	Solid Surface	SS-DE0051N	905,00	1.095,05
	Evora Qstone Evora Granite	CO/GR-DE0051N	905,00	1.095,05
	Cosmolite Obsidiana	CO-DE0051N	905,00	1.095,05
	Glass Inox	GL-DE0051N	905,00	1.095,05
	Evora Ceramics Dekton	CE/LA-DE0051N	905,00	1.095,05
Semi sous-encastrable				
	Contreplaqué droit	HPL-OND-0053N	1.070,00	1.294,70
	TopCore Fenix 10	TC/FE-SON-0051N	846,00	1.023,66
	Solid Wood	MH-SON-0051N	905,00	1.095,05
sous-encastrable				
	TopCore Fenix 10	TC/FE-OND-0053N	846,00	1.023,66
	Solid Surface	SS-OND-DE0053N	905,00	1.095,05
	Solid Wood	MH-OND-0053N	905,00	1.095,05
	Evora Qstone Evora Granite	CO/GR-OND-DE0053N	1.144,00	1.384,24
	Cosmolite Obsidiana	CO-OND-DE0053N	1.144,00	1.384,24
	Glass	GL-OND-DE0053N	1.144,00	1.384,24
	Evora Ceramics * Dekton *	CE/LA-OND-DE0053N	1.144,00	1.384,24

* Remarque : risque accru d'éclats au niveau de la découpe

Evier individuel

Evier individuel	311051N	529,00	640,09
------------------	---------	--------	---------------

pièces détachées

Crépine	240041	23,50	28,44
Plaque de trop-plein	240027	14,50	17,55
Kit de vidange (commander 2x)	240052	37,00	44,77
Lanesto RB siphon avec WMA	240071	33,00	39,93

Lanesto Destra 170 x 400 + 340 x 400 (052/054)



description

Dimension avant : Montage à fleur 60 mm (avec inox 80 mm)
 Semi sous-encastrable 80 mm
 sous-encastrable 90 mm
 Largeur minimale de l'armoire : 600 mm*
 Complet avec deux bouchons Premeris et trop-plein de luxe.
 Pas de trou de robinetterie possible
 *Pour l'encastrement à fleur, les découpes dans le caisson sont nécessaires pour les attaches.
 Voir explication p.17.3

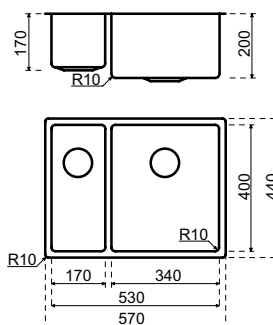

méthode d'installation	matériel	n° de commande.	hors TVA	TVA incluse
Montage à fleur				
	TopLaminate DecorTop Fenix 0.9	SDE-0052N	752,00	909,92
	TopCore Fenix 10	TC/FE-VIB-0052N	846,00	1.023,66
	Solid Surface	SS-DE0052N	905,00	1.095,05
	Evora Qstone Evora Granite	CO/GR-DE0052N	905,00	1.095,05
	Cosmolite Obsidiana	CO-DE0052N	905,00	1.095,05
	Glass Inox	GL-DE0052N	905,00	1.095,05
	Evora Ceramics Dekton	CE/LA-DE0052N	905,00	1.095,05
Semi sous-encastrable				
	Contreplaqué droit	HPL-OND-0054N	1.070,00	1.294,70
	TopCore Fenix 10	TC/FE-SON-0052N	846,00	1.023,66
	Solid Wood	MH-SON-0052N	905,00	1.095,05
sous-encastrable				
	TopCore Fenix 10	TC/FE-OND-0054N	846,00	1.023,66
	Solid Surface	SS-OND-DE0054N	905,00	1.095,05
	Solid Wood	MH-OND-0054N	905,00	1.095,05
	Evora Qstone Evora Granite	CO/GR-OND-DE0054N	1.144,00	1.384,24
	Cosmolite Obsidiana	CO-OND-DE0054N	1.144,00	1.384,24
	Glass	GL-OND-DE0054N	1.144,00	1.384,24
	Evora Ceramics * Dekton *	CE/LA-OND-DE0054N	1.144,00	1.384,24

* Remarque : risque accru d'éclats au niveau de la découpe

Evier individuel

Evier individuel	311052N	529,00	640,09
------------------	---------	--------	---------------

pièces détachées

Crépine	240041	23,50	28,44
Plaque de trop-plein	240027	14,50	17,55
Kit de vidange (commander 2x)	240052	37,00	44,77
Lanesto RB siphon avec WMA	240071	33,00	39,93

Lanesto Destra 340 x 400 + 340 x 400 (060)



description

Dimension avant : Montage à fleur 60 mm (avec inox 80 mm)
 Semi sous-encastrable 80 mm
 sous-encastrable 90 mm

Largeur minimale de l'armoire : 800 mm*

Complet avec crépine Premeris et trop-plein de luxe.
 Pas de trou de robinetterie possible
 *Pour l'encastrement à fleur, les découpes dans le caisson sont nécessaires pour les attaches.
 Voir explication p.17.3

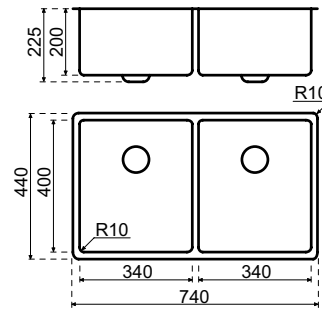

méthode d'installation	matériel	n° de commande.	hors TVA	TVA incluse
Montage à fleur				
	TopLaminate DecorTop Fenix 0.9	SDE-0060	831,00	1.005,51
	TopCore Fenix 10	TC/FE-VIB-0060	925,00	1.119,25
	Solid Surface	SS-VIB-DE0060	984,00	1.190,64
	Evora Qstone Evora Granite	CO/GR-VIB-DE0060	984,00	1.190,64
	Cosmolite Obsidiana	CO-VIB-DE0060	984,00	1.190,64
	Glass Inox	GL/R-VIB-DE0060	984,00	1.190,64
	Evora Ceramics Dekton	CE/LA-VIB-DE0060	984,00	1.190,64
Semi sous-encastrable				
	Contreplaqué droit	HPL-OND-0060	1.149,00	1.390,29
	TopCore Fenix 10	TC/FE-SON-0060	925,00	1.119,25
	Solid Wood	MH-SON-0060	984,00	1.190,64
sous-encastrable				
	TopCore Fenix 10	TC/FE-OND-0060	925,00	1.119,25
	Solid Surface	SS-OND-DE0060	984,00	1.190,64
	Solid Wood	MH-OND-0060	984,00	1.190,64
	Evora Qstone Evora Granite	CO/GR-OND-DE0060	1.223,00	1.479,83
	Cosmolite Obsidiana	CO-OND-DE0060	1.223,00	1.479,83
	Glass	GL-OND-DE0060	1.223,00	1.479,83
	Evora Ceramics * Dekton *	CE/LA-OND-DE0060	1.223,00	1.479,83
* Remarque : risque accru d'éclats au niveau de la découpe				

Evier individuel

Evier individuel	311060	608,00	735,68
------------------	--------	--------	---------------

pièces détachées

Crépine	240041	23,50	28,44
Plaque de trop-plein	240027	14,50	17,55
Kit de vidange (commander 2x)	240052	37,00	44,77
Lanesto RB siphon avec WMA	240071	33,00	39,93



Evier Lanesto Urban 340 x 400 + 340 x 400 Gun Metal, méthode d'encastrement à fleur

Lanesto Como 400 x 400 (072/082)



description

Dimension avant : Montage à fleur 60 mm (avec inox 80 mm)
 Semi sous-encastrable 80 mm
 sous-encastrable 90 mm
 Largeur minimale de l'armoire : 450 mm*

Complet avec bouchon Magna, crépine et trop-plein de luxe.
 *Pour l'encastrement à fleur, les découpes dans le caisson sont nécessaires pour les attaches.
 Voir explication p.17.3

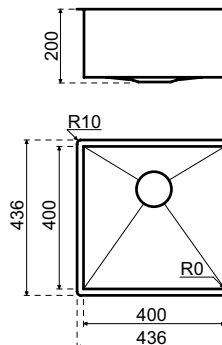

méthode d'installation	matériel	n° de commande.	hors TVA	TVA incluse
Montage à fleur				
	TopLaminate DecorTop Fenix 0.9	SDE-0072N	635,00	768,35
	TopCore Fenix 10	TC/FE-VIB-0072N	693,00	838,53
	Solid Surface	SS-DE0072N	760,00	919,60
	Evora Qstone Evora Granite	CO/GR-DE0072N	760,00	919,60
	Cosmolite Obsidiana	CO-DE0072N	760,00	919,60
	Glass Inox	GL/R-DE0072N	760,00	919,60
	Evora Ceramics Dekton	CE/LA-DE0072N	760,00	919,60
Semi sous-encastrable				
	Contreplaqué droit	HPL-OND-0082N	1.014,00	1.226,94
	TopCore Fenix 10	TC/FE-SON-0072N	693,00	838,53
	Solid Wood	MH-SON-0072N	760,00	919,60
sous-encastrable				
	TopCore Fenix 10	TC/FE-OND-0082N	790,00	955,90
	Solid Surface	SS-OND-DE0082N	849,00	1.027,29
	Solid Wood	MH-OND-0082N	849,00	1.027,29
	Evora Qstone Evora Granite	CO/GR-OND-DE0082N	967,00	1.170,07
	Cosmolite Obsidiana	CO-OND-DE0082N	967,00	1.170,07
	Glass	GL-OND-DE0082N	967,00	1.170,07
	Evora Ceramics * Dekton *	CE/LA-OND-DE0082N	967,00	1.170,07

* Remarque : risque accru d'éclats au niveau de la découpe

Evier individuel

Evier individuel	311072N	473,00	572,33
------------------	---------	--------	---------------

pièces détachées

Crépine	240018	19,50	23,60
Plaque de trop-plein	240027	14,50	17,55
Bouchon Magna	240034	16,50	19,97
Kit de vidange	240031	37,00	44,77
Lanesto RB siphon avec WMA	240061	21,00	25,41

Lanesto Como 500 x 400 (073/083)



description

Dimension avant :	Montage à fleur	60 mm (avec inox 80 mm)
	Semi sous-encastable	80 mm
	sous-encastable	90 mm
Largeur minimale de l'armoire :		600 mm

Complet avec bouchon Magna, crépine et trop-plein de luxe.

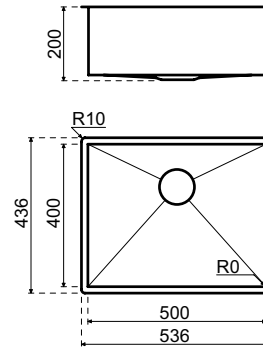

méthode d'installation	matériel	n° de commande.	hors TVA	TVA incluse
Montage à fleur				
	TopLaminate DecorTop Fenix 0.9	SDE-0073N	755,00	913,55
	TopCore Fenix 10	TC/FE-VIB-0073N	849,00	1.027,29
	Solid Surface	SS-DE0073N	908,00	1.098,68
	Evora Qstone Evora Granite	CO/GR-DE0073N	908,00	1.098,68
	Cosmolite Obsidiana	CO-DE0073N	908,00	1.098,68
	Glass Inox	GL/R-DE0073N	908,00	1.098,68
	Evora Ceramics Dekton	CE/LA-DE0073N	908,00	1.098,68
Semi sous-encastable				
	Contreplaqué droit	HPL-OND-0083N	1.073,00	1.298,33
	TopCore Fenix 10	TC/FE-SON-0073N	849,00	1.027,29
	Solid Wood	MH-SON-0073N	908,00	1.098,68
sous-encastable				
	TopCore Fenix 10	TC/FE-OND-0083N	849,00	1.027,29
	Solid Surface	SS-OND-DE0083N	908,00	1.098,68
	Solid Wood	MH-OND-0083N	908,00	1.098,68
	Evora Qstone Evora Granite	CO/GR-OND-DE0083N	1.147,00	1.387,87
	Cosmolite Obsidiana	CO-OND-DE0083N	1.147,00	1.387,87
	Glass	GL-OND-DE0083N	1.147,00	1.387,87
	Evora Ceramics * Dekton *	CE/LA-OND-DE0083N	1.147,00	1.387,87

* Remarque : risque accru d'éclats au niveau de la découpe

Evier individuel

Evier individuel	311073N	532,00	643,72
------------------	---------	--------	---------------

pièces détachées

Crépine	240018	19,50	23,60
Plaque de trop-plein	240027	14,50	17,55
Bouchon Magna	240034	16,50	19,97
Kit de vidange	240031	37,00	44,77
Lanesto RB siphon avec WMA	240061	21,00	25,41

Lanesto Maggiore un et demi (050)



description

Dimension avant : Montage à fleur 60 mm
Semi sous-encastrable 80 mm
 Largeur minimale de l'armoire : 600 mm*
 Complet avec panier en inox, deux bouchons Magna, deux crépines et trop-plein de luxe.
 L'évier est réversible. Trou de robinetterie possible.
 *Pour l'encastrement à fleur, les découpes dans le caisson sont nécessaires pour les attaches.
 Voir p.17.3 pour l'explication

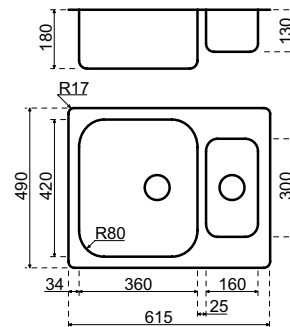

méthode d'installation	matériel	n° de commande.	hors TVA	TVA incluse
Montage à fleur				
	TopLaminate DecorTop Fenix 0.9	SDE-0050N	678,00	820,38
	TopCore Fenix 10	TC/FE-VIB-0050N	763,00	923,23
	Solid Surface	SS-DE0050N	822,00	994,62
	Evora Qstone Evora Granite	CO/GR-DE0050N	822,00	994,62
	Cosmolite Obsidiana	CO-DE0050N	822,00	994,62
	Glass	GL-DE0050N	822,00	994,62
	Evora Ceramics Dekton	CE/LA-DE0050N	822,00	994,62
Semi sous-encastrable				
	TopCore Fenix 10	TC/FE-SON-0050N	763,00	923,23
	Solid Wood	MH-SON-0050N	822,00	994,62

Evier individuel

Evier individuel	311050N	446,00	539,66
------------------	---------	--------	---------------

pièces détachées

Crépine	240018	19,50	23,60
Plaque de trop-plein	240027	14,50	17,55
Bouchon Magna	240034	16,50	19,97
Kit de vidange avec trop-plein	240031	37,00	44,77
Kit de vidange sans trop-plein	240022	25,50	30,86
Lanesto RB siphon avec WMA	240071	33,00	39,93
Panier en inox	311066N	74,00	89,54

Lanesto Maggiore avec égouttoir (042)



description

Dimension avant :	Montage à fleur	60 mm
	Semi sous-encastable	80 mm
Largeur minimale de l'armoire :		450 mm*

Complet avec bouchon Magna, crépine et trop-plein de luxe.
 Trou de robinetterie possible. Ne convient pas pour un robinet haut.
 *Pour l'encastrement à fleur, les découpes dans le caisson sont nécessaires pour les attaches.
 Voir explication p.17.3

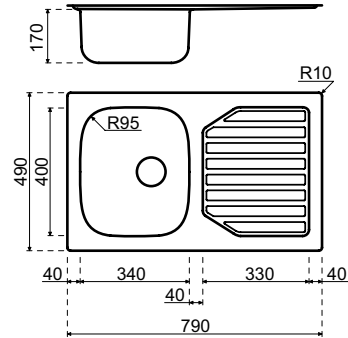

méthode d'installation

matériel

n° de commande.

hors TVA TVA incluse

Montage à fleur

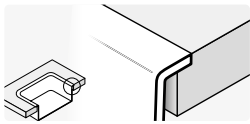

TopLaminate DecorTop Fenix 0.9	SDE-0042N	562,00	680,02
TopCore Fenix 10	TC/FE-VIB-0042N	655,00	792,55
Solid Surface	SS-DE0042N	714,00	863,94
Evora Qstone Evora Granite	CO/GR-DE0042N	714,00	863,94
Cosmolite Obsidiana	CO-DE0042N	714,00	863,94
Glass	GL-DE0042N	714,00	863,94
Evora Ceramics Dekton	CE/LA-DE0042N	714,00	863,94

Semi sous-encastable

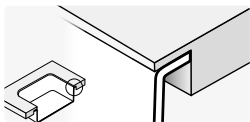

TopCore Fenix 10	TC/FE-SON-0042N	655,00	792,55
Solid Wood	MH-SON-0042N	714,00	863,94

Evier individuel

Evier individuel	311042N	338,00	408,98
------------------	---------	--------	---------------

pièces détachées

Crépine	240018	19,50	23,60
Plaque de trop-plein	240027	14,50	17,55
Bouchon Magna	240034	16,50	19,97
Kit de vidange	240031	37,00	44,77
Lanesto RB siphon avec WMA	240061	21,00	25,41

Lanesto Maggiore 340 x 400 + 340 x 400 (044)



description

Dimension avant :	Montage à fleur	60 mm
	Semi sous-encastable	80 mm
Largeur minimale de l'armoire :		800 mm

Complet avec deux bouchons Magna et deux crépines et trop-plein de luxe.

Trou de robinetterie possible. Ne convient pas pour un robinet haut.

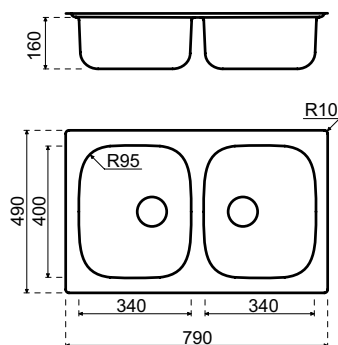

méthode d'installation	matériel	n° de commande.	hors TVA	TVA incluse
Montage à fleur				
	TopLaminate DecorTop Fenix 0.9	SDE-0044N	648,00	784,08
	TopCore Fenix 10	TC/FE-VIB-0044N	778,00	941,38
	Solid Surface	SS-DE0044N	837,00	1.012,77
	Evora Qstone Evora Granite	CO/GR-DE0044N	837,00	1.012,77
	Cosmolite Obsidiana	CO-DE0044N	837,00	1.012,77
	Glass	GL-DE0044N	837,00	1.012,77
	Evora Ceramics Dekton	CE/LA-DE0044N	837,00	1.012,77
Semi sous-encastable				
	TopCore Fenix 10	TC/FE-SON-0044N	778,00	941,38
	Solid Wood	MH-SON-0044N	837,00	1.012,77

Evier individuel

Evier individuel	311044N	461,00	557,81
------------------	---------	--------	---------------

pièces détachées

Crépine	240018	19,50	23,60
Plaque de trop-plein	240027	14,50	17,55
Bouchon Magna	240034	16,50	19,97
Kit de vidange avec trop-plein	240031	37,00	44,77
Kit de vidange sans trop-plein	240022	25,50	30,86
Lanesto RB siphon avec WMA	240071	33,00	39,93

**Pour tous les accessoires Lanesto (également en inox),
voir à la fin de ce chapitre**



Lanesto Nordic 340 x 400 + 190 x 400 (971/991)

description

Dimension avant : Montage à fleur 60 mm (avec inox 80 mm)
 Semi sous-encastrable 80 mm
 sous-encastrable 90 mm
 Largeur minimale de l'armoire : 600 mm*
 Cloison abaissée (hauteur 80 mm).
 Complet avec deux bouchons Magna et deux crépines et trop-plein de luxe.
 Pas de trou de robinet possible.

*Pour l'encastrement à fleur, les découpes dans le caisson sont nécessaires pour les attaches. Voir explication p. 15.3

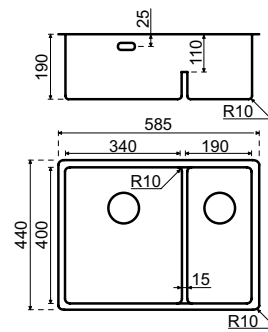

méthode d'installation	matériel	n° de commande.	hors TVA	TVA incluse
Montage à fleur				
	TopLaminate DecorTop Fenix 0.9	SDE-0971	837,00	1.012,77
	TopCore Fenix 10	TC/FE-VIB-0971	931,00	1.126,51
	Solid Surface	SS-DE0971	990,00	1.197,90
	Evora Qstone Evora Granite	CO/GR-DE0971	990,00	1.197,90
	Cosmolite Obsidiana	CO-DE0971	990,00	1.197,90
	Glass Inox	GL/R-DE0971	990,00	1.197,90
	Evora Ceramics Dekton	CE/LA-DE0971	990,00	1.197,90
Semi sous-encastrable				
	Contreplaqué droit	HPL-OND-0991	1.155,00	1.397,55
	TopCore Fenix 10	TC/FE-SON-0971	931,00	1.126,51
	Solid Wood	MH-SON-0971	990,00	1.197,90
sous-encastrable				
	TopCore Fenix 10	TC/FE-OND-0991	931,00	1.126,51
	Solid Surface	SS-OND-DE0991	990,00	1.197,90
	Solid Wood	MH-OND-0991	990,00	1.197,90
	Evora Qstone Evora Granite	CO/GR-OND-DE0991	1.229,00	1.487,09
	Cosmolite Obsidiana	CO-OND-DE0991	1.229,00	1.487,09
	Glass	GL-OND-DE0991	1.229,00	1.487,09
	Evora Ceramics * Dekton *	CE/LA-OND-DE0991	1.229,00	1.487,09

* Remarque : risque accru d'éclats au niveau de la découpe

Evier individuel

Evier individuel	311971	614,00	742,94
------------------	--------	--------	---------------

pièces détachées

Crépine	240018	19,50	23,60
Plaque de trop-plein	240027	14,50	17,55
Bouchon Magna	240034	16,50	19,97
Kit de vidange avec trop-plein	240031	37,00	44,77
Kit de vidange sans trop-plein	240022	25,50	30,86
Lanesto RB siphon avec WMA	240071	33,00	39,93

Lanesto Nordic 530 x 400 + 190 x 400 (972/992)



description

Dimension avant :	Montage à fleur	60 mm (avec inox 80 mm)
	Semi sous-encastrable	80 mm
	sous-encastrable	90 mm
Largeur minimale de l'armoire :		900 mm

Cloison abaissée (hauteur 170 mm).
Complet avec deux bouchons Magna et deux crépines et trop-plein de luxe.
Pas de trou de robinet possible.

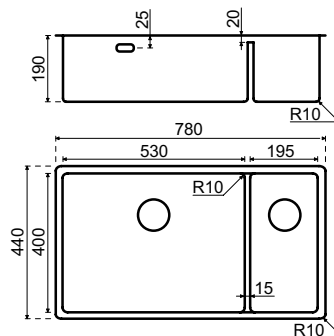

méthode d'installation	matériel	n° de commande.	hors TVA	TVA incluse
Montage à fleur				
	TopLaminate DecorTop Fenix 0.9	SDE-0972	849,00	1.027,29
	TopCore Fenix 10	TC/FE-VIB-0972	943,00	1.141,03
	Solid Surface	SS-DE0972	1.002,00	1.212,42
	Evora Qstone Evora Granite	CO/GR-DE0972	1.002,00	1.212,42
	Cosmolite Obsidiana	CO-DE0972	1.002,00	1.212,42
	Glass Inox	GL/R-DE0972	1.002,00	1.212,42
	Evora Ceramics Dekton	CE/LA-DE0972	1.002,00	1.212,42
Semi sous-encastrable				
	Contreplaqué droit	HPL-OND-0992	1.167,00	1.412,07
	TopCore Fenix 10	TC/FE-SON-0972	943,00	1.141,03
	Solid Wood	MH-SON-0972	1.002,00	1.212,42
sous-encastrable				
	TopCore Fenix 10	TC/FE-OND-0992	943,00	1.141,03
	Solid Surface	SS-OND-DE0992	1.002,00	1.212,42
	Solid Wood	MH-OND-0992	1.002,00	1.212,42
	Evora Qstone Evora Granite	CO/GR-OND-DE0992	1.241,00	1.501,61
	Cosmolite Obsidiana	CO-OND-DE0992	1.241,00	1.501,61
	Glass	GL-OND-DE0992	1.241,00	1.501,61
	Evora Ceramics * Dekton *	CE/LA-OND-DE0992	1.241,00	1.501,61

* Remarque : risque accru d'éclats au niveau de la découpe

Evier individuel				
	Evier individuel	311972	626,00	757,46
pièces détachées				
	Crépine	240018	19,50	23,60
	Plaque de trop-plein	240027	14,50	17,55
	Bouchon Magna	240034	16,50	19,97
	Kit de vidange avec trop-plein	240031	37,00	44,77
	Kit de vidange sans trop-plein	240022	25,50	30,86
	Lanesto RB siphon avec WMA	240071	33,00	39,93

Lanesto Nordic 360 x 400 + 360 x 400 (973/993)

description

Dimension avant :	Montage à fleur	60 mm (avec inox 80 mm)
	Semi sous-encastable	80 mm
	sous-encastable	90 mm
Largeur minimale de l'armoire :		800 mm*

Cloison abaissée (hauteur 80 mm).
Complet avec deux bouchons Magna et deux crépines et trop-plein de luxe.
Pas de trou de robinet possible.

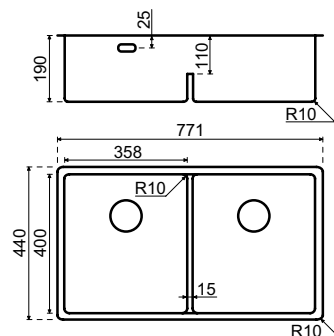

*Pour l'encastrement à fleur, les découpes dans le caisson sont nécessaires pour les attaches.

Voir explication p. 15.3



méthode d'installation	matériel	n° de commande.	hors TVA	TVA incluse
Montage à fleur				
	TopLaminate DecorTop Fenix 0.9	SDE-0973	846,00	1.023,66
	TopCore Fenix 10	TC/FE-VIB-0973	940,00	1.137,40
	Solid Surface	SS-DE0973	999,00	1.208,79
	Evora Qstone Evora Granite	CO/GR-DE0973	999,00	1.208,79
	Cosmolite Obsidiana	CO-DE0973	999,00	1.208,79
	Glass Inox	GL/R-DE0973	999,00	1.208,79
	Evora Ceramics Dekton	CE/LA-DE0973	999,00	1.208,79
Semi sous-encastable				
	Contreplaqué droit	HPL-OND-0993	1.164,00	1.408,44
	TopCore Fenix 10	TC/FE-SON-0973	940,00	1.137,40
	Solid Wood	MH-SON-0973	999,00	1.208,79
sous-encastable				
	TopCore Fenix 10	TC/FE-OND-0993	940,00	1.137,40
	Solid Surface	SS-OND-DE0993	999,00	1.208,79
	Solid Wood	MH-OND-0993	999,00	1.208,79
	Evora Qstone Evora Granite	CO/GR-OND-DE0993	1.238,00	1.497,98
	Cosmolite Obsidiana	CO-OND-DE0993	1.238,00	1.497,98
	Glass	GL-OND-DE0993	1.238,00	1.497,98
	Evora Ceramics * Dekton *	CE/LA-OND-DE0993	1.238,00	1.497,98

* Remarque : risque accru d'éclats au niveau de la découpe

Evier individuel

Evier individuel	311973	623,00	753,83
------------------	--------	--------	---------------

pièces détachées

Crépine	240018	19,50	23,60
Plaque de trop-plein	240027	14,50	17,55
Kit de vidange avec trop-plein	240031	37,00	44,77
Kit de vidange sans trop-plein	240022	25,50	30,86
Lanesto RB siphon avec WMA	240071	33,00	39,93



Lanesto évier nordique 360 x 400 + 360 x 400 sous-encasté

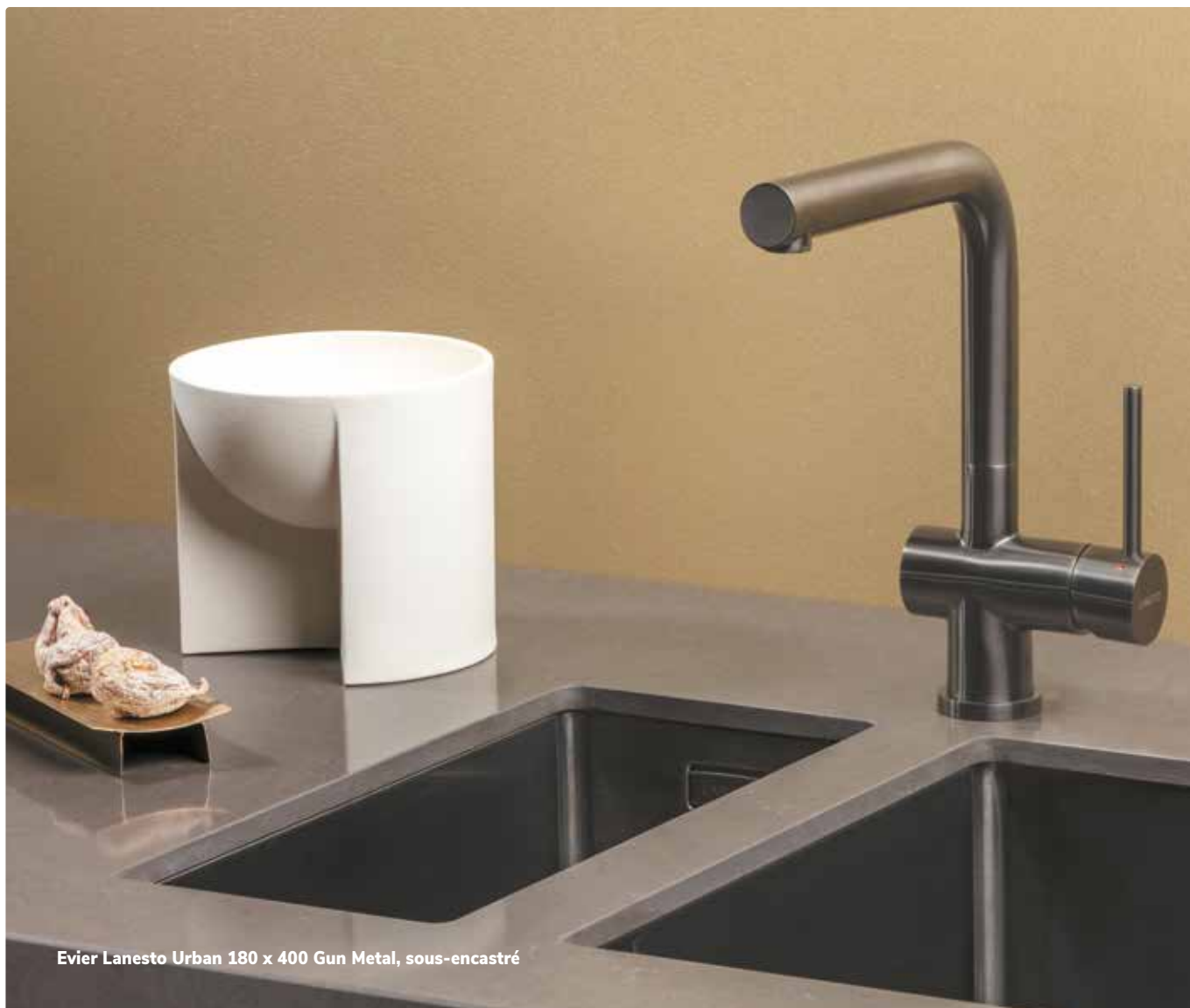

Evier Lanesto Urban 180 x 400 Gun Metal, sous-encasté

Lanesto Urban 180 x 400 Gun Metal (611GM/641GM)

description

Dimension avant :	Montage à fleur	60 mm (avec inox 80 mm)
	<i>Semi sous-encastable</i>	80 mm
	<i>sous-encastable</i>	90 mm
Largeur minimale de l'armoire :		250 mm

Evier en pvd, avec crépine et trop-plein de luxe.

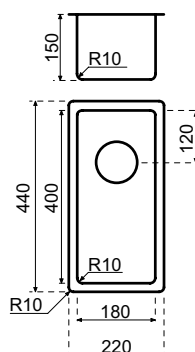
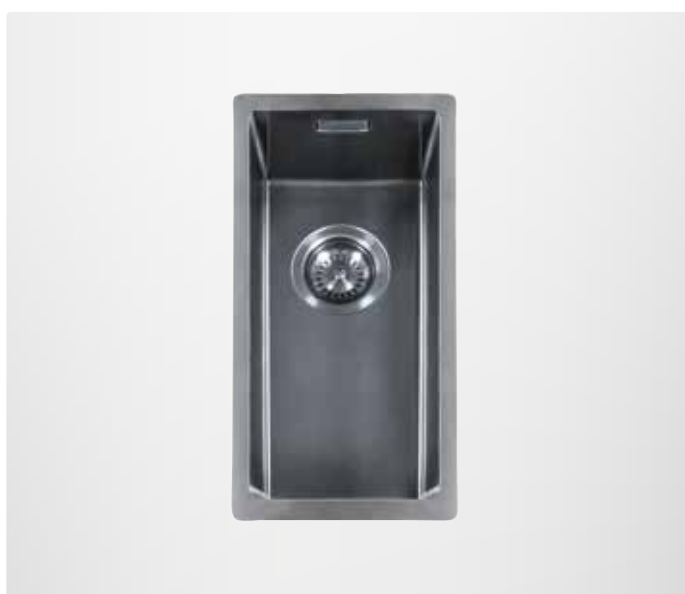

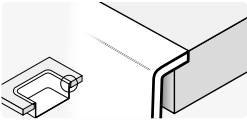
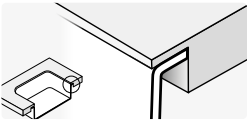
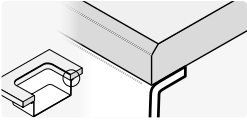
méthode d'installation	matériel	n° de commande.	hors TVA	TVA incluse
Montage à fleur				
	TopLaminate DecorTop Fenix 0.9	SDE-0611GM	710,00	859,10
	TopCore Fenix 10	TC/FE-VIB-0611GM	768,00	929,28
	Solid Surface	SS-DE0611GM	835,00	1.010,35
	Evora Qstone Evora Granite	CO/GR-DE0611GM	835,00	1.010,35
	Cosmolite Obsidiana	CO-DE0611GM	835,00	1.010,35
	Glass	GL-DE0611GM	835,00	1.010,35
	Evora Ceramics Dekton	CE/LA-DE0611GM	835,00	1.010,35
Semi sous-encastrable				
	Contreplaqué droit	HPL-OND-0641GM	1.089,00	1.317,69
	TopCore Fenix 10	TC/FE-SON-0611GM	768,00	929,28
	Solid Wood	MH-SON-0611GM	835,00	1.010,35
sous-encastrable				
	TopCore Fenix 10	TC/FE-OND-0641GM	865,00	1.046,65
	Solid Surface	SS-OND-DE0641GM	924,00	1.118,04
	Solid Wood	MH-OND-0641GM	924,00	1.118,04
	Evora Qstone Evora Granite	CO/GR-OND-DE0641GM	1.042,00	1.260,82
	Cosmolite Obsidiana	CO-OND-DE0641GM	1.042,00	1.260,82
	Glass	GL-OND-DE0641GM	1.042,00	1.260,82
	Evora Ceramics * Dekton *	CE/LA-OND-DE0641GM	1.042,00	1.260,82
* Remarque : risque accru d'éclats au niveau de la découpe				
Evier individuel				
	Evier individuel	311611GM	548,00	663,08
pièces détachées				
	Crépine	881017	25,50	30,86
	Plaque de trop-plein	881006	20,50	24,81
	Kit de vidange	881014	42,00	50,82
	Lanesto RB siphon avec WMA	240061	21,00	25,41
accessoires				
	Grille multifonctions	300076	102,00	123,42
	Porte-torchon	300070	104,00	125,84

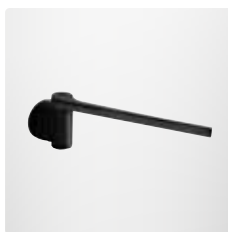



Evier Lanesto Urban 340 x 400 Gun Metal, méthode d'encastrement total

Lanesto Urban 340 x 400 Gun Metal (612GM/642GM)

description

Dimension avant : Montage à fleur 60 mm (avec inox 80 mm)
 Semi sous-encastable 80 mm
 sous-encastable 90 mm

Largeur minimale de l'armoire : 400 mm*

Evier en pvd, avec crépine et trop-plein de luxe.

*Pour l'encastrement à fleur, les découpes dans le caisson sont nécessaires pour les attaches.

Voir explication p.17.3

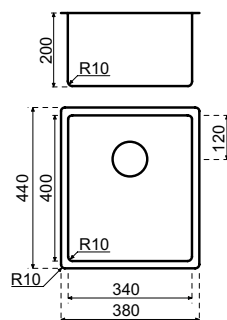

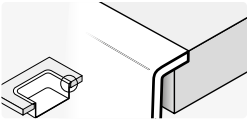
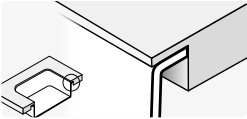
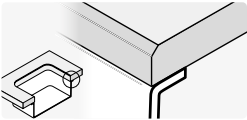
méthode d'installation	matériel	n° de commande.	hors TVA	TVA incluse
Montage à fleur				
	TopLaminate DecorTop Fenix 0.9	SDE-0612GM	740,00	895,40
	TopCore Fenix 10	TC/FE-VIB-0612GM	798,00	965,58
	Solid Surface	SS-DE0612GM	865,00	1.046,65
	Evora Qstone Evora Granite	CO/GR-DE0612GM	865,00	1.046,65
	Cosmolite Obsidiana	CO-DE0612GM	865,00	1.046,65
	Glass	GL-DE0612GM	865,00	1.046,65
	Evora Ceramics Dekton	CE/LA-DE0612M	865,00	1.046,65
Semi sous-encastrable				
	Contreplaqué droit	HPL-OND-0642GM	1.119,00	1.353,99
	TopCore Fenix 10	TC/FE-SON-0612GM	798,00	965,58
	Solid Wood	MH-SON-0612GM	865,00	1.046,65
sous-encastrable				
	TopCore Fenix 10	TC/FE-OND-0642GM	895,00	1.082,95
	Solid Surface	SS-OND-0642GM	954,00	1.154,34
	Solid Wood	MH-OND-0642GM	954,00	1.154,34
	Evora Qstone Evora Granite	CO/GR-OND-DE0642GM	1.072,00	1.297,12
	Cosmolite Obsidiana	CO-OND-DE0642GM	1.072,00	1.297,12
	Glass	GL-OND-DE0642GM	1.072,00	1.297,12
	Evora Ceramics * Dekton *	CE/LA-OND-DE0642GM	1.072,00	1.297,12

* Remarque : risque accru d'éclats au niveau de la découpe

Evier individuel

Evier individuel	311612GM	578,00	699,38
------------------	----------	--------	---------------

pièces détachées

Crépine	881017	25,50	30,86
Plaque de trop-plein	881006	20,50	24,81
Kit de vidange	881014	42,00	50,82
Lanesto RB siphon avec WMA	240061	21,00	25,41

accessoires

Grille multifonctions	300076	102,00	123,42
Panier	311551GM	175,00	211,75
Porte-torchon	300070	104,00	125,84

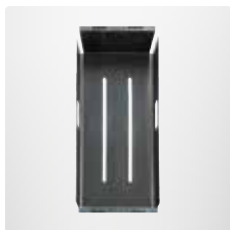



Evier Lanesto Urban 400 x 400 Gun Metal, sous-encastrement total

Lanesto Urban 400 x 400 Gun Metal (613GM/643GM)

description

Dimension avant :	Montage à fleur	60 mm (avec inox 80 mm)
	Semi sous-encastable	80 mm
	sous-encastable	90 mm
Largeur minimale de l'armoire :		450 mm*

Evier en pvd, avec crépine et trop-plein de luxe.

*Pour l'encastrement à fleur, les découpes dans le caisson sont nécessaires pour les attaches.

Voir explication p.17.3

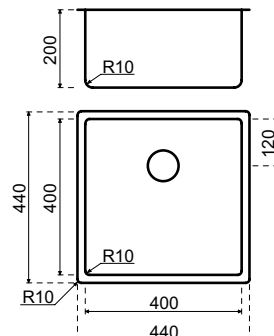

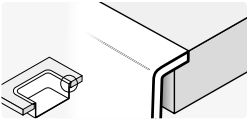
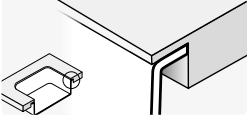
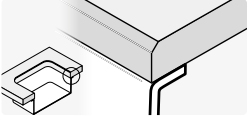
méthode d'installation	matériel	n° de commande.	hors TVA	TVA incluse
Montage à fleur				
	TopLaminate DecorTop Fenix 0.9	SDE-0613GM	756,00	914,76
	TopCore Fenix 10	TC/FE-VIB-0613GM	814,00	984,94
	Solid Surface	SS-DE0613GM	881,00	1.066,01
	Evora Qstone Evora Granite	CO/GR-DE0613GM	881,00	1.066,01
	Cosmolite Obsidiana	CO-DE0613GM	881,00	1.066,01
	Glass	GL-DE0613GM	881,00	1.066,01
	Evora Ceramics Dekton	CE/LA-DE0613GM	881,00	1.066,01
Semi sous-encastrable				
	Contreplaqué droit	HPL-OND-0643GM	1.135,00	1.373,35
	TopCore Fenix 10	TC/FE-SON-0613GM	814,00	984,94
	Solid Wood	MH-SON-0613GM	881,00	1.066,01
sous-encastrable				
	TopCore Fenix 10	TC/FE-OND-0643GM	911,00	1.102,31
	Solid Surface	SS-OND-0643GM	970,00	1.173,70
	Solid Wood	MH-OND-0643GM	970,00	1.173,70
	Evora Qstone Evora Granite	CO/GR-OND-DE0643GM	1.088,00	1.316,48
	Cosmolite Obsidiana	CO-OND-DE0643GM	1.088,00	1.316,48
	Glass	GL-OND-DE0643GM	1.088,00	1.316,48
	Evora Ceramics * Dekton *	CE/LA-OND-DE0643GM	1.088,00	1.316,48
* Remarque : risque accru d'éclats au niveau de la découpe				
Evier individuel				
	Evier individuel	311613GM	594,00	718,74
pièces détachées				
	Crépine	881017	25,50	30,86
	Plaque de trop-plein	881006	20,50	24,81
	Kit de vidange	881014	42,00	50,82
	Lanesto RB siphon avec WMA	240061	21,00	25,41
accessoires				
	Grille multifonctions	300076	102,00	123,42
	Panier	311551GM	175,00	211,75
	grille protège fond	311560GM	84,00	101,64
	Porte-torchon	300070	104,00	125,84

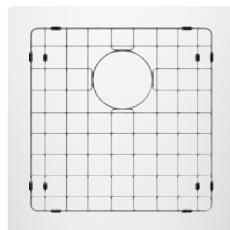



Lanesto Urban 400 x 400 Évier Copper, méthode d'encastrement à fleur

Lanesto Urban 400 x 400 Copper (613CP/643CP)

description

Dimension avant :	Montage à fleur	60 mm (avec inox 80 mm)
	Semi sous-encastable	80 mm
	sous-encastable	90 mm
Largeur minimale de l'armoire :		450 mm*

Évier en pvd, avec crépine et trop-plein de luxe.

*Pour l'encastrement à fleur, les découpes dans le caisson sont nécessaires pour les attaches.

Voir explication p.17.3

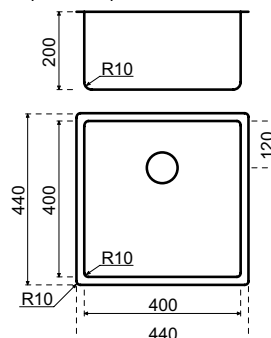

méthode d'installation	matériel	n° de commande.	hors TVA	TVA incluse
Montage à fleur				
	TopLaminate DecorTop Fenix 0.9	SDE-0613CP	756,00	914,76
	TopCore Fenix 10	TC/FE-VIB-0613CP	814,00	984,94
	Solid Surface	SS-DE0613CP	881,00	1.066,01
	Evora Qstone Evora Granite	CO/GR-DE0613CP	881,00	1.066,01
	Cosmolite Obsidiana	CO-DE0613CP	881,00	1.066,01
	Glass	GL-DE0613CP	881,00	1.066,01
	Evora Ceramics Dekton	CE/LA-DE0613CP	881,00	1.066,01
Semi sous-encastrable				
	Contreplaqué droit	HPL-OND-0643CP	1.135,00	1.373,35
	TopCore Fenix 10	TC/FE-SON-0613CP	814,00	984,94
	Solid Wood	MH-SON-0613CP	881,00	1.066,01
sous-encastrable				
	TopCore Fenix 10	TC/FE-OND-0643CP	911,00	1.102,31
	Solid Surface	SS-OND-DE0643CP	970,00	1.173,70
	Solid Wood	MH-OND-0643CP	970,00	1.173,70
	Evora Qstone Evora Granite	CO/GR-OND-DE0643CP	1.088,00	1.316,48
	Cosmolite Obsidiana	CO-OND-DE0643CP	1.088,00	1.316,48
	Glass	GL-OND-DE0643CP	1.088,00	1.316,48
	Evora Ceramics * Dekton *	CE/LA-OND-DE0643CP	1.088,00	1.316,48
* Remarque : risque accru d'éclats au niveau de la découpe				
Evier individuel				
	Evier individuel	311613CP	594,00	718,74
pièces détachées				
	Crépine	881018	25,50	30,86
	Plaque de trop-plein	881007	20,50	24,81
	Kit de vidange	881015	42,00	50,82
	Lanesto RB siphon avec WMA	240061	21,00	25,41
accessoires				
	Grille multifonctions	300077	98,00	118,58
	Panier	311551CP	175,00	211,75
	grille protège fond	311560CP	84,00	101,64
	Porte-torchon	300071	104,00	125,84

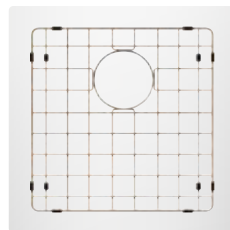



Lanesto évier Urban 500 x 400 Gold, méthode sous-encastrement complet

Lanesto Urban 400 x 400 Or (613GO/643GO)

description

Dimension avant :	Montage à fleur	60 mm (avec inox 80 mm)
	Semi sous-encastable	80 mm
	sous-encastable	90 mm
Largeur minimale de l'armoire :		450 mm*

Evier en pvd, avec crépine et trop-plein de luxe.

*Pour l'encastrement à fleur, les découpes dans le caisson sont nécessaires pour les attaches.

Voir explication p.17.3

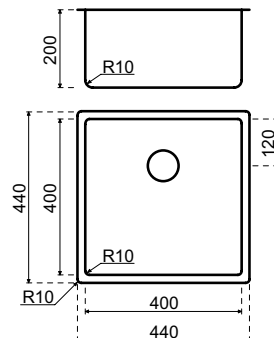

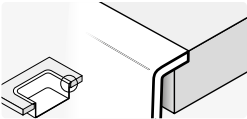
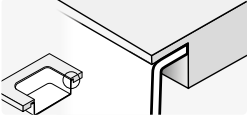
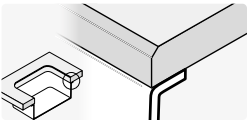
méthode d'installation	matériel	n° de commande.	hors TVA	TVA incluse
Montage à fleur				
	TopLaminate DecorTop Fenix 0.9	SDE-0613GO	756,00	914,76
	TopCore Fenix 10	TC/FE-VIB-0613GO	814,00	984,94
	Solid Surface	SS-DE0613GO	881,00	1.066,01
	Evora Qstone Evora Granite	CO/GR-DE0613GO	881,00	1.066,01
	Cosmolite Obsidiana	CO-DE0613GO	881,00	1.066,01
	Glass	GL-DE0613GO	881,00	1.066,01
	Evora Ceramics Dekton	CE/LA-DE0613GO	881,00	1.066,01
Semi sous-encastrable				
	Contreplaqué droit	HPL-OND-0643GO	1.135,00	1.373,35
	TopCore Fenix 10	TC/FE-SON-0613GO	814,00	984,94
	Solid Wood	MH-SON-0613GO	881,00	1.066,01
sous-encastrable				
	TopCore Fenix 10	TC/FE-OND-0643GO	911,00	1.102,31
	Solid Surface	SS-OND-DE0643GO	970,00	1.173,70
	Solid Wood	MH-OND-0643GO	970,00	1.173,70
	Evora Qstone Evora Granite	CO/GR-OND-DE0643GO	1.088,00	1.316,48
	Cosmolite Obsidiana	CO-OND-DE0643GO	1.088,00	1.316,48
	Glass	GL-OND-DE0643GO	1.088,00	1.316,48
	Evora Ceramics * Dekton *	CE/LA-OND-DE0643GO	1.088,00	1.316,48

* Remarque : risque accru d'éclats au niveau de la découpe

Evier individuel

Evier individuel	311613GO	594,00	718,74
------------------	----------	--------	---------------

pièces détachées

Crépine	881019	25,50	30,86
Plaque de trop-plein	881008	20,50	24,81
Kit de vidange	881016	42,00	50,82
Lanesto RB siphon avec WMA	240061	21,00	25,41

accessoires

Grille multifonctions	300078	98,00	118,58
Panier	311551GO	175,00	211,75
grille protège fond	311560GO	84,00	101,64
Porte-torchon	300072	104,00	125,84

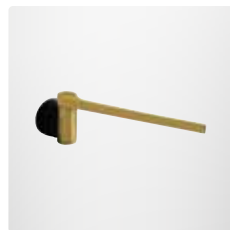
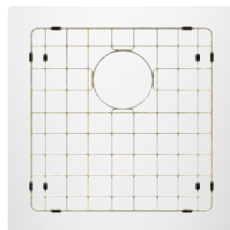



Lanesto évier Urban 400 x 400 Patinated Brass, méthode d'encastrement à fleur

Lanesto Urban 400 x 400 Patinated Brass (613PB/643PB)

description

Dimension avant :	Montage à fleur	60 mm (avec inox 80 mm)
	Semi sous-encastable	80 mm
	sous-encastable	90 mm
Largeur minimale de l'armoire :		450 mm*

Evier en pvd, avec crépine et trop-plein de luxe.

*Pour l'encastrement à fleur, les découpes dans le caisson sont nécessaires pour les attaches.

Voir explication p.17.3

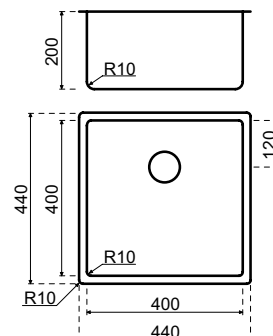

méthode d'installation	matériel	n° de commande.	hors TVA	TVA incluse
Montage à fleur				
	TopLaminate DecorTop Fenix 0.9	SDE-0613PB	822,00	994,62
	TopCore Fenix 10	TC/FE-VIB-0613PB	880,00	1.064,80
	Solid Surface	SS-DE0613PB	947,00	1.145,87
	Evora Qstone Evora Granite	CO/GR-DE0613PB	947,00	1.145,87
	Cosmolite Obsidiana	CO-DE0613PB	947,00	1.145,87
	Glass	GL-DE0613PB	947,00	1.145,87
	Evora Ceramics Dekton	CE/LA-DE0613PB	947,00	1.145,87
Semi sous-encastrable				
	Contreplaqué droit	HPL-OND-0643PB	1.201,00	1.453,21
	TopCore Fenix 10	TC/FE-SON-0613PB	880,00	1.064,80
	Solid Wood	MH-SON-0613PB	947,00	1.145,87
sous-encastrable				
	TopCore Fenix 10	TC/FE-OND-0643PB	977,00	1.182,17
	Solid Surface	S-SON-0643PB	1.036,00	1.253,56
	Solid Wood	MH-OND-0643PB	1.036,00	1.253,56
	Evora Qstone Evora Granite	CO/GR-OND-DE0643PB	1.154,00	1.396,34
	Cosmolite Obsidiana	CO-OND-DE0643PB	1.154,00	1.396,34
	Glass	GL-OND-DE0643PB	1.154,00	1.396,34
	Evora Ceramics * Dekton *	CE/LA-OND-DE0643PB	1.154,00	1.396,34
* Remarque : risque accru d'éclats au niveau de la découpe				
Evier individuel				
	Evier individuel	311613PB	660,00	798,60
pièces détachées				
	Crépine	881026	26,00	31,46
	Plaque de trop-plein	881027	20,50	24,81
	Kit de vidange	881028	42,00	50,82
	Lanesto RB siphon avec WMA	240061	21,00	25,41
accessoires				
	Grille multifonctions	300079	124,00	150,04
	Panier	311551PB	195,00	235,95
	grille protège fond	311560PB	84,00	101,64

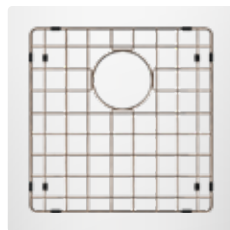
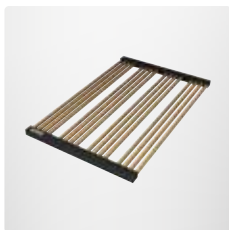



Lanesto Urban 400 x 400 Sturdy Black, méthode d'encastrement à fleur

Lanesto Urban 400 x 400 Sturdy Black (613SB/643SB)

description

Dimension avant :	Montage à fleur	60 mm (avec inox 80 mm)
	Semi sous-encastrable	80 mm
	sous-encastrable	90 mm
Largeur minimale de l'armoire :		450 mm*

Evier en pvd, avec crépine et trop-plein de luxe.

*Pour l'encastrement à fleur, les découpes dans le caisson sont nécessaires pour les attaches.

Voir explication p.17.3

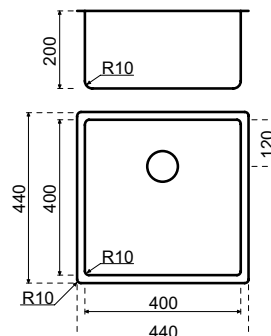

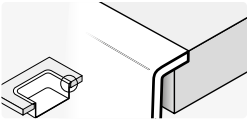
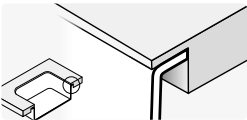
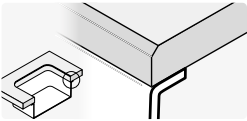
méthode d'installation	matériel	n° de commande.	hors TVA	TVA incluse
Montage à fleur				
	TopLaminate DecorTop Fenix 0.9	SDE-0613SB	908,00	1.098,68
	TopCore Fenix 10	TC/FE-VIB-0613SB	966,00	1.168,86
	Solid Surface	SS-DE0613SB	1.033,00	1.249,93
	Evora Qstone Evora Granite	CO/GR-DE0613SB	1.033,00	1.249,93
	Cosmolite Obsidiana	CO-DE0613SB	1.033,00	1.249,93
	Glass	GL-DE0613SB	1.033,00	1.249,93
	Evora Ceramics Dekton	CE/LA-DE0613SB	1.033,00	1.249,93
Semi sous-encastrable				
	Contreplaqué droit	HPL-OND-0643SB	1.287,00	1.557,27
	TopCore Fenix 10	TC/FE-SON-0613SB	966,00	1.168,86
	Solid Wood	MH-SON-0613SB	1.033,00	1.249,93
sous-encastrable				
	TopCore Fenix 10	TC/FE-OND-0643SB	1.063,00	1.286,23
	Solid Surface	SS-OND-DE0643SB	1.122,00	1.357,62
	Solid Wood	MH-OND-0643SB	1.122,00	1.357,62
	Evora Qstone Evora Granite	CO/GR-OND-DE0643SB	1.240,00	1.500,40
	Cosmolite Obsidiana	CO-OND-DE0643SB	1.240,00	1.500,40
	Glass	GL-OND-DE0643SB	1.240,00	1.500,40
	Evora Ceramics * Dekton *	CE/LA-OND-DE0643SB	1.240,00	1.500,40

* Remarque : risque accru d'éclats au niveau de la découpe

Evier individuel

Evier individuel	311613SB	746,00	902,66
------------------	----------	--------	---------------

pièces détachées

Crépine	881024	31,00	37,51
Plaque de trop-plein	881025	24,50	29,65
Kit de vidange	881023	56,00	67,76
Lanesto RB siphon avec WMA	240061	21,00	25,41

accessoires

Grille multifonctions	300079	124,00	150,04
Panier	311551SB	238,00	287,98
grille protège fond	311560SB	116,00	140,36
Porte-torchon	300086	108,00	130,68

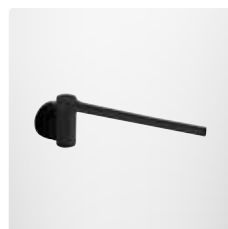
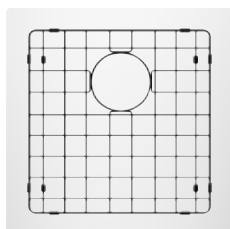
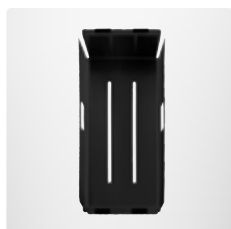



Lanesto Urban 400 x 400 Rose Copper, méthode semi sous-encasté

Lanesto Urban 400 x 400 Rose Copper (613RC/643RC)

description

Dimension avant :	Montage à fleur	60 mm (avec inox 80 mm)
	Semi sous-encastable	80 mm
	sous-encastable	90 mm
Largeur minimale de l'armoire :		450 mm*

Evier en pvd, avec crépine et trop-plein de luxe.

*Pour l'encastement à fleur, les découpes dans le caisson sont nécessaires pour les attaches.

Voir explication p.17.3

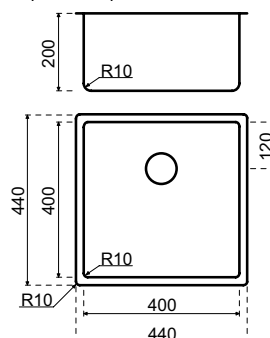

méthode d'installation	matériel	n° de commande.	hors TVA	TVA incluse
Montage à fleur				
	TopLaminate DecorTop Fenix 0.9	SDE-0613RC	756,00	914,76
	TopCore Fenix 10	TC/FE-VIB-0613RC	814,00	984,94
	Solid Surface	SS-DE0613RC	881,00	1.066,01
	Evora Qstone Evora Granite	CO/GR-DE0613RC	881,00	1.066,01
	Cosmolite Obsidiana	CO-DE0613RC	881,00	1.066,01
	Glass	GL-DE0613RC	881,00	1.066,01
	Evora Ceramics Dekton	CE/LA-DE0613RC	881,00	1.066,01
Semi sous-encastrable				
	Contreplaqué droit	HPL-OND-0643RC	1.135,00	1.373,35
	TopCore Fenix 10	TC/FE-SON-0613RC	814,00	984,94
	Solid Wood	MH-SON-0613RC	881,00	1.066,01
sous-encastrable				
	TopCore Fenix 10	TC/FE-OND-0643RC	911,00	1.102,31
	Solid Surface	SS-OND-DE0643RC	970,00	1.173,70
	Solid Wood	MH-OND-0643RC	970,00	1.173,70
	Evora Qstone Evora Granite	CO/GR-OND-DE0643RC	1.088,00	1.316,48
	Cosmolite Obsidiana	CO-OND-DE0643RC	1.088,00	1.316,48
	Glass	GL-OND-DE0643RC	1.088,00	1.316,48
	Evora Ceramics * Dekton *	CE/LA-OND-DE0643RC	1.088,00	1.316,48
* Remarque : risque accru d'éclats au niveau de la découpe				
Evier individuel				
	Evier individuel	311613RC	594,00	718,74
pièces détachées				
	Crépine	881029	31,00	37,51
	Plaque de trop-plein	881030	20,50	24,81
	Kit de vidange	881031	56,00	67,76
	Lanesto RB siphon avec WMA	240061	21,00	25,41
accessoires				
	Grille multifonctions	300074	98,00	118,58
	Panier	311551RC	175,00	211,75
	grille protège fond	311560RC	84,00	101,64
	Porte-torchon	300088	104,00	125,84

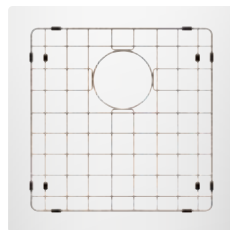



Evier Lanesto Urban 500 x 400 Gun Metal, méthode d'encastrement à fleur

Lanesto Urban 500 x 400 Gun Metal (615GM/645GM)

description

Dimension avant :	Montage à fleur	60 mm (avec inox 80 mm)
	Semi sous-encastable	80 mm
	sous-encastable	90 mm
Largeur minimale de l'armoire :		600 mm

Evier en pvd, avec crépine et trop-plein de luxe.

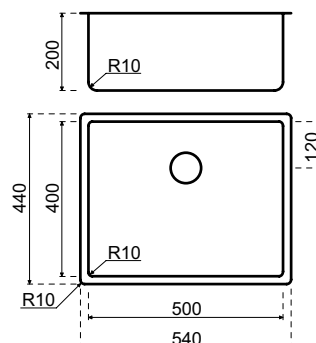

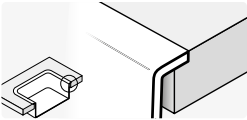
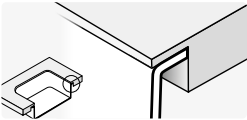
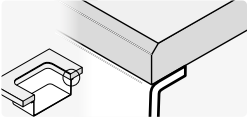
méthode d'installation	matériel	n° de commande.	hors TVA	TVA incluse
Montage à fleur				
	TopLaminate DecorTop Fenix 0.9	SDE-0615GM	848,00	1.026,08
	TopCore Fenix 10	TC/FE-VIB-0615GM	942,00	1.139,82
	Solid Surface	SS-DE0615GM	1.001,00	1.211,21
	Evora Qstone Evora Granite	CO/GR-DE0615GM	1.001,00	1.211,21
	Cosmolite Obsidiana	CO-DE0615GM	1.001,00	1.211,21
	Glass	GL-DE0615GM	1.001,00	1.211,21
	Evora Ceramics Dekton	CE/LA-DE0615GM	1.001,00	1.211,21
Semi sous-encastrable				
	Contreplaqué droit	HPL-OND-0645GM	1.166,00	1.410,86
	TopCore Fenix 10	TC/FE-SON-0615GM	942,00	1.139,82
	Solid Wood	MH-SON-0615GM	1.001,00	1.211,21
sous-encastrable				
	TopCore Fenix 10	TC/FE-OND-0645GM	942,00	1.139,82
	Solid Surface	SS-OND-DE0645GM	1.001,00	1.211,21
	Solid Wood	MH-OND-0645GM	1.001,00	1.211,21
	Evora Qstone Evora Granite	CO/GR-OND-DE0645GM	1.240,00	1.500,40
	Cosmolite Obsidiana	CO-OND-DE0645GM	1.240,00	1.500,40
	Glass	GL-OND-DE0645GM	1.240,00	1.500,40
	Evora Ceramics * Dekton *	CE/LA-OND-DE0645GM	1.240,00	1.500,40
* Remarque : risque accru d'éclats au niveau de la découpe				
Evier individuel				
	Evier individuel	311615GM	625,00	756,25
pièces détachées				
	Crépine	881017	25,50	30,86
	Plaque de trop-plein	881006	20,50	24,81
	Kit de vidange	881014	42,00	50,82
	Lanesto RB siphon avec WMA	240061	21,00	25,41
accessoires				
	Grille multifonctions	300076	102,00	123,42
	Panier	311551GM	175,00	211,75
	grille protège fond	311561GM	97,00	117,37
	Porte-torchon	300070	104,00	125,84

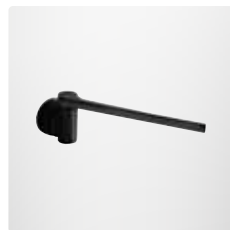
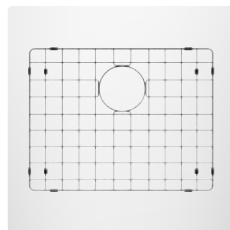



Lanesto évier Urban 500 x 400 Copper, méthode d'encastrement à fleur

Lanesto Urban 500 x 400 Copper (615CP/645CP)

description

Dimension avant :	Montage à fleur	60 mm (avec inox 80 mm)
	Semi sous-encastable	80 mm
	sous-encastable	90 mm
Largeur minimale de l'armoire :		600 mm

Evier en pvd, avec crépine et trop-plein de luxe.

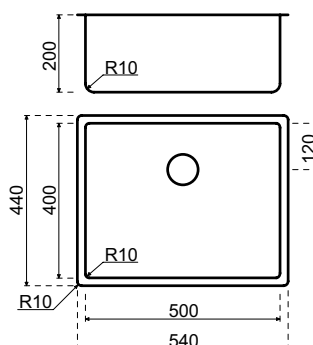

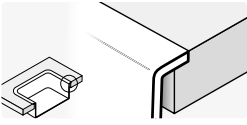
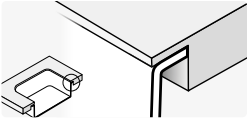
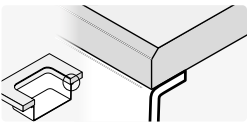
méthode d'installation	matériel	n° de commande.	hors TVA	TVA incluse
Montage à fleur				
	TopLaminate DecorTop Fenix 0.9	SDE-0615CP	848,00	1.026,08
	TopCore Fenix 10	TC/FE-VIB-0615CP	942,00	1.139,82
	Solid Surface	SS-DE0615CP	1.001,00	1.211,21
	Evora Qstone Evora Granite	CO/GR-DE0615CP	1.001,00	1.211,21
	Cosmolite Obsidiana	CO-DE0615CP	1.001,00	1.211,21
	Glass	GL-DE0615CP	1.001,00	1.211,21
	Evora Ceramics Dekton	CE/LA-DE0615CP	1.001,00	1.211,21
Semi sous-encastrable				
	Contreplaqué droit	HPL-OND-0645CP	1.166,00	1.410,86
	TopCore Fenix 10	TC/FE-SON-0615CP	942,00	1.139,82
	Solid Wood	MH-SON-0615CP	1.001,00	1.211,21
sous-encastrable				
	TopCore Fenix 10	TC/FE-OND-0645CP	942,00	1.139,82
	Solid Surface	SS-OND-DE0645CP	1.001,00	1.211,21
	Solid Wood	MH-OND-0645CP	1.001,00	1.211,21
	Evora Qstone Evora Granite	CO/GR-OND-DE0645CP	1.240,00	1.500,40
	Cosmolite Obsidiana	CO-OND-DE0645CP	1.240,00	1.500,40
	Glass	GL-OND-DE0645CP	1.240,00	1.500,40
	Evora Ceramics * Dekton *	CE/LA-OND-DE0645CP	1.240,00	1.500,40
* Remarque : risque accru d'éclats au niveau de la découpe				
Evier individuel				
	Evier individuel	311615CP	625,00	756,25
pièces détachées				
	Crépine	881018	25,50	30,86
	Plaque de trop-plein	881007	20,50	24,81
	Kit de vidange	881015	42,00	50,82
	Lanesto RB siphon avec WMA	240061	21,00	25,41
accessoires				
	Grille multifonctions	300077	98,00	118,58
	Panier	311551CP	175,00	211,75
	grille protège fond	311561CP	97,00	117,37
	Porte-torchon	300071	104,00	125,84

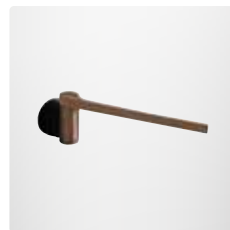
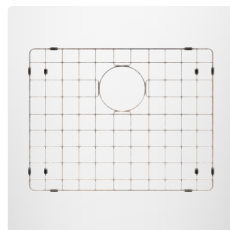



Lanesto évier Urban 500 x 400 Gold, méthode encastrement à fleur

Lanesto Urban 500 x 400 Or (615GO/645GO)

description

Dimension avant :	Montage à fleur	60 mm (avec inox 80 mm)
	Semi sous-encastable	80 mm
	sous-encastable	90 mm
Largeur minimale de l'armoire :		600 mm

Evier en pvd, avec crépine et trop-plein de luxe.

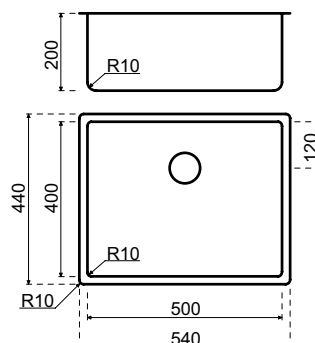

méthode d'installation	matériel	n° de commande.	hors TVA	TVA incluse
Montage à fleur				
	TopLaminate DecorTop Fenix 0.9	SDE-0615GO	848,00	1.026,08
	TopCore Fenix 10	TC/FE-VIB-0615GO	942,00	1.139,82
	Solid Surface	SS-DE0615GO	1.001,00	1.211,21
	Evora Qstone Evora Granite	CO/GR-DE0615GO	1.001,00	1.211,21
	Cosmolite Obsidiana	CO-DE0615GO	1.001,00	1.211,21
	Glass	GL-DE0615GO	1.001,00	1.211,21
	Evora Ceramics Dekton	CE/LA-DE0615GO	1.001,00	1.211,21
Semi sous-encastrable				
	Contreplaqué droit	HPL-OND-0645GO	1.166,00	1.410,86
	TopCore Fenix 10	TC/FE-SON-0615GO	942,00	1.139,82
	Solid Wood	MH-SON-0615GO	1.001,00	1.211,21
sous-encastrable				
	TopCore Fenix 10	TC/FE-OND-0645GO	942,00	1.139,82
	Solid Surface	SS-OND-DE0645GO	1.001,00	1.211,21
	Solid Wood	MH-OND-0645GO	1.001,00	1.211,21
	Evora Qstone Evora Granite	CO/GR-OND-DE0645GO	1.240,00	1.500,40
	Cosmolite Obsidiana	CO-OND-DE0645GO	1.240,00	1.500,40
	Glass	GL-OND-DE0645GO	1.240,00	1.500,40
	Evora Ceramics * Dekton *	CE/LA-OND-DE0645GO	1.240,00	1.500,40

* Remarque : risque accru d'éclats au niveau de la découpe

Evier individuel

Evier individuel	311615GO	625,00	756,25
------------------	----------	--------	---------------

pièces détachées

Crépine	881019	25,50	30,86
Plaque de trop-plein	881008	20,50	24,81
Kit de vidange	881016	42,00	50,82
Lanesto RB siphon avec WMA	240061	21,00	25,41

accessoires

Grille multifonctions	300078	98,00	118,58
Panier	311551GO	175,00	211,75
grille protège fond	311561GO	97,00	117,37
Porte-torchon	300072	104,00	125,84

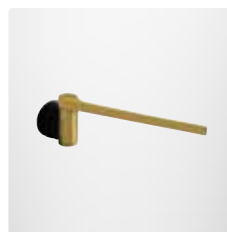
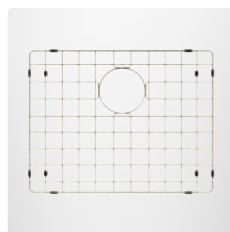
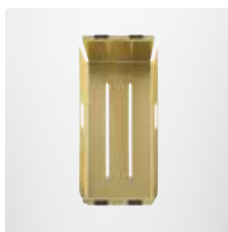



Lanesto évier Urban 500 x 400 Patinated Brass, méthode d'encastrement à fleur

Lanesto Urban 500 x 400 Patinated Brass (615PB/645PB)

description

Dimension avant :	Montage à fleur	60 mm (avec inox 80 mm)
	<i>Semi sous-encastable</i>	80 mm
	<i>sous-encastable</i>	90 mm
Largeur minimale de l'armoire :		600 mm

Evier en pvd, avec crépine et trop-plein de luxe.

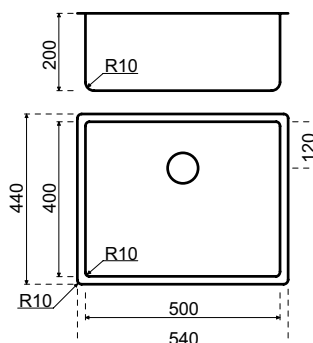

méthode d'installation	matériel	n° de commande.	hors TVA	TVA incluse
Montage à fleur				
	TopLaminate DecorTop Fenix 0.9	SDE-0615PB	914,00	1.105,94
	TopCore Fenix 10	TC/FE-VIB-0615PB	1.008,00	1.219,68
	Solid Surface	SS-DE0615PB	1.067,00	1.291,07
	Evora Qstone Evora Granite	CO/GR-DE0615PB	1.067,00	1.291,07
	Cosmolite Obsidiana	CO-DE0615PB	1.067,00	1.291,07
	Glass	GL-DE0615PB	1.067,00	1.291,07
	Evora Ceramics Dekton	CE/LA-DE0615PB	1.067,00	1.291,07
Semi sous-encastrable				
	Contreplaqué droit	HPL-OND-0645PB	1.232,00	1.490,72
	TopCore Fenix 10	TC/FE-SON-0615PB	1.008,00	1.219,68
	Solid Wood	MH-SON-0615PB	1.067,00	1.291,07
sous-encastrable				
	TopCore Fenix 10	TC/FE-OND-0645PB	1.008,00	1.219,68
	Solid Surface	SS-OND-DE0645PB	1.067,00	1.291,07
	Solid Wood	MH-OND-0645PB	1.067,00	1.291,07
	Evora Qstone Evora Granite	CO/GR-OND-DE0645PB	1.306,00	1.580,26
	Cosmolite Obsidiana	CO-OND-DE0645PB	1.306,00	1.580,26
	Glass	GL-OND-DE0645PB	1.306,00	1.580,26
	Evora Ceramics * Dekton *	CE/LA-OND-DE0645PB	1.306,00	1.580,26
<i>* Remarque : risque accru d'éclats au niveau de la découpe</i>				
Evier individuel				
	Evier individuel	311615PB	691,00	836,11
pièces détachées				
	Crépine	881026	26,00	31,46
	Plaque de trop-plein	881027	20,50	24,81
	Kit de vidange	881028	42,00	50,82
	Lanesto RB siphon avec WMA	240061	21,00	25,41
accessoires				
	Panier	311551PB	195,00	235,95
	grille protège fond	311561PB	97,00	117,37

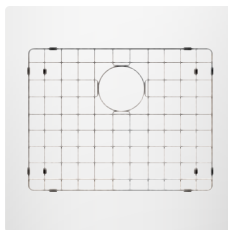

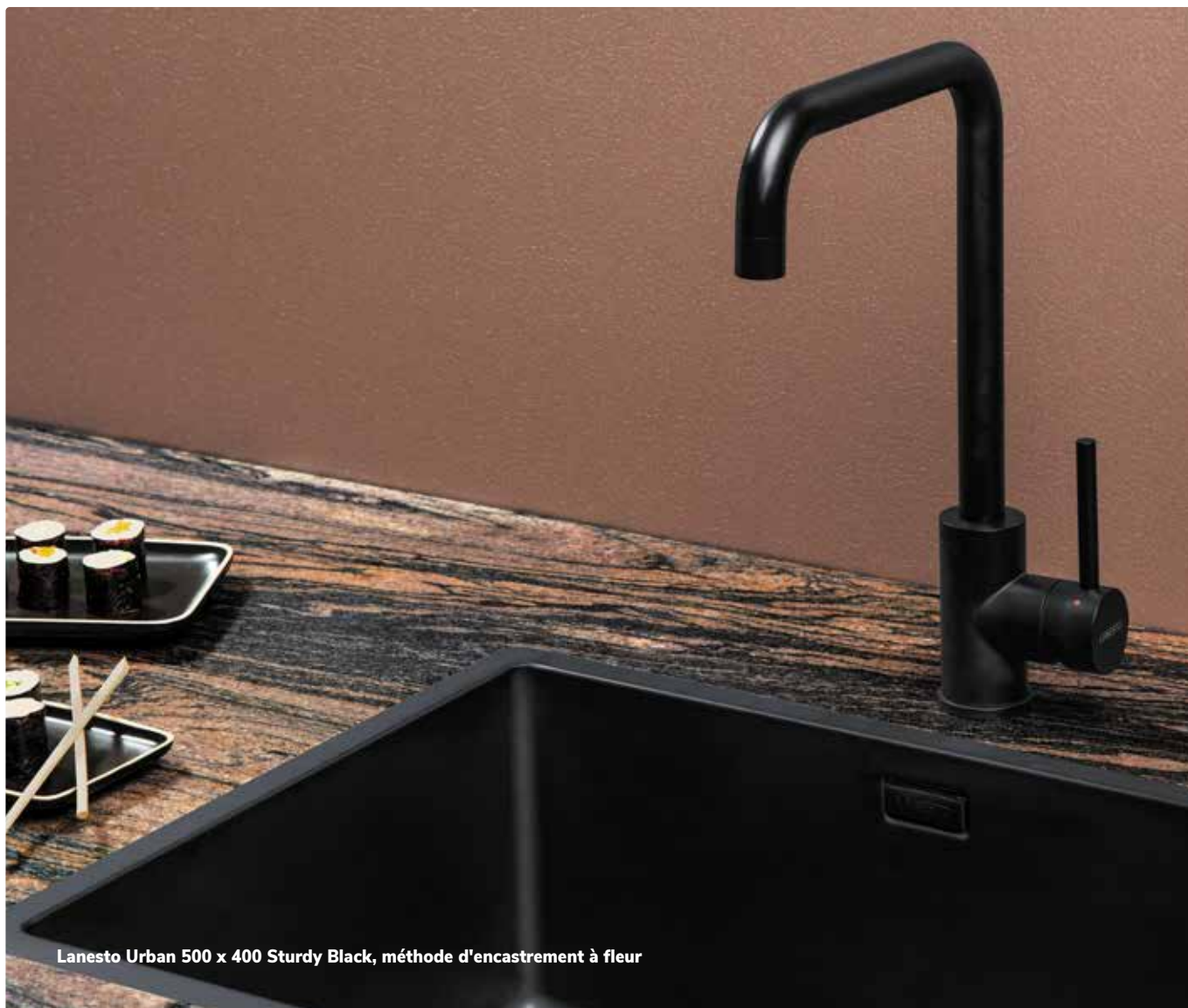

Lanesto Urban 500 x 400 Sturdy Black, méthode d'encastrement à fleur

Lanesto Urban 500 x 400 Sturdy Black (615SB/645SB)

description

Dimension avant :	Montage à fleur	60 mm (avec inox 80 mm)
	Semi sous-encastable	80 mm
	sous-encastable	90 mm
Largeur minimale de l'armoire :		600 mm

Evier en pvd, avec crépine et trop-plein de luxe.

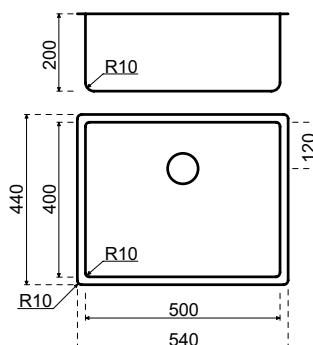

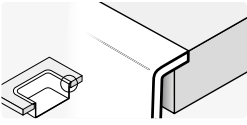
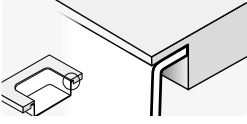
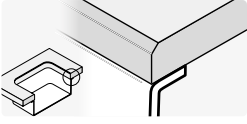
méthode d'installation	matériel	n° de commande.	hors TVA	TVA incluse
Montage à fleur				
	TopLaminate DecorTop Fenix 0.9	SDE-0615SB	1.000,00	1.210,00
	TopCore Fenix 10	TC/FE-VIB-0615SB	1.094,00	1.323,74
	Solid Surface	SS-DE0615SB	1.153,00	1.395,13
	Evora Qstone Evora Granite	CO/GR-DE0615SB	1.153,00	1.395,13
	Cosmolite Obsidiana	CO-DE0615SB	1.153,00	1.395,13
	Glass	GL-DE0615SB	1.153,00	1.395,13
	Evora Ceramics Dekton	CE/LA-DE0615SB	1.153,00	1.395,13
Semi sous-encastrable				
	Contreplaqué droit	HPL-OND-0645SB	1.318,00	1.594,78
	TopCore Fenix 10	TC/FE-SON-0615SB	1.094,00	1.323,74
	Solid Wood	MH-SON-0615SB	1.153,00	1.395,13
sous-encastrable				
	TopCore Fenix 10	TC/FE-OND-0645SB	1.094,00	1.323,74
	Solid Surface	SS-OND-DE0645SB	1.153,00	1.395,13
	Solid Wood	MH-OND-0645SB	1.153,00	1.395,13
	Evora Qstone Evora Granite	CO/GR-OND-DE0645SB	1.392,00	1.684,32
	Cosmolite Obsidiana	CO-OND-DE0645SB	1.392,00	1.684,32
	Glass	GL-OND-DE0645SB	1.392,00	1.684,32
	Evora Ceramics * Dekton *	CE/LA-OND-DE0645SB	1.392,00	1.684,32
* Remarque : risque accru d'éclats au niveau de la découpe				
Evier individuel				
	Evier individuel	311615SB	777,00	940,17
pièces détachées				
	Crépine	881024	31,00	37,51
	Plaque de trop-plein	881025	24,50	29,65
	Kit de vidange	881023	56,00	67,76
	Lanesto RB siphon avec WMA	240061	21,00	25,41
accessoires				
	Grille multifonctions	300079	124,00	150,04
	Panier	311551SB	238,00	287,98
	grille protège fond	311561SB	129,00	156,09
	Porte-torchon	300086	108,00	130,68

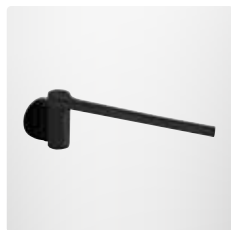
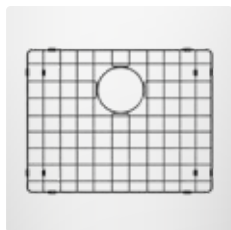
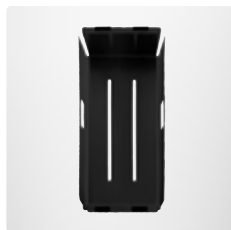



Lanesto Urban 500 x 400 Rose Copper, méthode d'encastrement à fleur

Lanesto Urban 500 x 400 Rose Copper (615RC/645RC)

description

Dimension avant :	Montage à fleur	60 mm (avec inox 80 mm)
	Semi sous-encastable	80 mm
	sous-encastable	90 mm
Largeur minimale de l'armoire :		600 mm

Evier en pvd, avec crépine et trop-plein de luxe.

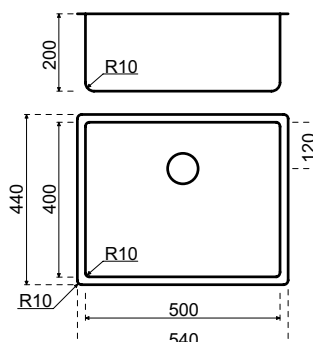
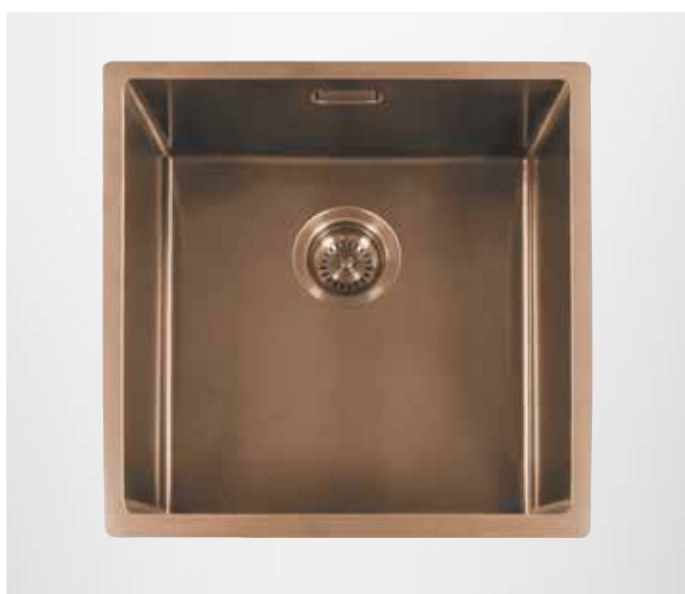

méthode d'installation	matériel	n° de commande.	hors TVA	TVA incluse
Montage à fleur				
	TopLaminate DecorTop Fenix 0.9	SDE-0615RC	848,00	1.026,08
	TopCore Fenix 10	TC/FE-VIB-0615RC	942,00	1.139,82
	Solid Surface	SS-DE0615RC	1.001,00	1.211,21
	Evora Qstone Evora Granite	CO/GR-DE0615RC	1.001,00	1.211,21
	Cosmolite Obsidiana	CO-DE0615RC	1.001,00	1.211,21
	Glass	GL-DE0615RC	1.001,00	1.211,21
	Evora Ceramics Dekton	CE/LA-DE0615RC	1.001,00	1.211,21

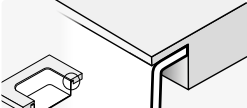
Semi sous-encastrable				
	Contreplaqué droit	HPL-OND-0645RC	1.166,00	1.410,86
	TopCore Fenix 10	TC/FE-SON-0615RC	942,00	1.139,82
	Solid Wood	MH-SON-0615RC	1.001,00	1.211,21

sous-encastrable				
	TopCore Fenix 10	TC/FE-OND-0645RC	942,00	1.139,82
	Solid Surface	SS-OND-DE0645RC	1.001,00	1.211,21
	Solid Wood	MH-OND-0645RC	1.001,00	1.211,21
	Evora Qstone Evora Granite	CO/GR-OND-DE0645RC	1.240,00	1.500,40
	Cosmolite Obsidiana	CO-OND-DE0645RC	1.240,00	1.500,40
	Glass	GL-OND-DE0645RC	1.240,00	1.500,40
	Evora Ceramics * Dekton *	CE/LA-OND-DE0645RC	1.240,00	1.500,40

* Remarque : risque accru d'éclats au niveau de la découpe

Evier individuel				
	Evier individuel	311615RC	625,00	756,25

pièces détachées				
	Crépine	881029	31,00	37,51
	Plaque de trop-plein	881030	20,50	24,81
	Kit de vidange	881031	56,00	67,76
	Lanesto RB siphon avec WMA	240061	21,00	25,41

accessoires				
	Grille multifonctions	300074	98,00	118,58
	Panier	311551RC	175,00	211,75
	grille protège fond	311561RC	97,00	117,37
	Porte-torchon	300088	104,00	125,84

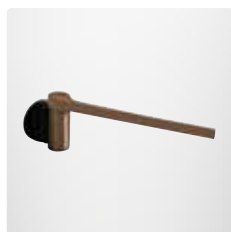
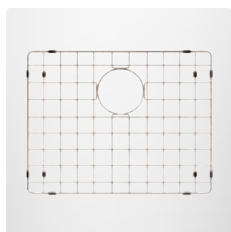



Lanesto évier Urban 740x400 Sturdy Black méthode d'encastrement à fleur

Lanesto Urban 740x400 Sturdy Black (616SB)

description

Dimension avant :	Montage à fleur	60 mm (avec inox 80 mm)
	Semi sous-encastable	80 mm
	sous-encastable	90 mm
Largeur minimale de l'armoire :		800* mm

evier en céramique-pvd, complet avec crépine et trop-plein de luxe. *Pour l'encastrement, il faut découper le caisson pour les attaches. Voir p.17.3 pour l'explication

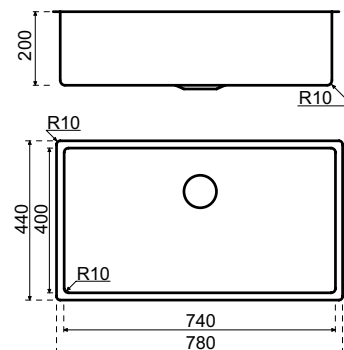

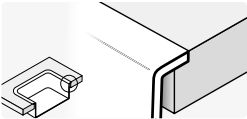
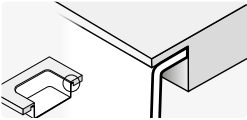
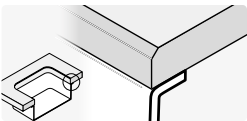
méthode d'installation	matériel	n° de commande.	hors TVA	TVA incluse
Montage à fleur				
	TopLaminate DecorTop Fenix 0.9	SDE-0616SB	1.041,00	1.259,61
	TopCore Fenix 10	TC/FE-VIB-0616SB	1.135,00	1.373,35
	Solid Surface	SS-VIB-DE0616SB	1.194,00	1.444,74
	Evora Qstone Evora Granite	CO/GR-VIB-DE0616SB	1.194,00	1.444,74
	Cosmolite Obsidiana	CO-VIB-DE0616SB	1.194,00	1.444,74
	Glass	GL-VIB-DE0616SB	1.194,00	1.444,74
	Evora Ceramics Dekton	CE/LA-VIB-DE0616SB	1.194,00	1.444,74
Semi sous-encastrable				
	Contreplaqué droit	HPL-OND-0616SB	1.359,00	1.644,39
	TopCore Fenix 10	TC/FE-SON-0616SB	1.135,00	1.373,35
	Solid Wood	MH-SON-0616SB	1.194,00	1.444,74
sous-encastrable				
	TopCore Fenix 10	TC/FE-OND-0616SB	1.135,00	1.373,35
	Solid Surface	SS-OND-DE0616SB	1.194,00	1.444,74
	Solid Wood	MH-OND-0616SB	1.194,00	1.444,74
	Evora Qstone Evora Granite	CO/GR-OND-DE0616SB	1.433,00	1.733,93
	Cosmolite Obsidiana	CO-OND-DE0616SB	1.433,00	1.733,93
	Glass	GL-OND-DE0616SB	1.433,00	1.733,93
	Evora Ceramics * Dekton *	CE/LA-OND-DE0616SB	1.433,00	1.733,93

* Remarque : risque accru d'éclats au niveau de la découpe

Evier individuel

Evier individuel	311616SB	818,00	989,78
------------------	----------	--------	---------------

pièces détachées

Crépine	881024	31,00	37,51
Plaque de trop-plein	881025	24,50	29,65
Kit de vidange	881023	56,00	67,76
Lanesto RB siphon avec WMA	240061	21,00	25,41

accessoires

Grille multifonctions	300079	124,00	150,04
Panier	311551SB	238,00	287,98
Porte-torchon	300086	108,00	130,68

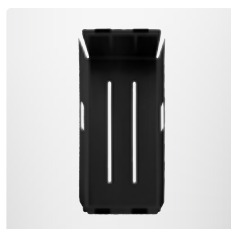



Lanesto évier Urban 340 x 400 + 180 x 400 Gun Metal, méthode d'encastrement à fleur

Lanesto Urban 340 x 400 + 180 x 400 Gun Metal (618GM/648GM)

description

Dimension avant :	Montage à fleur	60 mm (avec inox 80 mm)
	Semi sous-encastable	80 mm
	sous-encastable	90 mm
Largeur minimale de l'armoire :		600 mm*

Évier en pvd, avec crépine et trop-plein de luxe.

*Pour l'encastrement à fleur, les découpes dans le caisson sont nécessaires pour les attaches.

Voir explication p.17.3

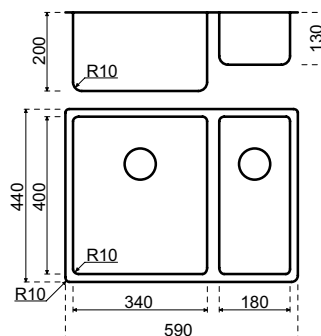

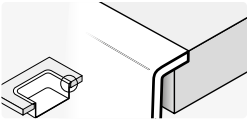
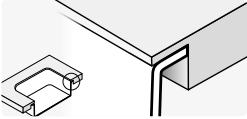
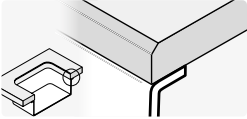
méthode d'installation	matériel	n° de commande.	hors TVA	TVA incluse
Montage à fleur				
	TopLaminate DecorTop Fenix 0.9	SDE-0618GM	1.171,00	1.416,91
	TopCore Fenix 10	TC/FE-VIB-0618GM	1.265,00	1.530,65
	Solid Surface	SS-DE0618GM	1.324,00	1.602,04
	Evora Qstone Evora Granite	CO/GR-DE0618GM	1.324,00	1.602,04
	Cosmolite Obsidiana	CO-DE0618GM	1.324,00	1.602,04
	Glass	GL-DE0618GM	1.324,00	1.602,04
	Evora Ceramics Dekton	CE/LA-DE0618GM	1.324,00	1.602,04
Semi sous-encastrable				
	Contreplaqué droit	HPL-OND-0648GM	1.489,00	1.801,69
	TopCore Fenix 10	TC/FE-SON-0618GM	1.265,00	1.530,65
	Solid Wood	MH-SON-0618GM	1.324,00	1.602,04
sous-encastrable				
	TopCore Fenix 10	TC/FE-OND-0648GM	1.265,00	1.530,65
	Solid Surface	SS-OND-DE0648GM	1.324,00	1.602,04
	Solid Wood	MH-OND-0648GM	1.324,00	1.602,04
	Evora Qstone Evora Granite	CO/GR-OND-DE0648GM	1.563,00	1.891,23
	Cosmolite Obsidiana	CO-OND-DE0648GM	1.563,00	1.891,23
	Glass	GL-OND-DE0648GM	1.563,00	1.891,23
	Evora Ceramics * Dekton *	CE/LA-OND-DE0648GM	1.563,00	1.891,23
* Remarque : risque accru d'éclats au niveau de la découpe				
Evier individuel				
	Evier individuel	311618GM	948,00	1.147,08
pièces détachées				
	Crépine	881017	25,50	30,86
	Plaque de trop-plein	881006	20,50	24,81
	Kit d'évacuation (commander 2)	881014	42,00	50,82
	Lanesto RB siphon avec WMA	240071	33,00	39,93
accessoires				
	Grille multifonctions	300076	102,00	123,42
	Panier	311551GM	175,00	211,75
	Porte-torchon	300070	104,00	125,84

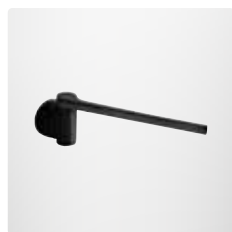



Evier Lanesto Urban 340 x 400 + 180 x 400 Copper, méthode semi-sous-encastrement

Lanesto Urban 340 x 400 + 180 x 400 Copper (618CP/648CP)

description

Dimension avant :	Montage à fleur	60 mm (avec inox 80 mm)
	Semi sous-encastable	80 mm
	sous-encastable	90 mm
Largeur minimale de l'armoire :		600 mm*

Evier en pvd, avec crépine et trop-plein de luxe.

*Pour l'encastrement à fleur, les découpes dans le caisson sont nécessaires pour les attaches.

Voir explication p.17.3

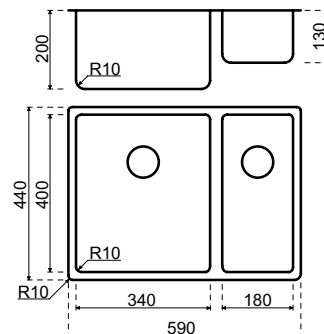

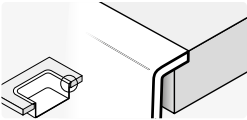
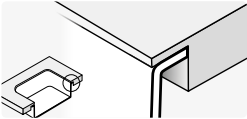
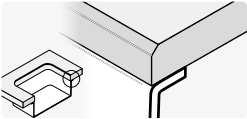
méthode d'installation	matériel	n° de commande.	hors TVA	TVA incluse
Montage à fleur				
	TopLaminate DecorTop Fenix 0.9	SDE-0618CP	1.171,00	1.416,91
	TopCore Fenix 10	TC/FE-VIB-0618CP	1.265,00	1.530,65
	Solid Surface	SS-DE0618CP	1.324,00	1.602,04
	Evora Qstone Evora Granite	CO/GR-DE0618CP	1.324,00	1.602,04
	Cosmolite Obsidiana	CO-DE0618CP	1.324,00	1.602,04
	Glass	GL-DE0618CP	1.324,00	1.602,04
	Evora Ceramics Dekton	CE/LA-DE0618CP	1.324,00	1.602,04
Semi sous-encastrable				
	Contreplaqué droit	HPL-OND-0648CP	1.489,00	1.801,69
	TopCore Fenix 10	TC/FE-SON-0618CP	1.265,00	1.530,65
	Solid Wood	MH-SON-0618CP	1.324,00	1.602,04
sous-encastrable				
	TopCore Fenix 10	TC/FE-OND-0648CP	1.265,00	1.530,65
	Solid Surface	SS-OND-0648CP	1.324,00	1.602,04
	Solid Wood	MH-OND-0648CP	1.324,00	1.602,04
	Evora Qstone Evora Granite	CO/GR-OND-DE0648CP	1.563,00	1.891,23
	Cosmolite Obsidiana	CO-OND-DE0648CP	1.563,00	1.891,23
	Glass	GL-OND-DE0648CP	1.563,00	1.891,23
	Evora Ceramics * Dekton *	CE/LA-OND-DE0648CP	1.563,00	1.891,23
<small>* Remarque : risque accru d'éclats au niveau de la découpe</small>				
Evier individuel				
	Evier individuel	311618CP	948,00	1.147,08
pièces détachées				
	Crépine	881018	25,50	30,86
	Plaque de trop-plein	881007	20,50	24,81
	Kit d'évacuation (commander 2)	881015	42,00	50,82
	Lanesto RB siphon avec WMA	240071	33,00	39,93
accessoires				
	Grille multifonctions	300077	98,00	118,58
	Panier	311551CP	175,00	211,75
	Porte-torchon	300071	104,00	125,84





Evier Lanesto Urban 340 x 400 + 180 x 400 Gold, méthode encastrement à fleur

Lanesto Urban 340 x 400 + 180 x 400 Gold (618GO/648GO)

description

Dimension avant :	Montage à fleur	60 mm (avec inox 80 mm)
	Semi sous-encastrable	80 mm
	sous-encastrable	90 mm
Largeur minimale de l'armoire :		600 mm*

Evier en pvd, avec crépine et trop-plein de luxe.

*Pour l'encastrement à fleur, les découpes dans le caisson sont nécessaires pour les attaches.

Voir explication p.17.3

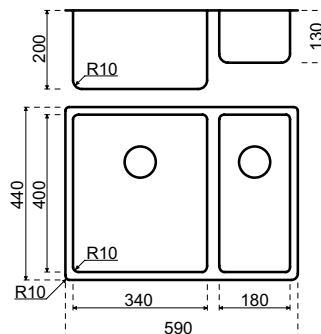

méthode d'installation	matériel	n° de commande.	hors TVA	TVA incluse
Montage à fleur				
	TopLaminate DecorTop Fenix 0.9	SDE-0618GO	1.171,00	1.416,91
	TopCore Fenix 10	TC/FE-VIB-0618GO	1.265,00	1.530,65
	Solid Surface	SS-DE0618GO	1.324,00	1.602,04
	Evora Qstone Evora Granite	CO/GR-DE0618GO	1.324,00	1.602,04
	Cosmolite Obsidiana	CO-DE0618GO	1.324,00	1.602,04
	Glass	GL-DE0618GO	1.324,00	1.602,04
	Evora Ceramics Dekton	CE/LA-DE0618GO	1.324,00	1.602,04
Semi sous-encastrable				
	Contreplaqué droit	HPL-OND-0648GO	1.489,00	1.801,69
	TopCore Fenix 10	TC/FE-SON-0618GO	1.265,00	1.530,65
	Solid Wood	MH-SON-0618GO	1.324,00	1.602,04
sous-encastrable				
	TopCore Fenix 10	TC/FE-OND-0648GO	1.265,00	1.530,65
	Solid Surface	SS-OND-DE0648GO	1.324,00	1.602,04
	Solid Wood	MH-OND-0648GO	1.324,00	1.602,04
	Evora Qstone Evora Granite	CO/GR-OND-DE0648GO	1.563,00	1.891,23
	Cosmolite Obsidiana	CO-OND-DE0648GO	1.563,00	1.891,23
	Glass	GL-OND-DE0648GO	1.563,00	1.891,23
	Evora Ceramics * Dekton *	CE/LA-OND-DE0648GO	1.563,00	1.891,23
* Remarque : risque accru d'éclats au niveau de la découpe				
Evier individuel				
	Evier individuel	311618GO	948,00	1.147,08
pièces détachées				
	Crépine	881019	25,50	30,86
	Plaque de trop-plein	881008	20,50	24,81
	Kit d'évacuation (commander 2)	881016	42,00	50,82
	Lanesto RB siphon avec WMA	240071	33,00	39,93
accessoires				
	Grille multifonctions	300078	98,00	118,58
	Panier	311551GO	175,00	211,75
	Porte-torchon	300072	104,00	125,84

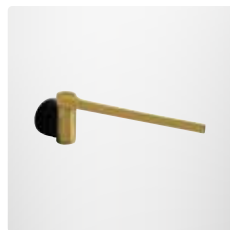



Lanesto Urban 340x400+180x400 Sturdy Black, méthode d'encastrement à fleur

Lanesto Urban 340x400+180x400 Sturdy Black (618SB)

description

Dimension avant :	Montage à fleur	60 mm (avec inox 80 mm)
	Semi sous-encastable	80 mm
	sous-encastable	90 mm
Largeur minimale de l'armoire :		600 mm*

evier en céramique-pvd, complet avec crépine et trop-plein de luxe. *Pour l'encastrement, il faut découper le caisson pour les attaches. Voir p.17.3 pour l'explication

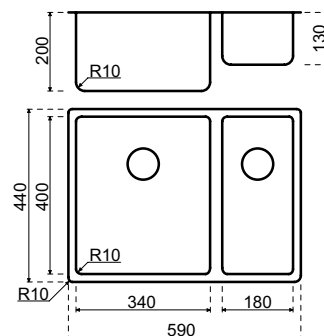

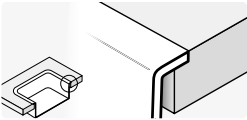
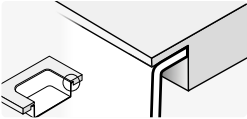
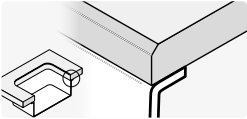
méthode d'installation	matériel	n° de commande.	hors TVA	TVA incluse
Montage à fleur				
	TopLaminate DecorTop Fenix 0.9	SDE-0618SB	1.323,00	1.600,83
	TopCore Fenix 10	TC/FE-VIB-0618SB	1.417,00	1.714,57
	Solid Surface	SS-DE0618SB	1.476,00	1.785,96
	Evora Qstone Evora Granite	CO/GR-DE0618SB	1.476,00	1.785,96
	Cosmolite Obsidiana	CO-VIB-DE0618SB	1.476,00	1.785,96
	Glass	GL-DE0618SB	1.476,00	1.785,96
	Evora Ceramics Dekton	CE/LA-DE0618SB	1.476,00	1.785,96
Semi sous-encastrable				
	Contreplaqué droit	HPL-OND-0648SB	1.641,00	1.985,61
	TopCore Fenix 10	TC/FE-SON-0618SB	1.417,00	1.714,57
	Solid Wood	MH-SON-0618SB	1.476,00	1.785,96
sous-encastrable				
	TopCore Fenix 10	TC/FE-OND-0648SB	1.417,00	1.714,57
	Solid Surface	SS-DE0618SB	1.476,00	1.785,96
	Solid Wood	MH-OND-0648SB	1.476,00	1.785,96
	Evora Qstone Evora Granite	CO/GR-OND-DE0648SB	1.715,00	2.075,15
	Cosmolite Obsidiana	CO-OND-DE0618SB	1.715,00	2.075,15
	Glass	GL-OND-DE0648SB	1.715,00	2.075,15
	Evora Ceramics * Dekton *	CE/LA-OND-DE0648SB	1.715,00	2.075,15
* Remarque : risque accru d'éclats au niveau de la découpe				
Evier individuel				
	Evier individuel	311618SB	1.100,00	1.331,00
pièces détachées				
	Crépine	881024	31,00	37,51
	Plaque de trop-plein	881025	24,50	29,65
	Kit d'évacuation (commander 2)	881023	56,00	67,76
	Lanesto RB siphon avec WMA	240061	21,00	25,41
accessoires				
	Grille multifonctions	300079	124,00	150,04
	Panier	311551SB	238,00	287,98
	Porte-torchon	300086	108,00	130,68

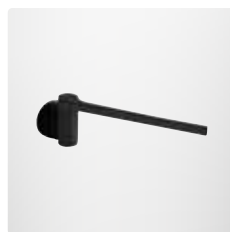
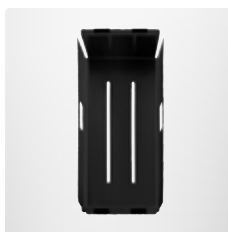



Lanesto évier Urban 340 x 400 + 340 x 400 Gun Metal, méthode semi sous-encastrable

Lanesto Urban 340 x 400 + 340 x 400 Gun Metal (620GM)

description

Dimension avant :	Montage à fleur	60 mm (avec inox 80 mm)
	<i>Semi sous-encastrable</i>	80 mm
	<i>sous-encastrable</i>	90 mm
Largeur minimale de l'armoire :		800 mm*

Evier en pvd, avec crépine et trop-plein de luxe.

*Pour l'encastrement à fleur, les découpes dans le caisson sont nécessaires pour les attaches.

Voir explication p.17.3

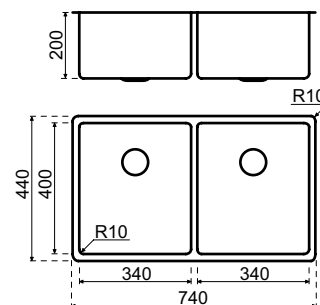

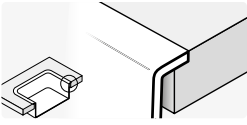
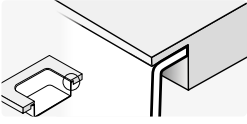
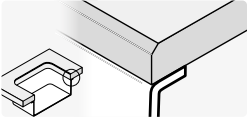
méthode d'installation	matériel	n° de commande.	hors TVA	TVA incluse
Montage à fleur				
	TopLaminate DecorTop Fenix 0.9	SDE-0620GM	1.237,00	1.496,77
	TopCore Fenix 10	TC/FE-VIB-0620GM	1.331,00	1.610,51
	Solid Surface	SS-VIB-DE0620GM	1.390,00	1.681,90
	Evora Qstone Evora Granite	CO/GR-VIB-DE0620GM	1.390,00	1.681,90
	Cosmolite Obsidiana	CO-VIB-DE0620GM	1.390,00	1.681,90
	Glass	GL-VIB-DE0620GM	1.390,00	1.681,90
	Evora Ceramics Dekton	CE/LA-VIB-DE0620GM	1.390,00	1.681,90
Semi sous-encastrable				
	Contreplaqué droit	HPL-OND-0620GM	1.555,00	1.881,55
	TopCore Fenix 10	TC/FE-SON-0620GM	1.331,00	1.610,51
	Solid Wood	MH-SON-0620GM	1.390,00	1.681,90
sous-encastrable				
	TopCore Fenix 10	TC/FE-OND-0620GM	1.331,00	1.610,51
	Solid Surface	SS-OND-DE0620GM	1.390,00	1.681,90
	Solid Wood	MH-OND-0620GM	1.390,00	1.681,90
	Evora Qstone Evora Granite	CO/GR-OND-DE0620GM	1.629,00	1.971,09
	Cosmolite Obsidiana	CO-OND-DE0620GM	1.629,00	1.971,09
	Glass	GL-OND-DE0620GM	1.629,00	1.971,09
	Evora Ceramics * Dekton *	CE/LA-OND-DE0620GM	1.629,00	1.971,09
* Remarque : risque accru d'éclats au niveau de la découpe				
Evier individuel				
	Evier individuel	311620GM	1.014,00	1.226,94
pièces détachées				
	Crépine	881017	25,50	30,86
	Plaque de trop-plein	881006	20,50	24,81
	Kit d'évacuation (commander 2)	881014	42,00	50,82
	Lanesto RB siphon avec WMA	240071	33,00	39,93
accessoires				
	Grille multifonctions	300076	102,00	123,42
	Panier	311551GM	175,00	211,75
	Porte-torchon	300070	104,00	125,84

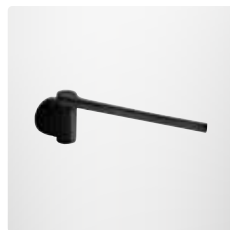



Lanesto Urban 340x400+340x400 Sturdy Black, méthode d'encastrement à fleur

Lanesto Urban 340x400+340x400 Sturdy Black (620SB)

description

Dimension avant :	Montage à fleur	60 mm (avec inox 80 mm)
	Semi sous-encastable	80 mm
	sous-encastable	90 mm
Largeur minimale de l'armoire :		800 mm*

evier en céramique-pvd, complet avec crépine et trop-plein de luxe. *Pour l'encastrement, il faut découper le caisson pour les attaches. Voir p.17.3 pour l'explication

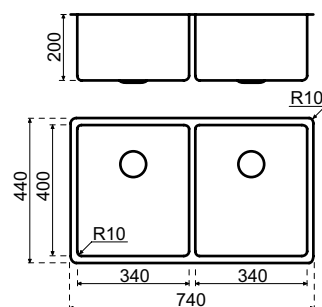

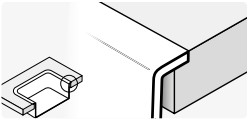
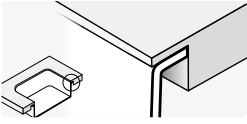
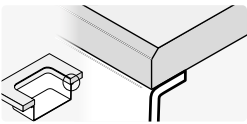
méthode d'installation	matériel	n° de commande.	hors TVA	TVA incluse
Montage à fleur				
	TopLaminate DecorTop Fenix 0.9	SDE-0620SB	1.389,00	1.680,69
	TopCore Fenix 10	TC/FE-VIB-0620SB	1.483,00	1.794,43
	Solid Surface	SS-VIB-DE0620SB	1.542,00	1.865,82
	Evora Qstone Evora Granite	CO/GR-VIB-DE0620SB	1.542,00	1.865,82
	Cosmolite Obsidiana	CO-VIB-DE0620SB	1.542,00	1.865,82
	Glass	GL-VIB-DE0620SB	1.542,00	1.865,82
	Evora Ceramics Dekton	CE/LA-VIB-DE0620SB	1.542,00	1.865,82
Semi sous-encastrable				
	Contreplaqué droit	HPL-OND-0620SB	1.707,00	2.065,47
	TopCore Fenix 10	TC/FE-SON-0620SB	1.483,00	1.794,43
	Solid Wood	MH-SON-0620SB	1.542,00	1.865,82
sous-encastrable				
	TopCore Fenix 10	TC/FE-OND-0620SB	1.483,00	1.794,43
	Solid Surface	SS-OND-DE0620SB	1.542,00	1.865,82
	Solid Wood	MH-OND-0620SB	1.542,00	1.865,82
	Evora Qstone Evora Granite	CO/GR-OND-DE0620SB	1.781,00	2.155,01
	Cosmolite Obsidiana	CO-OND-DE0620SB	1.781,00	2.155,01
	Glass	GL-OND-DE0620SB	1.781,00	2.155,01
	Evora Ceramics * Dekton *	CE/LA-OND-DE0620SB	1.781,00	2.155,01
<small>* Remarque : risque accru d'éclats au niveau de la découpe</small>				
Evier individuel				
	Evier individuel	311620SB	1.166,00	1.410,86
pièces détachées				
	Crépine	881017	25,50	30,86
	Plaque de trop-plein	881006	20,50	24,81
	Kit d'évacuation (commander 2)	881014	42,00	50,82
	Lanesto RB siphon avec WMA	240071	33,00	39,93
accessoires				
	Grille multifonctions	300079	124,00	150,04
	Panier	311551SB	238,00	287,98
	Porte-torchon	300086	108,00	130,68

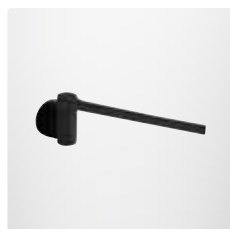
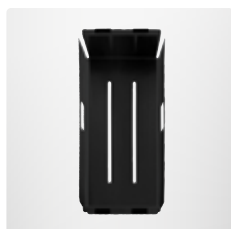



Lanesto Lyse Foggy Black évier, méthode d'encastrement à fleur

Lanesto Lyse Foggy Black 430 x 370 (606/626)



description

Dimension avant :	Montage à fleur	60 mm (inox)
	Semi sous-encastable	80 mm
	sous-encastable	90 mm
Largeur minimale de l'armoire :		600 mm

Evier Fibbertec, complet avec crépine noire et trop-plein de luxe. Convient également comme évier à encastrer.

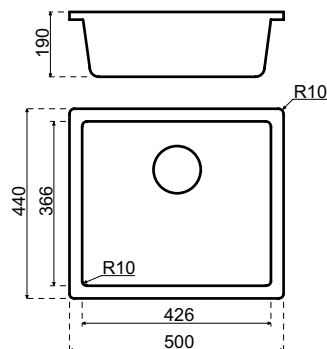

méthode d'installation	matériel	n° de commande.	hors TVA	TVA incluse
Montage à fleur				
	TopLaminate DecorTop Fenix 0.9	SDE-0606	574,00	694,54
	TopCore Fenix 10	TC/FE-VIB-0606	729,00	882,09
	Solid Surface	SS-DE0606	788,00	953,48
	Evora Qstone Evora Granite	CO/GR-DE0606	788,00	953,48
	Cosmolite Obsidiana	CO-DE0606	788,00	953,48
	Glass Inox	GL-DE0606	788,00	953,48
	Evora Ceramics Dekton	CE/LA-DE0606	788,00	953,48
Semi sous-encastable				
	Contreplaqué droit	HPL-OND-0626	953,00	1.153,13
	TopCore Fenix 10	TC/FE-SON-0606	729,00	882,09
	Solid Wood	MH-SON-0606	788,00	953,48
sous-encastable				
	TopCore Fenix 10	TC/FE-OND-0626	729,00	882,09
	Solid Surface	SS-OND-DE0626	788,00	953,48
	Solid Wood	MH-OND-0626	788,00	953,48
	Evora Qstone Evora Granite	CO/GR-OND-DE0626	906,00	1.096,26
	Cosmolite Obsidiana	CO-OND-DE0626	906,00	1.096,26
	Glass	GL-OND-DE0626	906,00	1.096,26
	Evora Ceramics * Dekton *	CE/LA-OND-DE0626	906,00	1.096,26
* Remarque : risque accru d'éclats au niveau de la découpe				

Evier individuel

Montage en surface/encastrement*	311626	412,00	498,52
----------------------------------	--------	--------	---------------

pièces détachées

Crépine	240019	25,50	30,86
Plaque de trop-plein	240038	19,50	23,60
Kit de vidange	240029	50,50	61,11
Lanesto RB siphon avec WMA	240061	21,00	25,41

* La version encastree à fleur n'est pas vendue séparément (uniquement en combinaison avec un plan de travail).

Lanesto Sogne 2.0 400 x 380 noir (662)



description

Dimension avant :	Montage à fleur	60 mm
	Semi sous-encastable	80 mm
	sous-encastable	90 mm
Largeur minimale de l'armoire :		500 mm

Evier en Quartztec, complet avec crépine semi-intégrée noire et trop-plein de luxe. Convient également comme évier à encastrer.

Attention : le montage d'un kit de support est nécessaire pour l'encastrement et le (semi)-sous-encastrement. Celui-ci est inclus (non compris dans le prix), sauf si un évier séparé (311662ZVIB/OPB) est commandé.

Montage à fleur (VIB)

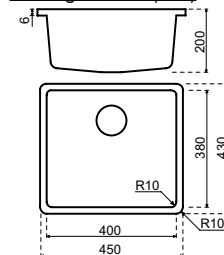

Encastré/sous-encastré

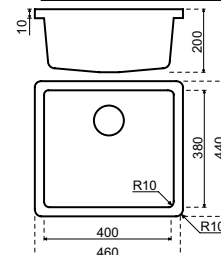

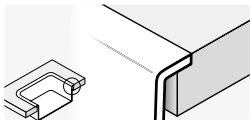
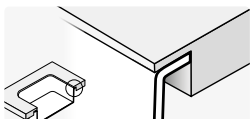
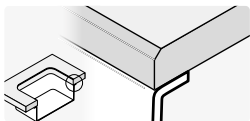
méthode d'installation	matériel	n° de commande.	hors TVA	TVA incluse
Montage à fleur				
	Evora Qstone Evora Granite	CO/GR-VIB-DE0662Z	723,00	874,83
	Cosmolite Obsidiana	CO-VIB-DE0662Z	723,00	874,83
	Evora Ceramics Dekton	CE/LA-VIB-DE0662Z	723,00	874,83
Semi sous-encastable				
	Contreplaqué droit	HPL-OND-0662Z	977,00	1.182,17
	TopCore Fenix 10	TC/FE-SON-0662Z	656,00	793,76
	Solid Wood	MH-SON-0662Z	723,00	874,83
sous-encastable				
	TopCore Fenix 10	TC/FE-OND-0662Z	753,00	911,13
	Solid Surface	SS-OND-DE0662Z	812,00	982,52
	Solid Wood	MH-OND-0662Z	812,00	982,52
	Evora Qstone Evora Granite	CO/GR-OND-DE0662Z	930,00	1.125,30
	Cosmolite Obsidiana	CO-OND-DE0662Z	930,00	1.125,30
	Glass	GL-OND-DE0662Z	930,00	1.125,30
	Evora Ceramics * Dekton *	CE/LA-OND-DE0662Z	930,00	1.125,30

* Remarque : risque accru d'éclats au niveau de la découpe

Evier individuel

Montage à fleur (VIB)	311662ZVIB	436,00	527,56
Encastré/sous-encasté	311662ZOPB	436,00	527,56

pièces détachées

Crépine	240019	25,50	30,86
Plaque de trop-plein	240038	19,50	23,60
Ensemble de vidange (sans plaque de trop-plein)	240053	49,50	59,90
Lanesto RB siphon avec WMA	240061	21,00	25,41
Kit de support	DIV-STEUN-GR	94,00	113,74

Lanesto Sogne 2.0 500 x 380 noir (663)



description

Dimension avant :	Montage à fleur	60 mm
	Semi sous-encastable	80 mm
	sous-encastable	90 mm
Largeur minimale de l'armoire :		600 mm

Evier en Quartztec, complet avec crépine semi-intégrée noire et trop-plein de luxe. Convient également comme évier à encastrer.

Remarque : le montage d'un kit de support est obligatoire pour les unités encastrées et (semi-)encastrées. Il est inclus (non compris dans le prix), sauf si un évier séparé (311663ZVIB/OPB) est commandé.

Montage à fleur (VIB)

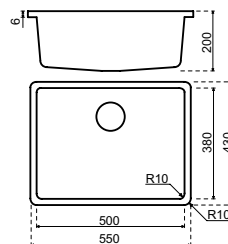

Encastré/sous-encasté

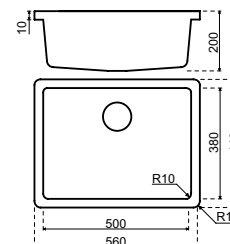

méthode d'installation	matériel	n° de commande.	hors TVA	TVA incluse
Montage à fleur				
	Evora Qstone Evora Granite Cosmolite Obsidiana Evora Ceramics Dekton	CO/GR-VIB-DE0663Z CO-VIB-DE0663Z CE/LA-VIB-DE0663Z	828,00 828,00 828,00	1.001,88 1.001,88 1.001,88
Semi sous-encastable				
	Contreplaqué droit TopCore Fenix 10 Solid Wood	HPL-OND-0663Z TC/FE-SON-0663Z MH-SON-0663Z	993,00 769,00 828,00	1.201,53 930,49 1.001,88
sous-encastable				
	TopCore Fenix 10 Solid Surface Solid Wood Evora Qstone Evora Granite Cosmolite Obsidiana Glass Evora Ceramics * Dekton *	TC/FE-OND-0663Z SS-OND-DE0663Z MH-OND-0663Z CO/GR-OND-DE0663Z CO-OND-DE0663Z GL-OND-DE0663Z CE/LA-OND-DE0663Z	769,00 828,00 828,00 1.067,00 1.067,00 1.067,00 1.067,00	930,49 1.001,88 1.001,88 1.291,07 1.291,07 1.291,07 1.291,07
* Remarque : risque accru d'éclats au niveau de la découpe				
Evier individuel				
	Montage à fleur (VIB)	311663ZVIB	452,00	546,92
	Encastré/sous-encasté	311663ZOPB	452,00	546,92
pièces détachées				
	Crépine	240019	25,50	30,86
	Plaque de trop-plein	240038	19,50	23,60
	Ensemble de vidange (sans plaque de trop-plein)	240053	49,50	59,90
	Lanesto RB siphon avec WMA	240061	21,00	25,41
	Kit de support	DIV-STEUN-GR	94,00	113,74

Corian 965



description

Dimension avant : 90 mm
 Largeur minimale de l'armoire : 450 mm

Complet avec crépine et trop-plein.

Note : ne convient pas en combinaison avec de l'eau bouillante (robinet)

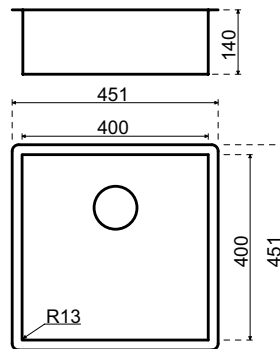

évier uniquement possible dans les couleurs ci-dessous

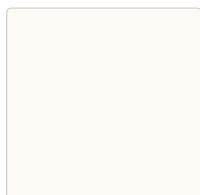

Glacier White

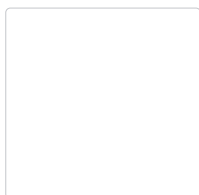

Designer White

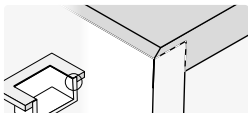
méthode d'installation	matériel	n° de commande.	hors TVA	TVA incluse
 collé sans soudure	Glacier White	HM-CO965GW	1.415,00	1.712,15
	Designer White	HM-CO965DW	1.415,00	1.712,15

pièces détachées

Lanesto RB siphon avec WMA	240061	21,00	25,41
----------------------------	--------	-------	--------------

Corian 970



description

Dimension avant : 90 mm
 Largeur minimale de l'armoire : 600 mm

Complet avec crépine et trop-plein.

Note : ne convient pas en combinaison avec de l'eau bouillante (robinet)

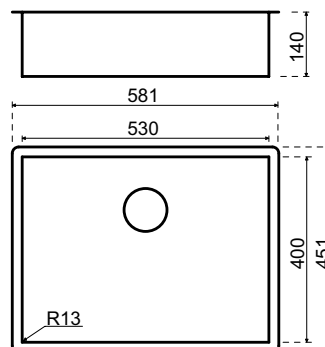

évier uniquement possible dans les couleurs ci-dessous

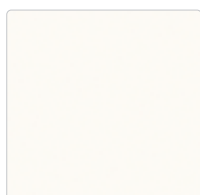

Glacier White

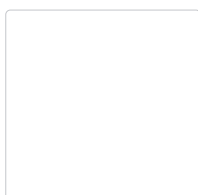

Designer White

méthode d'installation	matériel	n° de commande.	hors TVA	TVA incluse
collé sans soudure	Glacier White	HM-CO970GW	1.616,00	1.955,36
	Designer White	HM-CO970DW	1.616,00	1.955,36

pièces détachées

Lanesto RB siphon avec WMA	240061	21,00	25,41
----------------------------	--------	-------	--------------



Fenix évier 500 x 400 Bold Black, méthode semi sous-encastable

17

Fenix

Fenix 500 x 400



description

Dimension avant : *Semi sous-encastable* 90 mm
sous-encastable 90 mm
 Largeur minimale de l'armoire : 600 mm
 Complet avec crépine en inox, trop-plein et siphon

A noter :

> Le montage du kit de support fourni (non inclus dans le prix) est obligatoire.

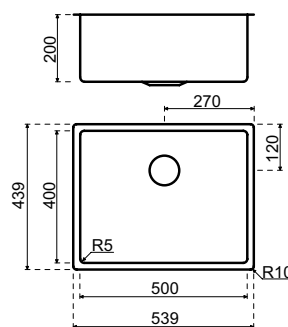

Version améliorée !
 maintenant possible avec un robinet d'eau bouillante.

évier uniquement possible dans les couleurs ci-dessous

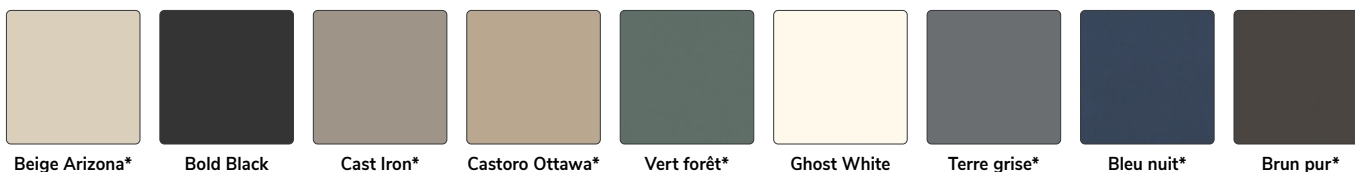

* Ces éviers ne sont pas de stock. Délai de livraison d'environ 6 semaines

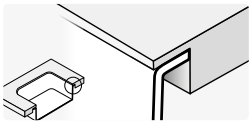
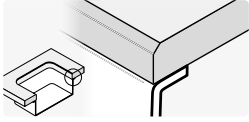
méthode d'installation	matériel	n° de commande.	hors TVA	TVA incluse
	Beige Arizona	FE-SON-5040-BEA	1.679,00	2.031,59
	Bold Black	FE-SON-5040-BOB	1.560,00	1.887,60
	Cast Iron	FE-SON-5040-CAI	1.679,00	2.031,59
	Castoro Ottawa	FE-SON-5040-CAO	1.679,00	2.031,59
	Forest Green	FE-SON-5040-FOG	1.679,00	2.031,59
	Ghost White	FE-SON-5040-GOW	1.560,00	1.887,60
	Gray Land	FE-SON-5040-GRL	1.679,00	2.031,59
	Night Blue	FE-SON-5040-NIB	1.679,00	2.031,59
	Pure Brown	FE-SON-5040-PUB	1.679,00	2.031,59
		Beige Arizona	FE-OND-5040-BEA	1.679,00
Bold Black		FE-OND-5040-BOB	1.560,00	1.887,60
Cast Iron		FE-OND-5040-CAI	1.679,00	2.031,59
Castoro Ottawa		FE-OND-5040-CAO	1.679,00	2.031,59
Forest Green		FE-OND-5040-FOG	1.679,00	2.031,59
Ghost White		FE-OND-5040-GOW	1.560,00	1.887,60
Gray Land		FE-OND-5040-GRL	1.679,00	2.031,59
Night Blue		FE-OND-5040-NIB	1.679,00	2.031,59
Pure Brown		FE-OND-5040-PUB	1.679,00	2.031,59

pièces détachées

Lanesto RB siphon avec WMA	240061	21,00	25,41
Kit de support	DIV-STEUN-GR	94,00	113,74

Lanesto Stone 450 fond plat



description

Dimension avant : *en onglet* 90 mm
sous-encastable 90 mm
 Largeur minimale de l'armoire : 500 mm
 Evier en pierre complet avec crépine et trop-plein. Sans gradient.
 Disponible dans toutes les couleurs de plan de travail.
Convient en combinaison avec un robinet d'eau bouillante, sauf pour la version composite.
Remarque : le montage du kit de support fourni (non inclus dans le prix) est obligatoire.

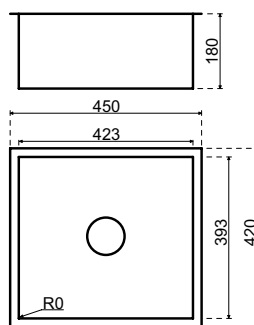

méthode d'installation	matériel	n° de commande.	hors TVA	TVA incluse
en onglet				
	Evora Qstone	CO-4542VERSTEK	2.010,00	2.432,10
	Evora Granit	GR12-4542 MITER	2.010,00	2.432,10
	Cosmolite	CO-4542VERSTEK	2.010,00	2.432,10
	Obsidiana	CO-4542VERSTEK	2.010,00	2.432,10
	Evora Ceramics	CER-4542 MITER	2.010,00	2.432,10
	Dekton	DE-4542VERSTEK	2.010,00	2.432,10
sous-encastable				
	Evora Qstone	CO-4542STEEN	1.489,00	1.801,69
	Evora Granit	GR12-4542STEEN	1.489,00	1.801,69
	Cosmolite	CO-4542STEEN	1.489,00	1.801,69
	Obsidiana	CO-4542STEEN	1.489,00	1.801,69
	Evora Ceramics *	CER-4542STEEN	1.489,00	1.801,69
	Dekton *	DE-4542STEEN	1.489,00	1.801,69

* Remarque : risque accru d'éclats au niveau de la découpe

Cet évier peut également être combiné avec un ensemble de vidange en pvd. Celui-ci doit être commandé en supplément (voir pièces détachées ci-dessous).

Evier individuel

	Evier individuel	xx-4542LOS	995,00	1.203,95
--	------------------	------------	--------	-----------------

pièces détachées

Crépine	240018	19,50	23,60
Plaque de trop-plein	240027	14,50	17,55
Bouchon Magna	240034	16,50	19,97
Kit de vidange Inox	240031	37,00	44,77
Kit de vidange Gun Metal	240039GM	76,00	91,96
Kit de vidange Copper	240039CP	76,00	91,96
Kit de vidange Gold	240039GO	76,00	91,96
Ensemble de vidange Noir	240029	50,50	61,11
Lanesto RB siphon avec WMA	240061	21,00	25,41
Kit de support	DIV-STEUN-GR	94,00	113,74

Lanesto Stone 450 fond à enveloppe



description

Dimension avant : *en onglet* 90 mm
sous-encastable 90 mm
 Largeur minimale de l'armoire : 500 mm

Évier en pierre complet avec crépine et trop-plein
 Disponible dans toutes les couleurs de plan.

Convient en combinaison avec un robinet d'eau bouillante, sauf pour la version composite.

Remarque : le montage du kit de support fourni (non inclus dans le prix) est obligatoire.

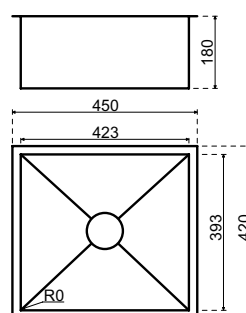

méthode d'installation	matériel	n° de commande.	hors TVA	TVA incluse
en onglet				
	Evora Qstone	CO-4542EVERSTEK	2.305,00	2.789,05
	Evora Granit	GR12-4542STONE	2.305,00	2.789,05
	Cosmolite	CO-4542EVERSTEK	2.305,00	2.789,05
	Obsidiana	CO-4542EVERSTEK	2.305,00	2.789,05
	Evora Ceramics	CER-4542EVERSTEK	2.305,00	2.789,05
	Dekton	THE-4542EVERK	2.305,00	2.789,05
sous-encastable				
	Evora Qstone	CO-4542STONE	1.784,00	2.158,64
	Evora Granit	GR12-4542STONE	1.784,00	2.158,64
	Cosmolite	CO-4542STONE	1.784,00	2.158,64
	Obsidiana	CO-4542STONE	1.784,00	2.158,64
	Evora Ceramics *	CER-4542STONE	1.784,00	2.158,64
	Dekton *	DE-4542STONE	1.784,00	2.158,64

* Remarque : risque accru d'éclats au niveau de la découpe

Cet évier peut également être combiné avec un ensemble de vidange en pvd. Celui-ci doit être commandé en supplément (voir pièces détachées ci-dessous).

Evier individuel

	Evier individuel	xx-4542ELOS	1.290,00	1.560,90
--	------------------	-------------	----------	-----------------

pièces détachées

Crépine	240018	19,50	23,60
Plaque de trop-plein	240027	14,50	17,55
Bouchon Magna	240034	16,50	19,97
Kit de vidange Inox	240031	37,00	44,77
Kit de vidange Gun Metal	240039GM	76,00	91,96
Kit de vidange Copper	240039CP	76,00	91,96
Kit de vidange Gold	240039GO	76,00	91,96
Ensemble de vidange Noir	240029	50,50	61,11
Lanesto RB siphon avec WMA	240061	21,00	25,41
Kit de support	DIV-STEUN-GR	94,00	113,74

Pierre de Lanesto 500 fond plat



description

Dimension avant : *en onglet* 90 mm
sous-encastable 90 mm
 Largeur minimale de l'armoire : 600 mm
 Evier en pierre complet avec crépine et trop-plein. Sans gradient.
 Disponible dans toutes les couleurs de plan de travail.
Convient en combinaison avec un robinet d'eau bouillante, sauf pour la version composite.
Remarque : le montage du kit de support fourni (non inclus dans le prix) est obligatoire.

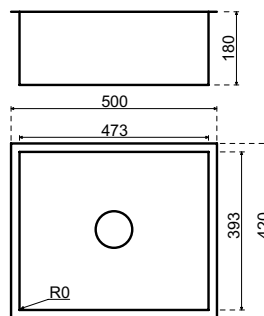

méthode d'installation	matériel	n° de commande.	hors TVA	TVA incluse
en onglet				
	Evora Qstone	CO-5042VERSTEK	2.150,00	2.601,50
	Evora Granit	GR12-5042 MITER	2.150,00	2.601,50
	Cosmolite	CO-5042VERSTEK	2.150,00	2.601,50
	Obsidiana	CO-5042VERSTEK	2.150,00	2.601,50
	Evora Ceramics	CER-5042 MITER	2.150,00	2.601,50
	Dekton	DE-5042VERSTEK	2.150,00	2.601,50
sous-encastable				
	Evora Qstone	CO-5042STEEN	1.690,00	2.044,90
	Evora Granit	GR12-5042STEEN	1.690,00	2.044,90
	Cosmolite	CO-5042STEEN	1.690,00	2.044,90
	Obsidiana	CO-5042STEEN	1.690,00	2.044,90
	Evora Ceramics *	CER-5042STONE	1.690,00	2.044,90
	Dekton *	DE-5042STEEN	1.690,00	2.044,90

* Remarque : risque accru d'éclats au niveau de la découpe

Cet évier peut également être combiné avec un ensemble de vidange en pvd. Celui-ci doit être commandé en supplément (voir pièces détachées ci-dessous).

Evier individuel

	Evier individuel	xx-5042LOS	1.075,00	1.300,75
--	------------------	------------	----------	-----------------

pièces détachées

Crépine	240018	19,50	23,60
Plaque de trop-plein	240027	14,50	17,55
Bouchon Magna	240034	16,50	19,97
Kit de vidange Inox	240031	37,00	44,77
Kit de vidange Gun Metal	240039GM	76,00	91,96
Kit de vidange Copper	240039CP	76,00	91,96
Kit de vidange Gold	240039GO	76,00	91,96
Ensemble de vidange Noir	240029	50,50	61,11
Lanesto RB siphon avec WMA	240061	21,00	25,41
Kit de support	DIV-STEUN-GR	94,00	113,74

Lanesto Stone 500 fond de l'enveloppe



description

Dimension avant : *en onglet* 90 mm
sous-encastable 90 mm
 Largeur minimale de l'armoire : 600 mm

Évier en pierre complet avec crépine et trop-plein
 Disponible dans toutes les couleurs de plan.

Convient en combinaison avec un robinet d'eau bouillante, sauf pour la version composite.

Remarque : le montage du kit de support fourni (non inclus dans le prix) est obligatoire.

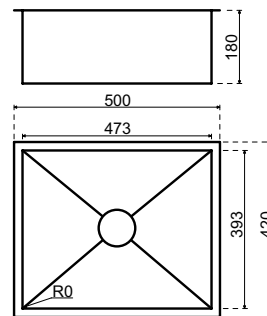

méthode d'installation	matériel	n° de commande.	hors TVA	TVA incluse
en onglet				
	Evora Qstone	CO-5042EVERSTEK	2.465,00	2.982,65
	Evora Granit	GR12-5042STONE	2.465,00	2.982,65
	Cosmolite	CO-5042EVERSTEK	2.465,00	2.982,65
	Obsidiana	CO-5042EVERSTEK	2.465,00	2.982,65
	Evora Ceramics	CER-5042EVERSTEK	2.465,00	2.982,65
	Dekton	DE-5042EVERSTEK	2.465,00	2.982,65
sous-encastable				
	Evora Qstone	CO-5042STONE	2.005,00	2.426,05
	Evora Granit	GR12-5042STONE	2.005,00	2.426,05
	Cosmolite	CO-5042STONE	2.005,00	2.426,05
	Obsidiana	CO-5042STONE	2.005,00	2.426,05
	Evora Ceramics *	CER-5042STONE	2.005,00	2.426,05
	Dekton *	DE-5042STONE	2.005,00	2.426,05

* Remarque : risque accru d'éclats au niveau de la découpe

Cet évier peut également être combiné avec un ensemble de vidange en pvd. Celui-ci doit être commandé en supplément (voir pièces détachées ci-dessous).

Evier individuel

	Evier individuel	xx-5042ELOS	1.390,00	1.681,90
--	------------------	-------------	----------	-----------------

pièces détachées

Crépine	240018	19,50	23,60
Plaque de trop-plein	240027	14,50	17,55
Bouchon Magna	240034	16,50	19,97
Kit de vidange Inox	240031	37,00	44,77
Kit de vidange Gun Metal	240039GM	76,00	91,96
Kit de vidange Copper	240039CP	76,00	91,96
Kit de vidange Gold	240039GO	76,00	91,96
Ensemble de vidange Noir	240029	50,50	61,11
Lanesto RB siphon avec WMA	240061	21,00	25,41
Kit de support	DIV-STEUN-GR	94,00	113,74

Pierre Lanesto 550 base plate



description

Dimension avant : *en onglet* 90 mm
sous-encastable 90 mm
 Largeur minimale de l'armoire : 600 mm
 Evier en pierre complet avec crépine et trop-plein. Sans gradient.
 Disponible dans toutes les couleurs de plan de travail.
Convient en combinaison avec un robinet d'eau bouillante, sauf pour la version composite.
Remarque : le montage du kit de support fourni (non inclus dans le prix) est obligatoire.

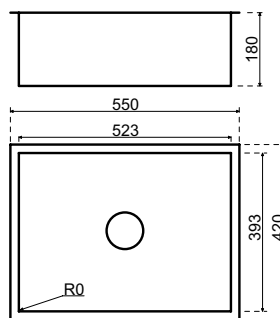

méthode d'installation	matériel	n° de commande.	hors TVA	TVA incluse
en onglet				
	Evora Qstone	CO-5542VERSTEK	2.200,00	2.662,00
	Evora Granit	GR12-5542 MITER	2.200,00	2.662,00
	Cosmolite	CO-5542VERSTEK	2.200,00	2.662,00
	Obsidiana	CO-5542VERSTEK	2.200,00	2.662,00
	Evora Ceramics	CER-5542 MITER	2.200,00	2.662,00
	Dekton	DE-5542VERSTEK	2.200,00	2.662,00
sous-encastable				
	Evora Qstone	CO-5542STEEN	1.710,00	2.069,10
	Evora Granit	GR12-5542STEEN	1.710,00	2.069,10
	Cosmolite	CO-5542STEEN	1.710,00	2.069,10
	Obsidiana	CO-5542STEEN	1.710,00	2.069,10
	Evora Ceramics *	CER-5542STONE	1.710,00	2.069,10
	Dekton *	DE-5542STEEN	1.710,00	2.069,10

* Remarque : risque accru d'éclats au niveau de la découpe

Cet évier peut également être combiné avec un ensemble de vidange en pvd. Celui-ci doit être commandé en supplément (voir pièces détachées ci-dessous).

Evier individuel

	Evier individuel	xx-5542LOS	1.075,00	1.300,75
--	------------------	------------	----------	-----------------

pièces détachées

Crépine	240018	19,50	23,60
Plaque de trop-plein	240027	14,50	17,55
Bouchon Magna	240034	16,50	19,97
Kit de vidange Inox	240031	37,00	44,77
Kit de vidange Gun Metal	240039GM	76,00	91,96
Kit de vidange Copper	240039CP	76,00	91,96
Kit de vidange Gold	240039GO	76,00	91,96
Ensemble de vidange Noir	240029	50,50	61,11
Lanesto RB siphon avec WMA	240061	21,00	25,41
Kit de support	DIV-STEUN-GR	94,00	113,74

Lanesto Stone 450 fond à enveloppe



description

Dimension avant : *en onglet* 90 mm
sous-encastable 90 mm
 Largeur minimale de l'armoire : 600 mm

Évier en pierre complet avec crépine et trop-plein
 Disponible dans toutes les couleurs de plan.

Convient en combinaison avec un robinet d'eau bouillante, sauf pour la version composite.

Remarque : le montage du kit de support fourni (non inclus dans le prix) est obligatoire.

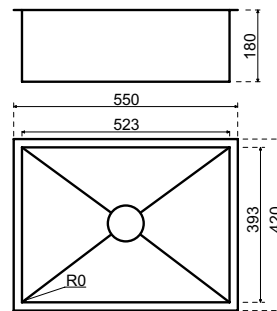

méthode d'installation	matériel	n° de commande.	hors TVA	TVA incluse
en onglet				
	Evora Qstone	CO-5542EVERSTEK	2.525,00	3.055,25
	Evora Granit	GR12-5542STONE	2.525,00	3.055,25
	Cosmolite	CO-5542EVERSTEK	2.525,00	3.055,25
	Obsidiana	CO-5542EVERSTEK	2.525,00	3.055,25
	Evora Ceramics	CER-5542EVERSTEK	2.525,00	3.055,25
	Dekton	LE-5542EVERSTEK	2.525,00	3.055,25
sous-encastable				
	Evora Qstone	CO-5542STONE	2.035,00	2.462,35
	Evora Granit	GR12-5542STONE	2.035,00	2.462,35
	Cosmolite	CO-5542STONE	2.035,00	2.462,35
	Obsidiana	CO-5542STONE	2.035,00	2.462,35
	Evora Ceramics *	CER-5542STONE	2.035,00	2.462,35
	Dekton *	DE-5542STONE	2.035,00	2.462,35

* Remarque : risque accru d'éclats au niveau de la découpe

Cet évier peut également être combiné avec un ensemble de vidange en pvd. Celui-ci doit être commandé en supplément (voir pièces détachées ci-dessous).

Evier individuel

	Evier individuel	xx-5542ELOS	1.390,00	1.681,90
--	------------------	-------------	----------	-----------------

pièces détachées

Crépine	240018	19,50	23,60
Plaque de trop-plein	240027	14,50	17,55
Bouchon Magna	240034	16,50	19,97
Kit de vidange Inox	240031	37,00	44,77
Kit de vidange Gun Metal	240039GM	76,00	91,96
Kit de vidange Copper	240039CP	76,00	91,96
Kit de vidange Gold	240039GO	76,00	91,96
Ensemble de vidange Noir	240029	50,50	61,11
Lanesto RB siphon avec WMA	240061	21,00	25,41
Kit de support	DIV-STEUN-GR	94,00	113,74

Lanesto Idro 400 x 400



description

Dimension avant : *en onglet* 90 mm
sous-encastable 90 mm
 Largeur minimale de l'armoire : 450 mm

Evier en pierre avec bouchon Magna, crépine et trop-plein. Le fond de l'évier est en inox. Disponible dans toutes les couleurs de plan de travail.
Remarque : le montage du kit de support fourni (non inclus dans le prix) est obligatoire.

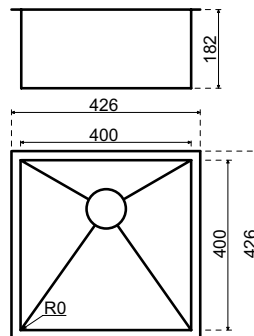

méthode d'installation	matériel	n° de commande.	hors TVA	TVA incluse
en onglet				
	Evora Qstone	CO-400400SV	1.990,00	2.407,90
	Evora Granit	GR12-400400SV	1.990,00	2.407,90
	Cosmolite	CO-400400SV	1.990,00	2.407,90
	Obsidiana	CO-400400SV	1.990,00	2.407,90
	Evora Ceramics	CER-400400SV	1.990,00	2.407,90
	Dekton	DE-400400SV	1.990,00	2.407,90
sous-encastable				
	Evora Qstone	CO-400400S	1.469,00	1.777,49
	Evora Granit	CO-400400S	1.469,00	1.777,49
	Cosmolite	CO-400400S	1.469,00	1.777,49
	Obsidiana	GR12-400400S	1.469,00	1.777,49
	Evora Ceramics *	CER-400400S	1.469,00	1.777,49
	Dekton *	DE-400400S	1.469,00	1.777,49
* Remarque : risque accru d'éclats au niveau de la découpe				
collé sans soudure				
	Solid Surface	HM-400400S	1.990,00	2.407,90

Evier individuel

	Evier individuel	xx-400400SLOS	975,00	1.179,75
--	------------------	---------------	--------	-----------------

pièces détachées

Crépine	240018	19,50	23,60
Plaque de trop-plein	240027	14,50	17,55
Bouchon Magna	240034	16,50	19,97
Kit de vidange	240031	37,00	44,77
Lanesto RB siphon avec WMA	240061	21,00	25,41
Kit de support	DIV-STEUN-GR	94,00	113,74

Lanesto Idro 400 x 400 - Gun Metal



description

Dimension avant : *en onglet* 90 mm
sous-encastable 90 mm
 Largeur minimale de l'armoire : 450 mm
 Evier en pierre avec bouchon Magna, crépine et trop-plein.
 Le fond de l'évier est en Gun Metal. Disponible dans toutes les couleurs de plan de travail.
Remarque : le montage du kit de support fourni (non inclus dans le prix) est obligatoire.

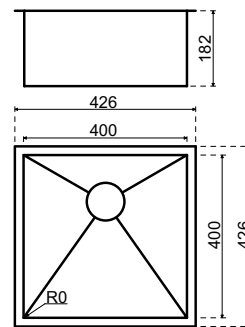

méthode d'installation	matériel	n° de commande.	hors TVA	TVA incluse
en onglet				
	Evora Qstone	CO-400400GMSV	2.240,00	2.710,40
	Evora Granit	GR12-400400GMSV	2.240,00	2.710,40
	Cosmolite	CO-400400GMSV	2.240,00	2.710,40
	Obsidiana	CO-400400GMSV	2.240,00	2.710,40
	Evora Ceramics	CER-400400GMSV	2.240,00	2.710,40
	Dekton	DE-400400GMSV	2.240,00	2.710,40
sous-encastable				
	Evora Qstone	CO-400400GMS	1.719,00	2.079,99
	Evora Granit	GR12-400400GMS	1.719,00	2.079,99
	Cosmolite	CO-400400GMS	1.719,00	2.079,99
	Obsidiana	CO-400400GMS	1.719,00	2.079,99
	Evora Ceramics *	CER-400400GMS	1.719,00	2.079,99
	Dekton *	DE-400400GMS	1.719,00	2.079,99
* Remarque : risque accru d'éclats au niveau de la découpe				
collé sans soudure				
	Solid Surface	HM-400400GMS	2.240,00	2.710,40
Evier individuel				
	Evier individuel	xx-400400GMSLOS	1.225,00	1.482,25
pièces détachées				
	Crépine	240036GM	40,00	48,40
	Plaque de trop-plein	240048	18,50	22,39
	Kit de vidange	240039GM	76,00	91,96
	Lanesto RB siphon avec WMA	240061	21,00	25,41
	Kit de support	DIV-STEUN-GR	94,00	113,74

Lanesto Idro 400 x 400 - Cuivre



description

Dimension avant : *en onglet* 90 mm
sous-encastable 90 mm
 Largeur minimale de l'armoire : 450 mm

Évier en pierre avec bouchon Magna, crépine et trop-plein. Le fond de l'évier est en Copper. Disponible dans toutes les couleurs de plan de travail.

Remarque : le montage du kit de support fourni (non inclus dans le prix) est obligatoire.

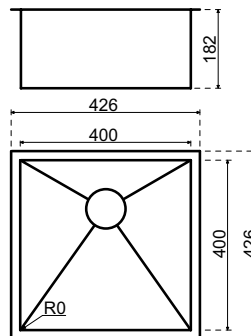

méthode d'installation	matériel	n° de commande.	hors TVA	TVA incluse
en onglet				
	Evora Qstone	CO-400400CPSV	2.240,00	2.710,40
	Evora Granit	GR12-400400CPSV	2.240,00	2.710,40
	Cosmolite	CO-400400CPSV	2.240,00	2.710,40
	Obsidiana	CO-400400CPSV	2.240,00	2.710,40
	Evora Ceramics	CER-400400CPSV	2.240,00	2.710,40
	Dekton	DE-400400CPSV	2.240,00	2.710,40
sous-encastable				
	Evora Qstone	CO-400400CPS	1.719,00	2.079,99
	Evora Granit	GR12-400400CPS	1.719,00	2.079,99
	Cosmolite	CO-400400CPS	1.719,00	2.079,99
	Obsidiana	CO-400400CPS	1.719,00	2.079,99
	Evora Ceramics *	CER-400400CPS	1.719,00	2.079,99
	Dekton *	DE-400400CPS	1.719,00	2.079,99
* Remarque : risque accru d'éclats au niveau de la découpe				
collé sans soudure				
	Solid Surface	HM-400400CPS	2.240,00	2.710,40
Évier individuel				
	Évier individuel	xx-400400CPSLOS	1.225,00	1.482,25
pièces détachées				
	Crépine	240036CP	40,00	48,40
	Plaque de trop-plein	240047	18,50	22,39
	Kit de vidange	240039CP	76,00	91,96
	Lanesto RB siphon avec WMA	240061	21,00	25,41
	Kit de support	DIV-STEUN-GR	94,00	113,74

Lanesto Idro 400 x 400 - Or



description

Dimension avant : *en onglet* 90 mm
sous-encastable 90 mm
 Largeur minimale de l'armoire : 450 mm

Évier en pierre avec bouchon Magna et panier et trop-plein mural. Le fond de l'évier est de couleur or.

Remarque : le montage du kit de support fourni (non inclus dans le prix) est obligatoire.

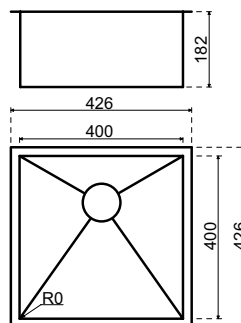

méthode d'installation	matériel	n° de commande.	hors TVA	TVA incluse
en onglet				
	Evora Qstone	CO-400400GOSV	2.240,00	2.710,40
	Evora Granit	GR12-400400GOSV	2.240,00	2.710,40
	Cosmolite	CO-400400GOSV	2.240,00	2.710,40
	Obsidiana	CO-400400GOSV	2.240,00	2.710,40
	Evora Ceramics	CER-400400GOSV	2.240,00	2.710,40
	Dekton	DE-400400GOSV	2.240,00	2.710,40
sous-encastable				
	Evora Qstone	CO-400400GOS	1.719,00	2.079,99
	Evora Granit	GR12-400400GOS	1.719,00	2.079,99
	Cosmolite	CO-400400GOS	1.719,00	2.079,99
	Obsidiana	CO-400400GOS	1.719,00	2.079,99
	Evora Ceramics *	CER-400400GOS	1.719,00	2.079,99
	Dekton *	DE-400400GOS	1.719,00	2.079,99
* Remarque : risque accru d'éclats au niveau de la découpe				
collé sans soudure				
	Solid Surface	HM-400400GOS	2.240,00	2.710,40
Évier individuel				
	Évier individuel	xx-400400GOSLOS	1.225,00	1.482,25
pièces détachées				
	Crépine	240036GO	40,00	48,40
	Plaque de trop-plein	240049	18,50	22,39
	Kit de vidange	240039GO	76,00	91,96
	Lanesto RB siphon avec WMA	240061	21,00	25,41
	Kit de support	DIV-STEUN-GR	94,00	113,74

Lanesto Idro 500 x 400



description

Dimension avant :	<i>en onglet</i>	90 mm
	<i>sous-encastable</i>	90 mm
Largeur minimale de l'armoire :		600 mm

Évier en pierre avec bouchon Magna, crépine et trop-plein. Le fond de l'évier est en inox. Disponible dans toutes les couleurs de plan de travail.

Remarque : le montage du kit de support fourni (non inclus dans le prix) est obligatoire.

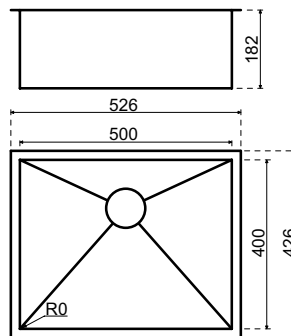

méthode d'installation	matériel	n° de commande.	hors TVA	TVA incluse
en onglet				
	Evora Qstone	CO-500400SV	2.150,00	2.601,50
	Evora Granit	GR12-500400SV	2.150,00	2.601,50
	Cosmolite	CO-500400SV	2.150,00	2.601,50
	Obsidiana	CO-500400SV	2.150,00	2.601,50
	Evora Ceramics	CER-500400SV	2.150,00	2.601,50
	Dekton	DE-500400SV	2.150,00	2.601,50
sous-encastable				
	Evora Qstone	CO-500400S	1.690,00	2.044,90
	Evora Granit	GR12-500400S	1.690,00	2.044,90
	Cosmolite	CO-500400S	1.690,00	2.044,90
	Obsidiana	CO-500400S	1.690,00	2.044,90
	Evora Ceramics *	CER-500400S	1.690,00	2.044,90
	Dekton *	DE-500400S	1.690,00	2.044,90
* Remarque : risque accru d'éclats au niveau de la découpe				
collé sans soudure				
	Solid Surface	HM-500400S	2.150,00	2.601,50

17

Lanesto

Évier individuel

	MDXXXX	Évier individuel	xx-500400SLOS	1.075,00	1.300,75
--	--------	------------------	---------------	----------	-----------------

pièces détachées

Crépine	240018	19,50	23,60
Plaque de trop-plein	240027	14,50	17,55
Bouchon Magna	240034	16,50	19,97
Kit de vidange	240031	37,00	44,77
Lanesto RB siphon avec WMA	240061	21,00	25,41
Kit de support	DIV-STEUN-GR	94,00	113,74

Lanesto Idro 500 x 400 - Métal Gun



description

Dimension avant :	<i>en onglet</i>	90 mm
	<i>sous-encastable</i>	90 mm
Largeur minimale de l'armoire :		600 mm

Evier en pierre avec bouchon Magna, crépine et trop-plein. Le fond de l'évier est en Gun Metal Disponible dans toutes les couleurs de dessus.

Remarque : le montage du kit de support fourni (non inclus dans le prix) est obligatoire.

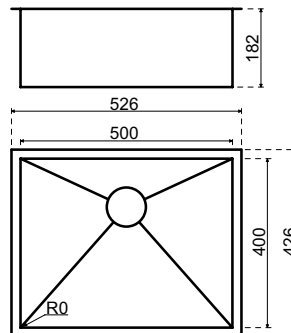

méthode d'installation	matériel	n° de commande.	hors TVA	TVA incluse
en onglet				
	Evora Qstone	CO-500400GMSV	2.400,00	2.904,00
	Evora Granit	GR12-500400GMSV	2.400,00	2.904,00
	Cosmolite	CO-500400GMSV	2.400,00	2.904,00
	Obsidiana	CO-500400GMSV	2.400,00	2.904,00
	Evora Ceramics	CER-500400GMSV	2.400,00	2.904,00
	Dekton	DE-500400GMSV	2.400,00	2.904,00
sous-encastable				
	Evora Qstone	CO-500400GMS	1.940,00	2.347,40
	Evora Granit	GR12-500400GMS	1.940,00	2.347,40
	Cosmolite	CO-500400GMS	1.940,00	2.347,40
	Obsidiana	CO-500400GMS	1.940,00	2.347,40
	Evora Ceramics *	CER-500400GMS	1.940,00	2.347,40
	Dekton *	DE-500400GMS	1.940,00	2.347,40
* Remarque : risque accru d'éclats au niveau de la découpe				
collé sans soudure				
	Solid Surface	HM-500400GMS	2.400,00	2.904,00
Evier individuel				
	Evier individuel	xx-500400GMSLOS	1.325,00	1.603,25
pièces détachées				
	Crépine	240036GM	40,00	48,40
	Plaque de trop-plein	240048	18,50	22,39
	Kit de vidange	240039GM	76,00	91,96
	Lanesto RB siphon avec WMA	240061	21,00	25,41
	Kit de support	DIV-STEUN-GR	94,00	113,74

Lanesto Idro 500 x 400 - Copper



description

Dimension avant :	<i>en onglet</i>	90 mm
	<i>sous-encastable</i>	90 mm
Largeur minimale de l'armoire :		600 mm

Évier en pierre avec bouchon Magna, crépine et trop-plein. Le fond de l'évier est en Copper. Disponible dans toutes les couleurs de plan de travail.

Remarque : le montage du kit de support fourni (non inclus dans le prix) est obligatoire.

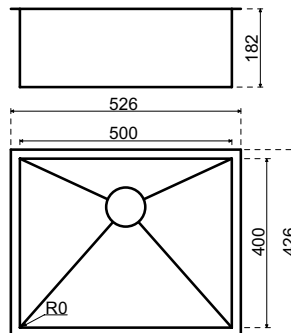

méthode d'installation	matériel	n° de commande.	hors TVA	TVA incluse
en onglet				
	Evora Qstone	CO-500400CPSV	2.400,00	2.904,00
	Evora Granit	GR12-500400CPSV	2.400,00	2.904,00
	Cosmolite	CO-500400CPSV	2.400,00	2.904,00
	Obsidiana	CO-500400CPSV	2.400,00	2.904,00
	Evora Ceramics	CER-500400CPSV	2.400,00	2.904,00
	Dekton	DE-500400CPSV	2.400,00	2.904,00
sous-encastable				
	Evora Qstone	CO-500400CPS	1.940,00	2.347,40
	Evora Granit	GR12-500400CPS	1.940,00	2.347,40
	Cosmolite	CO-500400CPS	1.940,00	2.347,40
	Obsidiana	CO-500400CPS	1.940,00	2.347,40
	Evora Ceramics *	CER-500400CPS	1.940,00	2.347,40
	Dekton *	DE-500400CPS	1.940,00	2.347,40
* Remarque : risque accru d'éclats au niveau de la découpe				
collé sans soudure				
	Solid Surface	HM-500400CPS	2.400,00	2.904,00

17

Lanesto

Évier individuel

	MDXXXX	Évier individuel	xx-500400CPSLOS	1.325,00	1.603,25
--	--------	------------------	-----------------	----------	-----------------

pièces détachées

Crépine	240036CP	40,00	48,40
Plaque de trop-plein	240047	18,50	22,39
Kit de vidange	240039CP	76,00	91,96
Lanesto RB siphon avec WMA	240061	21,00	25,41
Kit de support	DIV-STEUN-GR	94,00	113,74

Lanesto Idro 500 x 400 - Gold



description

Dimension avant : *en onglet* 90 mm
sous-encastable 90 mm
 Largeur minimale de l'armoire : 600 mm

Evier en pierre avec bouchon Magna, crépine et trop-plein. Le fond de l'évier est en Gold. Disponible dans toutes les couleurs de plan de travail.

Remarque : le montage du kit de support fourni (non inclus dans le prix) est obligatoire.

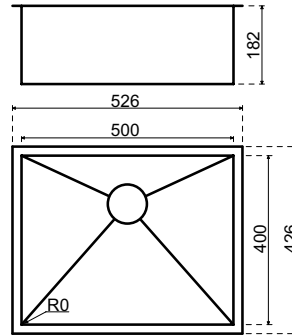

méthode d'installation	matériel	n° de commande.	hors TVA	TVA incluse
en onglet				
	Evora Qstone	CO-500400GOSV	2.400,00	2.904,00
	Evora Granit	GR12-500400GOSV	2.400,00	2.904,00
	Cosmolite	CO-500400GOSV	2.400,00	2.904,00
	Obsidiana	CO-500400GOSV	2.400,00	2.904,00
	Evora Ceramics	CER-500400GOSV	2.400,00	2.904,00
	Dekton	DE-500400GOSV	2.400,00	2.904,00
sous-encastable				
	Evora Qstone	CO-500400GOS	1.940,00	2.347,40
	Evora Granit	GR12-500400GOS	1.940,00	2.347,40
	Cosmolite	CO-500400GOS	1.940,00	2.347,40
	Obsidiana	CO-500400GOS	1.940,00	2.347,40
	Evora Ceramics *	CER-500400GOS	1.940,00	2.347,40
	Dekton *	DE-500400GOS	1.940,00	2.347,40
* Remarque : risque accru d'éclats au niveau de la découpe				
collé sans soudure				
	Solid Surface	HM-500400GOS	2.400,00	2.904,00
Evier individuel				
	Evier individuel	xx-500400GOSLOS	1.325,00	1.603,25
pièces détachées				
	Crépine	240036GO	40,00	48,40
	Plaque de trop-plein	240049	18,50	22,39
	Kit de vidange	240039GO	76,00	91,96
	Lanesto RB siphon avec WMA	240061	21,00	25,41
	Kit de support	DIV-STEUN-GR	94,00	113,74

Lanesto évier en faïence 400 chrome



description

Dimension avant : *en onglet* 90 mm
 Largeur minimale de l'armoire : 450 mm
 Taille du carreau : 50 x 50 mm

Évier en pierre complet avec crépine (chromée) et trop-plein
 Possible en combinaison avec un robinet d'eau bouillante
Remarque : le montage du kit de support fourni (non inclus dans le prix) est obligatoire

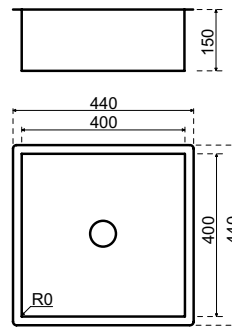

les couleurs des carreaux (la combinaison de couleurs standard est Blanc + Noir, pour des combinaisons différentes, veuillez l'indiquer lors de la commande)



Blanc

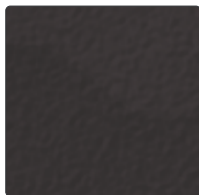

Noir

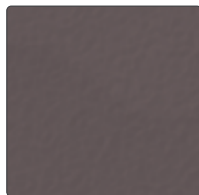

Anthracite

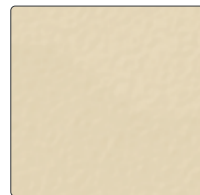

Ivoire

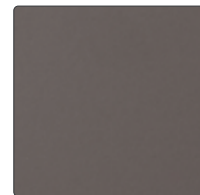

Gris uni

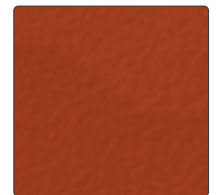

Rouge

méthode d'installation	matériel	n° de commande.	hors TVA	TVA incluse
sous-encastable				
	TopCore Fenix 10	TC/FE-OND-TB005ZW	1.222,00	1.478,62
	Solid Wood	MH-TB005ZW	1.281,00	1.550,01
	Evora Qstone Granit	CO/GR-TB005ZW	1.399,00	1.692,79
	Cosmolite Obsidiana	CO-TB005ZW	1.399,00	1.692,79
	Evora Ceramics * Dekton *	CE/LA-TB005ZW	1.399,00	1.692,79

* Remarque : risque accru d'éclats au niveau de la découpe

17

Évier individuel

Blanc - Noir	STB-TB005ZWL	905,00	1.095,05
Autres couleurs	STB-TB005OVL	905,00	1.095,05

pièces détachées

Lanesto RB siphon avec WMA	240061	21,00	25,41
Kit de support	DIV-STEUN-GR	94,00	113,74

Lanesto Evier en faïence 500 chromé



description

Dimension avant : *en onglet* 90 mm
 Largeur minimale de l'armoire : 600 mm
 Taille du carreau : 50 x 50 mm

Évier en pierre avec bonde à panier (chromée) et trop-plein mural.
 Peut être combiné avec un robinet d'eau bouillante.

Remarque : le montage du kit de support fourni (non inclus dans le prix) est obligatoire.

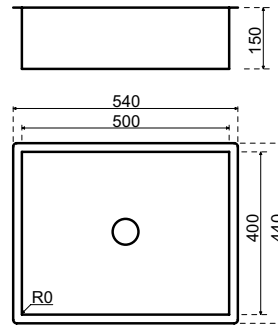

les couleurs des carreaux (la combinaison de couleurs standard est Blanc + Noir, pour des combinaisons différentes, veuillez l'indiquer lors de la commande)



Blanc

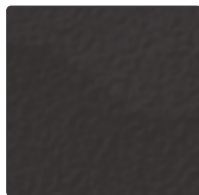

Noir

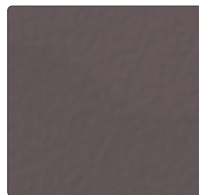

Anthracite

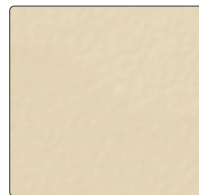

Ivoire



Gris uni

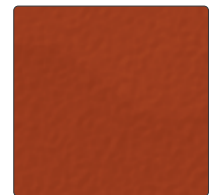

Rouge

méthode d'installation	matériel	n° de commande.	hors TVA	TVA incluse
sous-encastable				
	TopCore Fenix 10	TC/FE-OND-TB006ZW	1.283,00	1.552,43
	Solid Wood	MH-TB006ZW	1.342,00	1.623,82
	Evora Qstone Granit	CO/GR-TB006ZW	1.581,00	1.913,01
	Cosmolite Obsidiana	CO-TB006ZW	1.581,00	1.913,01
	Evora Ceramics * Dekton *	CE/LA-TB006ZW	1.581,00	1.913,01
* Remarque : risque accru d'éclats au niveau de la découpe				

Evier individuel

Blanc - Noir	STB-TB006ZWL	966,00	1.168,86
Autres couleurs	STB-TB006OVL	966,00	1.168,86

pièces détachées

Lanesto RB siphon avec WMA	240061	21,00	25,41
Kit de support	DIV-STEUN-GR	94,00	113,74

TopZero

La solution pour les éviers sous-encastré dans les plans de travail en pierre

Les avantages d'un évier TopZero :

- > Sans rebord : aucun bord n'est visible
- > Livré entièrement assemblé
- > Aspect luxueux
- > Hygiénique
- > Uniquement pour les plans de travail en pierre et en solid surface

TopZero évier Global 400 x 340, méthode d'installation sans rebord

TopZero Global 400 x 340 (950)



description

Dimension avant : 90 mm
 Largeur minimale de l'armoire : 500 mm (450 mm*)

Complet avec bouchon Magna, crépine et trop-plein de luxe
 Livré entièrement assemblé
 Convient tout particulièrement aux plans de travail peu profonds.
 Pour les cuisines sans poignée, l'épaisseur minimale du plan de travail est de 30 mm.
 *pour les plans de travail à partir de 30 mm d'épaisseur (en raison de la méthode de montage)

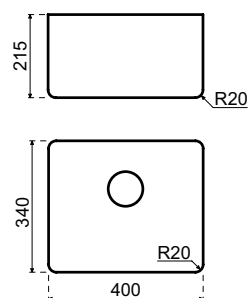

méthode d'installation	matériel	n° de commande.	hors TVA	TVA incluse
rimless				
	Solid Surface	SS-RIM-TZ0950	1.169,00	1.414,49
	Evora Qstone Granit	CO/GR-RIM-TZ0950	1.437,00	1.738,77
	Cosmolite Obsidiana	CO-RIM-TZ0950	1.437,00	1.738,77
	Evora Ceramics Dekton	CE/LA-RIM-TZ0950	1.437,00	1.738,77

pièces détachées

Crépine	240018	19,50	23,60
Plaque de trop-plein	240043	14,50	17,55
Bouchon Magna	240034	16,50	19,97
Kit de vidange	240023	30,00	36,30
Lanesto RB siphon avec WMA	240061	21,00	25,41

TopZero Global 450 x 400 inox (954)



description

Dimension avant : 90 mm
 Largeur minimale de l'armoire : 600 mm (500 mm*)

Complet avec bouchon Magna, crépine et trop-plein de luxe
 Livré entièrement assemblé

*pour les plans de travail à partir de 30 mm d'épaisseur (en raison de la méthode de montage)

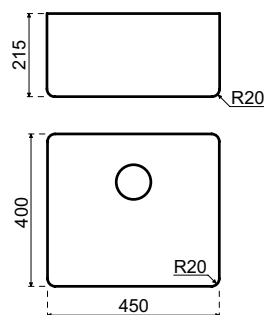

méthode d'installation	matériel	n° de commande.	hors TVA	TVA incluse
rimless				
	Solid Surface	SS-RIM-TZ0954	1.190,00	1.439,90
	Evora Qstone Granit	CO/GR-RIM-TZ0954	1.459,00	1.765,39
	Cosmolite Obsidiana	CO-RIM-TZ0954	1.459,00	1.765,39
	Evora Ceramics Dekton	CE/LA-RIM-TZ0954	1.459,00	1.765,39

pièces détachées

Crépine	240018	19,50	23,60
Plaque de trop-plein	240043	14,50	17,55
Bouchon Magna	240034	16,50	19,97
Kit de vidange	240023	30,00	36,30
Lanesto RB siphon avec WMA	240061	21,00	25,41

TopZero Global 450 x 400 Gun Metal (954GM)

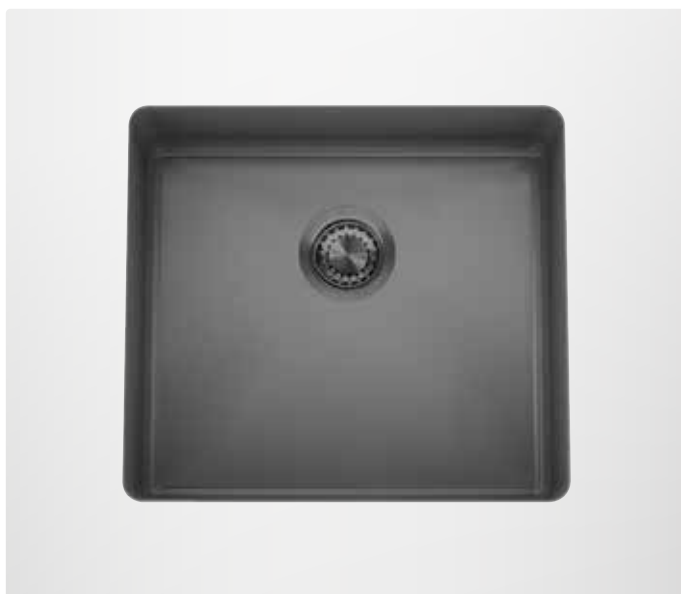

description

Dimension avant : 90 mm
 Largeur minimale de l'armoire : 600 mm (500 mm*)

Complet avec bouchon Magna, crépine et trop-plein de luxe
 Livré entièrement assemblé

*pour les plans de travail à partir de 30 mm d'épaisseur (en raison de la méthode de montage)

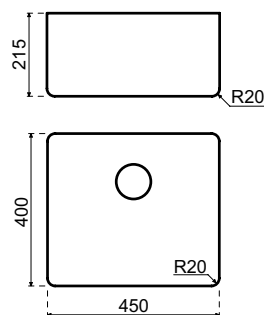

méthode d'installation	matériel	n° de commande.	hors TVA	TVA incluse
rimless				
	Solid Surface	SS-RIM-TZ0954GM	1.440,00	1.742,40
	Evora Qstone Granit	CO/GR-RIM-TZ0954GM	1.621,00	1.961,41
	Cosmolite Obsidiana	CO-RIM-TZ0954GM	1.621,00	1.961,41
	Evora Ceramics Dekton	CE/LA-RIM-TZ0954GM	1.621,00	1.961,41

pièces détachées

Crépine (y compris bouchon magna)	240036GM	40,00	48,40
Plaque de trop-plein	240045	18,50	22,39
Kit de vidange	240039GM	76,00	91,96
Lanesto RB siphon avec WMA	240061	21,00	25,41

TopZero Global 450 x 400 Copper (954CP)



description

Dimension avant : 90 mm
 Largeur minimale de l'armoire : 600 mm (500 mm*)

Complet avec bouchon Magna, crépine et trop-plein de luxe
 Livré entièrement assemblé

*pour les plans de travail à partir de 30 mm d'épaisseur (en raison de la méthode de montage)

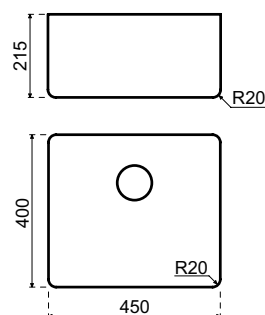

méthode d'installation	matériel	n° de commande.	hors TVA	TVA incluse
rimless				
	Solid Surface	SS-RIM-TZ0954CP	1.440,00	1.742,40
	Evora Qstone Granit	CO/GR-RIM-TZ0954CP	1.621,00	1.961,41
	Cosmolite Obsidiana	CO-RIM-TZ0954CP	1.621,00	1.961,41
	Evora Ceramics Dekton	CE/LA-RIM-TZ0954CP	1.621,00	1.961,41

pièces détachées

Crépine (y compris bouchon magna)	240036CP	40,00	48,40
Plaque de trop-plein	240044	18,50	22,39
Kit de vidange	240039CP	76,00	91,96
Lanesto RB siphon avec WMA	240061	21,00	25,41

TopZero Global 450 x 400 Gold (954GO)



description

Dimension avant : 90 mm
 Largeur minimale de l'armoire : 600 mm (500 mm*)

Complet avec bouchon Magna, crépine et trop-plein de luxe
 Livré entièrement assemblé

*pour les plans de travail à partir de 30 mm d'épaisseur (en raison de la méthode de montage)

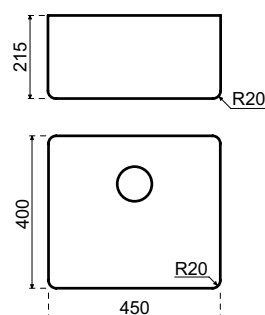

méthode d'installation	matériel	n° de commande.	hors TVA	TVA incluse
rimless				
	Solid Surface	SS-RIM-TZ0954GO	1.440,00	1.742,40
	Evora Qstone Granit	CO/GR-RIM-TZ0954GO	1.621,00	1.961,41
	Cosmolite Obsidiana	CO-RIM-TZ0954GO	1.621,00	1.961,41
	Evora Ceramics Dekton	CE/LA-RIM-TZ0954GO	1.621,00	1.961,41

pièces détachées

Crépine (y compris bouchon magna)	240036GO	40,00	48,40
Plaque de trop-plein	240046	18,50	22,39
Kit de vidange	240039GO	76,00	91,96
Lanesto RB siphon avec WMA	240061	21,00	25,41

TopZero Global 550 x 400 Inox (955)



description

Dimension avant : 90 mm
 Largeur minimale de l'armoire : 700 mm (600 mm*)

Complet avec bouchon Magna, crépine et trop-plein de luxe
 Livré entièrement assemblé

*pour les plans de travail à partir de 30 mm d'épaisseur (en raison de la méthode de montage)

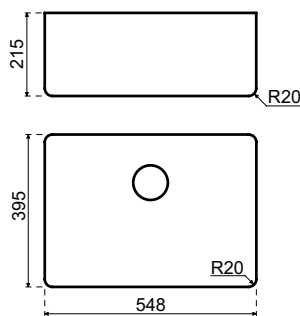

méthode d'installation	matériel	n° de commande.	hors TVA	TVA incluse
rimless				
	Solid Surface	SS-RIM-TZ0955	1.240,00	1.500,40
	Evora Qstone Granit	CO/GR-RIM-TZ0955	1.510,00	1.827,10
	Cosmolite Obsidiana	CO-RIM-TZ0955	1.510,00	1.827,10
	Evora Ceramics Dekton	CE/LA-RIM-TZ0955	1.510,00	1.827,10

pièces détachées

Crépine	240018	19,50	23,60
Plaque de trop-plein	240043	14,50	17,55
Bouchon Magna	240034	16,50	19,97
Kit de vidange	240023	30,00	36,30
Lanesto RB siphon avec WMA	240061	21,00	25,41



TopZero évier Global 400 x 340, méthode d'installation sans rebord

Reginox IB 400 x 400



description

Dimension avant : *Montage à fleur* 60 mm (avec inox 80 mm)
sous-encastable 80 mm
 Largeur minimale de l'armoire : 450 mm*

Complet avec crépine et trop-plein.

*Pour l'encastrement à fleur, les découpes dans le caisson sont nécessaires pour les attaches.

Voir explication p.17.3

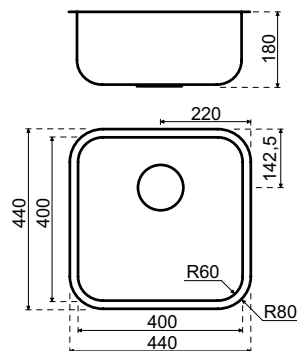

méthode d'installation	matériel	n° de commande.	hors TVA	TVA incluse
Montage à fleur				
	TopLaminate DecorTop Fenix 0.9	SRE-0102	591,00	715,11
	TopCore Fenix 10	TC/FE-VIB-0102	649,00	785,29
	Solid Surface	SS-RE0102	716,00	866,36
	Evora Qstone Evora Granite	CO/GR-RE0102	716,00	866,36
	Cosmolite Obsidiana	CO-RE0102	716,00	866,36
	Glass Inox	GL/R-RE0102	716,00	866,36
	Evora Ceramics Dekton	CE/LA-RE0102	716,00	866,36
Semi sous-encastable				
	TopCore Fenix 10	TC/FE-SON-0102	649,00	785,29
	Solid Wood	MH-SON-0102	716,00	866,36

Evier individuel

Evier individuel SRE-0102L 429,00 **519,09**

pièces détachées

Lanesto RB siphon avec WMA 240061 21,00 **25,41**

Pour d'autres pièces détachées, voir www.reginox.nl/assortiment/toebehoren

Reginox IB 500 x 400



description

Dimension avant : *Montage à fleur* 60 mm (avec inox 80 mm)
sous-encastable 80 mm
 Largeur minimale de l'armoire : 600 mm
 Complet avec crépine et trop-plein.

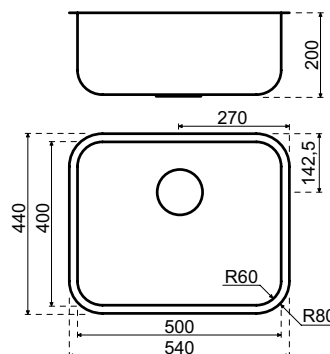

méthode d'installation	matériel	n° de commande.	hors TVA	TVA incluse
Montage à fleur				
	TopLaminate DecorTop Fenix 0.9	SRE-0103	697,00	843,37
	TopCore Fenix 10	TC/FE-VIB-0103	791,00	957,11
	Solid Surface	SS-RE0103	850,00	1.028,50
	Evora Qstone Evora Granite	CO/GR-RE0103	850,00	1.028,50
	Cosmolite Obsidiana	CO-RE0103	850,00	1.028,50
	Glass Inox	GL/R-RE0103	850,00	1.028,50
	Evora Ceramics Dekton	CE/LA-RE0103	850,00	1.028,50
Semi sous-encastable				
	TopCore Fenix 10	TC/FE-SON-0103	791,00	957,11
	Solid Wood	MH-SON-0103	850,00	1.028,50

Evier individuel

Evier individuel	SRE-0103L	474,00	573,54
------------------	-----------	--------	---------------

pièces détachées

Lanesto RB siphon avec WMA	240061	21,00	25,41
----------------------------	--------	-------	--------------

Pour d'autres pièces détachées, voir www.reginox.nl/assortiment/toebehoren

Reginox Ohio 400 x 400



description

Dimension avant : *Montage à fleur* 60 mm (avec inox 80 mm)
Semi sous-encastable 80 mm
 Largeur minimale de l'armoire : 450 mm*

Complet avec crépine et trop-plein de luxe.

*Pour l'encastrement à fleur, les découpes dans le caisson sont nécessaires pour les attaches.

Voir explication p.17.3

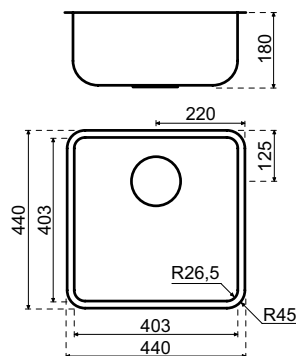

méthode d'installation	matériel	n° de commande.	hors TVA	TVA incluse
Montage à fleur				
	TopLaminate DecorTop Fenix 0.9	SRE-0105	959,00	1.160,39
	TopCore Fenix 10	TC/FE-VIB-0105	974,00	1.178,54
	Solid Surface	SS-RE0105	1.041,00	1.259,61
	Evora Qstone Evora Granite	CO/GR-RE0105	1.041,00	1.259,61
	Cosmolite Obsidiana	CO-RE0105	1.041,00	1.259,61
	Glass Inox	GL/R-RE0105	1.041,00	1.259,61
	Evora Ceramics Dekton	CE/LA-RE0105	1.041,00	1.259,61
Semi sous-encastable				
	TopCore Fenix 10	TC/FE-SON-0105	974,00	1.178,54
	Solid Wood	MH-SON-0105	1.041,00	1.259,61

Evier individuel

Evier individuel SRE-0105L 754,00 **912,34**

pièces détachées

Lanesto RB siphon avec WMA 240061 21,00 **25,41**

Pour d'autres pièces détachées, voir www.reginox.nl/assortiment/toebehoren

Reginox Ohio 500 x 400



description

Dimension avant : *Montage à fleur* 60 mm (avec inox 80 mm)
Semi sous-encastrable 80 mm
 Largeur minimale de l'armoire : 600 mm
 Complet avec crépine et trop-plein de luxe.

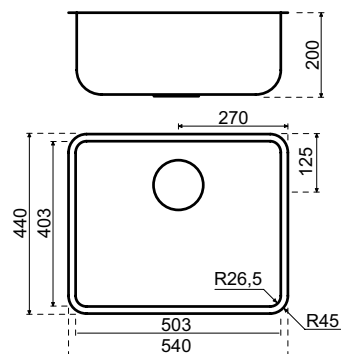

méthode d'installation	matériel	n° de commande.	hors TVA	TVA incluse
Montage à fleur				
	TopLaminate DecorTop Fenix 0.9	SRE-0106	1.087,00	1.315,27
	TopCore Fenix 10	TC/FE-VIB-0106	1.148,00	1.389,08
	Solid Surface	SS-RE0106	1.207,00	1.460,47
	Evora Qstone Evora Granite	CO/GR-RE0106	1.207,00	1.460,47
	Cosmolite Obsidiana	CO-RE0106	1.207,00	1.460,47
	Glass Inox	GL/R-RE0106	1.207,00	1.460,47
	Evora Ceramics Dekton	CE/LA-RE0106	1.207,00	1.460,47
Semi sous-encastrable				
	TopCore Fenix 10	TC/FE-SON-0106	1.148,00	1.389,08
	Solid Wood	MH-SON-0106	1.207,00	1.460,47

Evier individuel

Evier individuel SRE-0106L 831,00 **1.005,51**

pièces détachées

Lanesto RB siphon avec WMA 240061 21,00 **25,41**

Pour d'autres pièces détachées, voir www.reginox.nl/assortiment/toebehoren

Reginox New York 340 x 400



description

Dimension avant : *Montage à fleur* 60 mm (avec inox 80 mm)
Semi sous-encastrable 80 mm
 Largeur minimale de l'armoire : 400 mm*

Complet avec crépine confort et trop-plein de luxe.

*Pour l'encastrement à fleur, les découpes dans le caisson sont nécessaires pour les attaches.

Voir explication p.17.3

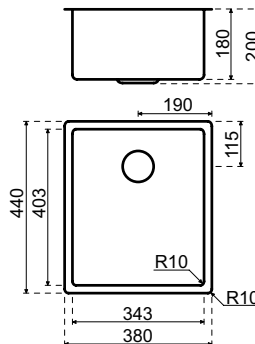

méthode d'installation	matériel	n° de commande.	hors TVA	TVA incluse
Montage à fleur				
	TopLaminate DecorTop Fenix 0.9	SRE-0130	589,00	712,69
	TopCore Fenix 10	TC/FE-VIB-0130	647,00	782,87
	Solid Surface	SS-RE0130	714,00	863,94
	Evora Qstone Evora Granite	CO/GR-RE0130	714,00	863,94
	Cosmolite Obsidiana	CO-RE0130	714,00	863,94
	Glass Inox	GL/R-RE0130	714,00	863,94
	Evora Ceramics Dekton	CE/LA-RE0130	714,00	863,94
Semi sous-encastrable				
	TopCore Fenix 10	TC/FE-SON-0130	647,00	782,87
	Solid Wood	MH-SON-0130	714,00	863,94

Evier individuel

Evier individuel SRE-0130L 427,00 **516,67**

pièces détachées

Lanesto RB siphon avec WMA 240061 21,00 **25,41**

Pour d'autres pièces détachées, voir www.reginox.nl/assortiment/toebehoren

Reginox New York 400 x 400



description

Dimension avant : *Montage à fleur* 60 mm (avec inox 80 mm)
Semi sous-encastable 80 mm
 Largeur minimale de l'armoire : 450 mm*

Complet avec crépine confort et trop-plein de luxe.

*Pour l'encastrement à fleur, les découpes dans le caisson sont nécessaires pour les attaches.

Voir explication p.17.3

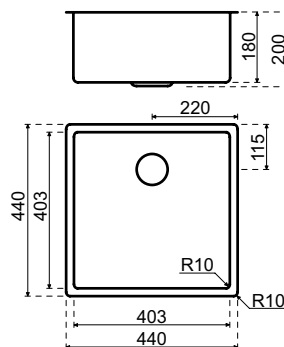

méthode d'installation	matériel	n° de commande.	hors TVA	TVA incluse
Montage à fleur				
	TopLaminate DecorTop Fenix 0.9	SRE-0131	608,00	735,68
	TopCore Fenix 10	TC/FE-VIB-0131	666,00	805,86
	Solid Surface	SS-RE0131	733,00	886,93
	Evora Qstone Evora Granite	CO/GR-RE0131	733,00	886,93
	Cosmolite Obsidiana	CO-RE0131	733,00	886,93
	Glass Inox	GL/R-RE0131	733,00	886,93
	Evora Ceramics Dekton	CE/LA-RE0131	733,00	886,93
Semi sous-encastable				
	TopCore Fenix 10	TC/FE-SON-0131	666,00	805,86
	Solid Wood	MH-SON-0131	733,00	886,93

Evier individuel

Evier individuel SRE-0131L 446,00 **539,66**

pièces détachées

Lanesto RB siphon avec WMA 240061 21,00 **25,41**

Pour d'autres pièces détachées, voir www.reginox.nl/assortiment/toebehoren

Reginox New York 500 x 400



description

Dimension avant : *Montage à fleur* 60 mm (avec inox 80 mm)
Semi sous-encastrable 80 mm
 Largeur minimale de l'armoire : 600 mm

Complet avec crépine confort et trop-plein de luxe.

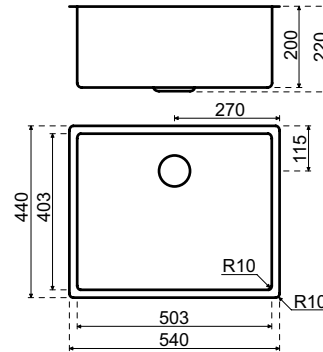

méthode d'installation	matériel	n° de commande.	hors TVA	TVA incluse
Montage à fleur				
	TopLaminate DecorTop Fenix 0.9	SRE-0132	730,00	883,30
	TopCore Fenix 10	TC/FE-VIB-0132	824,00	997,04
	Solid Surface	SS-RE0132	883,00	1.068,43
	Evora Qstone Evora Granite	CO/GR-RE0132	883,00	1.068,43
	Cosmolite Obsidiana	CO-RE0132	883,00	1.068,43
	Glass Inox	GL/R-RE0132	883,00	1.068,43
	Evora Ceramics Dekton	CE/LA-RE0132	883,00	1.068,43
Semi sous-encastrable				
	TopCore Fenix 10	TC/FE-SON-0132	824,00	997,04
	Solid Wood	MH-SON-0132	883,00	1.068,43

Evier individuel

Evier individuel SRE-0132L 507,00 **613,47**

pièces détachées

Lanesto RB siphon avec WMA 240061 21,00 **25,41**

Pour d'autres pièces détachées, voir www.reginox.nl/assortiment/toebehoren

Reginox New York 340 x 400 + 180 x 400



description

Dimension avant : *Montage à fleur* 60 mm (avec inox 80 mm)
Semi sous-encastrable 80 mm
 Largeur minimale de l'armoire : 600 mm*

Complet avec deux bouchons de confort et un trop-plein de luxe.
 Pas de trou de robinet possible.

*Pour l'encastrement à fleur, les découpes dans le caisson sont nécessaires pour les attaches.

Voir explication p.17.3

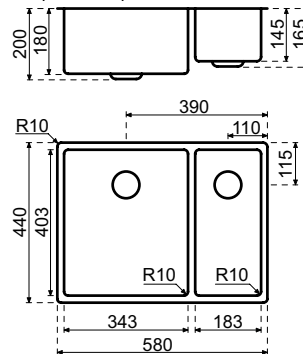

méthode d'installation	matériel	n° de commande.	hors TVA	TVA incluse
Montage à fleur				
	TopLaminate DecorTop Fenix 0.9	SRE-0133	1.232,00	1.490,72
	TopCore Fenix 10	TC/FE-VIB-0133	1.326,00	1.604,46
	Solid Surface	SS-RE0133	1.385,00	1.675,85
	Evora Qstone Evora Granite	CO/GR-RE0133	1.385,00	1.675,85
	Cosmolite Obsidiana	CO-RE0133	1.385,00	1.675,85
	Glass Inox	GL/R-RE0133	1.385,00	1.675,85
	Evora Ceramics Dekton	CE/LA-RE0133	1.385,00	1.675,85
Semi sous-encastrable				
	TopCore Fenix 10	TC/FE-SON-0133	1.326,00	1.604,46
	Solid Wood	MH-SON-0133	1.385,00	1.675,85

Evier individuel

Evier individuel SRE-0133L 1.009,00 **1.220,89**

pièces détachées

Lanesto RB siphon avec WMA 240071 33,00 **39,93**

Pour d'autres pièces détachées, voir www.reginox.nl/assortiment/toebehoren

Reginox New York 180 x 400 + 340 x 400



description

Dimension avant : *Montage à fleur* 60 mm (avec inox 80 mm)
Semi sous-encastable 80 mm
 Largeur minimale de l'armoire : 600 mm*

Complet avec deux bouchons de confort et un trop-plein de luxe.
 Pas de trou de robinet possible.

*Pour l'encastrement à fleur, les découpes dans le caisson sont nécessaires pour les attaches.

Voir explication p.17.3

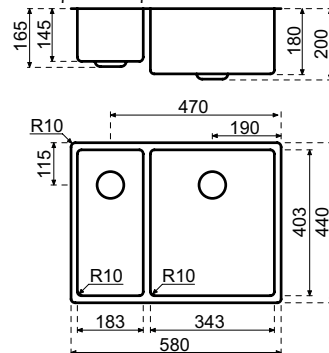

méthode d'installation	matériel	n° de commande.	hors TVA	TVA incluse
Montage à fleur				
	TopLaminate DecorTop Fenix 0.9	SRE-0134	1.232,00	1.490,72
	TopCore Fenix 10	TC/FE-VIB-0134	1.326,00	1.604,46
	Solid Surface	SS-RE0134	1.385,00	1.675,85
	Evora Qstone Evora Granite	CO/GR-RE0134	1.385,00	1.675,85
	Cosmolite Obsidiana	CO-RE0134	1.385,00	1.675,85
	Glass Inox	GL/R-RE0134	1.385,00	1.675,85
	Evora Ceramics Dekton	CE/LA-RE0134	1.385,00	1.675,85
Semi sous-encastable				
	TopCore Fenix 10	TC/FE-SON-0134	1.326,00	1.604,46
	Solid Wood	MH-SON-0134	1.385,00	1.675,85

Evier individuel

Evier individuel SRE-0134L 1.009,00 **1.220,89**

pièces détachées

Lanesto RB siphon avec WMA 240071 33,00 **39,93**

Pour d'autres pièces détachées, voir www.reginox.nl/assortiment/toebehoren

Reginox New Jersey 400 x 370



description

Dimension avant : *Montage à fleur* 70 mm (avec inox 80 mm)
Semi sous-encastrable 80 mm
 Largeur minimale de l'armoire : 450 mm*
 Complet avec crépine confort et trop-plein de luxe.
 Particulièrement adapté aux plans de travail peu profonds et aux cuisines sans poignée
 *Pour l'encastrement à fleur, les découpes dans le caisson sont nécessaires pour les attaches.
 Voir explication p.17.3

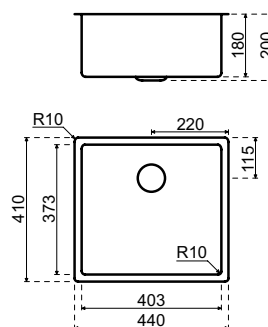

méthode d'installation	matériel	n° de commande.	hors TVA	TVA incluse
Montage à fleur				
	TopLaminate DecorTop Fenix 0.9	SRE-0178	669,00	809,49
	TopCore Fenix 10	TC/FE-VIB-0178	727,00	879,67
	Solid Surface	SS-RE0178	794,00	960,74
	Evora Qstone Evora Granite	CO/GR-RE0178	794,00	960,74
	Cosmolite Obsidiana	CO-RE0178	794,00	960,74
	Glass Inox	GL/R-RE0178	794,00	960,74
	Evora Ceramics Dekton	CE/LA-RE0178	794,00	960,74
Semi sous-encastrable				
	TopCore Fenix 10	TC/FE-SON-0178	727,00	879,67
	Solid Wood	MH-SON-0178	794,00	960,74

Evier individuel

Evier individuel	SRE-0178L	507,00	613,47
------------------	-----------	--------	---------------

pièces détachées

Lanesto RB siphon avec WMA	240061	21,00	25,41
----------------------------	--------	-------	--------------

Pour d'autres pièces détachées, voir www.reginox.nl/assortiment/toebehoren

Reginox New Jersey 500 x 370



description

Dimension avant : *Montage à fleur* 70 mm (avec inox 80 mm)
Semi sous-encastrable 80 mm
 Largeur minimale de l'armoire : 600 mm

Complet avec crépine confort et trop-plein de luxe.
 Particulièrement adapté aux plans de travail peu profonds et aux cuisines sans poignée

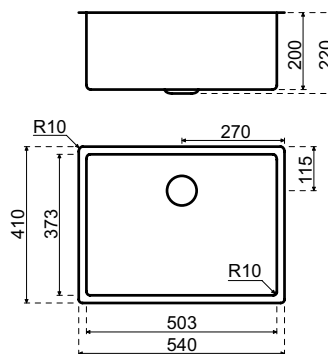

méthode d'installation	matériel	n° de commande.	hors TVA	TVA incluse
Montage à fleur				
	TopLaminate DecorTop Fenix 0.9	SRE-0179	793,00	959,53
	TopCore Fenix 10	TC/FE-VIB-0179	887,00	1.073,27
	Solid Surface	SS-RE0179	946,00	1.144,66
	Evora Qstone Evora Granite	CO/GR-RE0179	946,00	1.144,66
	Cosmolite Obsidiana	CO-RE0179	946,00	1.144,66
	Glass Inox	GL/R-RE0179	946,00	1.144,66
	Evora Ceramics Dekton	CE/LA-RE0179	946,00	1.144,66
Semi sous-encastrable				
	TopCore Fenix 10	TC/FE-SON-0179	887,00	1.073,27
	Solid Wood	MH-SON-0179	946,00	1.144,66

Evier individuel

Evier individuel SRE-0179L 570,00 **689,70**

pièces détachées

Lanesto RB siphon avec WMA 240061 21,00 **25,41**

Pour d'autres pièces détachées, voir www.reginox.nl/assortiment/toebehoren

Reginox New Jersey 100 mm 400 x 370



description

Dimension avant : *Montage à fleur* 70 mm (avec inox 80 mm)
Semi sous-encastrable 80 mm
 Largeur minimale de l'armoire : 450 mm*

Complet avec crépine. Remarque : Sans trop-plein.

*Pour l'encastrement à fleur, les découpes dans le caisson sont nécessaires pour les attaches.

Voir explication p.17.3

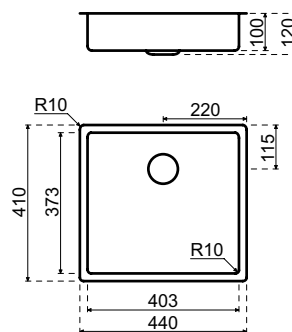

méthode d'installation	matériel	n° de commande.	hors TVA	TVA incluse
Montage à fleur				
	TopLaminate DecorTop Fenix 0.9	SRE-0120	828,00	1.001,88
	TopCore Fenix 10	TC/FE-VIB-0120	886,00	1.072,06
	Solid Surface	SS-RE0120	953,00	1.153,13
	Evora Qstone Evora Granite	CO/GR-RE0120	953,00	1.153,13
	Cosmolite Obsidiana	CO-RE0120	953,00	1.153,13
	Glass Inox	GL/R-RE0120	953,00	1.153,13
	Evora Ceramics Dekton	CE/LA-RE0120	953,00	1.153,13
Semi sous-encastrable				
	TopCore Fenix 10	TC/FE-SON-0120	886,00	1.072,06
	Solid Wood	MH-SON-0120	953,00	1.153,13

Evier individuel

Evier individuel SRE-0120L 666,00 **805,86**

pièces détachées

Lanesto RB siphon avec WMA 240061 21,00 **25,41**

Pour d'autres pièces détachées, voir www.reginox.nl/assortiment/toebehoren

Reginox New Jersey 100 mm 500 x 370



description

Dimension avant : *Montage à fleur* 70 mm (avec inox 80 mm)
Semi sous-encastrable 80 mm
 Largeur minimale de l'armoire : 600 mm

Complet avec crépine. Remarque : Sans trop-plein.

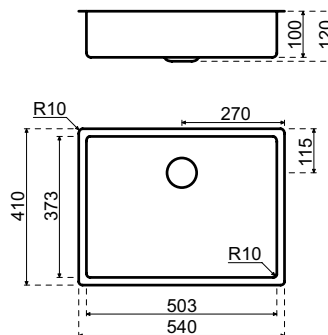

méthode d'installation	matériel	n° de commande.	hors TVA	TVA incluse
Montage à fleur				
	TopLaminate DecorTop Fenix 0.9	SRE-0121	947,00	1.145,87
	TopCore Fenix 10	TC/FE-VIB-0121	1.041,00	1.259,61
	Solid Surface	SS-RE0121	1.100,00	1.331,00
	Evora Qstone Evora Granite	CO/GR-RE0121	1.100,00	1.331,00
	Cosmolite Obsidiana	CO-RE0121	1.100,00	1.331,00
	Glass Inox	GL/R-RE0121	1.100,00	1.331,00
	Evora Ceramics Dekton	CE/LA-RE0121	1.100,00	1.331,00
Semi sous-encastrable				
	TopCore Fenix 10	TC/FE-SON-0121	1.041,00	1.259,61
	Solid Wood	MH-SON-0121	1.100,00	1.331,00

Evier individuel

Evier individuel SRE-0121L 724,00 **876,04**

pièces détachées

Lanesto RB siphon avec WMA 240061 21,00 **25,41**

Pour d'autres pièces détachées, voir www.reginox.nl/assortiment/toebehoren

Reginox New Jersey 100 mm 340 x 370 + 180 x 370



description

Dimension avant : *Montage à fleur* 70 mm (avec inox 80 mm)
Semi sous-encastrable 80 mm
 Largeur minimale de l'armoire : 600 mm*

Complet avec deux bouchons confort.
 Remarque : pas de trop-plein ni de trou de robinet possible.
 *Pour l'encastrement à fleur, les découpes dans le caisson sont nécessaires pour les attaches.
 Voir explication p.17.3

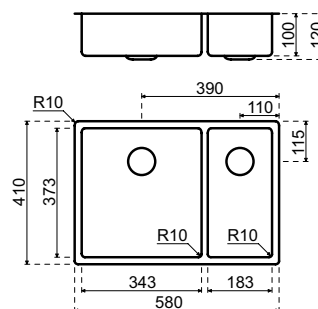

méthode d'installation	matériel	n° de commande.	hors TVA	TVA incluse
Montage à fleur				
	TopLaminate DecorTop Fenix 0.9	SRE-0122	1.438,00	1.739,98
	TopCore Fenix 10	TC/FE-VIB-0122	1.532,00	1.853,72
	Solid Surface	SS-RE0122	1.591,00	1.925,11
	Evora Qstone Evora Granite	CO/GR-RE0122	1.591,00	1.925,11
	Cosmolite Obsidiana	CO-RE0122	1.591,00	1.925,11
	Glass Inox	GL/R-RE0122	1.591,00	1.925,11
	Evora Ceramics Dekton	CE/LA-RE0122	1.591,00	1.925,11
Semi sous-encastrable				
	TopCore Fenix 10	TC/FE-SON-0122	1.532,00	1.853,72
	Solid Wood	MH-SON-0122	1.591,00	1.925,11

Evier individuel

Evier individuel SRE-0122L 1.215,00 **1.470,15**

pièces détachées

Lanesto RB siphon avec WMA 240071 33,00 **39,93**

Pour d'autres pièces détachées, voir www.reginox.nl/assortiment/toebehoren

Reginox Morena



description

Dimension avant : *Montage à fleur* 65 mm (avec inox 80 mm)
Semi sous-encastrable 80 mm
 Largeur minimale de l'armoire : 600 mm*

Livré avec crépines (dont un non verrouillable) et un panier en inox.
 L'évier est réversible, trou de robinet possible.

*Pour l'encastrement à fleur, les découpes dans le caisson sont nécessaires pour les attaches.

Voir explication p.17.3

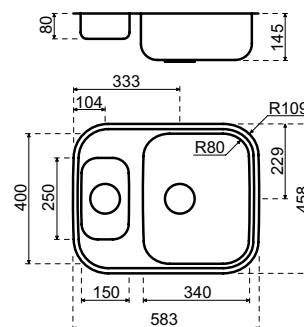

méthode d'installation	matériel	n° de commande.	hors TVA	TVA incluse
Montage à fleur				
	TopLaminate DecorTop Fenix 0.9	SRE-0176	749,00	906,29
	TopCore Fenix 10	TC/FE-VIB-0176	861,00	1.041,81
	Solid Surface	SS-RE0176	920,00	1.113,20
	Evora Qstone Evora Granite	CO/GR-RE0176	920,00	1.113,20
	Cosmolite Obsidiana	CO-RE0176	920,00	1.113,20
	Verre	GL-RE0176	920,00	1.113,20
	Evora Ceramics Dekton	CE/LA-RE0176	920,00	1.113,20
Semi sous-encastrable				
	TopCore Fenix 10	TC/FE-SON-0176	861,00	1.041,81
	Solid Wood	MH-SON-0176	920,00	1.113,20

Evier individuel

Evier individuel 310033 544,00 **658,24**

pièces détachées

Panier 310117 100,00 **121,00**
 Lanesto RB siphon avec WMA 240071 33,00 **39,93**

Pour d'autres pièces détachées, voir www.reginox.nl/assortiment/toebehoren

Reginox Queen 60



description

Dimension avant : *Montage à fleur* 65 mm (avec inox 80 mm)
Semi sous-encastrable 80 mm
 Largeur minimale de l'armoire : 600 mm*

Complet avec crépines, panier en inox et trop-plein. L'évier est réversible, trou de robinet possible.

*Pour l'encastrement à fleur, les découpes dans le caisson sont nécessaires pour les attaches.

Voir explication p.17.3

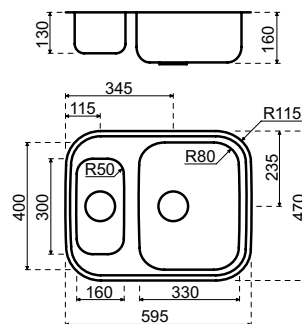

méthode d'installation	matériel	n° de commande.	hors TVA	TVA incluse
Montage à fleur				
	TopLaminate DecorTop Fenix 0.9	SRE-0177	967,00	1.170,07
	TopCore Fenix 10	TC/FE-VIB-0177	1.061,00	1.283,81
	Solid Surface	SS-RE0177	1.120,00	1.355,20
	Evora Qstone Evora Granite	CO/GR-RE0177	1.120,00	1.355,20
	Cosmolite Obsidiana	CO-RE0177	1.120,00	1.355,20
	Verre	GL-RE0177	1.120,00	1.355,20
	Evora Ceramics Dekton	CE/LA-RE0177	1.120,00	1.355,20
Semi sous-encastrable				
	TopCore Fenix 10	TC/FE-SON-0177	1.061,00	1.283,81
	Solid Wood	MH-SON-0177	1.120,00	1.355,20

Evier individuel

Evier individuel SRE-0177L 744,00 **900,24**

pièces détachées

Panier 310132 122,00 **147,62**
 Lanesto RB siphon avec WMA 240071 33,00 **39,93**

Pour d'autres pièces détachées, voir www.reginox.nl/assortiment/toebehoren

Reginox Princess 80



description

Dimension avant : *Montage à fleur* 60 mm (avec inox 80 mm)
Semi sous-encastrable 80 mm
 Largeur minimale de l'armoire : 800 mm

Complet avec deux crépines et trop-plein.
 Trou de robinetterie possible

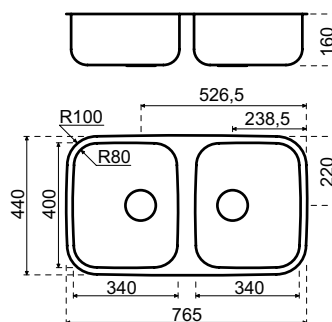

méthode d'installation	matériel	n° de commande.	hors TVA	TVA incluse
Montage à fleur				
	TopLaminate DecorTop Fenix 0.9	SRE-0145	845,00	1.022,45
	TopCore Fenix 10	TC/FE-VIB-0145	939,00	1.136,19
	Solid Surface	SS-RE0145	998,00	1.207,58
	Evora Qstone Evora Granite	CO/GR-RE0145	998,00	1.207,58
	Cosmolite Obsidiana	CO-RE0145	998,00	1.207,58
	Glass	GL-RE0145	998,00	1.207,58
	Evora Ceramics Dekton	CE/LA-RE0145	998,00	1.207,58
Semi sous-encastrable				
	TopCore Fenix 10	TC/FE-SON-0145	939,00	1.136,19
	Solid Wood	MH-SON-0145	998,00	1.207,58

Evier individuel

Evier individuel	SRE-0145L	622,00	752,62
------------------	-----------	--------	---------------

pièces détachées

Lanesto RB siphon avec WMA	240071	33,00	39,93
----------------------------	--------	-------	--------------

Pour d'autres pièces détachées, voir www.reginox.nl/assortiment/toebehoren



THE CROWN
FOR YOUR
KITCHEN

Reginox, depuis 1976

Depuis 1976. Reginox est synonyme de qualité en ce qui concerne les éviers en acier inoxydable dans un grand nombre de styles et de design.

Nous fournissons également les accessoires assortis.

**REGINOX**

WWW.REGINOX.NL

IL S'AGIT DE LA CUISINE DE *Ellie*

LE ROBINET EST DE SELSIUZ

Quel Selsiuz
vous convient ?

Découvrez tous les mo-
dèles sur selsiuz.com

BOUILLANT
PÉTILLANT
RÉFRIGÉRÉ

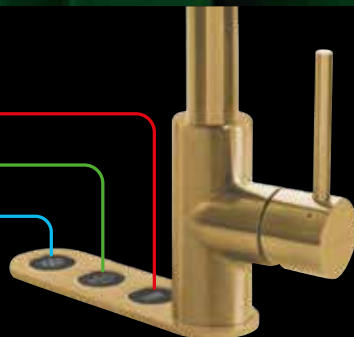

selsiuz[®]
DE ALLES IN EEN KOKENDWATERKRAAN

Franke Smart SRX 210.40



description

Dimension avant :	<i>Montage à fleur</i>	60 mm (avec inox 80 mm)
	<i>Semi sous-encastable</i>	80 mm
	<i>sous-encastable</i>	90 mm
Largeur minimale de l'armoire :		450* mm

Complet avec crépine intégré et trop-plein de luxe.

*Pour le montage encastré à fleur, il faut couper le corps à cause des colliers de serrage nécessaires. Voir p.17.3 pour l'explication

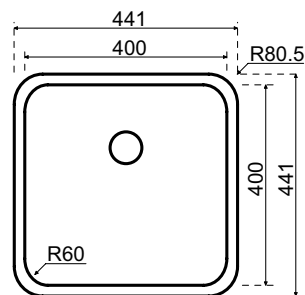

méthode d'installation	matériel	n° de commande.	hors TVA	TVA incluse
Montage à fleur				
	TopLaminate DecorTop Fenix 0.9	SFR-0445	441,00	533,61
	TopCore Fenix 10	TC/FE-VIB-0445	499,00	603,79
	Solid Surface	SS-VIB-FR0445	566,00	684,86
	Evora Qstone Evora Granite	CO/GR-VIB-FR0445	566,00	684,86
	Cosmolite Obsidiana	CO-VIB-FR0445	566,00	684,86
	Glass Inox	GL/R-VIB-FR0445	566,00	684,86
	Evora Ceramics Dekton	CE/LA-VIB-FR0445	566,00	684,86
Semi sous-encastable				
	Contreplaqué droit	HPL-OND-0445	820,00	992,20
	TopCore Fenix 10	TC/FE-SON-0445	499,00	603,79
	Solid Wood	MH-SON-0445	566,00	684,86

Evier individuel

Evier individuel	SFR-VIB-0445L	279,00	337,59
------------------	---------------	--------	---------------

pièces détachées

Lanesto RB siphon avec WMA	240061	21,00	25,41
----------------------------	--------	-------	--------------

Pour d'autres pièces de rechange, voir www.frankewebshop.nl/nl/spoelbakken.html

Franke Smart SRX 210.50



description

Dimension avant :	<i>Montage à fleur</i>	60 mm (avec inox 80 mm)
	<i>Semi sous-encastable</i>	80 mm
	<i>sous-encastable</i>	90 mm
Largeur minimale de l'armoire :		600 mm

Complet avec crépine intégré et trop-plein de luxe

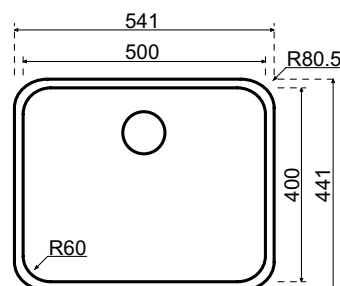

méthode d'installation	matériel	n° de commande.	hors TVA	TVA incluse
Montage à fleur				
	TopLaminate DecorTop Fenix 0.9	SFR-0446	543,00	657,03
	TopCore Fenix 10	TC/FE-VIB-0446	637,00	770,77
	Solid Surface	SS-VIB-FR0446	696,00	842,16
	Evora Qstone Evora Granite	CO/GR-VIB-FR0446	696,00	842,16
	Cosmolite Obsidiana	CO-VIB-FR0446	696,00	842,16
	Glass Inox	GL/R-VIB-FR0446	696,00	842,16
	Evora Ceramics Dekton	CE/LA-VIB-FR0446	696,00	842,16
Semi sous-encastable				
	Contreplaqué droit	HPL-OND-0446	861,00	1.041,81
	TopCore Fenix 10	TC/FE-SON-0446	637,00	770,77
	Solid Wood	MH-SON-0446	696,00	842,16

Évier individuel

Évier individuel	SFR-VIB-0446L	320,00	387,20
------------------	---------------	--------	---------------

pièces détachées

Lanesto RB siphon avec WMA	240061	21,00	25,41
----------------------------	--------	-------	--------------

Pour d'autres pièces de rechange, voir www.frankewebshop.nl/nl/spoelbakken.html

Franke Bolero Plus BXX 210.40

description

Dimension avant : *Montage à fleur* 60 mm (avec inox 80 mm)
Semi sous-encastrable 80 mm
 Largeur minimale de l'armoire : 450 mm*

Complet avec crépine intégré et trop-plein de luxe.

* Pour les éviers encastrés à fleur, coupe dans le corps à cause des colliers de serrage nécessaires. Voir p.17.3 pour l'explication

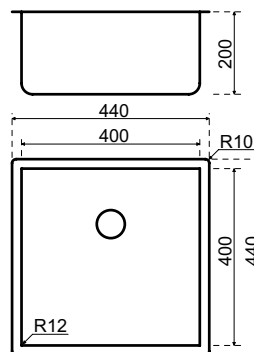

méthode d'installation	matériel	n° de commande.	hors TVA	TVA incluse
Montage à fleur				
	TopLaminate DecorTop Fenix 0.9	SFR-0484	845,00	1.022,45
	TopCore Fenix 10	TC/FE-VIB-0484	878,00	1.062,38
	Solid Surface	SS-FR0484	945,00	1.143,45
	Evora Qstone Evora Granite	CO/GR-FR0484	945,00	1.143,45
	Cosmolite Obsidiana	CO-FR0484	945,00	1.143,45
	Glass Inox	GL/R-FR0484	945,00	1.143,45
	Evora Ceramics Dekton	CE/LA-FR0484	945,00	1.143,45
Semi sous-encastrable				
	TopCore Fenix 10	TC/FE-SON-0484	878,00	1.062,38
	Solid Wood	MH-SON-0484	945,00	1.143,45

Evier individuel

Evier individuel SFR-0484L 658,00 **796,18**

pièces détachées

Lanesto RB siphon avec WMA 240061 21,00 **25,41**

Pour d'autres pièces de rechange, voir www.frankewebshop.nl/nl/spoelbakken.html

Franke Bolero Plus BXX 210.50



description

Dimension avant : *Montage à fleur* 60 mm (avec inox 80 mm)
Semi sous-encastable 80 mm
 Largeur minimale de l'armoire : 600 mm

Complet avec crépine intégré et trop-plein de luxe.

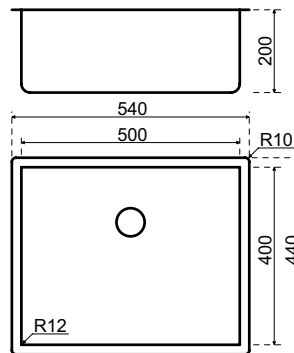

méthode d'installation	matériel	n° de commande.	hors TVA	TVA incluse
Montage à fleur				
	TopLaminate DecorTop Fenix 0.9	SFR-0485	960,00	1.161,60
	TopCore Fenix 10	TC/FE-VIB-0485	1.054,00	1.275,34
	Solid Surface	SS-FR0485	1.113,00	1.346,73
	Evora Qstone Evora Granite	CO/GR-FR0485	1.113,00	1.346,73
	Cosmolite Obsidiana	CO-FR0485	1.113,00	1.346,73
	Glass Inox	GL/R-FR0485	1.113,00	1.346,73
	Evora Ceramics Dekton	CE/LA-FR0485	1.113,00	1.346,73
Semi sous-encastable				
	TopCore Fenix 10	TC/FE-SON-0485	1.054,00	1.275,34
	Solid Wood	MH-SON-0485	1.113,00	1.346,73

Évier individuel				
	Évier individuel	SFR-0485L	737,00	891,77
pièces détachées				
	Lanesto RB siphon avec WMA	240061	21,00	25,41

Pour d'autres pièces de rechange, voir www.frankewebshop.nl/nl/spoelbakken.html

Franke Mythos MYX 210.45



description

Dimension avant : *Montage à fleur* 60 mm (avec inox 80 mm)
 Largeur minimale de l'armoire : 500 mm*

évier en inox, complet avec crépine intégré, couvercle de vidange et trop-plein de luxe.

*Pour le montage encastré à fleur, il faut couper le corps à cause des colliers de serrage nécessaires. Voir p.17.3 pour l'explication

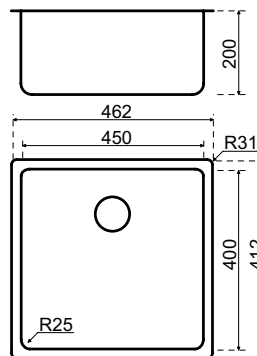

méthode d'installation	matériel	n° de commande.	hors TVA	TVA incluse
Montage à fleur				
	Evora Qstone Evora Granite	CO/GR-VIB-FR0459	1.227,00	1.484,67
	Cosmolite Obsidiana	CO-VIB-FR0459	1.227,00	1.484,67
	Inox	R-VIB-FR0459	1.227,00	1.484,67
	Evora Ceramics Dekton	CE/LA-VIB-FR0459	1.227,00	1.484,67

Evier individuel

Evier individuel	SFR-VIB-0459L	851,00	1.029,71
------------------	---------------	--------	-----------------

pièces détachées

Lanesto RB siphon avec WMA	240061	21,00	25,41
----------------------------	--------	-------	--------------

Pour d'autres pièces de rechange, voir www.frankewebshop.nl/nl/spoelbakken.html

Franke Mythos MYX 210.50



description

Dimension avant : *Montage à fleur* 60 mm (avec inox 80 mm)
 Largeur minimale de l'armoire : 600 mm

évier en acier inoxydable, complet avec crépine intégré, couvercle de vidange et trop-plein de luxe.

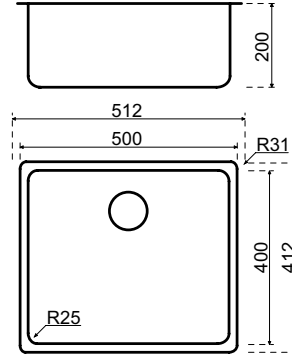

méthode d'installation	matériel	n° de commande.	hors TVA	TVA incluse
Montage à fleur				
	Evora Qstone Evora Granite	CO/GR-VIB-FR0460	1.258,00	1.522,18
	Cosmolite Obsidiana	CO-VIB-FR0460	1.258,00	1.522,18
	Inox	R-VIB-FR0460	1.258,00	1.522,18
	Evora Ceramics Dekton	CE/LA-VIB-FR0460	1.258,00	1.522,18

Evier individuel				
	Evier individuel	SFR-VIB-0460L	882,00	1.067,22
pièces détachées				
	Lanesto RB siphon avec WMA	240061	21,00	25,41

Pour d'autres pièces de rechange, voir www.frankewebshop.nl/nl/spoelbakken.html

Franke Mythos MYX 210.55



description

Dimension avant : *Montage à fleur* 60 mm (avec inox 80 mm)
 Largeur minimale de l'armoire : 600 mm*

évier en inox, complet avec crépine intégré, couvercle de vidange et trop-plein de luxe.

*Pour le montage encastré à fleur, il faut couper le corps à cause des colliers de serrage nécessaires. Voir p.17.3 pour l'explication

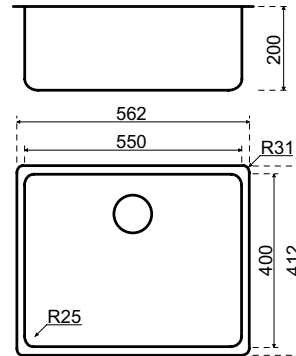

méthode d'installation	matériel	n° de commande.	hors TVA	TVA incluse
Montage à fleur				
	Evora Qstone Evora Granite	CO/GR-VIB-FR0461	1.290,00	1.560,90
	Cosmolite Obsidiana	CO-VIB-FR0461	1.290,00	1.560,90
	Inox	R-VIB-FR0461	1.290,00	1.560,90
	Evora Ceramics Dekton	CE/LA-VIB-FR0461	1.290,00	1.560,90

Évier individuel				
	Évier individuel	SFR-VIB-0461L	914,00	1.105,94
pièces détachées				
	Lanesto RB siphon avec WMA	240061	21,00	25,41

Pour d'autres pièces de rechange, voir www.frankewebshop.nl/nl/spoelbakken.html

Franke Fragranite Maris MRG 210.52 Black Edition



description

Dimension avant :	<i>Montage à fleur</i>	60 mm
	<i>Semi sous-encastable</i>	80 mm
	<i>sous-encastable</i>	90 mm
Largeur minimale de l'armoire :		600 mm

Évier en fragranite, complet avec crépine noire, couvercle de vidange et trop-plein de luxe. **Remarque : le montage d'un kit de support est obligatoire pour l'encastrement et le (semi)-sous-encastrement. Il est inclus (non compris dans le prix), à moins que seul un évier séparé soit commandé.**

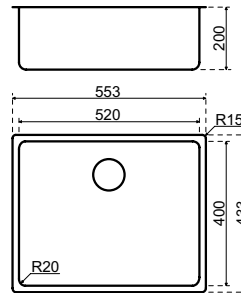

méthode d'installation	matériel	n° de commande.	hors TVA	TVA incluse
Montage à fleur				
	Evora Qstone Evora Granite	CO/GR-VIB-FR0455BE	1.056,00	1.277,76
	Cosmolite Obsidiana	CO-VIB-FR0455BE	1.056,00	1.277,76
	Evora Ceramics Dekton	CE/LA-VIB-FR0455BE	1.056,00	1.277,76
Semi sous-encastable				
	Contreplaqué droit	HPL-OND-0455BE	1.221,00	1.477,41
	TopCore Fenix 10	TC/FE-SON-0455BE	997,00	1.206,37
	Solid Wood	MH-SON-0455BE	1.056,00	1.277,76
sous-encastable				
	TopCore Fenix 10	TC/FE-OND-0455BE	997,00	1.206,37
	Solid Surface	SS-OND-FR0455BE	1.056,00	1.277,76
	Solid Wood	MH-OND-0455BE	1.056,00	1.277,76
	Evora Qstone Evora Granite	CO/GR-OND-FR0455BE	1.295,00	1.566,95
	Cosmolite Obsidiana	CO-OND-FR0455BE	1.295,00	1.566,95
	Glass	GL-OND-FR0455BE	1.295,00	1.566,95
	Céramique Evora* Dekton*	CE/LA-OND-FR0455BE	1.295,00	1.566,95

* Remarque : risque accru d'éclats au niveau de la découpe

Évier individuel

Évier individuel	SFR-VIB-0455BEL	680,00	822,80
------------------	-----------------	--------	---------------

pièces détachées

Lanesto RB siphon avec WMA	240061	21,00	25,41
Kit de support	DIV-STEUN-GR	94,00	113,74

Pour d'autres pièces de rechange, voir www.frankewebshop.nl/nl/spoelbakken.html

Franke Fragranite Maris MRG 210.52 Noir mat



description

Dimension avant :	<i>Montage à fleur</i>	60 mm
	<i>Semi sous-encastable</i>	80 mm
	<i>sous-encastable</i>	90 mm
Largeur minimale de l'armoire :		600 mm

Évier en fragranite, complet avec crépine en inox, cache-crépine et trop-plein de luxe. **Remarque : le montage d'un kit de support est obligatoire pour les éviers encastrés et (semi-)encastrés. Il est inclus (non compris dans le prix), sauf si vous commandez uniquement un évier séparé.**

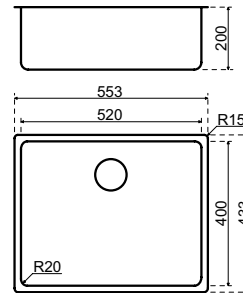

Egalement disponible dans les couleurs : Onyx (ON), Polar White (PW), Oyster (OY), Slate Grey (SLG), Stone Grey (SG). Non disponible en stock ; délai de livraison d'environ 2 semaines.

méthode d'installation	matériel	n° de commande.	hors TVA	TVA incluse
Montage à fleur				
	Evora Qstone Evora Granite	CO/GR-VIB-FR0455MB	1.026,00	1.241,46
	Cosmolite Obsidiana	CO-VIB-FR0455MB	1.026,00	1.241,46
	Evora Ceramics Dekton	CE/LA-VIB-FR0455MB	1.026,00	1.241,46
Semi sous-encastable				
	Contreplaqué droit	HPL-OND-0455MB	1.191,00	1.441,11
	TopCore Fenix 10	TC/FE-SON-0455MB	967,00	1.170,07
	Solid Wood	MH-SON-0455MB	1.026,00	1.241,46
sous-encastable				
	TopCore Fenix 10	TC/FE-OND-0455MB	967,00	1.170,07
	Solid Surface	SS-OND-FR0455MB	1.026,00	1.241,46
	Solid Wood	MH-OND-0455MB	1.026,00	1.241,46
	Evora Qstone Evora Granite	CO/GR-OND-FR0455MB	1.265,00	1.530,65
	Cosmolite Obsidiana	CO-OND-FR0455MB	1.265,00	1.530,65
	Glass	GL-OND-FR0455MB	1.265,00	1.530,65
	Céramique Evora* Dekton*	CE/LA-OND-FR0455MB	1.265,00	1.530,65
* Remarque : risque accru d'éclats au niveau de la découpe				
Evier individuel				
	Evier individuel	SFR-VIB-0455MBL	650,00	786,50
pièces détachées				
	Lanesto RB siphon avec WMA	240061	21,00	25,41
	Kit de support	DIV-STEUN-GR	94,00	113,74
Pour d'autres pièces de rechange, voir www.frankewebshop.nl/nl/spoelbakken.html				

Franke Fragranite Maris MRG 210.52 Coffee Cream

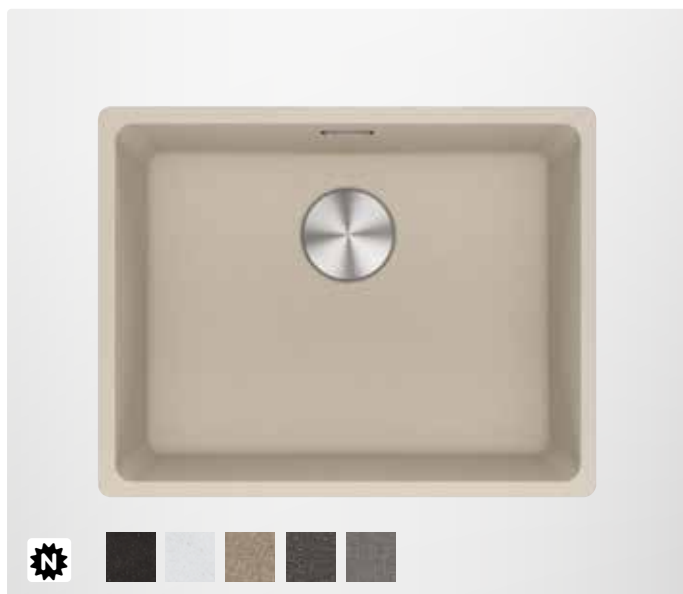

description

Dimension avant :	Montage à fleur	60 mm
	Semi sous-encastable	80 mm
	sous-encastable	90 mm
Largeur minimale de l'armoire :		600 mm

Évier en fragranite, complet avec crépine en inox, cache-crépine et trop-plein de luxe. **Remarque : le montage d'un kit de support est obligatoire pour les éviers encastrés et (semi-)encastrés. Il est inclus (non compris dans le prix), sauf si vous commandez uniquement un évier séparé.**

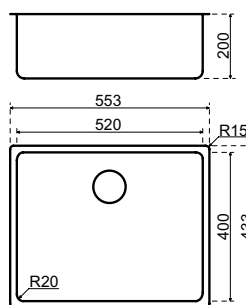

Egalement disponible dans les couleurs : Onyx (ON), Polar White (PW), Oyster (OY), Slate Grey (SLG), Stone Grey (SG). Non disponible en stock ; délai de livraison d'environ 2 semaines.

méthode d'installation	matériel	n° de commande.	hors TVA	TVA incluse
Montage à fleur				
	Evora Qstone Evora Granite	CO/GR-VIB-FR0455CC	1.026,00	1.241,46
	Cosmolite Obsidiana	CO-VIB-FR0455CC	1.026,00	1.241,46
	Evora Ceramics Dekton	CE/LA-VIB-FR0455CC	1.026,00	1.241,46
Semi sous-encastable				
	Contreplaqué droit	HPL-OND-0455CC	1.191,00	1.441,11
	TopCore Fenix 10	TC/FE-SON-0455CC	967,00	1.170,07
	Solid Wood	MH-SON-0455CC	1.026,00	1.241,46
sous-encastable				
	TopCore Fenix 10	TC/FE-OND-0455CC	967,00	1.170,07
	Solid Surface	SS-OND-FR0455CC	1.026,00	1.241,46
	Solid Wood	MH-OND-0455CC	1.026,00	1.241,46
	Evora Qstone Evora Granite	CO/GR-OND-FR0455CC	1.265,00	1.530,65
	Cosmolite Obsidiana	CO-OND-FR0455CC	1.265,00	1.530,65
	Glass	GL-OND-FR0455CC	1.265,00	1.530,65
	Céramique Evora* Dekton*	CE/LA-OND-FR0455CC	1.265,00	1.530,65
	* Remarque : risque accru d'éclats au niveau de la découpe			

Évier individuel

Évier individuel	SFR-VIB-0455CCL	650,00	786,50
------------------	-----------------	--------	---------------

pièces détachées

Lanesto RB siphon avec WMA	240061	21,00	25,41
Kit de support	DIV-STEUN-GR	94,00	113,74

Pour d'autres pièces de rechange, voir www.frankewebshop.nl/spoelbakken.html

Franke Sirius Tectonite SID 110.50 Carbon Black



description

Dimension avant : *Semi sous-encastable* 60 mm
sous-encastable 90 mm
 Largeur minimale de l'armoire : 600 mm

Évier en Tectonite, complet avec crépine et trop-plein de luxe.

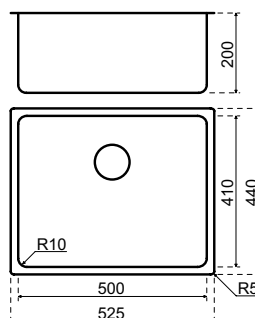

méthode d'installation	matériel	n° de commande.	hors TVA	TVA incluse
Semi sous-encastable				
	Contreplaqué droit	HPL-OND-0680CB	941,00	1.138,61
	TopCore Fenix 10	TC/FE-SON-0680CB	717,00	867,57
	Solid Wood	MH-SON-0680CB	776,00	938,96
sous-encastable				
	TopCore Fenix 10	TC/FE-OND-0680CB	717,00	867,57
	Solid Surface	SS-OND-FR0680CB	776,00	938,96
	Solid Wood	MH-OND-0680CB	776,00	938,96
	Evora Qstone Evora Granite	CO/GR-OND-FR0680CB	1.015,00	1.228,15
	Cosmolite Obsidiana	CO-OND-FR0680CB	1.015,00	1.228,15
	Glass	GL-OND-FR0680CB	1.015,00	1.228,15
	Evora Ceramics * Dekton *	CE/LA-OND-FR0680CB	1.015,00	1.228,15

* Remarque : risque accru d'éclats au niveau de la découpe

Evier individuel

Evier individuel	SFR-0680CBL	400,00	484,00
------------------	-------------	--------	---------------

pièces détachées

Lanesto RB siphon avec WMA	240061	21,00	25,41
----------------------------	--------	-------	--------------

Pour d'autres pièces de rechange, voir www.frankewebshop.nl/nl/spoelbakken.html

Ensemble de vidange Lanesto - bouchon et chaîne avec trop-plein (DEK-3A)



avec :

- > bouchon 1,5
- > bouchon et chaîne
- > trop-plein

description	n° de commande	hors TVA	TVA incluse
Inox	240020	15,50	18,76

Ensemble de vidange Lanesto - crépine avec trop-plein de luxe (DEK-4ALO)

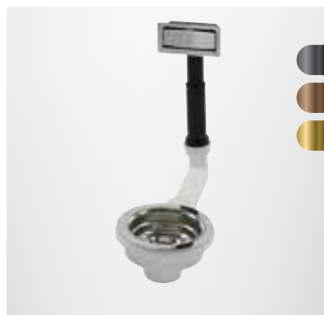

avec :

- > crépine 3,5
- > trop-plein de luxe
- > plaque de trop-plein

Inox	240031	37,00	44,77
Gun Metal*	240039GM	76,00	91,96
Copper*	240039CP	76,00	91,96
Gold*	240039GO	76,00	91,96

*Ne convient pas à la gamme Urban.
Voir les pages consacrées aux éviers Urban.

Ensemble de vidange Lanesto - avec crépine Premeris



avec :

- > Crépine Premeris
- > trop-plein de luxe
- > Plaque de trop-plein en inox

Inox	240052	37,00	44,77
------	--------	-------	--------------

Ensemble de vidange Lanesto - crépine avec trop-plein (DEK-4A)



description	n° de commande	hors TVA	TVA incluse
Inox	240023	30,00	36,30

avec :

- > crépine 3,5
- > trop-plein

Ensemble de vidange Lanesto - crépine avec trop-plein noir (DEK-4A)



Noir	240029	50,50	61,11
------	--------	-------	--------------

avec :

- > crépine en plastique noir 3,5
- > trop-plein de luxe noir
- > plaque de trop-plein noir

Ensemble de vidange Lanesto - crépine avec vidange automatique et trop-plein (DEK-4E)



Inox	240024	49,50	59,90
------	--------	-------	--------------

avec :

- > crépine 3,5
- > trop-plein
- > bouton vidange automatique rotatif (trou 35 mm)

Il s'agit d'une page d'aperçu. Les pièces de rechange par évier se trouvent sur la page de l'évier concerné.

bonde de panier avec bouchon Lanesto - sans trop-plein (DEK-3)



description	n° de commande	hors TVA	TVA incluse
Inox	240021	11,50	13,92

avec :

- > bouchon 1,5
- > bouchon

Crépine Lanesto - sans trop-plein (DEK-4)



Inox	240022	25,50	30,86
------	--------	-------	--------------

avec :

- > crépine 3,5

Lanesto RB siphon simple - avec WMA



Blanc	240061	21,00	25,41
-------	--------	-------	--------------

Siphon gain de place.
Sans crépines, pour éviers simples

Avec deux raccords pour lave-vaisselle (=WMA)
Le siphon est riveté et réglable par glissière.

Il s'agit d'une page d'aperçu. Les pièces de rechange par évier se trouvent sur la page de l'évier concerné.

Lanesto RB siphon double - avec WMA	description	n° de commande	hors TVA	TVA incluse
 <p>Siphon gain de place. Sans crépines, pour éviers doubles</p> <p>Avec deux raccords pour lave-vaisselle (=WMA) Le siphon est riveté et réglable par glissière.</p>	Blanc	240071	33,00	39,93



Raccord Lanesto RB				
 <p>A utiliser en combinaison avec le siphon simple McAlpine (240080) pour un évier et demi ou double pour un évier simple et demi ou double.</p>	Blanc	240072	15,00	18,15



Siphon simple McAlpine - avec WMA (053570)				
 <p>Pour éviers simples</p> <p>Comprend un raccord pour lave-vaisselle (=WMA). Le siphon est emballé assemblé.</p>	Blanc	240080	23,00	27,83



Il s'agit d'une page d'aperçu. Les pièces de rechange par évier se trouvent sur la page de l'évier concerné.

Siphon McAlpine simple avec WMA et aérateur (053770)



Pour évier simple.
Comprend un raccord pour lave-vaisselle (WMA) et un aérateur.
Le siphon est emballé assemblé.

description	n° de commande	hors TVA	TVA incluse
Blanc	240081	49,00	59,29

Coude McAlpine à encombrement réduit (052850)



Pour une extension peu encombrante des articles 240080 et 240081.

Blanc	240082	13,00	15,73
-------	--------	-------	--------------



Bouchon Lanesto Magna





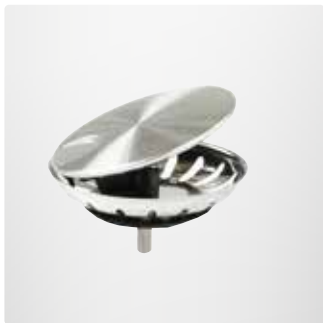

Capuchon libre qui peut être placé sur la crépine Lanesto (240018).

Remarque : une fois mis en place, il ne peut plus être retiré !

Inox	240034	16,50	19,97
------	--------	-------	--------------

Bouchon Lanesto Powerplug	description	n° de commande	hors TVA	TVA incluse
  <p>Crépine inclus. Convient aux éviers Lanesto suivants :</p> <ul style="list-style-type: none"> > Lugano (seulement dans le 041N) > Orta > Como > Maggiore > Nordic > Victoria (seulement dans le 015) 	Inox	240032	24,50	29,65

Crépine Lanesto inox	description	n° de commande	hors TVA	TVA incluse
  <p>Crépine séparé en inox Sans bouchon magna</p>	Inox	240018	19,50	23,60

Crépine Lanesto Premeris	description	n° de commande	hors TVA	TVA incluse
  <p>Crépine en inox pour bouchon Premeris</p> <p>Convient uniquement aux éviers des séries Giro et Destra avec bouchon Premeris et au Lanesto Victoria.</p>	Inox	240041	23,50	28,44

Crépine Lanesto noir



Tamis en plastique
Le bouchon Magna n'est pas possible



description	n° de commande	hors TVA	TVA incluse
Noir	240019	25,50	30,86

Tamis Lanesto pvd, série Urban

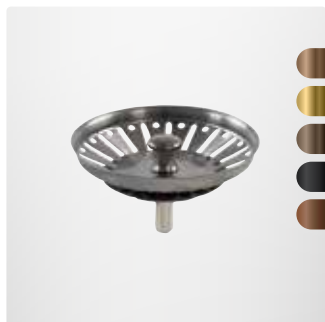

Tamis pvd
Bouchon magna n'est pas disponible



Gun Metal	881017	25,50	30,86
Copper	881018	25,50	30,86
Gold	881019	25,50	30,86
Patinated Brass	881026	26,00	31,46
Sturdy Black	881024	31,00	37,51
Rosé Copper	881029	31,00	37,51

Convient uniquement aux éviers de la série Urban

Crépine Lanesto pvd, autres séries



Tamis pvd
Bouchon magna inclus



Gun Metal	240036GM	40,00	48,40
Copper	240036CP	40,00	48,40
Gold	240036GO	40,00	48,40

Ne convient pas aux éviers de la série Urban

Il s'agit d'une page d'aperçu. Les pièces de rechange par évier se trouvent sur la page de l'évier concerné.

Lanesto panier arrondi



description	n° de commande	hors TVA	TVA incluse
Inox	311550	105,00	127,05

Convient à la série Lanesto:

- > Como
- > Destra
- > Giro (sauf Lanesto Giro 55 x 40)

Dimensions : 190 x 417 x 80 mm (lxdxh)

Lanesto Panier angles droit

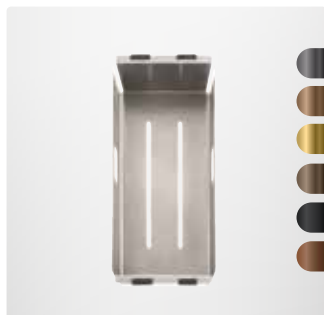

Inox	311551RVS	100,00	121,00
Gun Metal	311551GM	175,00	211,75
Copper	311551CP	175,00	211,75
Gold	311551GO	175,00	211,75
Patinated Brass	311551PB	195,00	235,95
Sturdy Black	311551SB	238,00	287,98
Rosé Copper	311551RC	175,00	211,75

Convient à la série Lanesto:

- > Como
- > Destra
- > Giro (sauf Lanesto Giro 550 x 400)
- > Nordic
- > Urban

Dimensions : 163 x 426 x 70 mm (lxdxh)

Kit de support universel





Par kit	DIV-STEUN-GR	94,00	113,74
---------	--------------	-------	---------------

pour éviers à encastrer (taille d'armoire max. 1200 mm)

Contenu :

- > quatre supports latéraux
- > deux supports universels
- > vis de montage et de réglage

Il s'agit d'une page d'aperçu. Les pièces de rechange par évier se trouvent sur la page de l'évier concerné.



Grille Lanesto enroulable		description	n° de commande.	hors TVA	TVA incluse
		Inox	300075	62,00	75,02
		Gun Metal	300076	102,00	123,42
		Copper	300077	98,00	118,58
		Gold	300078	98,00	118,58
		Patinated Brass	300079	124,00	150,04
		Sturdy Black	300074	98,00	118,58
		Rosé Copper	300073	98,00	118,58



Convient à la série Lanesto:

- > Como
- > Destra
- > Giro
- > Urban

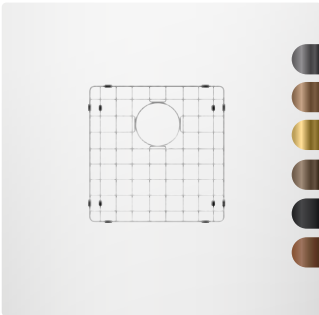

Dimensions : 450 x 290 x 13 mm (lxdxh)

Lanesto Support de sol		description	n° de commande.	hors TVA	TVA incluse
		40 x 40 - Inox	311560RVS	72,00	87,12
		40 x 40 - Gun Metal	311560GM	84,00	101,64
		40 x 40 - Copper	311560CP	84,00	101,64
		40 x 40 - Gold	311560GO	84,00	101,64
		40 x 40 - Patinated Brass	311560PB	84,00	101,64
		40 x 40 - Sturdy Black	311560SB	116,00	140,36
		40 x 40 - Rosé Copper	311560RC	84,00	101,64
		50 x 40 - Inox	311561RVS	84,00	101,64
		50 x 40 - Gun Metal	311561GM	97,00	117,37
		50 x 40 - Copper	311561CP	97,00	117,37
50 x 40 - Gold	311561GO	97,00	117,37		
50 x 40 - Patinated Brass	311561PB	97,00	117,37		
50 x 40 - Sturdy Black	311561SB	129,00	156,09		
50 x 40 - Rosé Copper	311561RC	97,00	117,37		

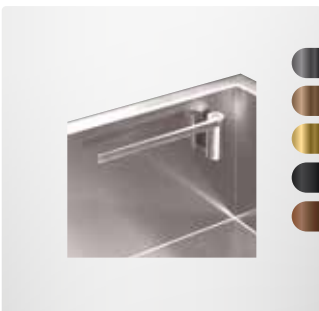

Convient à la série Lanesto:

- > Como
- > Destra
- > Urban

Porte-serviettes Magisso Inox		description	n° de commande.	hors TVA	TVA incluse
		Inox	300060	87,50	105,88
		Gun Metal	300070	104,00	125,84
		Copper	300071	104,00	125,84
		Gold	300072	104,00	125,84
		Sturdy Black*	300086	108,00	130,68
		Rosé Copper*	300088	104,00	125,84



*Sturdy Black et Rosé Copper disponibles à partir d'avril 2025.

Il s'agit d'une page d'aperçu. Les pièces de rechange par évier se trouvent sur la page de l'évier concerné.

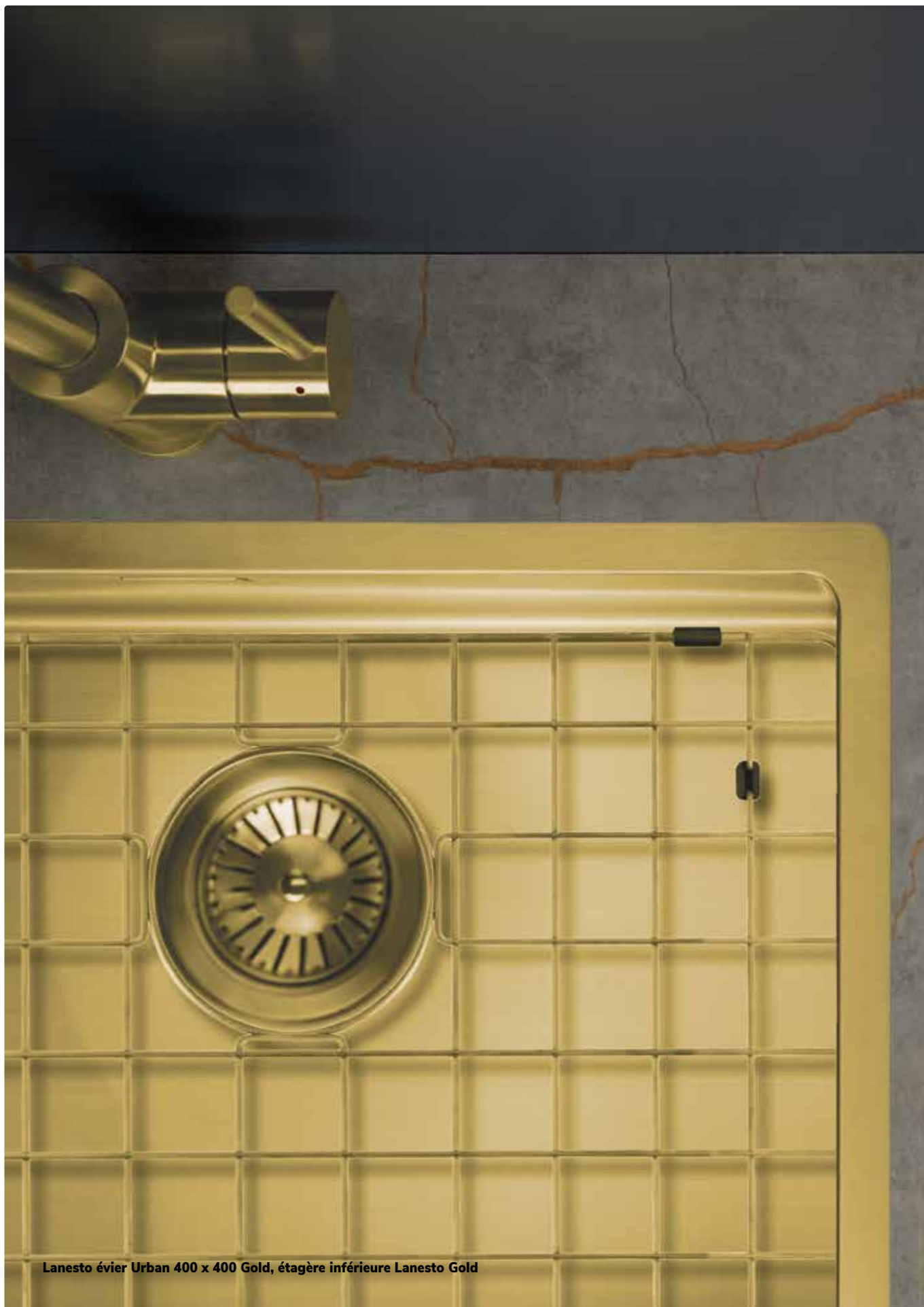

Lanesto évier Urban 400 x 400 Gold, étagère inférieure Lanesto Gold

Lavabos | matériaux

Evora® Qstone

Evora® Granite

Cosmolite®

Obsidiana®

Evora® Ceramics

Dekton®

Corian®

Vasques | matériaux

-  Gun Metal | Pvd
-  Copper | Pvd
-  Gold | Pvd
-  Inox | brossé
-  Inox | poli
-  Noir | revêtu

Icônes



Matériau : 100% Inox | brossé



Les lavabos sur mesure tombent dans le groupe de conditions du matériau du plan de travail.



Tous les exécutions, chants finit, joues et éviers font partie de ce groupe de conditions. Les groupes de prix ont une remise différente et sont listés séparément.



Les lavabos en Corian font partie de ce groupe de conditions



LAVABOS SUR MESURE ET VASQUES DE SALLE DE BAINS

Contenu

Lavabos sur mesure

- 18.5 Lavabos sur mesure information sur le produit
- 18.6 Lavabos sur mesure exemples de modèles | lavabos avec cuve
- 18.8 Lavabos sur mesure exemples de modèles | plans de travail
- 18.10 lavabos sur mesure Inclinata
- 18.11 lavabos sur mesure Discendente
- 18.12 lavabos sur mesure Spiovente
- 18.13 lavabos sur mesure Venturo
- 18.14 lavabos sur mesure Squadro
- 18.15 lavabos sur mesure Piazza
- 18.16 lavabos sur mesure Doppio Dietro
- 18.17 lavabos sur mesure Doppio Lato

Vasques de salle de bains

- 18.19 vasques Vanity | installation affleurante
- 18.20 Vasques Vanity | à poser
- 18.22 Vasques céramique | à poser
- 18.24 Vasques Solid marmo | à poser

Plans de travail lavabos

- 18.26 Plans de travail lavabos Vasques en Corian
- 18.28 Vasques accessoires



Inclinata lavabo sur mesure Corian Glacier White

Sur mesure

Le lavabo joue un rôle pratique de premier plan dans la salle de bains. Outre l'aspect fonctionnel, le lavabo détermine également l'atmosphère de la salle de bains. Chez Dekker Zevenhuizen, vous trouverez un large choix de matériaux et de couleurs pour réaliser un lavabo, un plan de toilette assorti ou une étagère sur mesure d'un plan de toilette ou d'une étagère sur mesure. Exactement dans le design et la couleur qui conviennent à l'aménagement.

Les possibilités sont infinies. Pour que les choses soient claires, nous avons conçu pour vous un certain nombre de configurations standard. Mais vous pouvez aussi laisser libre cours à votre imagination et discuter d'un design avec votre personne de contact.

Lavabos sur mesure

Dans le cas d'un lavabo sur mesure, la vasque et le plan de travail sont assemblés à partir d'un seul matériau. La tôle sélectionnée est coupée à l'onglet et munie d'une coque extérieure en acier inoxydable. L'ensemble forme ainsi un tout est étanche.

Lavabos sur mesure - matériaux

Les lavabos sur mesure peuvent être commandés dans les matériaux suivants :

- > Evora® Qstone
- > Evora® Granite
- > Cosmolite®
- > Obsidiana®
- > Evora® Ceramics
- > Dekton®
- > Corian®

Lavabos sur mesure - modèles

Les huit modèles standard dans lesquels ces lavabos peuvent être fabriqués sont les suivants :

- > Inclinata
- > Spiovente I Ventura
- > Squadro I Piazza
- > Discendente
- > Doppio Dietro I Doppio Lato

Plan par étapes

Nous vous conseillons de suivre les étapes suivantes pour commander un lavabo sur mesure ou un plan de lavabo avec vasque :

1. Choisir une couleur/un matériau
2. Choisir un modèle de vasque
3. Choisir une bordure/épaisseur
4. Veillez à ce qu'il y ait un débordement d'au moins 5 mm sur le côté visible (c'est-à-dire sur la face avant) (c'est-à-dire sur le devant et les deux côtés)

Utilisez le formulaire de commande pour repasser les étapes, afin de ne rien oublier.



Scannez le code QR pour le formulaire en ligne
www.badkamermaatwerk.nl

Lavabos sur mesure

Ces pages présentent les modèles de lavabos les plus courants et leurs dimensions.

INCLINATA



500 x 300 x 120 mm

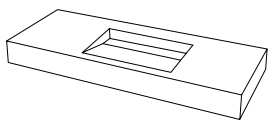

700 x 300 x 120 mm

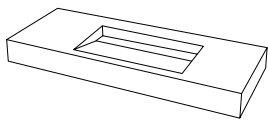

1000 x 300 x 120 mm

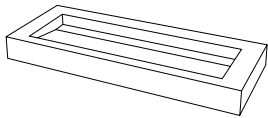

SPIOVENTE | VENTURO



500 x 300 x 80 mm

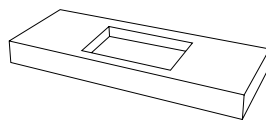

700 x 300 x 80 mm

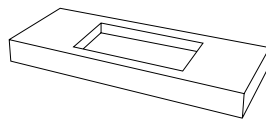

1000 x 300 x 80 mm

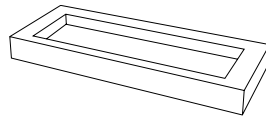

SQUADRO | PIAZZA



500 x 300 x 80 mm

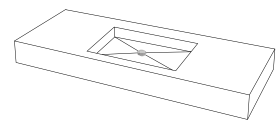

700 x 300 x 80 mm

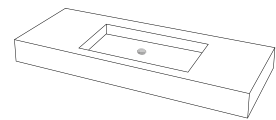

1000 x 300 x 80 mm

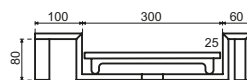
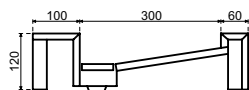

Spiovente

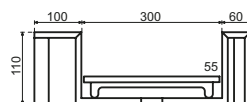

Venturo

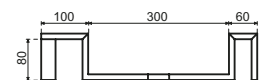

Squadro

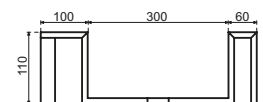

Piazza

Options supplémentaires

Le lavabo comprend une vasqua, modèle au choix. Options supplémentaires avec supplément de prix.

DISCENDENTE



500 x 300 x 120 mm

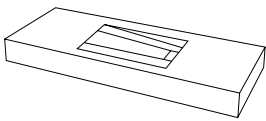

700 x 300 x 120 mm

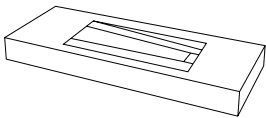

1000 x 300 x 120 mm

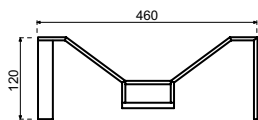

DOPPIO DIETRO

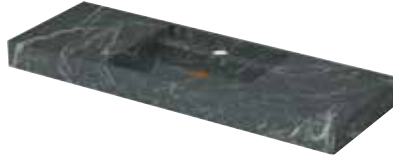

500 x 300 x 120 mm
(plate-forme arrière 100 x 500 mm)

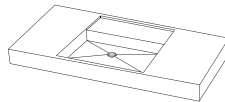

700 x 300 x 120 mm
(plate-forme arrière 100 x 700 mm)

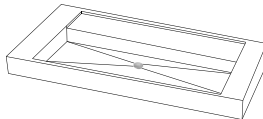

1000 x 300 x 120 mm
(plate-forme arrière 100 x 1000 mm)

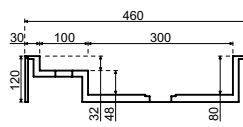
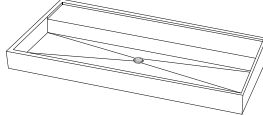

DOPPIO LATO (ÉGALEMENT EN FONTAINE)



340 x 160 x 120 mm
(plate-forme latérale 100 x 160 mm)

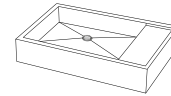

500 x 300 x 120 mm
(plate-forme latérale 100 x 300 mm)

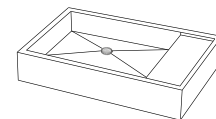

700 x 300 x 120 mm
(plate-forme latérale 100 x 300 mm)

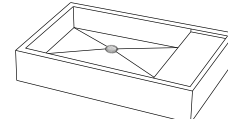

1000 x 300 x 120 mm
(plate-forme latérale 100 x 300 mm)

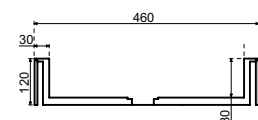
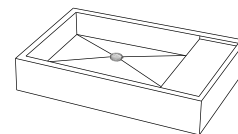

Plans de travail sur mesure

PLAN DE TRAVAIL À POSER

Plans de travail individuels

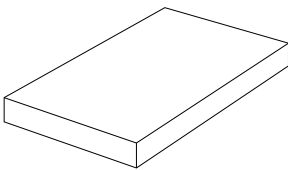

Plans de travail individuels

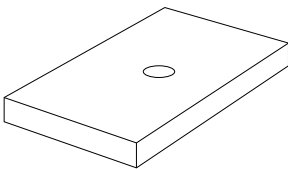

Pour 1 vasque

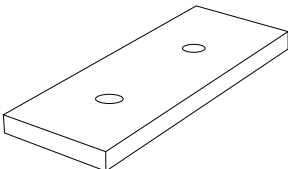

Pour 2 vasques

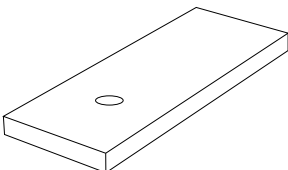

Pour 1 vasque, gauche

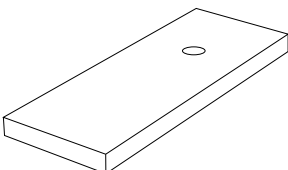

Pour 1 vasque, droite

PLANS DE TRAVAIL (SEMI)SOUS-ENCASTRÉS Pour vasques

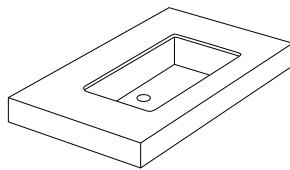

Pour 1 vasque (environ 300 x 500 mm)

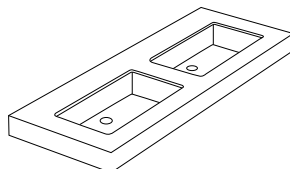

Pour 2 vasques (environ 300 x 500 mm)

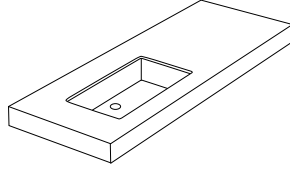

Pour vasque, gauche (environ 300 x 500 mm)

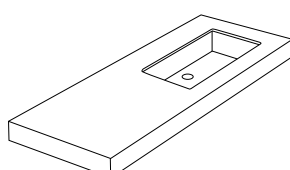

Pour vasque, droite (environ 300 x 500 mm)

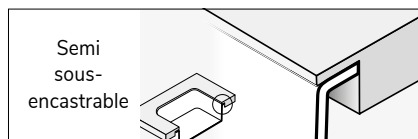
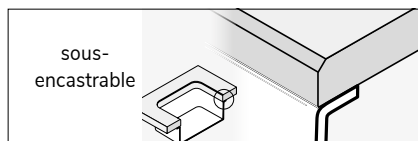

PLANS DE TRAVAIL (AFFLEURANT) À ENCASTRER Pour vasques affleurante

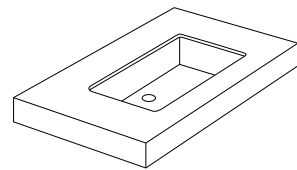
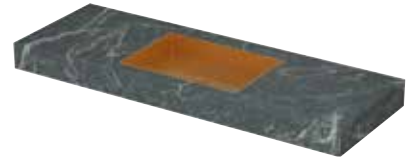

Pour 1 vasque affleurante

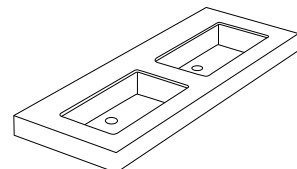

Pour 2 vasques affleurante (env. 300 x 500 mm)

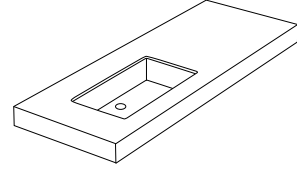

Pour 1 vasque affleurante, gauche (env. 300 x 500 mm)

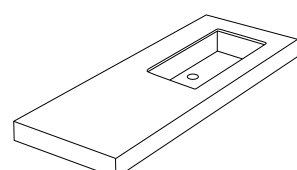

Pour 1 vasque affleurante, droite (env. 300 x 500 mm)

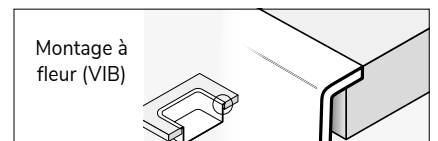



Qisani Siena

18
lavabo

Inclinata



description

Taille avant *en onglet* 50 mm
 Largeur minimale de l'armoire : 600 mm / 800 mm / 1200 mm

L'évacuation est finie de manière élégante avec une plaque de recouvrement allongée.

La hauteur indiquée est la hauteur minimale à laquelle la vasque ne dépasse pas sous le plan.

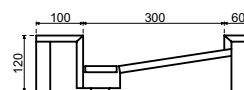

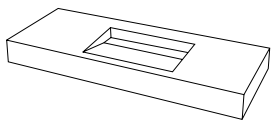
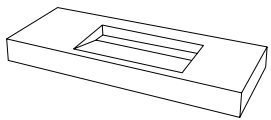
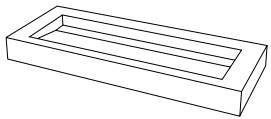
dimensions de l'évier	matériel	n° de commande.	hors TVA	TVA incluse
500 x 300 x 120 mm				
	Solid Surface	SS-300500INCL	1.225,00	1.482,25
	Evora Qstone I Evora Granite	CO/GR-300500INCL	1.289,00	1.559,69
	Cosmolite I Obsidiana	CO-300500INCL	1.289,00	1.559,69
	Evora Ceramics I Dekton	CE/LA-300500INCL	1.289,00	1.559,69
700 x 300 x 120 mm				
	Solid Surface	SS-300700INCL	1.523,00	1.842,83
	Evora Qstone I Evora Granite	CO/GR-300700INCL	1.541,00	1.864,61
	Cosmolite I Obsidiana	CO-300700INCL	1.541,00	1.864,61
	Evora Ceramics I Dekton	CE/LA-300700INCL	1.541,00	1.864,61
1000 x 300 x 120 mm				
	Solid Surface	SS-3001000INCL	1.523,00	1.842,83
	Evora Qstone I Evora Granite	CO/GR-3001000INCL	1.541,00	1.864,61
	Cosmolite I Obsidiana	CO-3001000INCL	1.541,00	1.864,61
	Evora Ceramics I Dekton	CE/LA-3001000INCL	1.541,00	1.864,61

Discendente



description

Dimension avant : *en onglet* 50 mm

Largeur minimale de l'armoire : 600 mm / 800 mm / 1200 mm

L'évacuation est finie de manière élégante avec plaque de recouvrement.

Note : pas en Corian !

La hauteur indiquée est la hauteur minimale à laquelle la vasque ne dépasse pas sous le plan.

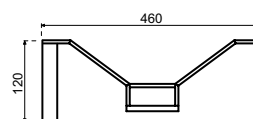

dimensions de l'évier	matériel	n° de commande.	hors TVA	TVA incluse
500 x 300 x 120 mm				
	Evora Qstone I Evora Granite	CO/GR-300500DISC	1.289,00	1.559,69
	Cosmolite I Obsidiana	CO-300500DISC	1.289,00	1.559,69
	Evora Ceramics I Dekton	CE/LA-300500DISC	1.289,00	1.559,69
700 x 300 x 120 mm				
	Evora Qstone I Evora Granite	CO/GR-300700DISC	1.541,00	1.864,61
	Cosmolite I Obsidiana	CO-300700DISC	1.541,00	1.864,61
	Evora Ceramics I Dekton	CE/LA-300700DISC	1.541,00	1.864,61
1000 x 300 x 120 mm				
	Evora Qstone I Evora Granite	CO/GR-3001000DISC	1.541,00	1.864,61
	Cosmolite I Obsidiana	CO-3001000DISC	1.541,00	1.864,61
	Evora Ceramics I Dekton	CE/LA-3001000DISC	1.541,00	1.864,61

Spiovente



description

Dimension avant : *en onglet* 50 mm

Largeur minimale de l'armoire : 600 mm / 800 mm / 1200 mm

L'évacuation est entièrement recouverte. L'eau s'écoule par une étroite ouverture autour de la plaque de recouvrement.

La hauteur indiquée est la hauteur minimale à laquelle la vasque ne dépasse pas sous le plan.

La différence entre le Spiovente et le lavabo sur mesure Venturo réside dans la profondeur de la vasque

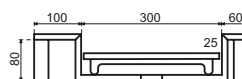

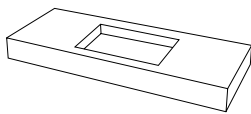
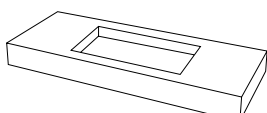
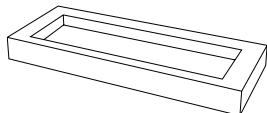
dimensions de l'évier	matériel	n° de commande.	hors TVA	TVA incluse
500 x 300 x 80 mm				
	Solid Surface	SS-300500SPIO	1.225,00	1.482,25
	Evora Qstone I Evora Granite	CO/GR-300500SPIO	1.289,00	1.559,69
	Cosmolite I Obsidiana	CO-300500SPIO	1.289,00	1.559,69
	Evora Ceramics I Dekton	CE/LA-300500SPIO	1.289,00	1.559,69
700 x 300 x 80 mm				
	Solid Surface	SS-300700SPIO	1.523,00	1.842,83
	Evora Qstone I Evora Granite	CO/GR-300700SPIO	1.541,00	1.864,61
	Cosmolite I Obsidiana	CO-300700SPIO	1.541,00	1.864,61
	Evora Ceramics I Dekton	CE/LA-300700SPIO	1.541,00	1.864,61
1000 x 300 x 80 mm				
	Solid Surface	SS-3001000SPIO	1.523,00	1.842,83
	Evora Qstone I Evora Granite	CO/GR-3001000SPIO	1.541,00	1.864,61
	Cosmolite I Obsidiana	CO-3001000SPIO	1.541,00	1.864,61
	Evora Ceramics I Dekton	CE/LA-3001000SPIO	1.541,00	1.864,61

Venturo



description

Dimension avant : *en onglet* 50 mm
 Largeur minimale de l'armoire : 600 mm / 800 mm / 1200 mm

L'évacuation est entièrement recouverte. L'eau s'écoule par une étroite ouverture autour de la plaque de recouvrement.

La hauteur indiquée est la hauteur minimale à laquelle la vasque ne dépasse pas sous le plan.

La différence entre le lavabo sur mesure Venturo et le lavabo sur mesure Spiovente est la profondeur de la vasque

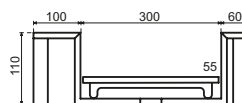

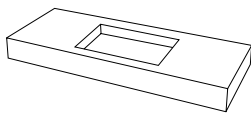
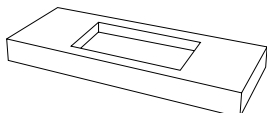
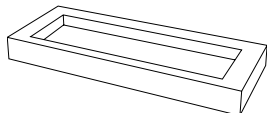
dimensions de l'évier	matériel	n° de commande.	hors TVA	TVA incluse
500 x 300 x 110 mm				
	Solid Surface	SS-300500VENT	1.225,00	1.482,25
	Evora Qstone I Evora Granite	CO/GR-300500VENT	1.289,00	1.559,69
	Cosmolite I Obsidiana	CO-300500VENT	1.289,00	1.559,69
	Evora Ceramics I Dekton	CE/LA-300500VENT	1.289,00	1.559,69
700 x 300 x 110 mm				
	Solid Surface	SS-300700VENT	1.523,00	1.842,83
	Evora Qstone I Evora Granite	CO/GR-300700VENT	1.541,00	1.864,61
	Cosmolite I Obsidiana	CO-300700VENT	1.541,00	1.864,61
	Evora Ceramics I Dekton	CE/LA-300700VENT	1.541,00	1.864,61
1000 x 300 x 110 mm				
	Solid Surface	SS-3001000VENT	1.523,00	1.842,83
	Evora Qstone I Evora Granite	CO/GR-3001000VENT	1.541,00	1.864,61
	Cosmolite I Obsidiana	CO-3001000VENT	1.541,00	1.864,61
	Evora Ceramics I Dekton	CE/LA-3001000VENT	1.541,00	1.864,61

Squadro





description

Dimension avant : *en onglet* 50 mm
 Largeur minimale de l'armoire : 600 mm / 800 mm / 1200 mm
 L'évacuation est visible et munie d'un bouchon.

La hauteur indiquée est la hauteur minimale à laquelle la vasque ne dépasse pas sous le plan.

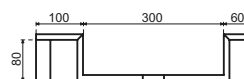
La différence entre le Squadro et le lavabo sur mesure Piazza est la profondeur de la vasque

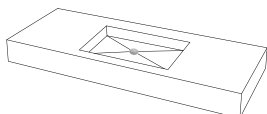
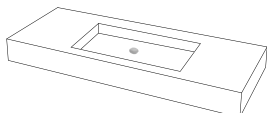

dimensions de l'évier	matériel	n° de commande.	hors TVA	TVA incluse
500 x 300 x 80 mm				
	Solid Surface	SS-300500SQUA	1.225,00	1.482,25
	Evora Qstone I Evora Granite	CO/GR-300500SQUA	1.289,00	1.559,69
	Cosmolite I Obsidiana	CO-300500SQUA	1.289,00	1.559,69
	Evora Ceramics I Dekton	CE/LA-300500SQUA	1.289,00	1.559,69
700 x 300 x 80 mm				
	Solid Surface	SS-300700SQUA	1.523,00	1.842,83
	Evora Qstone I Evora Granite	CO/GR-300700SQUA	1.541,00	1.864,61
	Cosmolite I Obsidiana	CO-300700SQUA	1.541,00	1.864,61
	Evora Ceramics I Dekton	CE/LA-300700SQUA	1.541,00	1.864,61
1000 x 300 x 80 mm				
	Solid Surface	SS-3001000SQUA	1.523,00	1.842,83
	Evora Qstone I Evora Granite	CO/GR-3001000SQUA	1.541,00	1.864,61
	Cosmolite I Obsidiana	CO-3001000SQUA	1.541,00	1.864,61
	Evora Ceramics I Dekton	CE/LA-3001000SQUA	1.541,00	1.864,61

Piazza



description

Dimension avant : *en onglet* 50 mm
 Largeur minimale de l'armoire : 600 mm / 800 mm / 1200 mm
 L'évacuation est visible et munie d'un bouchon.

La hauteur indiquée est la hauteur minimale à laquelle la vasque ne dépasse pas sous le plan.

La différence entre le lavabo Piazza et le lavabo sur mesure Squadro est la profondeur de la vasque

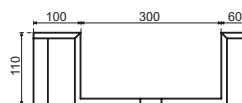

dimensions de l'évier	matériel	n° de commande.	hors TVA	TVA incluse
500 x 300 x 110 mm				
	Solid Surface	SS-300500PIA	1.225,00	1.482,25
	Evora Qstone I Evora Granite	CO/GR-300500PIA	1.289,00	1.559,69
	Cosmolite I Obsidiana	CO-300500PIA	1.289,00	1.559,69
	Evora Ceramics I Dekton	CE/LA-300500PIA	1.289,00	1.559,69
700 x 300 x 110 mm				
	Solid Surface	SS-300700PIA	1.523,00	1.842,83
	Evora Qstone I Evora Granite	CO/GR-300700PIA	1.541,00	1.864,61
	Cosmolite I Obsidiana	CO-300700PIA	1.541,00	1.864,61
	Evora Ceramics I Dekton	CE/LA-300700PIA	1.541,00	1.864,61
1000 x 300 x 110 mm				
	Solid Surface	SS-3001000PIA	1.523,00	1.842,83
	Evora Qstone I Evora Granite	CO/GR-3001000PIA	1.541,00	1.864,61
	Cosmolite I Obsidiana	CO-3001000PIA	1.541,00	1.864,61
	Evora Ceramics I Dekton	CE/LA-3001000PIA	1.541,00	1.864,61

Doppio Dietro



description

Dimension avant : *en onglet* 50 mm
 Largeur minimale de l'armoire : 600 mm / 800 mm / 1200 mm
 L'évacuation est visible et munie d'un bouchon.

La hauteur indiquée est la hauteur minimale à laquelle la vasque ne dépasse pas sous le plan.

La différence entre le lavabo Doppio Dietro et le lavabo sur mesure Doppio Lato est l'emplacement du plateau, avec le Doppio Dietro il est situé à l'arrière.

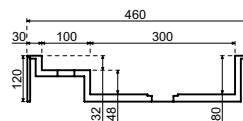

dimensions de l'évier	matériel	n° de commande.	hors TVA	TVA incluse
500 x 300 x 120 mm	(plate-forme arrière 100 x 500 mm)			
	Solid Surface	SS-300500DOPD	1.225,00	1.482,25
	Evora Qstone I Evora Granite	CO/GR-300500DOPD	1.289,00	1.559,69
	Cosmolite I Obsidiana	CO-300500DOPD	1.289,00	1.559,69
	Evora Ceramics I Dekton	CE/LA-300500DOPD	1.289,00	1.559,69
700 x 300 x 120 mm	(plate-forme arrière 100 x 700 mm)			
	Solid Surface	SS-300700DOPD	1.523,00	1.842,83
	Evora Qstone I Evora Granite	CO/GR-300700DOPD	1.541,00	1.864,61
	Cosmolite I Obsidiana	CO-300700DOPD	1.541,00	1.864,61
	Evora Ceramics I Dekton	CE/LA-300700DOPD	1.541,00	1.864,61
1000 x 300 x 120 mm	(plate-forme arrière 100 x 1000 mm)			
	Solid Surface	SS-3001000DOPD	1.523,00	1.842,83
	Evora Qstone I Evora Granite	CO/GR-3001000DOPD	1.541,00	1.864,61
	Cosmolite I Obsidiana	CO-3001000DOPD	1.541,00	1.864,61
	Evora Ceramics I Dekton	CE/LA-3001000DOPD	1.541,00	1.864,61

Doppio Lato (également disponible comme fontaine)



description

Dimension avant : *en onglet* 50 mm
 Largeur minimale de l'armoire : 600 mm / 800 mm / 1200 mm
 L'évacuation est visible et munie d'un bouchon.

La hauteur indiquée est la hauteur minimale à laquelle la vasque ne dépasse pas sous le plan.

La différence entre le lavabo sur mesure Doppio Lato et Doppio Dietro est la position du plateau, dans le cas du Doppio Lato il est situé sur le côté.

Le Doppio Lato est également disponible comme vasque de fontaine !

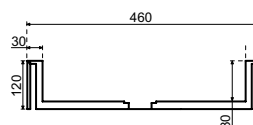

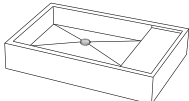
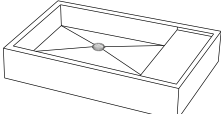
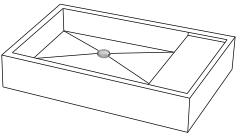
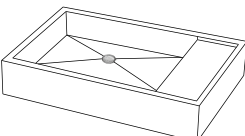
dimensions de l'évier	matériel	n° de commande.	hors TVA	TVA incluse
340 x 160 x 100 mm	(plate-forme latérale 100 x 160 mm)			
 Fontaine 400 x 220 x 100 mm hors gabarit	Solid Surface	SS-160340DOPL	1.225,00	1.482,25
	Evora Qstone I Evora Granite	CO/GR-160340DOPL	1.289,00	1.559,69
	Cosmolite I Obsidiana	CO-160340DOPL	1.289,00	1.559,69
	Evora Ceramics I Dekton	CE/LA-160340DOPL	1.289,00	1.559,69
500 x 300 x 120 mm	(plate-forme latérale 100 x 300 mm)			
	Solid Surface	SS-300500DOPL	1.225,00	1.482,25
	Evora Qstone I Evora Granite	CO/GR-300500DOPL	1.289,00	1.559,69
	Cosmolite I Obsidiana	CO-300500DOPL	1.289,00	1.559,69
	Evora Ceramics I Dekton	CE/LA-300500DOPL	1.289,00	1.559,69
700 x 300 x 120 mm	(plate-forme latérale 100 x 300 mm)			
	Solid Surface	SS-300700DOPL	1.523,00	1.842,83
	Evora Qstone I Evora Granite	CO/GR-300700DOPL	1.541,00	1.864,61
	Cosmolite I Obsidiana	CO-300700DOPL	1.541,00	1.864,61
	Evora Ceramics I Dekton	CE/LA-300700DOPL	1.541,00	1.864,61
1000 x 300 x 120 mm	(plate-forme latérale 100 x 300 mm)			
	Solid Surface	SS-3001000DOPL	1.523,00	1.842,83
	Evora Qstone I Evora Granite	CO/GR-3001000DOPL	1.541,00	1.864,61
	Cosmolite I Obsidiana	CO-3001000DOPL	1.541,00	1.864,61
	Evora Ceramics I Dekton	CE/LA-3001000DOPL	1.541,00	1.864,61



Qisani Vanity Round en Gold sur lavabo Evora Ceramics Proteus

Qisani Vanity Flush

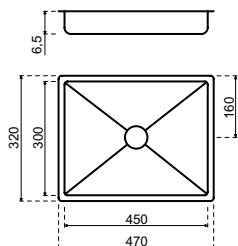
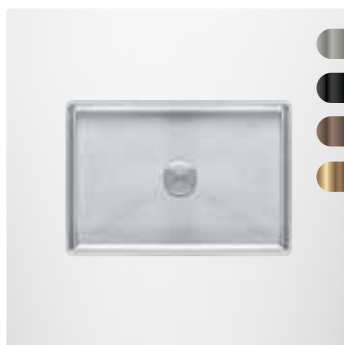

Inox | Gun Metal | Copper | Gold
460 x 310 mm

Le prix comprend la découpe et le bouchon.

Le groupe de conditions est déterminé par le matériau. Pour calculer le dessus, il faut calculer un plan de travail, ainsi que le prix, comme indiqué ci-dessous.

Avec TopCore et Fenix 10, la vasque est intégré. Avec Evora Qstone, Evora Ceramics, Cosmolite, Obsidiana et Corian, la vasque est fourni séparément.



Montage à fleur		n° de commande.	hors TVA	TVA incluse
	TopCore Fenix 10	TC/FE-VIB-400317-XX	877,00	1.061,17
	Solid Surface	SS 400317-XX	1.007,00	1.218,47
	Evora Qstone Evora Granite	CO/GR-400317-XX	1.007,00	1.218,47
	Cosmolite Obsidiana	CO-400317-XX	1.007,00	1.218,47
	Evora Ceramics Dekton	CE/LA-400317-XX	1.007,00	1.218,47
	Glass	GL-400317-XX	1.007,00	1.218,47
Semi sous-encastrable				
	TopCore Fenix 10	TC/FE-SON-400317-XX	877,00	1.061,17
	Solid Wood	MH-SON-400317-XX	1.007,00	1.218,47
sous-encastrable				
	TopCore Fenix 10	TC/FE-OND-400317-XX	877,00	1.061,17
	Solid Surface	SS 400317-XX	1.007,00	1.218,47
	Evora Qstone Evora Granite	CO/GR-400317-XX	1.115,00	1.349,15
	Cosmolite Obsidiana	CO-400317-XX	1.115,00	1.349,15
	Evora Ceramics Dekton	CE/LA-400317-XX	1.115,00	1.349,15
	Glass	GL-400317-XX	1.115,00	1.349,15
Vasque séparé	Vasque séparé	400317XX	631,00	763,51



Qisani Vanity rectangle 470

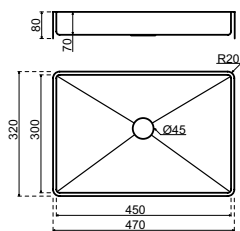

- > 470 x 320 x 80 mm
- > Taille de la découpe ronde 100 mm
- > Bouchon fixe inclus

version	référence	hors TVA	TVA incluse
Gun Metal Pvd	181323	631,00	763,51
Copper Pvd	181324	631,00	763,51
Gold Pvd	181325	631,00	763,51
Inox	18131.02	536,00	648,56



Qisani Vanity rectangle 520

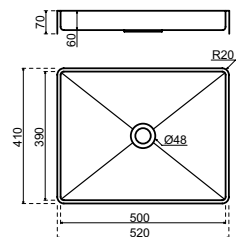
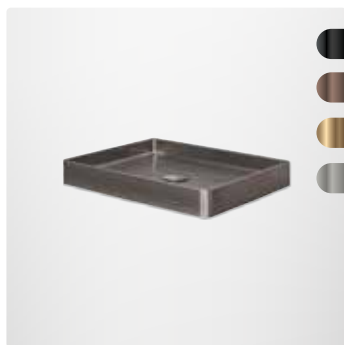

- > 520 x 410 x 70 mm
- > Taille de la découpe ronde 100 mm
- > Bouchon fixe inclus

Gun Metal Pvd	181021	704,00	851,84
Copper Pvd	181022	704,00	851,84
Gold Pvd	181023	704,00	851,84
Inox	18132.02	536,00	648,56



Qisani Vanity Fontaine

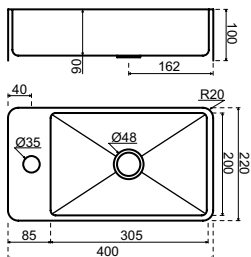
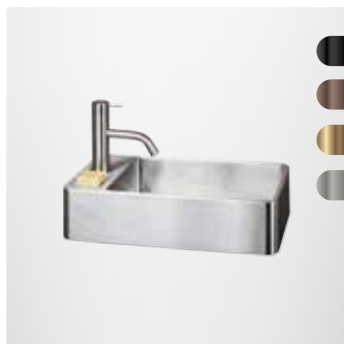

- > 220 x 400 x 100 mm
- > suspendue librement, avec bouchon fixe
- > non réversible.
- > **Attention** : excl. robinet

Inox brossé	181024	376,00	454,96
Gun Metal Pvd	181025	447,00	540,87
Copper Pvd	181026	447,00	540,87
Gold Pvd	181027	447,00	540,87



Qisani Vanity rond

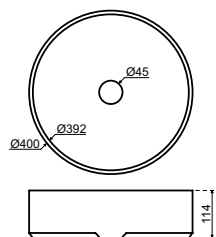

- > 400 x 115 mm
- > Taille de la découpe ronde 100 mm
- > Bouchon fixe inclus

version	référence	hors TVA	TVA incluse
Gun Metal Pvd	181320	839,00	1.015,19
Copper Pvd	181321	839,00	1.015,19
Gold Pvd	181322	839,00	1.015,19
Inox	18133.02	644,00	779,24



Qisani Vanity vasque

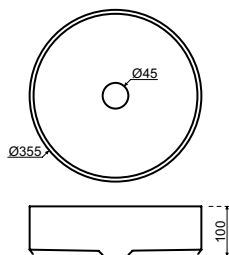
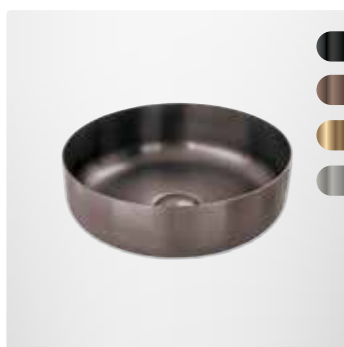

- > 355 x 100 mm
- > Taille de la découpe ronde 100 mm
- > Bouchon fixe inclus

Gun Metal Pvd	181317	765,00	925,65
Copper Pvd	181318	765,00	925,65
Gold Pvd	181319	765,00	925,65
Inox	18134.02	644,00	779,24

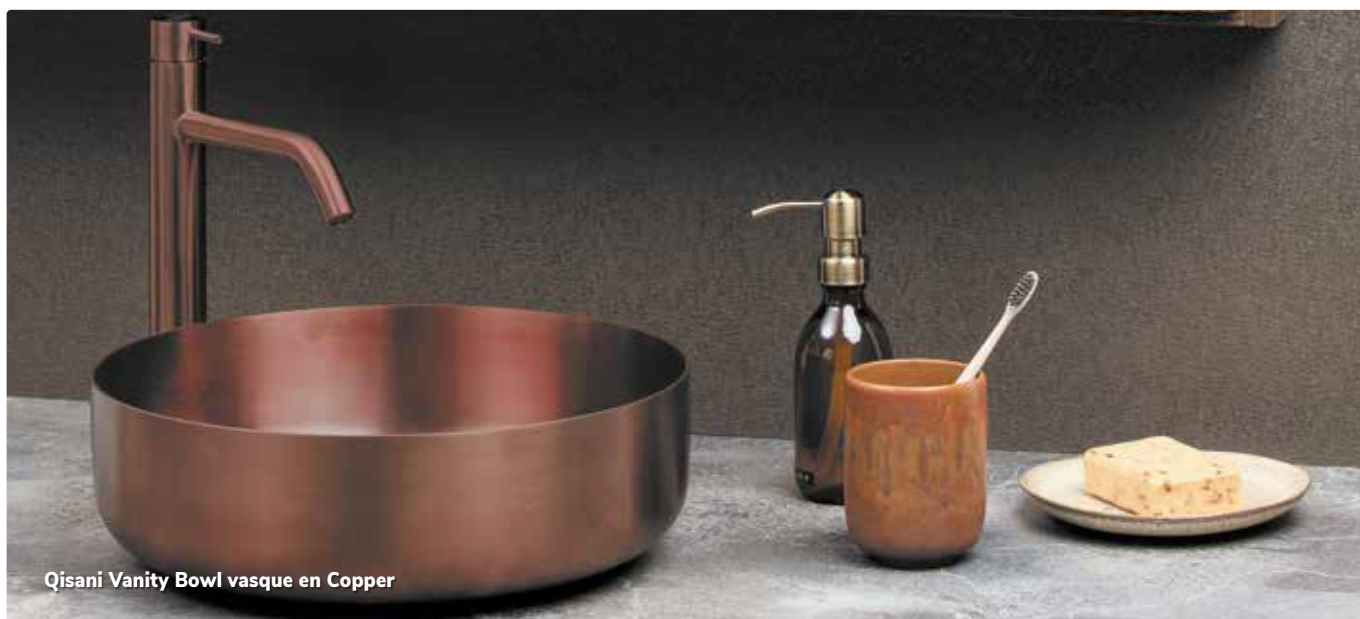

Qisani Vanity Bowl vasque en Copper

Qisani Oviedo version référence hors TVA TVA incluse

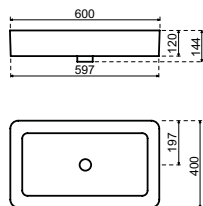

Céramique, blanc 440350 402,00 **486,42**

- > Céramique
- > 600 x 400 mm
- > Taille d'encastrement 150 mm
- > Trop-plein intégré
- > Bouchon exclusif



Qisani Santander

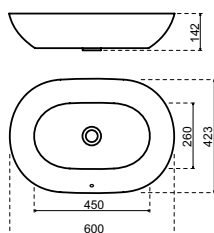

Céramique, blanc 440352 566,00 **684,86**

- > Céramique
- > 600 x 420 mm
- > Taille d'encastrement 150 mm
- > Trop-plein intégré
- > Bouchon exclusif



Qisani Burgos

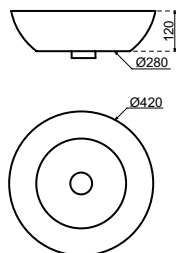

Céramique, blanc 440354 351,00 **424,71**

- > Céramique
- > 420 mm
- > Taille de l'encastrement 200 mm
- > Trop-plein intégré
- > Bouchon exclusif



Qisani Getafe	version	référence	hors TVA	TVA incluse
	Céramique, blanc	440362	337,00	407,77

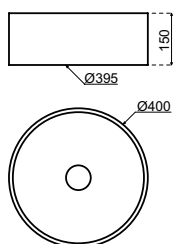

- > Céramique
- > 400 mm
- > Taille d'encastrement 150 mm
- > Sans trop-plein
- > Bouchon exclusif



Qisani Getafe en blanc sur plan de travail Fenix Forest Green

18

Vasque de salle de bains

Qisani Granada

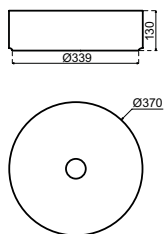

version	référence	hors TVA	TVA incluse
Blanc brillant	180604	342,00	413,82
Blanc mat	180605	342,00	413,82

- > Solid marmo
- > Ø 370 mm
- > Taille de la découpe ronde 100 mm
- > Sans trop-plein
- > Bouchon exclusif



Qisani Lugo

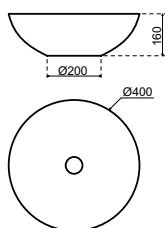

Blanc brillant	180606	253,00	306,13
Blanc mat	180607	253,00	306,13

- > Solid marmo
- > Ø 400 mm
- > Taille de la découpe ronde 100 mm
- > Sans trop-plein
- > Bouchon exclusif



Qisani Gerona

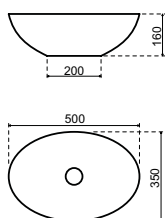
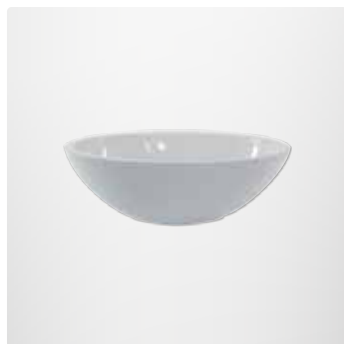

Blanc brillant	180608	295,00	356,95
Blanc mat	180609	295,00	356,95

- > Solid marmo
- > 350 x 500 x 145 mm
- > Taille de l'encastrement rond 60 mm
- > Sans trop-plein
- > Bouchon exclusif



Qisani Estella vasque de fontaine

version	référence	hors TVA	TVA incluse
---------	-----------	----------	-------------

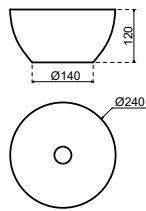

Blanc brillant	180612	231,00	279,51
Blanc mat	180613	231,00	279,51

- > Solid marmo
- > Ø 240 mm
- > Taille de la découpe ronde 100 mm
- > Sans trop-plein
- > Bouchon exclusif

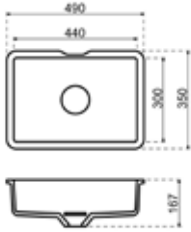

Qisani Granada en blanc mat

Vasque en Corian	version	n° de commande.	hors TVA	TVA incluse
 	Glacier White	HM CO EN7710GW	1.023,00	1.237,83
	Designer White	HM CO EN7710DW	1.023,00	1.237,83

> Energy 7710
 > Dimensions (inv.) 440-300-120 mm (lxwxh)
 > Taille de la façade : 70 mm
 > Largeur min. de l'armoire 60 cm
 > Complet avec set de trop-plein mural, plaque de recouvrement de marque dans la boîte

CG
SA0810

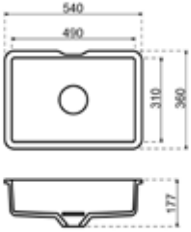
Vasque en Corian	version	n° de commande.	hors TVA	TVA incluse
 	Glacier White	HM CO EN7720GW	1.120,00	1.355,20
	Designer White	HM CO EN7720DW	1.120,00	1.355,20

> Énergie 7720
 > Dimensions intérieures : 490-310-130 mm (LxLxH)
 > Dimension avant : 70 mm
 > Largeur min. de l'armoire 60 cm
 > Complet avec set de trop-plein mural, plaque de recouvrement de marque dans la boîte

CG
SA0810

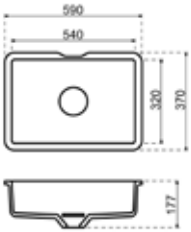
Vasque en Corian	version	n° de commande.	hors TVA	TVA incluse
 	Glacier White	HM CO EN7730GW	1.128,00	1.364,88
	Designer White	HM CO EN7730DW	1.128,00	1.364,88

> Énergie 7730
 > Dimensions (internes) 540-320-130 mm (LxLxH)
 > Dimension avant : 70 mm
 > Largeur min. de l'armoire 70 cm
 > Complet avec set de trop-plein mural, plaque de recouvrement de marque dans la boîte

CG
SA0810

Lavabos en Corian sur mesure peut être combiné avec les vasques Inclinata, Spiovente et Squadro ou avec n'importe lequel des vasques ci-dessous.

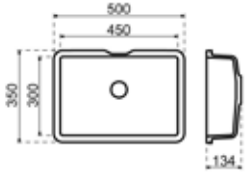
Vasque en Corian	version	n° de commande.	hors TVA	TVA incluse
 	Glacier White	HM CO QU7110GW	974,00	1.178,54
	Designer White	HM CO QU7110DW	974,00	1.178,54

> Quiet 7110
 > Dimensions (internes) 450-300-110 mm (lxhx)
 > Dimension avant : 70 mm
 > Largeur min. de l'armoire 60 cm
 > Complet avec set de trop-plein mural
 > sans bouchon

CG
SA0810

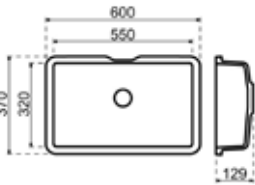
Vasque en Corian	version	n° de commande.	hors TVA	TVA incluse
 	Glacier White	HM CO QU7120GW	1.011,00	1.223,31
	Designer White	HM CO QU7120DW	1.011,00	1.223,31

> Quiet 7120
 > Dimensions intérieures 550-320-110 mm (LxLxH)
 > Dimension avant : 70 mm
 > Largeur min. de l'armoire 70 cm
 > Complet avec set de trop-plein mural
 > sans bouchon

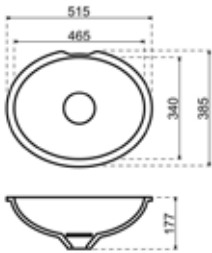

CG
SA0810

Vasque en Corian	version	n° de commande.	hors TVA	TVA incluse
 	Glacier White	HM CO REL7320GW	993,00	1.201,53
	Designer White	HM CO REL7320DW	993,00	1.201,53

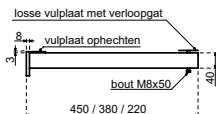
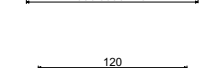
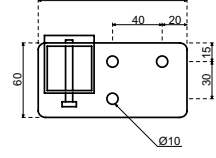
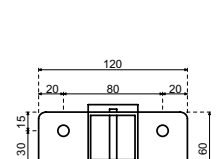
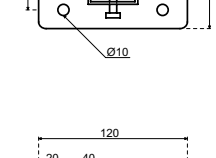
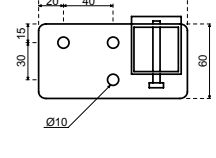

> Relax 7320
 > Dimensions (in.) 465 x 340 x 130 mm (LxLxH)
 > Dimension avant : 70 mm
 > Largeur min. de l'armoire 60 cm
 > Complet avec kit de trop-plein mural, plaque de recouvrement de marque dans la boîte

CG
SA0810

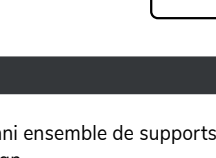
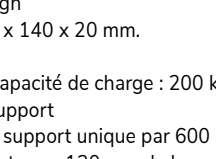
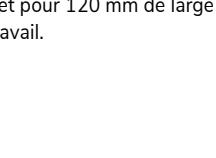
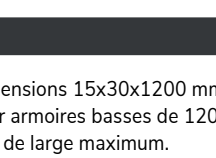
Lavabos en Corian sur mesure peut être combiné avec les vasques Inclinata, Spiovente et Squadro ou avec n'importe lequel des vasques ci-dessous.

Support avec vis de réglage		version	référence	hors TVA	TVA incluse
 <p>Utiliser un support pour le plan de travail dont la profondeur dépasse d'au moins 30 mm la dimension du support indiquée. Utiliser 1 support par 600 mm.</p> <p>Attention ! L'espace entre le côté et la vasque doit être suffisant pour accueillir le support (au moins 80 mm).</p> <p>A partir de 80 mm d'épaisseur (VF08), le support est invisible.</p>		Support avec vis de réglage 60 mm d'épaisseur, 450 mm de longueur, gauche	180585	111,00	134,31
		Support avec vis de réglage 60 mm d'épaisseur, 450 mm de longueur, droite	180586	111,00	134,31
		Support avec vis de réglage 60 mm d'épaisseur, 450 mm de longueur, centre	180624	111,00	134,31
		Support avec vis de réglage de 60 mm d'épaisseur, 380 mm de long, gauche	180682	111,00	134,31
		Support avec vis de réglage de 60 mm d'épaisseur, 380 mm de longueur, droite	180683	111,00	134,31
		Support avec vis de réglage de 60 mm d'épaisseur, 380 mm de longueur, centre	180684	111,00	134,31
		Support avec vis de réglage de 60 mm d'épaisseur, 220 mm de long, gauche	180685	111,00	134,31
		Support avec vis de réglage de 60 mm d'épaisseur, 220 mm de longueur, droite	180686	111,00	134,31
		Support avec vis de réglage de 60 mm d'épaisseur, 220 mm de longueur, centre	180687	111,00	134,31
		Support avec vis de réglage de 60 mm d'épaisseur, 180 mm de longueur, gauche	180691	96,00	116,16
	Support avec vis de réglage de 60 mm d'épaisseur, 180 mm de longueur, droite	180692	96,00	116,16	

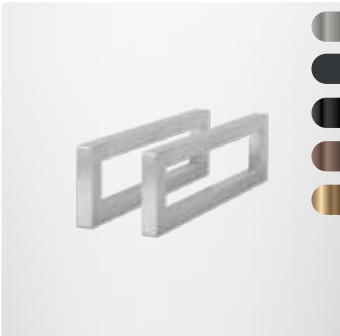

Qisani ensemble de supports design					
 <p>Qisani ensemble de supports design 360 x 140 x 20 mm.</p> <ul style="list-style-type: none"> > Capacité de charge : 200 kg par support > 1 support unique par 600 mm. Set pour 120 mm de large plan travail. 		Inox	18013.02	198,00	239,58
	Noir	18013.03	263,00	318,23	
	Gun Metal	18013.04	263,00	318,23	
	Copper	18013.05	263,00	318,23	
	Gold	18013.06	263,00	318,23	
					



Qisani ensemble de supports universels					
 <p>Dimensions 15x30x1200 mm. pour armoires basses de 1200 mm de large maximum.</p> <p>Contenu :</p> <ul style="list-style-type: none"> > quatre supports latéraux > deux supports universels > vis de montage et de réglage 		Par kit	220071	97,00	117,37
					



Qisani Bouchon design universel

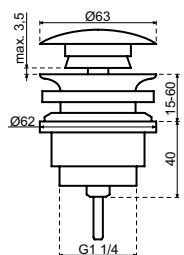
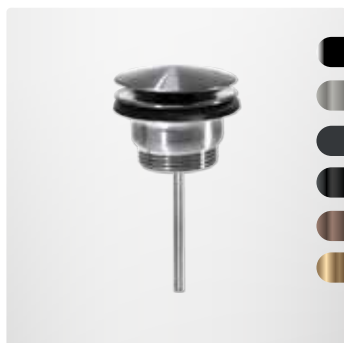

- > Ce bouchon est fournie avec un raccord fixe et un raccord escamotable (voir dessin technique).
- > Pour les lavabos et les vasques sans trop-plein, le bouchon fixe doit être montée en position d'ouverture constante.

version	référence	hors TVA	TVA incluse
Inox poli	181081	78,00	94,38
Inox brossé	181082	56,00	67,76
Revêtement noir	181083	78,00	94,38
Gun Metal Pvd	181084	78,00	94,38
Copper Pvd	181085	78,00	94,38
Light gold pvd	181086	78,00	94,38



Qisani siphon à économie d'espace



- > Siphon simple à économie d'espace

- > Siphon double à économie d'espace

Simple	150658	33,00	39,93
Double	150659	56,00	67,76



Qisani Siphon design

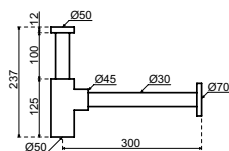
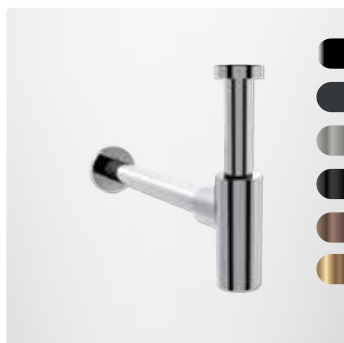

- > Le tuyau mural a un diamètre de 32 mm

Inox poli	180131	173,00	209,33
Revêtement noir	256227	167,00	202,07
Inox brossé	181050	167,00	202,07
Gun Metal Pvd	181051	182,00	220,22
Copper Pvd	181052	182,00	220,22
Gold Pvd	181053	182,00	220,22



Icônes



Les modules individuels relèvent de ce groupe de conditions. Les découpes relèvent des conditions du matériau correspondant.



PITT COOKING

Contenu

- 19.3 Informations sur le produit
- 19.7 1-PITT modules
- 19.10 2-PITTs modules
- 19.16 3-PITTs modules
- 19.20 4-PITTs modules
- 19.23 5-PITTs modules
- 19.26 6-PITTs modules
- 19.27 Accessoires



PITT cooking induction Black Edition

PITT cooking induction

Général

PITT cooking offre un concept innovant et élégant qui confère un aspect exclusif à toute cuisine. Il se compose de zones de cuisson à induction individuelles qui sont intégrées directement dans le plan de travail, ce qui rend la zone de cuisson parfaitement adaptée aux besoins personnels de l'utilisateur. L'utilisateur peut choisir une seule zone de cuisson ou un agencement élaboré de plusieurs zones, jusqu'à six zones. Cela garantit non seulement un aspect moderne, mais aussi une distribution efficace et précise de la chaleur, ce qui contribue à une expérience de cuisson plus sûre et plus durable. La technologie nécessaire se trouve sous le plan de travail, dans une cassette en aluminium de haute qualité (illustrée dans le dessin de chaque module).

Description du produit

Black edition:

Modèles : 21

Design : surface en verre dépoli de luxe avec anneau décoratif en aluminium noir

Applications : à encastrer dans TopCore, Fenix 10, Evora Qstone, Evora Compact Granite, Evora Ceramics, Dekton, Cosmolite, Obsidiana, Inox et Glass.

Caractéristiques

Les avantages

- > Système de cuisson à induction intégré
- > Anneaux décoratifs robustes en aluminium
- > Facile à nettoyer
- > Sélection de zones d'induction : de faible à haute performance/boost
- > Large espacement entre les zones d'induction
- > Sûr et certifié
- > Fabriqué à la main aux Pays-Bas

Points d'attention

- > garantie de 2 ans, pour les conditions de garantie et les conditions générales, voir www.dekkerzevenhuizen.nl/klantportaal
- > Pour éviter l'affaissement, un kit de support est inclus avec chaque module. Ce kit de support obligatoire est inclus automatiquement. Son prix est inclus dans le prix du module individuel
- > Une largeur de plateau minimale de 600 mm s'applique aux modules de cuisson PITT. La dimension C est alors de 85 mm au minimum. Pour les cuisines sans poignées, la dimension C minimale est de 110 mm, avec une profondeur minimale du plan de travail de 650 mm

- > **La dimension C est la distance entre le bord avant du plan de travail et le centre du bouton**
- > Lorsque le module de cuisson PITT est combiné à une aspiration descendante, il doit y avoir un espace d'au moins 100 mm entre les deux niches
- > Avec la cuisson PITT, la distance entre la niche de la dernière zone d'induction et un meuble haut ou un mur doit être d'au moins 250 mm
- > Veuillez noter que le module de cuisson PITT a une épaisseur de 115 mm (y compris le kit de support de cuisson PITT), mesurée à partir du dessus du plan de travail. Lorsqu'il est placé au-dessus d'un tiroir, cela peut poser des problèmes
- > Le module de cuisson PITT ne peut pas être encastré au-dessus des armoires, il faut toujours rester dans le corps de l'armoire
- > La cuisson PITT peut être encastrée dans des plans de travail dont l'épaisseur du matériau de base est comprise entre 4 et 35 mm
- > La distance minimale entre les centres des zones d'induction est de 280 mm
- > Remarque : l'anneau décoratif se trouve à 20 mm à l'extérieur de l'appareil
- > Les découpes font partie du groupe de conditions du matériau. Les modules en vrac font partie du groupe de conditions DE0270

Commande

- > Commander séparément l'élément de cuisson et la découpe
 - > Toujours indiquer l'entraxe de l'ensemble de l'unité de cuisson PITT
 - > Toujours indiquer les dimensions de l'armoire
 - > Toujours joindre le plan de la cuisine !
 - > Les modules de cuisson PITT sont fixés séparément
- Envoyez toujours un dessin et une explication de votre programme de commande. Si vous envoyez les deux, nous conserverons le dessin. Vérifiez toujours votre confirmation de commande, car elle est contraignante.

Modifications et annulations

- > Voir la confirmation de commande

Livraison

- > Délai de livraison 4 semaines
- > Annulation impossible (commande spéciale)
- > Élément de cuisson livré en vrac
- > Kit de support inclus séparément (montage nécessaire !)

Vérifier soigneusement la commande ! Après la signature du bordereau d'expédition, aucune réclamation ne peut être faite en cas d'avarie.

Maintenance

Le système de cuisson PITT est fabriqué à partir de matériaux de haute qualité, qui peuvent être facilement nettoyés.

Veuillez noter les points d'attention suivants :

- › Ne nettoyez jamais les pièces au lave-vaisselle ; le détergent du lave-vaisselle peut les endommager. Évitez de nettoyer avec trop d'humidité, car celle-ci peut s'infiltrer dans des endroits non désirés
- › Placez les anneaux décoratifs directement sur les zones de cuisson, sans les faire glisser sur votre plan de travail
- › Faites attention aux ergots de guidage lors de l'assemblage des anneaux décoratifs
- › Nettoyez la table de cuisson immédiatement après utilisation. Vous éviterez ainsi que les aliments trop cuits ne s'imprègnent longtemps et ne soient difficiles à enlever par la suite. Veuillez noter que les pièces peuvent être chaudes après utilisation !
- › Commencez par nettoyer les boutons, les zones de cuisson et les anneaux décoratifs. Nettoyez ensuite le plan de travail pour éviter qu'il ne se salisse à nouveau après le nettoyage
- › Utilisez un détergent doux et un chiffon doux pour nettoyer l'anneau décoratif amovible. Les taches tenaces sur l'anneau décoratif s'enlèvent mieux avec un détergent liquide
- › N'utilisez jamais de poudres à récurer, de tampons à récurer, d'objets pointus ou de produits de nettoyage agressifs
- › Pour l'entretien et le nettoyage de votre plan de travail, veuillez vous référer aux conseils d'entretien du chapitre 1

Attention : le système de cuisson PITT ne doit pas être nettoyé avec un nettoyeur à vapeur ou à haute pression. La sécurité électrique ne peut être garantie de cette manière.

Pour plus d'informations sur le système de cuisson PITT, veuillez consulter le site suivant www.pittcooking.nl ou www.dekkerzevenhuizen.nl/pitt-cooking

Face avant

Général

Les mêmes modules que le Top Side, mais avec les boutons de commande à l'avant et non plus sur le dessus du plan de travail. Le Front Side peut être utilisé aussi bien à l'avant du plan de travail (à une hauteur de bord de 100 mm) que dans la blende. Les dessins au bas de cette page montrent les dimensions requises.

Autres points d'attention pour le Front Side

- › La largeur minimale du plan de travail de 650 mm s'applique à tous les modules à commande frontale. La dimension C est toujours de 115 mm
- › La hauteur du bord du plan de travail est de 100 mm
- › L'entraxe des boutons est de 50 mm à partir du bord supérieur du plan de travail (ne s'applique pas lorsque les boutons sont placés dans le store)
- › PITT cooking Front Side peut être intégré dans des plans de travail dont l'épaisseur du matériau est comprise entre 4 mm et 35 mm

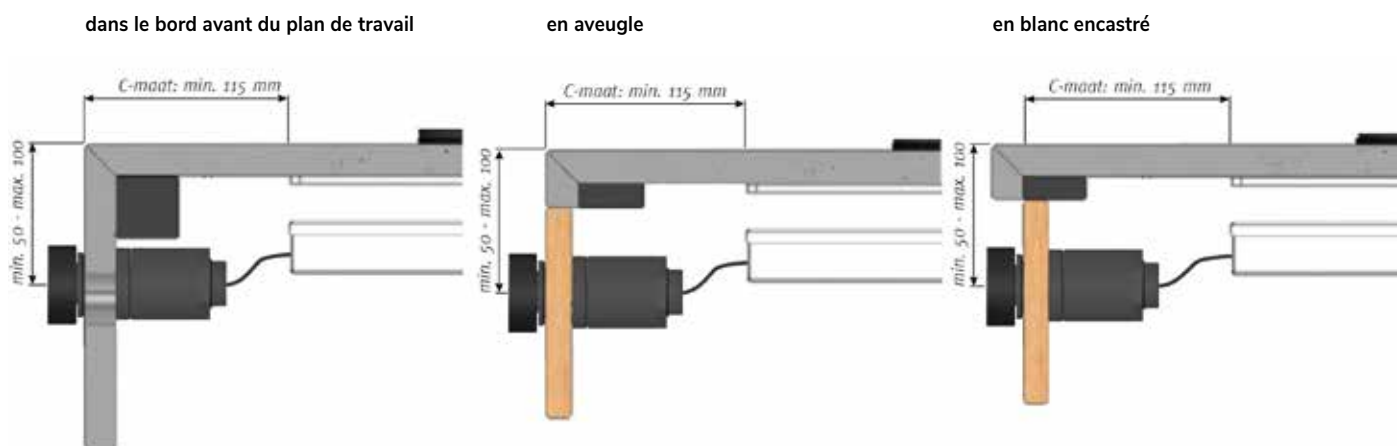



PITT cooking induction Black Edition

Air	description	
	Modèle :	Air
	Module de cuisson :	1 zone 1 x 3 kW
	Largeur min. de l'armoire:	450 mm
	Dimension C :	85 mm
A noter : > prix de la découpe hors module > le prix du module comprend le kit de support de cuisson PITT prescrit		

Dessus Côté

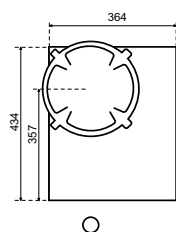

Face avant

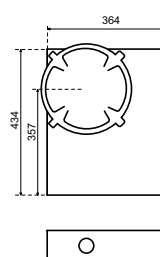

Module séparé

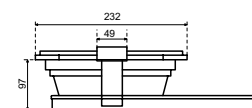

Découpe dans	n° de commande.	hors TVA	TVA incluse
TopCore	TC-PINDT-Air	148,00	179,08
Fenix 10	FE-PINDT-Air	148,00	179,08
Evora Qstone	CO-PINDT-Air	184,00	222,64
Evora Compact Granite	GR-PINDT-Air	184,00	222,64
Evora Ceramics	CER-PINDT-Air	203,00	245,63
Dekton	LA-PINDT-Air	203,00	245,63
Obsidiana	CO-PINDT-Air	184,00	222,64
Cosmolite	CO-PINDT-Air	184,00	222,64
Inox	RVS-PINDT-Air	203,00	245,63
Verre	GLA-PINDT-Air	203,00	245,63

module individuel

Black Edition*	260415	1.747,93	2.115,00
----------------	--------	----------	-----------------

* Veuillez noter que le délai de livraison est de 4 semaines

Akan	description
	Modèle : Akan
	Module de cuisson : 1 zone 1 x 2 kW
	Largeur min. de l'armoire: 450 mm
	Dimension C : 85 mm
A noter :	
<ul style="list-style-type: none"> > prix de la découpe hors module > le prix du module comprend le kit de support de cuisson PITT prescrit 	

Dessus Côté

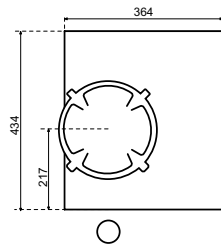

Face avant

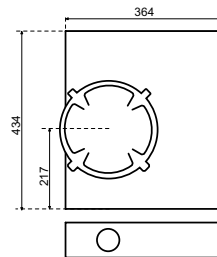

Module séparé

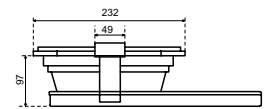

Découpe dans	n° de commande.	hors TVA	TVA incluse
TopCore	TC-PINDT-Akan	148,00	179,08
Fenix 10	FE-PINDT-Akan	148,00	179,08
Evora Qstone	CO-PINDT-Akan	184,00	222,64
Evora Compact Granite	GR-PINDT-Akan	184,00	222,64
Evora Ceramics	CER-PINDT-Akan	203,00	245,63
Dekton	LA-PINDT-Akan	203,00	245,63
Obsidiana	CO-PINDT-Akan	184,00	222,64
Cosmolite	CO-PINDT-Akan	184,00	222,64
Inox	RVS-PINDT-Akan	203,00	245,63
Verre	GLA-PINDT-Akan	203,00	245,63

module individuel

Black Edition*	260412	1.666,94	2.017,00
----------------	--------	----------	-----------------

* Veuillez noter que le délai de livraison est de 4 semaines

Azuma	description	
	Modèle :	Azuma
	Module de cuisson :	1 zone 1 x 3 kW
	Largeur min. de l'armoire:	450 mm
	Dimension C :	85 mm
A noter : > prix de la découpe hors module > le prix du module comprend le kit de support de cuisson PITT prescrit		

Dessus Côté

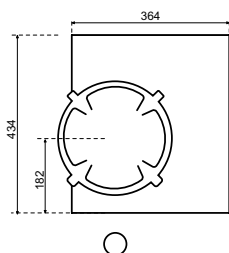

Face avant

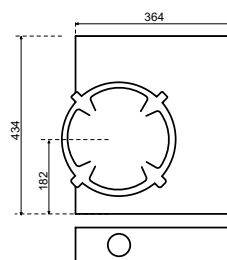

Module séparé

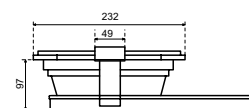

Découpe dans	n° de commande.	hors TVA	TVA incluse
TopCore	TC-PINDT-Azuma	148,00	179,08
Fenix 10	FE-PINDT-Azuma	148,00	179,08
Evora Qstone	CO-PINDT-Azuma	184,00	222,64
Evora Compact Granite	GR-PINDT-Azuma	184,00	222,64
Evora Ceramics	CER-PINDT-Azuma	203,00	245,63
Dekton	LA-PINDT-Azuma	203,00	245,63
Obsidiana	CO-PINDT-Azuma	184,00	222,64
Cosmolite	CO-PINDT-Azuma	184,00	222,64
Inox	RVS-PINDT-Azuma	203,00	245,63
Verre	GLA-PINDT-Azuma	203,00	245,63

module individuel

Black Edition*	260416	1.745,45	2.112,00
----------------	--------	----------	-----------------

* Veuillez noter que le délai de livraison est de 4 semaines

Baluran	description	
	Modèle :	Baluran
	Module de cuisson :	2 zones 1 x 2 kW, 1 x 3 kW
	Largeur min. de l'armoire:	600 mm
	Dimension C :	85 mm
A noter :		
<ul style="list-style-type: none"> > prix de la découpe hors module > le prix du module comprend le kit de support de cuisson PITT prescrit 		

Dessus Côté

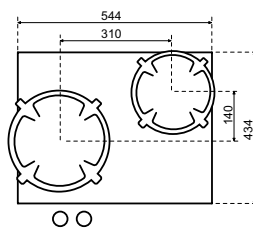

Face avant

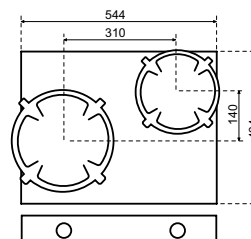

Module séparé

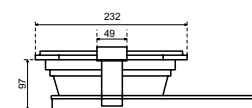

Découpe dans	n° de commande.	hors TVA	TVA incluse
TopCore	TC-PINDT-Balur	207,00	250,47
Fenix 10	FE-PINDT-Balur	207,00	250,47
Evora Qstone	CO-PINDT-Balur	256,00	309,76
Evora Compact Granite	GR-PINDT-Balur	256,00	309,76
Evora Ceramics	CER-PINDT-Balur	277,00	335,17
Dekton	LA-PINDT-Balur	277,00	335,17
Obsidiana	CO-PINDT-Balur	256,00	309,76
Cosmolite	CO-PINDT-Balur	256,00	309,76
Inox	RVS-PINDT-Balur	277,00	335,17
Verre	GLA-PINDT-Balur	277,00	335,17

module individuel

Black Edition*	260425	2.396,69	2.900,00
----------------	--------	----------	-----------------

* Veuillez noter que le délai de livraison est de 4 semaines

Balut	description	
	Modèle :	Balut
	Module de cuisson :	2 zones 2 x 2 kW
	Largeur min. de l'armoire:	600 mm
	Dimension C :	85 mm
A noter : > prix de la découpe hors module > le prix du module comprend le kit de support de cuisson PITT prescrit		

Dessus Côté

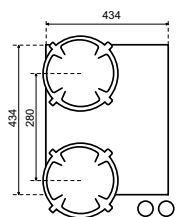

Face avant

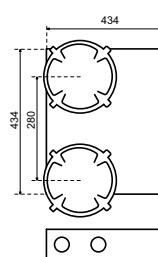

Module séparé

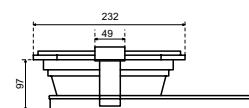

Découpe dans	n° de commande.	hors TVA	TVA incluse
TopCore	TC-PINDT-Balut	207,00	250,47
Fenix 10	FE-PINDT-Balut	207,00	250,47
Evora Qstone	CO-PINDT-Balut	256,00	309,76
Evora Compact Granite	GR-PINDT-Balut	256,00	309,76
Evora Ceramics	CER-PINDT-Balut	277,00	335,17
Dekton	LA-PINDT-Balut	277,00	335,17
Obsidiana	CO-PINDT-Balut	256,00	309,76
Cosmolite	CO-PINDT-Balut	256,00	309,76
Inox	RVS-PINDT-Balut	277,00	335,17
Verre	GLA-PINDT-Balut	277,00	335,17

module individuel

Black Edition*	260400	2.283,47	2.763,00
----------------	--------	----------	-----------------

* Veuillez noter que le délai de livraison est de 4 semaines

Bandai	description	
	Modèle :	Bandai
	Module de cuisson :	2 zones 2 x 2 kW
	Largeur min. de l'armoire:	600 mm
	Dimension C :	85 mm
A noter : > prix de la découpe hors module > le prix du module comprend le kit de support de cuisson PITT prescrit		

Dessus Côté

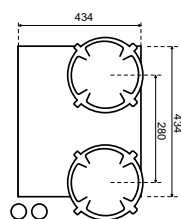

Face avant

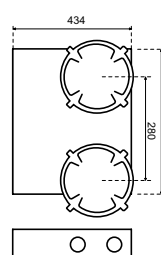

Module séparé

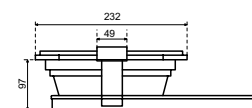

Découpe dans	n° de commande.	hors TVA	TVA incluse
TopCore	TC-PINDT-Banda	207,00	250,47
Fenix 10	FE-PINDT-Banda	207,00	250,47
Evora Qstone	CO-PINDT-Banda	256,00	309,76
Evora Compact Granite	GR-PINDT-Banda	256,00	309,76
Evora Ceramics	CER-PINDT-Banda	277,00	335,17
Dekton	LA-PINDT-Banda	277,00	335,17
Obsidiana	CO-PINDT-Banda	256,00	309,76
Cosmolite	CO-PINDT-Banda	256,00	309,76
Inox	RVS-PINDT-Banda	277,00	335,17
Verre	GLA-PINDT-Banda	277,00	335,17

module individuel

Black Edition*	260401	2.283,47	2.763,00
----------------	--------	----------	-----------------

* Veuillez noter que le délai de livraison est de 4 semaines

Baula	description	
	Modèle :	Baula
	Module de cuisson :	2 zones 1 x 2 kW, 1 x 3 kW
	Largeur min. de l'armoire:	600 mm
	Dimension C :	85 mm
A noter : > prix de la découpe hors module > le prix du module comprend le kit de support de cuisson PITT prescrit		

Dessus Côté

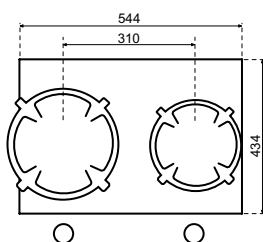

Face avant

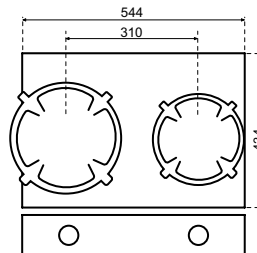

Module séparé

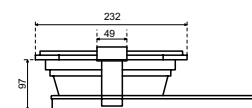

Découpe dans	n° de commande.	hors TVA	TVA incluse
TopCore	TC-PINDT-Baula	207,00	250,47
Fenix 10	FE-PINDT-Baula	207,00	250,47
Evora Qstone	CO-PINDT-Baula	256,00	309,76
Evora Compact Granite	GR-PINDT-Baula	256,00	309,76
Evora Ceramics	CER-PINDT-Baula	277,00	335,17
Dekton	LA-PINDT Baula	277,00	335,17
Obsidiana	CO-PINDT-Baula	256,00	309,76
Cosmolite	CO-PINDT-Baula	256,00	309,76
Inox	RVS-PINDT Baula	277,00	335,17
Verre	GLA-PINDT Baula	277,00	335,17

module individuel			
Black Edition*	260427	2.396,69	2.900,00

* Veuillez noter que le délai de livraison est de 4 semaines

Bely	description	
	Modèle :	Bely
	Module de cuisson :	2 zones 1 x 2 kW, 1 x 3 kW
	Largeur min. de l'armoire:	600 mm
	Dimension C :	85 mm
	A noter :	<ul style="list-style-type: none"> > prix de la découpe hors module > le prix du module comprend le kit de support de cuisson PITT prescrit

Dessus Côté

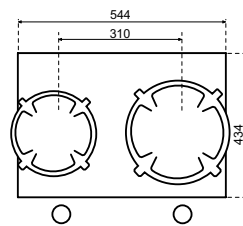

Face avant

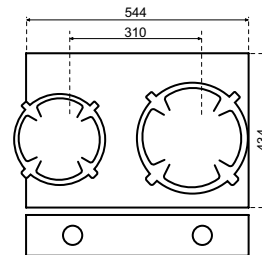

Module séparé

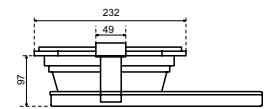

Découpe dans	n° de commande.	hors TVA	TVA incluse
TopCore	TC-PINDT-Bely	207,00	250,47
Fenix 10	FE-PINDT-Bely	207,00	250,47
Evora Qstone	CO-PINDT-Bely	256,00	309,76
Evora Compact Granite	GR-PINDT-Bely	256,00	309,76
Evora Ceramics	CER-PINDT-Bely	277,00	335,17
Dekton	LA-PINDT-Bely	277,00	335,17
Obsidiana	CO-PINDT-Bely	256,00	309,76
Cosmolite	CO-PINDT-Bely	256,00	309,76
Inox	RVS-PINDT-Bely	277,00	335,17
Verre	GLA-PINDT-Bely	277,00	335,17

module individuel

Black Edition*	260428	2.396,69	2.900,00
----------------	--------	----------	-----------------

* Veuillez noter que le délai de livraison est de 4 semaines

Bennett	description	
	Modèle :	Bennett
	Module de cuisson :	2 zones 1 x 2 kW, 1 x 3 kW
	Largeur min. de l'armoire:	600 mm
	Dimension C :	85 mm
	A noter :	<ul style="list-style-type: none"> > prix de la découpe hors module > le prix du module comprend le kit de support de cuisson PITT prescrit

Dessus Côté

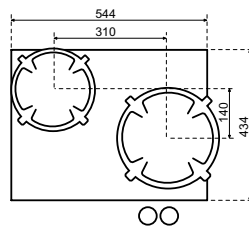

Face avant

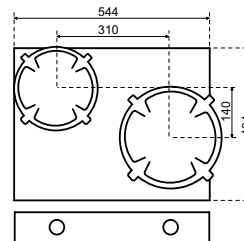

Module séparé

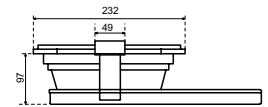

Découpe dans	n° de commande.	hors TVA	TVA incluse
TopCore	TC-PINDT-Benne	207,00	250,47
Fenix 10	FE-PINDT-Benne	207,00	250,47
Evora Qstone	CO-PINDT-Benne	256,00	309,76
Evora Compact Granite	GR-PINDT-Benne	256,00	309,76
Evora Ceramics	CER-PINDT-Benne	277,00	335,17
Dekton	LA-PINDT-Benne	277,00	335,17
Obsidiana	CO-PINDT-Benne	256,00	309,76
Cosmolite	CO-PINDT-Benne	256,00	309,76
Inox	RVS-PINDT-Benne	277,00	335,17
Verre	GLA-PINDT-Benne	277,00	335,17

module individuel

Black Edition*	260426	2.396,69	2.900,00
----------------	--------	----------	-----------------

* Veuillez noter que le délai de livraison est de 4 semaines

Bromo	description	
	Modèle :	Bromo
	Module de cuisson :	2 zones 2 x 3 kW
	Largeur min. de l'armoire:	700 mm
	Dimension C :	85 mm
A noter : > prix de la découpe hors module > le prix du module comprend le kit de support de cuisson PITT prescrit		

Dessus Côté

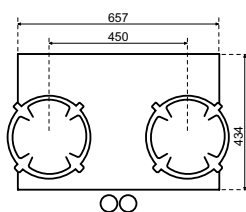

Face avant

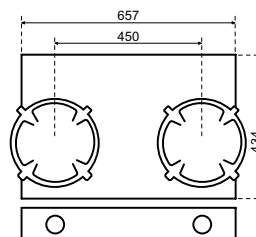

Module séparé

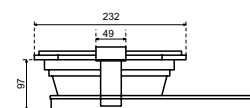

Découpe dans	n° de commande.	hors TVA	TVA incluse
TopCore	TC-PINDT-Bromo	207,00	250,47
Fenix 10	FE-PINDT-Bromo	207,00	250,47
Evora Qstone	CO-PINDT-Bromo	256,00	309,76
Evora Compact Granite	GR-PINDT-Bromo	256,00	309,76
Evora Ceramics	CER-PINDT-Bromo	277,00	335,17
Dekton	LA-PINDT-Bromo	277,00	335,17
Obsidiana	CO-PINDT-Bromo	256,00	309,76
Cosmolite	CO-PINDT-Bromo	256,00	309,76
Inox	RVS-PINDT-Bromo	277,00	335,17
Verre	GLA-PINDT-Bromo	277,00	335,17

module individuel

Black Edition*	260429	2.761,98	3.342,00
----------------	--------	----------	-----------------

* Veuillez noter que le délai de livraison est de 4 semaines

Capital	description	
	Modèle :	Capital
	Module de cuisson :	3 zones 2 x 2 kW, 1 x 3 kW
	Largeur min. de l'armoire:	600 mm
	Dimension C :	85 mm
	A noter :	<ul style="list-style-type: none"> > prix de la découpe hors module > le prix du module comprend le kit de support de cuisson PITT prescrit

Dessus Côté

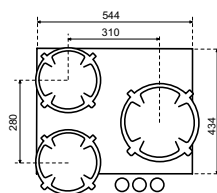

Face avant

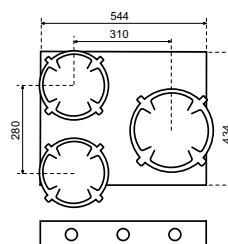

Module séparé

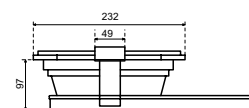

Découpe dans	n° de commande.	hors TVA	TVA incluse
TopCore	TC-PINDT-Capit	263,00	318,23
Fenix 10	FE-PINDT-Capit	263,00	318,23
Evora Qstone	CO-PINDT-Capit	323,00	390,83
Evora Compact Granite	GR-PINDT-Capit	323,00	390,83
Evora Ceramics	CER-PINDT-Capit	350,00	423,50
Dekton	LA-PINDT-Capit	350,00	423,50
Obsidiana	CO-PINDT-Capit	323,00	390,83
Cosmolite	CO-PINDT-Capit	323,00	390,83
Inox	RVS-PINDT-Capit	350,00	423,50
Verre	GLA-PINDT-Capit	350,00	423,50

module individuel

Black Edition*	260417	3.292,56	3.984,00
----------------	--------	----------	-----------------

* Veuillez noter que le délai de livraison est de 4 semaines

Cima	description	
	Modèle :	Cima
	Module de cuisson :	3 zones 2 x 2 kW, 1 x 3 kW
	Largeur min. de l'armoire:	600 mm
	Dimension C :	85 mm
A noter : > prix de la découpe hors module > le prix du module comprend le kit de support de cuisson PITT prescrit		

Dessus Côté

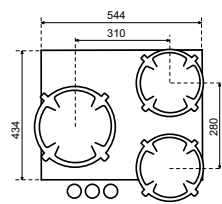

Face avant

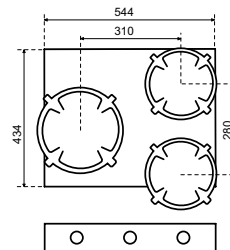

Module séparé

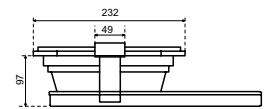

Découpe dans	n° de commande.	hors TVA	TVA incluse
TopCore	TC-PINDT-Cima	263,00	318,23
Fenix 10	FE-PINDT-Cima	263,00	318,23
Evora Qstone	CO-PINDT-Cima	323,00	390,83
Evora Compact Granite	GR-PINDT-Cima	323,00	390,83
Evora Ceramics	CER-PINDT-Cima	350,00	423,50
Dekton	LA-PINDT-Cima	350,00	423,50
Obsidiana	CO-PINDT-Cima	323,00	390,83
Cosmolite	CO-PINDT-Cima	323,00	390,83
Inox	RVS-PINDT-Cima	350,00	423,50
Verre	GLA-PINDT-Cima	350,00	423,50

module individuel

Black Edition*	260418	3.292,56	3.984,00
----------------	--------	----------	-----------------

* Veuillez noter que le délai de livraison est de 4 semaines

Colo	description	
	Modèle :	Colo
	Module de cuisson :	3 zones 1 x 2 kW, 2 x 3 kW
	Largeur min. de l'armoire:	900 mm
	Dimension C :	85 mm
	A noter :	<ul style="list-style-type: none"> > prix de la découpe hors module > le prix du module comprend le kit de support de cuisson PITT prescrit

Dessus Côté

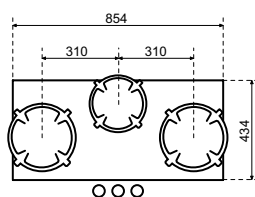

Face avant

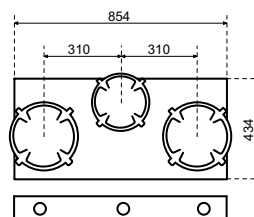

Module séparé

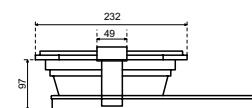

Découpe dans	n° de commande.	hors TVA	TVA incluse
TopCore	TC-PINDT-Colo	263,00	318,23
Fenix 10	FE-PINDT-Colo	263,00	318,23
Evora Qstone	CO-PINDT-Colo	323,00	390,83
Evora Compact Granite	GR-PINDT-Colo	323,00	390,83
Evora Ceramics	CER-PINDT-Colo	350,00	423,50
Dekton	LA-PINDT-Colo	350,00	423,50
Obsidiana	CO-PINDT-Colo	323,00	390,83
Cosmolite	CO-PINDT-Colo	323,00	390,83
Inox	RVS-PINDT-Colo	350,00	423,50
Verre	GLA-PINDT-Colo	350,00	423,50

module individuel

Black Edition*	260430	3.654,55	4.422,00
----------------	--------	----------	-----------------

* Veuillez noter que le délai de livraison est de 4 semaines

Cusin	description	
	Modèle :	Cusin
	Module de cuisson :	3 zones 1 x 2 kW, 2 x 3 kW
	Largeur min. de l'armoire:	900 mm
	Dimension C :	85 mm
	A noter :	<ul style="list-style-type: none"> > prix de la découpe hors module > le prix du module comprend le kit de support de cuisson PITT prescrit

Dessus Côté

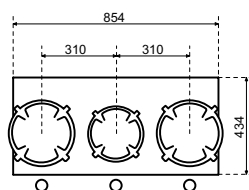

Face avant

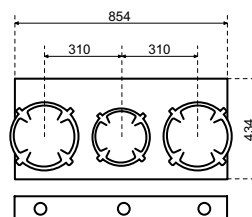

Module séparé

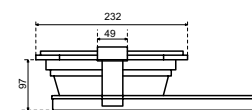

Découpe dans	n° de commande.	hors TVA	TVA incluse
TopCore	TC-PINDT-Cusin	263,00	318,23
Fenix 10	FE-PINDT-Cusin	263,00	318,23
Evora Qstone	CO-PINDT-Cusin	323,00	390,83
Evora Compact Granite	GR-PINDT-Cusin	323,00	390,83
Evora Ceramics	CER-PINDT-Cusin	350,00	423,50
Dekton	LA-PINDT-Cusin	350,00	423,50
Obsidiana	CO-PINDT-Cusin	323,00	390,83
Cosmolite	CO-PINDT-Cusin	323,00	390,83
Inox	RVS-PINDT-Cusin	350,00	423,50
Verre	GLA-PINDT-Cusin	350,00	423,50

module individuel

Black Edition*	260404	3.654,55	4.422,00
----------------	--------	----------	-----------------

* Veuillez noter que le délai de livraison est de 4 semaines

Danau	description	
	Modèle :	Danau
	Module de cuisson :	4 zones 2 x 2 kW, 2 x 3 kW
	Largeur min. de l'armoire:	1200 mm
	Dimension C :	85 mm
A noter : > prix de la découpe hors module > le prix du module comprend le kit de support de cuisson PITT prescrit		

Dessus Côté

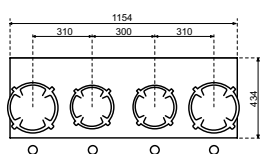

Face avant

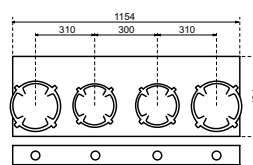

Module séparé

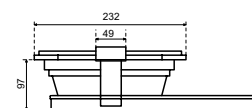

Découpe dans	n° de commande.	hors TVA	TVA incluse
TopCore	TC-PINDT-Danau	321,00	388,41
Fenix 10	FE-PINDT-Danau	321,00	388,41
Evora Qstone	CO-PINDT-Danau	396,00	479,16
Evora Compact Granite	GR-PINDT-Danau	396,00	479,16
Evora Ceramics	CER-PINDT-Danau	426,00	515,46
Dekton	LA-PINDT-Danau	426,00	515,46
Obsidiana	CO-PINDT-Danau	396,00	479,16
Cosmolite	CO-PINDT-Danau	396,00	479,16
Inox	RVS-PINDT-Danau	426,00	515,46
Verre	GLA-PINDT-Danau	426,00	515,46

module individuel

Black Edition*	260406	4.323,97	5.232,00
----------------	--------	----------	-----------------

* Veuillez noter que le délai de livraison est de 4 semaines

Dempo	description	
	Modèle :	Dempo
	Module de cuisson :	4 zones 2 x 2 kW, 2 x 3 kW
	Largeur min. de l'armoire:	900 mm
	Dimension C :	85 mm
	A noter :	<ul style="list-style-type: none"> > prix de la découpe hors module > le prix du module comprend le kit de support de cuisson PITT prescrit

Dessus Côté

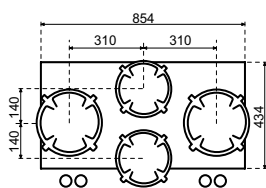

Face avant

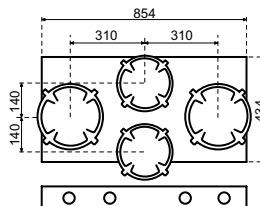

Module séparé

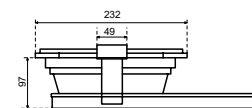

Découpe dans	n° de commande.	hors TVA	TVA incluse
TopCore	TC-PINDT-Dempo	321,00	388,41
Fenix 10	FE-PINDT-Dempo	321,00	388,41
Evora Qstone	CO-PINDT-Dempo	396,00	479,16
Evora Compact Granite	GR-PINDT-Dempo	396,00	479,16
Evora Ceramics	CER-PINDT-Dempo	426,00	515,46
Dekton	LA-PINDT-Dempo	426,00	515,46
Obsidiana	CO-PINDT-Dempo	396,00	479,16
Cosmolite	CO-PINDT-Dempo	396,00	479,16
Inox	RVS-PINDT-Dempo	426,00	515,46
Verre	GLA-PINDT-Dempo	426,00	515,46

module individuel

Black Edition*	260419	4.273,55	5.171,00
----------------	--------	----------	-----------------

* Veuillez noter que le délai de livraison est de 4 semaines

Drum	description	
	Modèle :	Drum
	Module de cuisson :	4 zones 2 x 2 kW, 2 x 3 kW
	Largeur min. de l'armoire:	1200 mm
	Dimension C :	85 mm
	A noter :	<ul style="list-style-type: none"> > prix de la découpe hors module > le prix du module comprend le kit de support de cuisson PITT prescrit

Dessus Côté

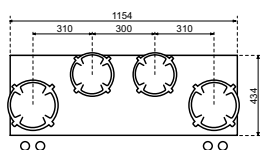

Face avant

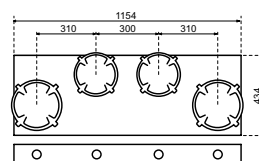

Module séparé

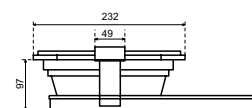

Découpe dans	n° de commande.	hors TVA	TVA incluse
TopCore	TC-PINDT-Tambour	321,00	388,41
Fenix 10	FE-PINDT-Drum	321,00	388,41
Evora Qstone	CO-PINDT-Drum	396,00	479,16
Evora Compact Granite	GR-PINDT-Drum	396,00	479,16
Evora Ceramics	CER-PINDT-Drum	426,00	515,46
Dekton	LA-PINDT-Drum	426,00	515,46
Obsidiana	CO-PINDT-Drum	396,00	479,16
Cosmolite	CO-PINDT-Drum	396,00	479,16
Inox	RVS-PINDT-Drum	426,00	515,46
Verre	GLA-PINDT-Drum	426,00	515,46

module individuel

Black Edition*	260407	4.323,97	5.232,00
----------------	--------	----------	-----------------

* Veuillez noter que le délai de livraison est de 4 semaines

Ebeko	description	
	Modèle :	Ebeko
	Module de cuisson :	5-zones 4 x 2 kW, 1 x 3 kW
	Largeur min. de l'armoire:	900 mm
	Dimension C :	85 mm
	A noter :	<ul style="list-style-type: none"> > prix de la découpe hors module > le prix du module comprend le kit de support de cuisson PITT prescrit

Dessus Côté

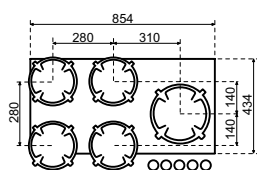

Face avant

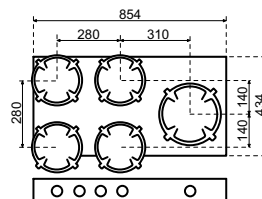

Module séparé

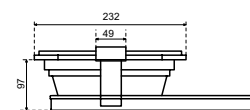

Découpe dans	n° de commande.	hors TVA	TVA incluse
TopCore	TC-PINDT-Ebeko	380,00	459,80
Fenix 10	FE-PINDT-Ebeko	380,00	459,80
Evora Qstone	CO-PINDT-Ebeko	466,00	563,86
Evora Compact Granite	GR-PINDT-Ebeko	466,00	563,86
Evora Ceramics	CER-PINDT-Ebeko	501,00	606,21
Dekton	LA-PINDT-Ebeko	501,00	606,21
Obsidiana	CO-PINDT-Ebeko	466,00	563,86
Cosmolite	CO-PINDT-Ebeko	466,00	563,86
Inox	RVS-PINDT-Ebeko	501,00	606,21
Verre	GLA-PINDT-Ebeko	501,00	606,21

module individuel

Black Edition*	260420	5.087,60	6.156,00
----------------	--------	----------	-----------------

* Veuillez noter que le délai de livraison est de 4 semaines

Elbrus	description	
	Modèle :	Elbrus
	Module de cuisson :	5-zones 4 x 2 kW, 1 x 3 kW
	Largeur min. de l'armoire:	900 mm
	Dimension C :	85 mm
	A noter :	<ul style="list-style-type: none"> > prix de la découpe hors module > le prix du module comprend le kit de support de cuisson PITT prescrit

Dessus Côté

Face avant

Module séparé

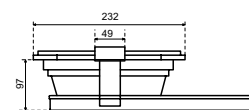
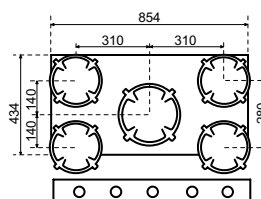
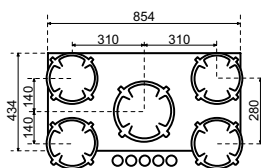

Découpe dans	n° de commande.	hors TVA	TVA incluse
TopCore	TC-PINDT-Elbru	380,00	459,80
Fenix 10	FE-PINDT-Elbru	380,00	459,80
Evora Qstone	CO-PINDT-Elbru	466,00	563,86
Evora Compact Granite	GR-PINDT-Elbru	466,00	563,86
Evora Ceramics	CER-PINDT-Elbru	501,00	606,21
Dekton	LA-PINDT-Elbru	501,00	606,21
Obsidiana	CO-PINDT-Elbru	466,00	563,86
Cosmolite	CO-PINDT-Elbru	466,00	563,86
Inox	RVS-PINDT-Elbru	501,00	606,21
Verre	GLA-PINDT-Elbru	501,00	606,21

module individuel

Black Edition*	260421	5.087,60	6.156,00
----------------	--------	----------	-----------------

* Veuillez noter que le délai de livraison est de 4 semaines

Enep	description	
	Modèle :	Enep
	Module de cuisson :	5-zones 4 x 2 kW, 1 x 3 kW
	Largeur min. de l'armoire:	900 mm
	Dimension C :	85 mm
A noter : > prix de la découpe hors module > le prix du module comprend le kit de support de cuisson PITT prescrit		

Dessus Côté

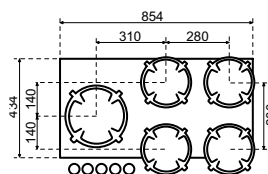

Face avant

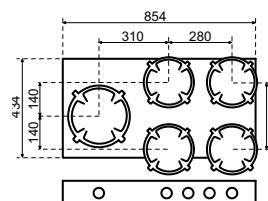

Module séparé

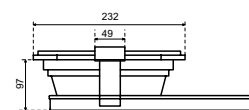

Découpe dans	n° de commande.	hors TVA	TVA incluse
TopCore	TC-PINDT-Elbru	380,00	459,80
Fenix 10	FE-PINDT-Elbru	380,00	459,80
Evora Qstone	CO-PINDT-Elp	466,00	563,86
Evora Compact Granite	GR-PINDT-Enep	466,00	563,86
Evora Ceramics	CER-PINDT-Enep	501,00	606,21
Dekton	LA-PINDT-Enep	501,00	606,21
Obsidiana	CO-PINDT-Elp	466,00	563,86
Cosmolite	CO-PINDT-Elp	466,00	563,86
Inox	RVS-PINDT-Enep	501,00	606,21
Verre	GLA-PINDT-Enep	501,00	606,21

module individuel

Black Edition*	260422	5.087,60	6.156,00
----------------	--------	----------	-----------------

* Veuillez noter que le délai de livraison est de 4 semaines

Foessa	description	
	Modèle :	Foessa
	Module de cuisson :	6-zones 4 x 2 kW, 2 x 3 kW
	Largeur min. de l'armoire:	1200 mm
	Dimension C :	85 mm
A noter : > prix de la découpe hors module > le prix du module comprend le kit de support de cuisson PITT prescrit		

Dessus Côté

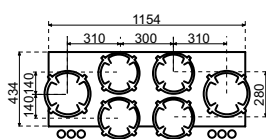

Face avant

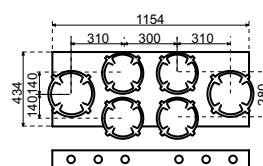

Module séparé

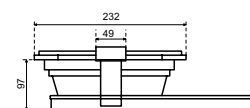

Découpe dans	n° de commande.	hors TVA	TVA incluse
TopCore	TC-PINDT-Foess	438,00	529,98
Fenix 10	FE-PINDT-Foess	438,00	529,98
Evora Qstone	CO-PINDT-Foess	538,00	650,98
Evora Compact Granite	GR-PINDT-Foess	538,00	650,98
Evora Ceramics	CER-PINDT-Foess	575,00	695,75
Dekton	LA-PINDT-Foess	575,00	695,75
Obsidiana	CO-PINDT-Foess	538,00	650,98
Cosmolite	CO-PINDT-Foess	538,00	650,98
Inox	RVS-PINDT-Foess	575,00	695,75
Verre	GLA-PINDT-Foess	575,00	695,75

module individuel

Black Edition*	260423	6.059,50	7.332,00
----------------	--------	----------	-----------------

* Veuillez noter que le délai de livraison est de 4 semaines

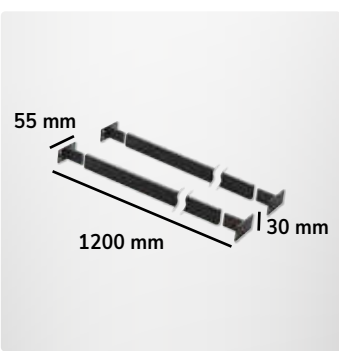
Kit de support		n° de commande.	hors TVA	TVA incluse
	<p>Kit d'assistance</p> <p>Ensemble de deux poutres en acier (revêtement par poudre) Facile à personnaliser</p> <ul style="list-style-type: none"> > largeur maximale de l'armoire : 1200 mm > capacité de charge maximale : 100 kg (par jeu) > matériel de fixation inclus <p>Disponible en stock</p>	270301	99,17	120,00

Icônes



Groupe de conditions dont relève cet article.
Certains articles font l'objet d'une remise
différente, qui sera indiquée séparément.



ARTICLES INDIVIDUELS

Contenu

- 20.2 Plastique individuels en chants finit
- 20.3 Longueurs de stock
- 20.4 Kits de raccords d'angle, plaque de réglage et douilles pour trous de robinetterie
- 20.5 Profils et kit de réparation

ARTICLES INDIVIDUELS Plastique individuels en chants finit

Bandes de masquage pour plans de travail hauteur jusqu'à 45 mm



TopLaminate

Longueur 650 mm	par unité	HPL-STROOK-65	4,50	5,45
Longueur 5200 mm	par unité	HPL-STROOK-520	23,50	28,44

DecorTop

Longueur 650 mm	par unité	DT-STROOK-65	5,50	6,66
Longueur 4100 mm	par unité	DT-STROOK-410	29,50	35,70

Fenix 0.9

Longueur 650 mm	par unité	FXHPL-LANE-65	5,50	6,66
Longueur 4100 mm	par unité	FXHPL-STRIP410	29,50	35,70

Bandes de masquage pour plans de travail hauteur jusqu'à 100 mm



TopLaminate	par m ¹	HPL-STROOK-H9	21,00	25,41
DecorTop	par m ¹	DT-STROOK-H9	27,50	33,28
Fenix 0.9	par m ¹	FXHPL-STRIP-H9	27,50	33,28

Bandes de masquage pour crédences hauteur 12 mm



TopLaminate

Longueur 5200 mm - easy	par unité	HPL-STRIPAW520	23,50	28,44
Différentes dimensions - easy	par m ¹	HPL-STRIP-NAWM	7,00	8,47
Différentes dimensions - classic, premium, ultimo	par m ¹	HPL-STRIPA-AWCP	21,50	26,02

DecorTop

Longueur 4100 mm	par unité	DT-STROOK-NAW	29,50	35,70
Autres dimensions	par m ¹	DT-LANE-NAWM	9,00	10,89

Fenix 0.9

Longueur 4100 mm	par unité	FXHPL-STROOKNAW	29,50	35,70
Autres dimensions	par m ¹	FXHPL-STROOKAWM	9,00	10,89

Chants finit individuels



ABS 40 mm	par m ¹	RAF-ABS	38,00	45,98
ABS jusqu'à 100 mm	par m ¹	RAF-ABS9	76,00	91,96

Panneaux individuels



TopLaminate

Dimensions d'environ 5200 x 600 mm	par unité	HPL-HALF520	193,00	233,53
Dimensions environ 5200 x 1200 mm	par unité	HPL-HEEL520	333,00	402,93

ARTICLES INDIVIDUELS Longueurs de stock

ASW 28		n° de commande.	hors TVA	TVA incluse
	Dimensions ± 3250 x 600 mm, Basalt par unité	0515325414	234,00	283,14
Sans emballage. Les bandes de masquage sont disponibles séparément				
Disponible en stock, tolérance de taille 20 mm				
panneau d'aggloméré de 28 mm avec barrière d'eau	Ensemble de bandes de masquage (605 x 40 mm) par 2 pièces	0554605414	9,00	10,89



Disponible dans la couleur ci-dessous :



Basalt

Pour d'autres couleurs et matériaux, voir notre programme de sur mesure au chapitre 2.

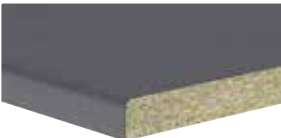
AS 28				
	Dimensions ± 2650 x 600 mm, Basalt par unité	0510265414	114,00	137,94
Sans emballage. Les bandes de masquage sont disponibles séparément				
Disponible en stock, tolérance de taille 20 mm				
panneau d'aggloméré de 28 mm arrondi	Ensemble de bandes de masquage (605 x 28 mm) par 2 pièces	0550605414	9,00	10,89



Disponible dans la couleur ci-dessous :



Basalt

Pour d'autres couleurs et matériaux, voir notre programme de sur mesure au chapitre 2.

ARTICLES INDIVIDUELS Kits de raccords d'angle, plaque de réglage et douilles pour trous de robinetterie

Kits de raccordement d'angle		n° de commande.	hors TVA	TVA incluse	
	Greengridz 25 mm	par unité	DIV-KOP-GP25	22,50	27,23
	Greengridz 32 à 80	par unité	DIV-KOP-GP32	22,50	27,23
	Contreplaqué / Panneau de particules 25 à 98 mm	par unité	DIV-KOP	22,50	27,23



Connecteur d'angle					
	Greengridz 25 mm	par unité	DIV-KOPBUS-GP25	7,00	8,47
	Greengridz 32, 50 et 60 mm	par unité	DIV-KOPBUS-GP32	7,00	8,47
	Greengridz 38 et 80 mm	par unité	DIV-KOPBUS-GP38	7,00	8,47



Plaque de réglage					
	Vis de réglage incluse (10 pièces)	par 10 pièces.	DIV-STEL	17,00	20,57
	Uniquement pour le contreplaqué et l'aggloméré.				



Douilles pour trous de robinetterie					
	Greengridz 25 mm	par unité	DIV-KRG-BUS20-LOS	9,50	11,50
	Greengridz 32 à 80 mm	par unité	DIV-KRG-BUS-LOS	9,50	11,50



ARTICLES INDIVIDUELS Profils et kit de réparation

Profilé crédence à visser (max. 6000 mm)		n° de commande.	hors TVA	TVA incluse
	Longueur 2650 mm - aluminium	par unité	RAF-AWP-265-ALU	46,00 55,66
	Longueur 4100 mm - aluminium	par unité	RAF-AWP-410-ALU	61,00 73,81
	Sur mesure - aluminium	par m ¹	RAF-AWP-OPM1ALU	22,50 27,23
	Sur mesure - noir	par m ¹	RAF-AWP-OPM1ZWA	22,50 27,23



Profil de crédence 135° (maximum 6000 mm)				
	Sur mesure - aluminium	par m ¹	RAF-AWP-135GRAL	22,50 27,23
	Sur mesure - noir	par m ¹	RAF-AWP-135GRZW	22,50 27,23



profil de crédence à 135 (max. 6000 mm)				
	Sur mesure - aluminium	par m ¹	RAF-AWP-90GRALU	22,50 27,23
	Sur mesure - noir	par m ¹	RAF-AWP-90GRZWA	22,50 27,23



Profilé de raccordement mural Piccolo (plastique, avec bande adhésive)				
	Look inox 14 x 14 x 3000 mm	par unité	260665	27,00 32,67
	ALU look 14 x 14 x 3000 mm	par unité	260666	27,00 32,67



Kit de réparation



Mallette complète pour la réparation des plans de travail TopLaminate et DecorTop et d'autres produits stratifiés.

Contenu :

- > matériaux de remplissage (cire dure)
- > matériaux de retouche
- > bombe de laque brillante
- > outils (fondeur, grattoir, tampon de mélange, pinceau, etc.)
- > produit de nettoyage



Mallette complète	par unité	REP-KOFFER	464,00	net
Bâton de cire dure (filler) unicolore*	par unité	REP-HW	8,00	net

*le plus possible en harmonie avec le plan de travail

Icônes



Groupe de conditions dont relève cet article.
 Certains articles font l'objet d'une remise
 différente, qui sera indiquée séparément.



STRUCTURES

Contenu

- 21.4 Liaison partie barre sur mesure
- 21.10 de table sur mesure
- 21.14 Bon de commande

STRUCTURES Informations sur la commande

Chaque structure est unique et fabriqué sur mesure. Afin d'obtenir le résultat souhaité, il est naturellement de la plus haute importance que toutes les informations soient communiquées lors de la commande. Afin d'éliminer toute incertitude, nous vous invitons à utiliser nos formulaires de commande. Vous les trouverez à partir de la page 21.12 ou vous pouvez les traiter numériquement. Scannez le code QR.

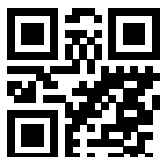

Plan par étapes

1. Choisissez le type de structure que vous souhaitez utiliser comme base
2. Déterminez le type de structure: acier revêtu (possible dans toutes les couleurs RAL) ou acier inoxydable poli (mat)
3. Déterminez la position de la structure. La structure sera-t-elle visible avec la partie supérieure sur le dessus ou voulez-vous que la partie supérieure tombe sur la structure.
4. Indiquez clairement toutes les dimensions de la structure. Si le plan de travail doit tomber sur la structure, tenez compte de l'épaisseur du matériau et d'une certaine tolérance millimétrique. Pour simplifier, tous les matériaux d'une épaisseur inférieure à 12 mm (Evora Ceramics, Dekton sont épaissis à 12 mm), vous pouvez donc toujours calculer la structure avec une compensation de 15 mm (voir dessin).

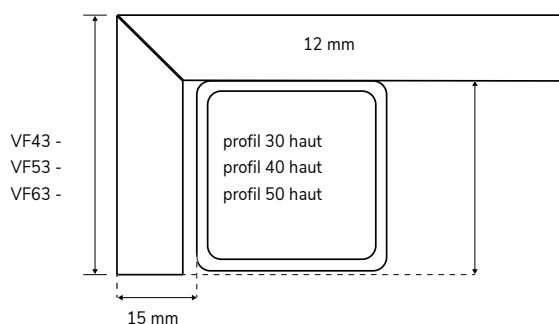

VF43 -
VF53 -
VF63 -

Illustration du plan de travail sur la structure (les poutres du cadre ne sont pas visibles)

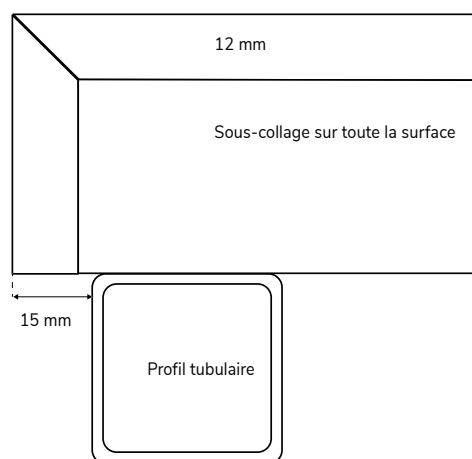
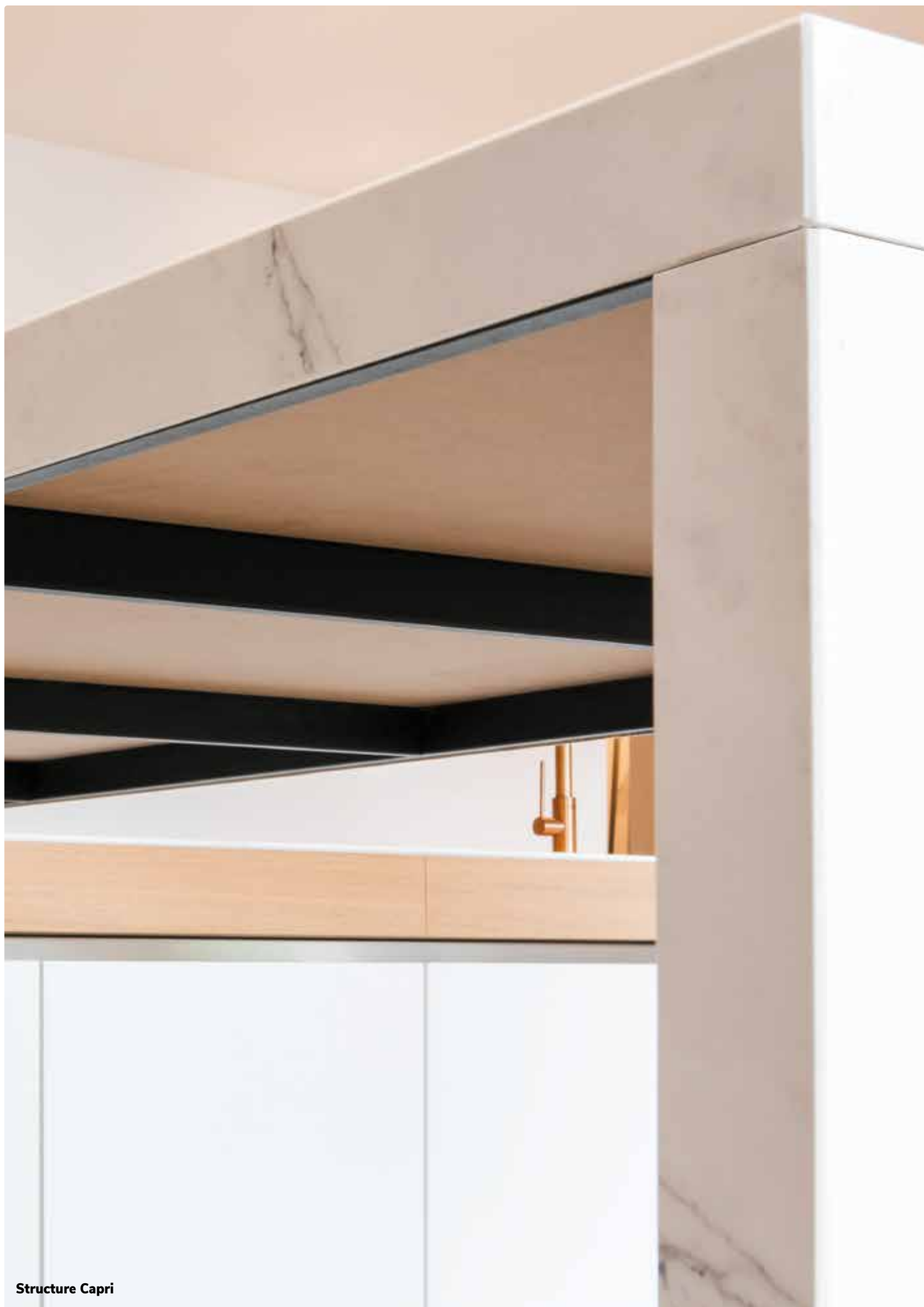

Illustration du plan de travail sur la structure (les poutres du cadre ne sont pas visibles)

STRUCTURES



Structure Capri



STRUCTURES Liaison partie barre sur mesure

Structure Capri			hors TVA	TVA incluse
Structure Capri-1500	prix indicatif	CAPRI-1500-1000	1.464,00	1.771,44
Structure Capri-2000 (illustré)	prix indicatif	CAPRI-2000-1000	1.669,00	2.019,49
Structure Capri-2500	prix indicatif	CAPRI-2500-1000	1.874,00	2.267,54
Structure Capri-3000	prix indicatif	CAPRI-3000-1000	2.077,00	2.513,17

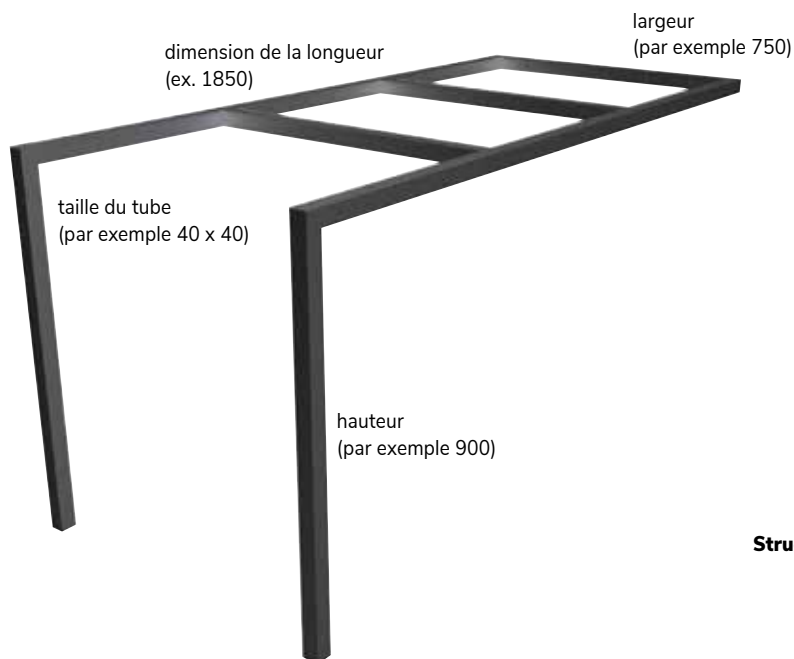

Structure Capri-2000

Structure Ponza			hors TVA	TVA incluse
Structure Ponza-1500 (illustré)	prix indicatif	PONZA-1500-1000	1.692,00	2.047,32
Structure Ponza-2000	prix indicatif	PONZA-2000-1000	1.987,00	2.404,27
Structure Ponza-2500	prix indicatif	PONZA-2500-1000	2.140,00	2.589,40
Structure Ponza-3000	prix indicatif	PONZA-3000-1000	2.293,00	2.774,53

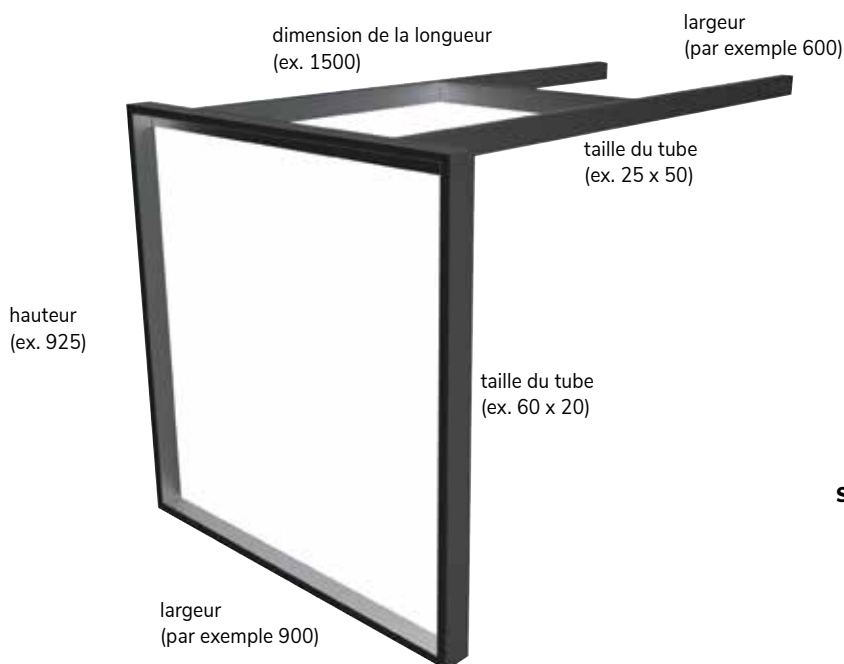

Structure Ponza-1500

Les prix indiqués sont basés sur les dimensions des exemples et servent de guide. Des ajustements des tailles indiquées peuvent avoir des conséquences sur les prix.

STRUCTURES Liaison partie barre sur mesure



Structure Elba

Structure Elba			hors TVA	TVA incluse
Structure Elba-1500 (illustré)	prix indicatif	ELBA-1500-1000	966,00	1.168,86
Structure Elba-2000	prix indicatif	ELBA-2000-1000	1.193,00	1.443,53
Structure Elba-2500	prix indicatif	ELBA-2500-1000	1.420,00	1.718,20
Structure Elba-3000	prix indicatif	ELBA-3000-1000	1.647,00	1.992,87

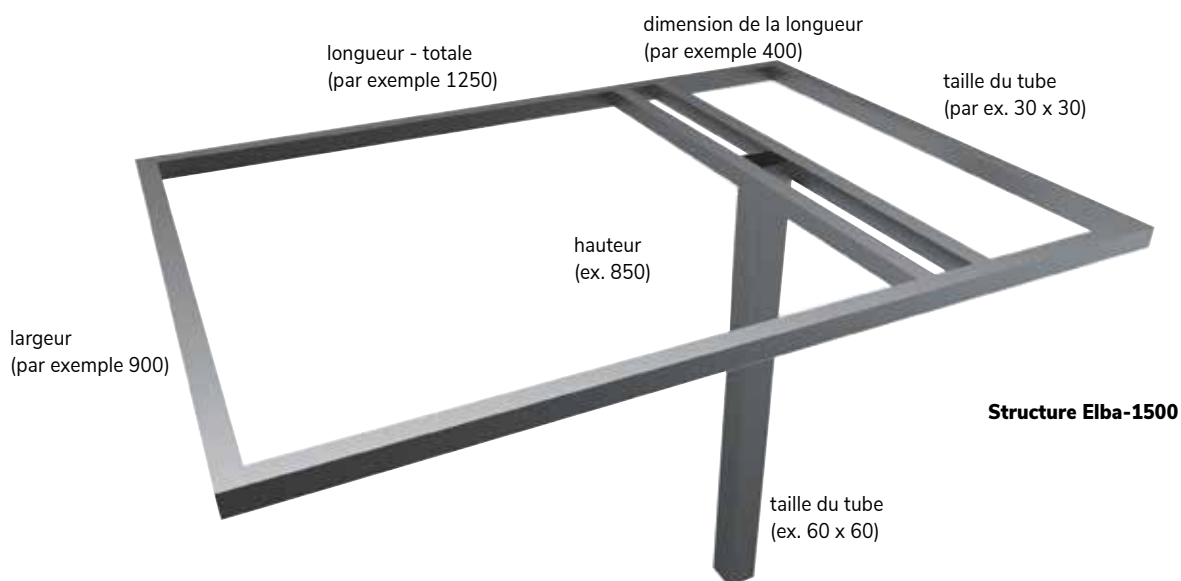

STRUCTURES Liaison partie barre sur mesure

Structure Ischia		hors TVA	TVA incluse
Structure Ischia-1500	prix indicatif ISHCIA-1500-100	1.609,00	1.946,89
Structure Ischia-2000 (illustré)	prix indicatif ISHCIA-2000-100	1.664,00	2.013,44
Structure Ischia-2500	prix indicatif ISHCIA-2500-100	1.766,00	2.136,86
Structure Ischia-3000	prix indicatif ISHCIA-3000-100	1.856,00	2.245,76

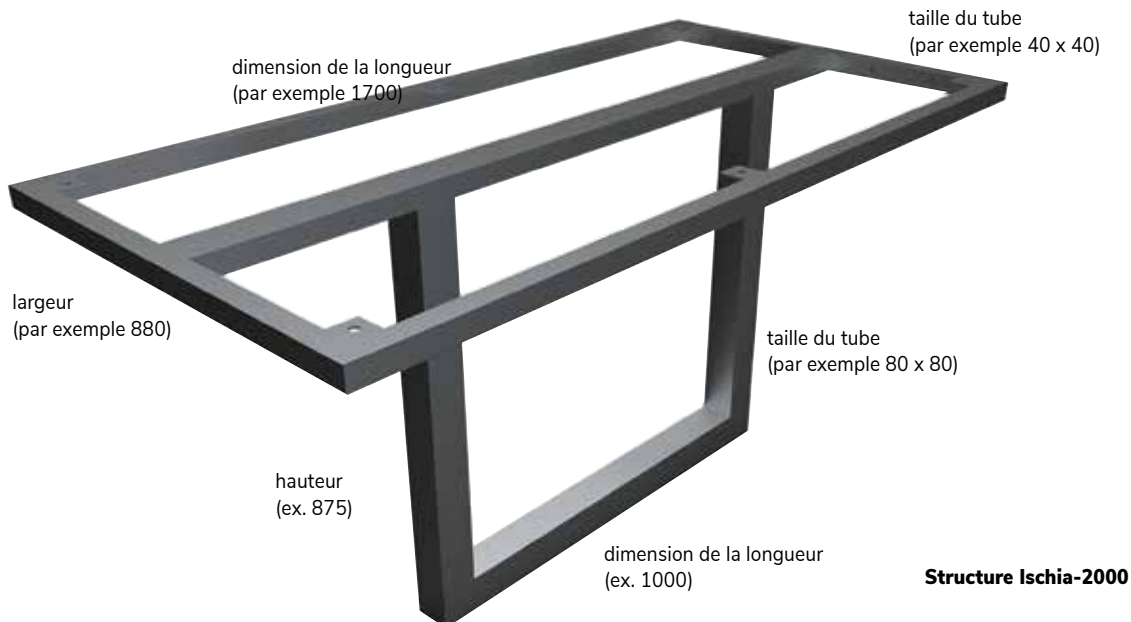

Les prix indiqués sont basés sur les dimensions des exemples et servent de guide. Des ajustements des tailles indiquées peuvent avoir des conséquences sur les prix.

Structure Panarea		hors TVA	TVA incluse
Structure Panarea-1000 (illustré)	prix indicatif PANAREA-1000-10	1.010,00	1.222,10
Structure Panarea-1500	prix indicatif PANAREA-1500-10	1.124,00	1.360,04
Structure Panarea-2000	prix indicatif PANAREA-2000-10	1.237,00	1.496,77

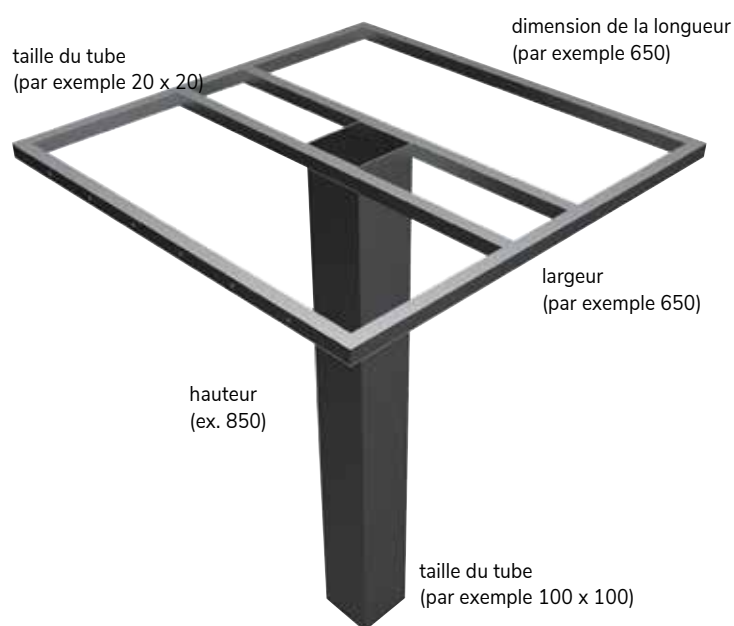

Les prix indiqués sont basés sur les dimensions des exemples et servent de guide. Des ajustements des tailles indiquées peuvent avoir des conséquences sur les prix.

STRUCTURES Liaison partie barre sur mesure



Structure Linosa

Structure Salina		hors TVA	TVA incluse
Structure Salina-1500 (illustré)	prix indicatif SALINA-1500-100	1.362,00	1.648,02
Structure Salina-2000	prix indicatif SALINA-2000-100	1.618,00	1.957,78
Structure Salina-2500	prix indicatif SALINA-2500-100	1.805,00	2.184,05
Structure Salina-3000	prix indicatif SALINA-3000-100	1.959,00	2.370,39

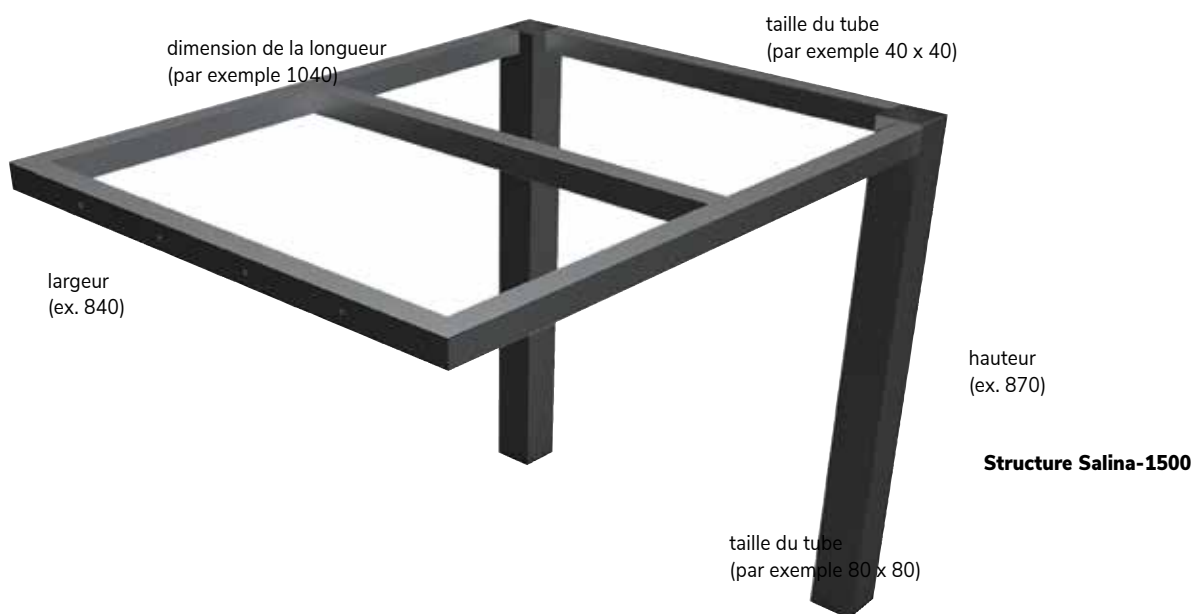

Les prix indiqués sont basés sur les dimensions des exemples et servent de guide. Des ajustements des tailles indiquées peuvent avoir des conséquences sur les prix.

STRUCTURES Liaison partie barre sur mesure

Structure Linosa			hors TVA	TVA incluse
Structure Linosa-1500 (illustré)	prix indicatif	LINOSA-1500-100	1.283,00	1.552,43
Structure Linosa-2000	prix indicatif	LINOSA-2000-100	1.533,00	1.854,93
Structure Linosa-2500	prix indicatif	LINOSA-2500-100	1.737,00	2.101,77
Structure Linosa-3000	prix indicatif	LINOSA-3000-100	1.942,00	2.349,82

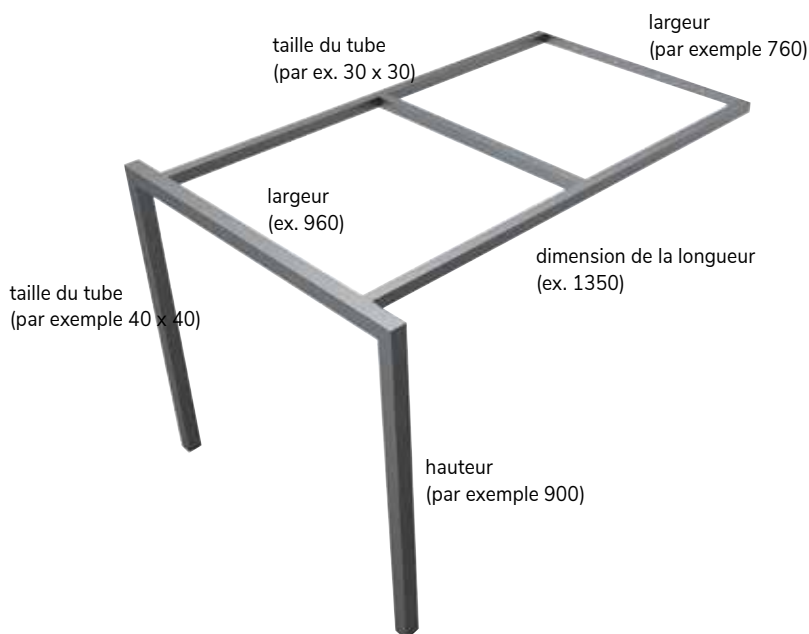

Structure Linosa-1500

Structure Levanzo			hors TVA	TVA incluse
Structure Levanzo-1500	prix indicatif	LEVANZO-1500-10	1.283,00	1.552,43
Structure Levanzo-2000 (illustré)	prix indicatif	LEVANZO-2000-10	1.533,00	1.854,93
Structure Levanzo-2500	prix indicatif	LEVANZO-2500-10	1.737,00	2.101,77
Structure Levanzo-3000	prix indicatif	LEVANZO-3000-10	1.942,00	2.349,82

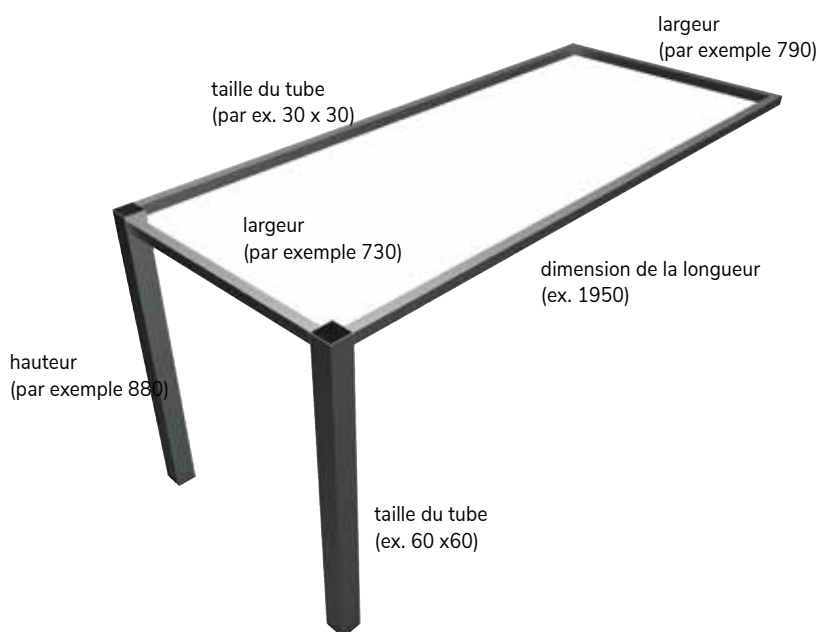

Structure Levanzo-2000

Les prix indiqués sont basés sur les dimensions des exemples et servent de guide. Des ajustements des tailles indiquées peuvent avoir des conséquences sur les prix.

STRUCTURE Structure de table sur mesure



STRUCTURE Structure de table sur mesure

Structure Capraia			hors TVA	TVA incluse
Structure Capraia-1500 (illustré)	prix indicatif	CAPRAIA-1500-10	1.801,00	2.179,21
Structure Capraia-2000	prix indicatif	CAPRAIA-2000-10	1.959,00	2.370,39
Structure Capraia-2500	prix indicatif	CAPRAIA-2500-10	2.128,00	2.574,88
Structure Capraia-3000	prix indicatif	CAPRAIA-3000-10	2.299,00	2.781,79

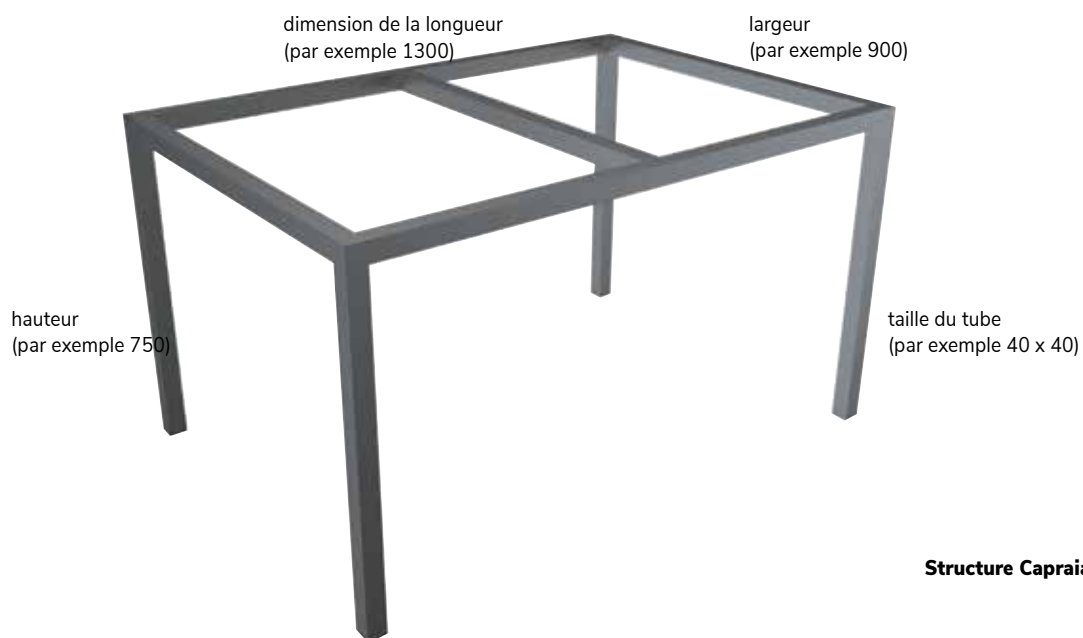

Structure Capraia-1500

Structure Torcello			hors TVA	TVA incluse
Structure Torcello-1500	prix indicatif	TORCELLO-1500-10	1.652,00	1.998,92
Structure Torcello-2000 (illustré)	prix indicatif	TORCELLO-2000-10	1.792,00	2.168,32
Structure Torcello-2500	prix indicatif	TORCELLO-2500-10	1.969,00	2.382,49
Structure Torcello-3000	prix indicatif	TORCELLO-3000-10	2.128,00	2.574,88

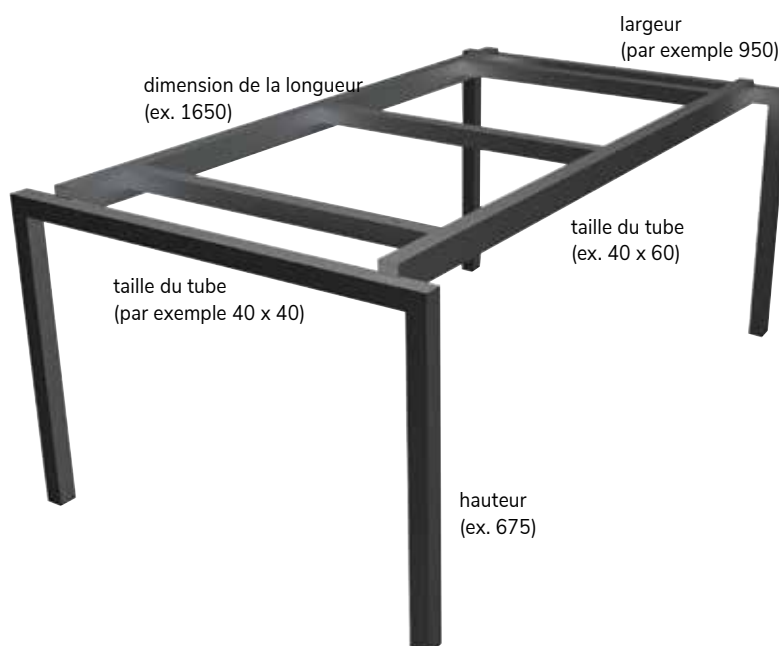

Structure Torcello-2000

Les prix indiqués sont basés sur les dimensions des exemples et servent de guide. Des ajustements des tailles indiquées peuvent avoir des conséquences sur les prix.



Structure Monaci

hors TVA TVA incluse

Structure Monaci-1500 (illustré)	prix indicatif	MONACI-1500-100	2.085,00	2.522,85
Structure Monaci-2000	prix indicatif	MONACI-2000-100	2.265,00	2.740,65
Structure Monaci-2500	prix indicatif	MONACI-2500-100	2.447,00	2.960,87
Structure Monaci-3000	prix indicatif	MONACI-3000-100	2.555,00	3.091,55

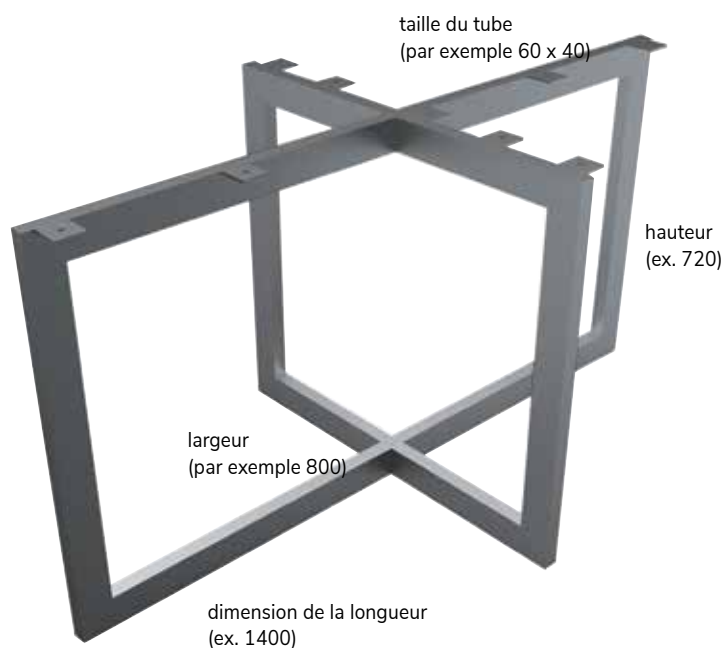

Structure Monaci-1500

Les prix indiqués sont basés sur les dimensions des exemples et servent de guide.
Des ajustements des tailles indiquées peuvent avoir des conséquences sur les prix.

STRUCTURE Structure de table sur mesure

Structure Lampione			hors TVA	TVA incluse
Structure Lampione-1500	prix indicatif	LAMPION-1500-1	2.301,00	2.784,21
Structure Lampione-2000	prix indicatif	LAMPION-2000-1	2.558,00	3.095,18
Structure Lampione-2500	prix indicatif	LAMPION-2500-1	2.746,00	3.322,66
Structure Lampione-3000 (illustré)	prix indicatif	LAMPIONE-3000-1	2.899,00	3.507,79

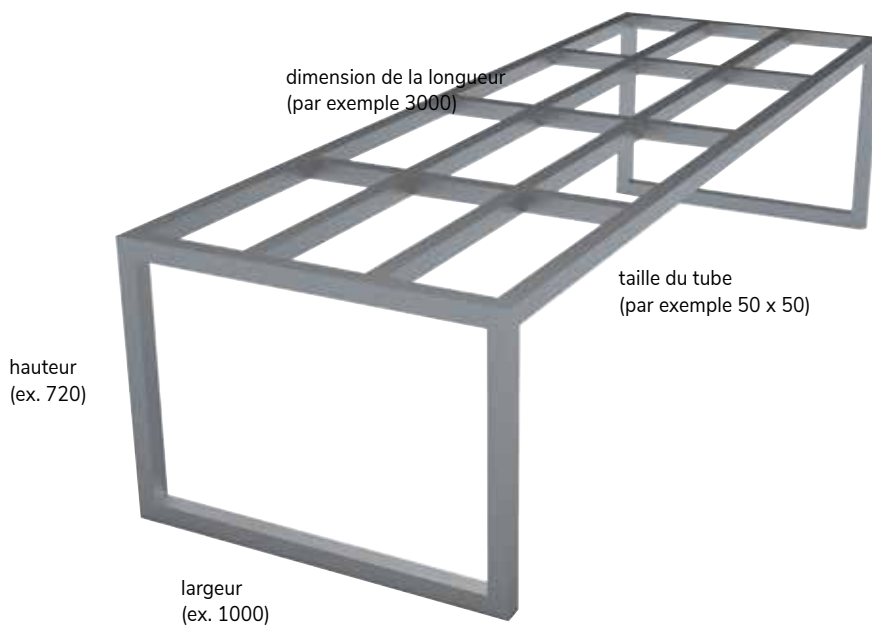

Structure Lampione-3000

Structure Chiesa				
Structure Chiesa-1500	prix indicatif	CHIESA-1500-1	2.214,00	2.678,94
Structure Chiesa-2000	prix indicatif	CHIESA-2000-1	2.384,00	2.884,64
Structure Chiesa-2500 (illustré)	prix indicatif	CHIESA-2500-1	2.582,00	3.124,22
Structure Chiesa-3000	prix indicatif	CHIESA-3000-1	2.860,00	3.460,60

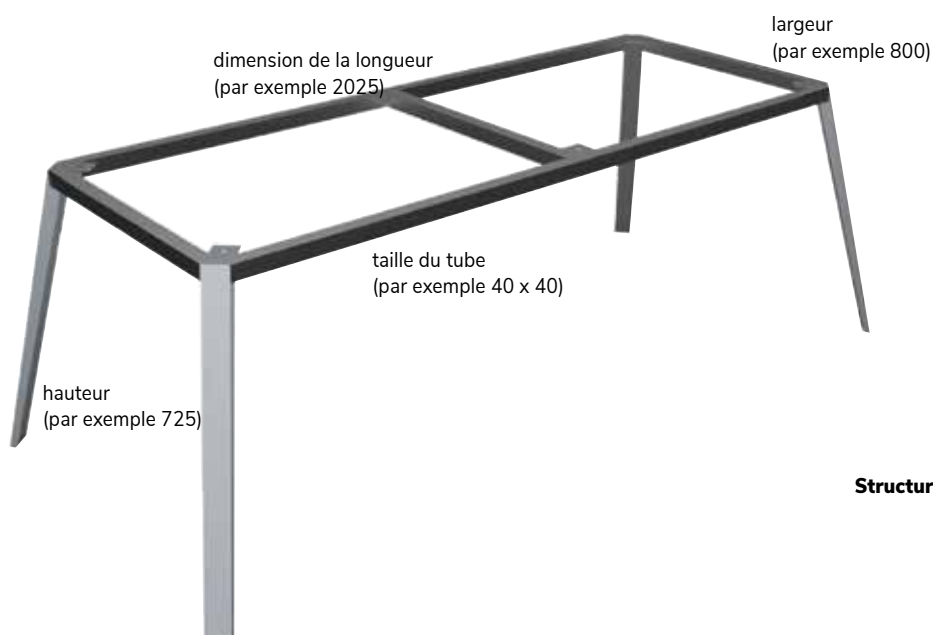

Structure Chiesa-2500

Les prix indiqués sont basés sur les dimensions des exemples et servent de guide. Des ajustements des tailles indiquées peuvent avoir des conséquences sur les prix.

BON DE COMMANDE

Structure Capri



Matériau :

Acier peint par poudrage

Couleur RAL : _____

Acier inoxydable, rectifié lisse

Plan de travail :

Plan de travail sur structure (structure visible sous le plan de travail)

Plan de travail dessus la structure (la structure n'est pas visible)

Utiliser une barre d'angle ou percer des trous (pour le montage sur une armoire ou un mur)

Ligne angulaire, marquer la position sur le dessin

Percez des trous, marquez la position sur le dessin

Non

Numéro de débit : _____

Nom de l'entreprise : _____

Nom de la commission : _____

Référence : _____

Appartenant au numéro d'ordre : _____

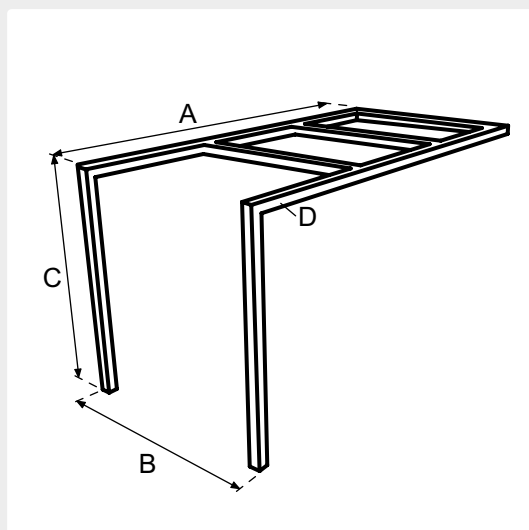

Variante : 1500 / 2000 / 2500 / 3000*

* supprimer ce qui ne s'applique pas.

Dimensions :

A : _____ mm
mesure de la longueur

B : _____ mm
dimension de la largeur

C : _____ mm
dimension de la hauteur
(hauteur totale de la structure)

D : _____ mm
taille du tube

BON DE COMMANDE

Structure Ponza



Matériau :

Acier peint par poudrage

Couleur RAL : _____

Acier inoxydable, rectifié lisse

Plan de travail :

Plan de travail sur structure (structure visible sous le plan de travail)

Plan de travail dessus la structure (la structure n'est pas visible)

Utiliser une barre d'angle ou percer des trous (pour le montage sur une armoire ou un mur)

Ligne angulaire, marquer la position sur le dessin

Percez des trous, marquez la position sur le dessin

Non

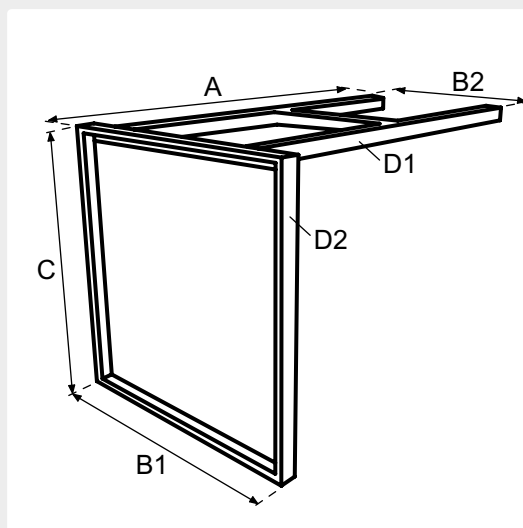

Variante : 1500 / 2000 / 2500 / 3000*

* supprimer ce qui ne s'applique pas.

Dimensions :

A : _____ mm
mesure de la longueur

B1 : _____ mm
dimension de la largeur

B2 : _____ mm
dimension de la largeur

C : _____ mm
dimension de la hauteur
(hauteur totale de la structure)

D1 : _____ mm
taille du tube

D2 : _____ mm
taille du tube

Numéro de débit : _____

Nom de l'entreprise : _____

Nom de la commission : _____

Référence : _____

Appartenant au numéro d'ordre : _____

Envoyez ce bon de commande par e-mail à projecten@dznet.nl

BON DE COMMANDE

Structure Ischia



Matériau :

Acier peint par poudrage

Couleur RAL : _____

Acier inoxydable, rectifié lisse

Plan de travail :

Plan de travail sur structure (structure visible sous le plan de travail)

Plan de travail dessus la structure (la structure n'est pas visible)

Utiliser une barre d'angle ou percer des trous (pour le montage sur une armoire ou un mur)

Ligne angulaire, marquer la position sur le dessin

Percez des trous, marquez la position sur le dessin

Non

Numéro de débit : _____

Nom de l'entreprise : _____

Nom de la commission : _____

Référence : _____

Appartenant au numéro d'ordre : _____

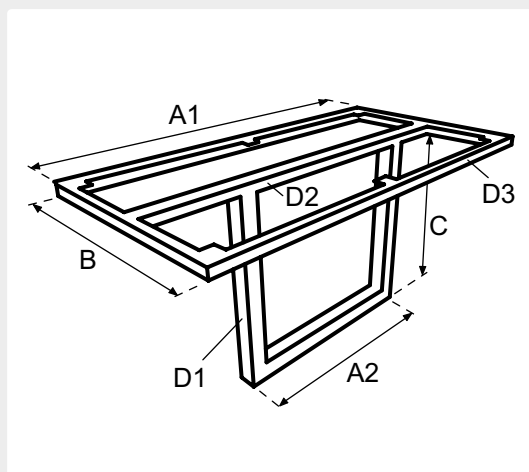

Variante : 1500 / 2000 / 2500 / 3000*

* supprimer ce qui ne s'applique pas.

Dimensions :

A1 : _____ mm
mesure de la longueur

A2 : _____ mm
mesure de la longueur

B : _____ mm
dimension de la largeur

C : _____ mm
dimension de la hauteur
(hauteur totale de la structure)

D1 : _____ mm
taille du tube

D2 : _____ mm
taille du tube

D3 : _____ mm
taille du tube

BON DE COMMANDE

Structure Elba



Matériau :

Acier peint par poudrage

Couleur RAL : _____

Acier inoxydable, rectifié lisse

Plan de travail :

Plan de travail sur structure (structure visible sous le plan de travail)

Plan de travail dessus la structure (la structure n'est pas visible)

Utiliser une barre d'angle ou percer des trous (pour le montage sur une armoire ou un mur)

Ligne angulaire, marquer la position sur le dessin

Percez des trous, marquez la position sur le dessin

Non

Numéro de débit : _____

Nom de l'entreprise : _____

Nom de la commission : _____

Référence : _____

Appartenant au numéro d'ordre : _____

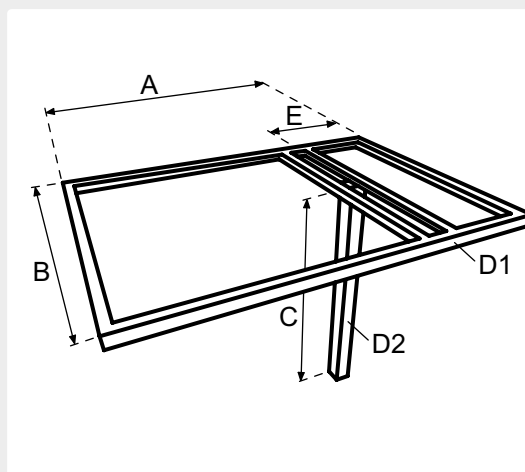

Variante : 1500 / 2000 / 2500 / 3000*

* supprimer ce qui ne s'applique pas.

Dimensions :

A : _____ mm
mesure de la longueur

B : _____ mm
dimension de la largeur

C : _____ mm
dimension de la hauteur
(hauteur totale de la structure)

D1 : _____ mm
taille du tube

D2 : _____ mm
taille du tube

E : _____ mm
mesure de la longueur
(de l'avant vers le centre de la jambe)

Envoyez ce bon de commande par e-mail à projecten@dznet.nl

BON DE COMMANDE

Structure Panarea

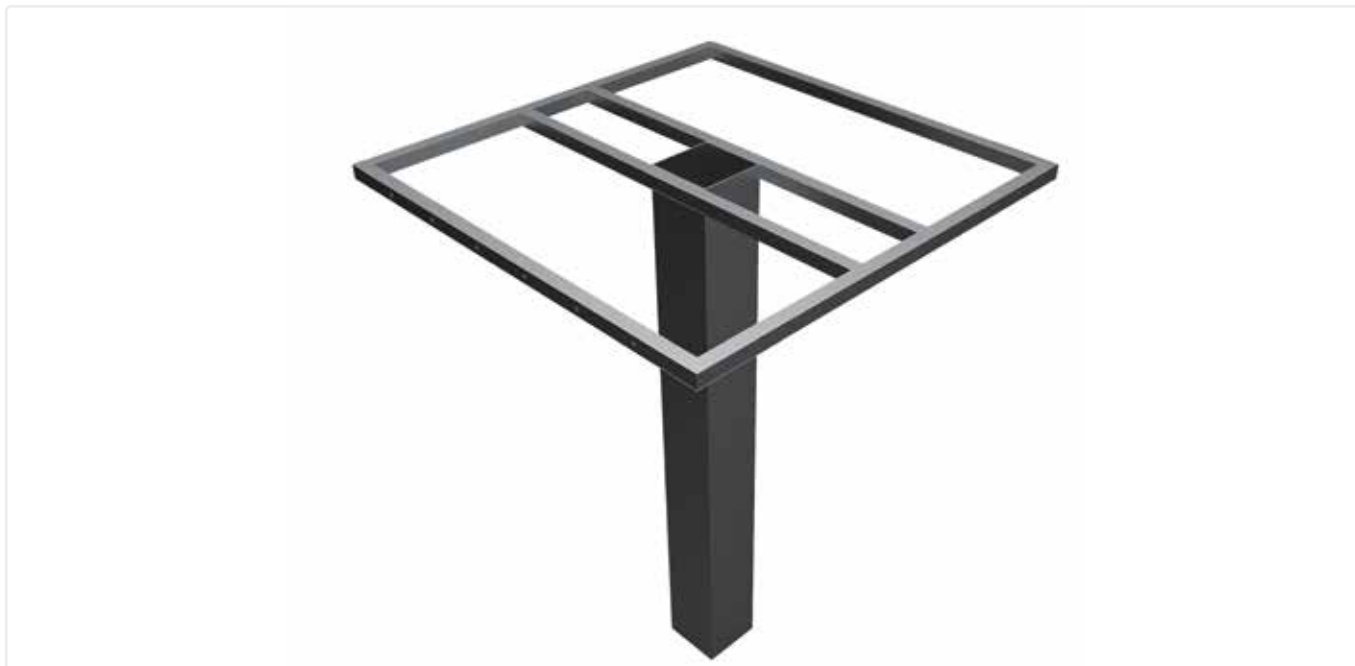

Matériau :

Acier peint par poudrage

Couleur RAL : _____

Acier inoxydable, rectifié lisse

Plan de travail :

Plan de travail sur structure (structure visible sous le plan de travail)

Plan de travail dessus la structure (la structure n'est pas visible)

Utiliser une barre d'angle ou percer des trous (pour le montage sur une armoire ou un mur)

Ligne angulaire, marquer la position sur le dessin

Percez des trous, marquez la position sur le dessin

Non

Numéro de débit : _____

Nom de l'entreprise : _____

Nom de la commission : _____

Référence : _____

Appartenant au numéro d'ordre : _____

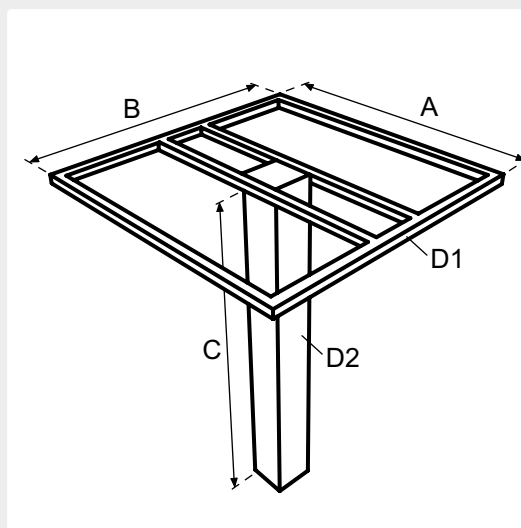

Variante : 1500 / 2000 / 2500*

* supprimer ce qui ne s'applique pas.

Dimensions :

A : _____ mm
mesure de la longueur

B : _____ mm
dimension de la largeur

C : _____ mm
dimension de la hauteur
(hauteur totale de la structure)

D1 : _____ mm
taille du tube

D2 : _____ mm
taille du tube

BON DE COMMANDE

Structure Salina



Matériau :

Acier peint par poudrage

Couleur RAL : _____

Acier inoxydable, rectifié lisse

Plan de travail :

Plan de travail sur structure (structure visible sous le plan de travail)

Plan de travail dessus la structure (la structure n'est pas visible)

Utiliser une barre d'angle ou percer des trous (pour le montage sur une armoire ou un mur)

Ligne angulaire, marquer la position sur le dessin

Percez des trous, marquez la position sur le dessin

Non

Numéro de débit : _____

Nom de l'entreprise : _____

Nom de la commission : _____

Référence : _____

Appartenant au numéro d'ordre : _____

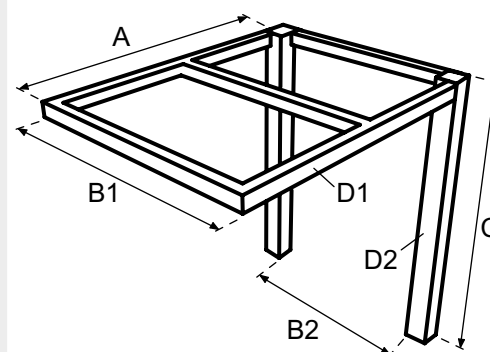

Variante : 1500 / 2000 / 2500 / 3000*

* supprimer ce qui ne s'applique pas.

Dimensions :

A : _____ mm
mesure de la longueur

B1 : _____ mm
dimension de la largeur

B2 : _____ mm
dimension de la largeur

C : _____ mm
dimension de la hauteur
(hauteur totale de la structure)

D1 : _____ mm
taille du tube

D2 : _____ mm
taille du tube

Envoyez ce bon de commande par e-mail à projecten@dznet.nl

BON DE COMMANDE

Structure Linosa



Matériau :

Acier peint par poudrage

Couleur RAL : _____

Acier inoxydable, rectifié lisse

Plan de travail :

Plan de travail sur structure (structure visible sous le plan de travail)

Plan de travail dessus la structure (la structure n'est pas visible)

Utiliser une barre d'angle ou percer des trous (pour le montage sur une armoire ou un mur)

Ligne angulaire, marquer la position sur le dessin

Percez des trous, marquez la position sur le dessin

Non

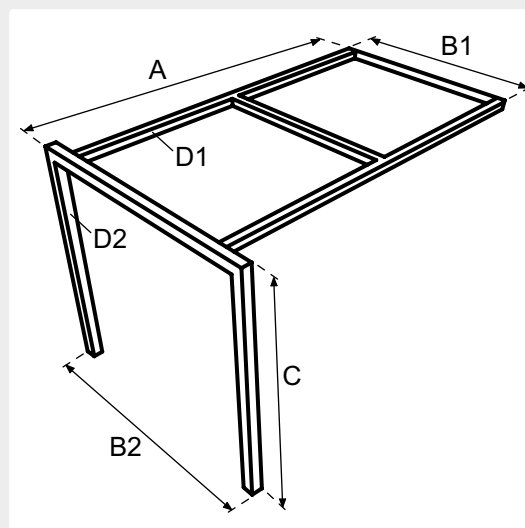

Variante : 1500 / 2000 / 2500 / 3000*

* supprimer ce qui ne s'applique pas.

Dimensions :

A : _____ mm
mesure de la longueur

B1 : _____ mm
dimension de la largeur

B2 : _____ mm
dimension de la largeur

C : _____ mm
dimension de la hauteur
(hauteur totale de la structure)

D1 : _____ mm
taille du tube

D2 : _____ mm
taille du tube

Numéro de débit : _____

Nom de l'entreprise : _____

Nom de la commission : _____

Référence : _____

Appartenant au numéro d'ordre : _____

BON DE COMMANDE

Structure Levanzo



Matériau :

Acier peint par poudrage

Couleur RAL : _____

Acier inoxydable, rectifié lisse

Plan de travail :

Plan de travail sur structure (structure visible sous le plan de travail)

Plan de travail dessus la structure (la structure n'est pas visible)

Utiliser une barre d'angle ou percer des trous (pour le montage sur une armoire ou un mur)

Ligne angulaire, marquer la position sur le dessin

Percez des trous, marquez la position sur le dessin

Non

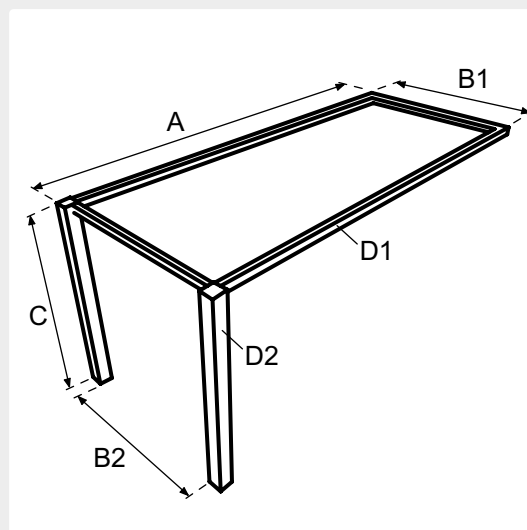

Variante : 1500 / 2000 / 2500 / 3000*

* supprimer ce qui ne s'applique pas.

Dimensions :

A : _____ mm
mesure de la longueur

B1 : _____ mm
dimension de la largeur

B2 : _____ mm
dimension de la largeur

C : _____ mm
dimension de la hauteur
(hauteur totale de la structure)

D1 : _____ mm
taille du tube

D2 : _____ mm
taille du tube

Numéro de débit : _____

Nom de l'entreprise : _____

Nom de la commission : _____

Référence : _____

Appartenant au numéro d'ordre : _____

Envoyez ce bon de commande par e-mail à projecten@dznet.nl

BON DE COMMANDE

Structure Capraia



Matériau :

Acier peint par poudrage

Couleur RAL : _____

Acier inoxydable, rectifié lisse

Plan de travail :

Plan de travail sur structure (structure visible sous le plan de travail)

Plan de travail dessus la structure (la structure n'est pas visible)

Utiliser une barre d'angle ou percer des trous (pour le montage sur une armoire ou un mur)

Ligne angulaire, marquer la position sur le dessin

Percez des trous, marquez la position sur le dessin

Non

Numéro de débit : _____

Nom de l'entreprise : _____

Nom de la commission : _____

Référence : _____

Appartenant au numéro d'ordre : _____

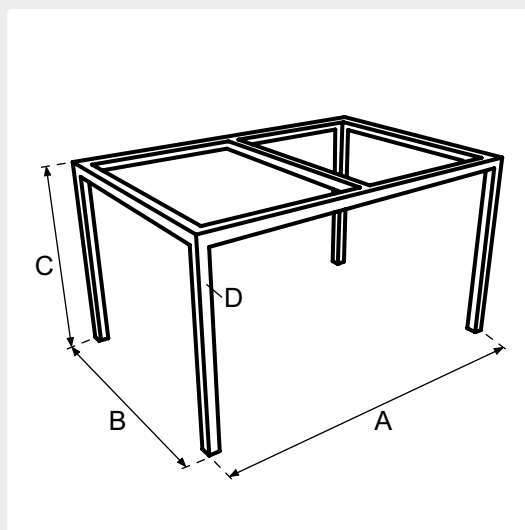

Variante : 1500 / 2000 / 2500 / 3000*

* supprimer ce qui ne s'applique pas.

Dimensions :

A : _____ mm
mesure de la longueur

B : _____ mm
dimension de la largeur

C : _____ mm
dimension de la hauteur
(hauteur totale de la structure)

D : _____ mm
taille du tube

BON DE COMMANDE

Structure Torcello



Matériau :

Acier peint par poudrage

Couleur RAL : _____

Acier inoxydable, rectifié lisse

Plan de travail :

Plan de travail sur structure (structure visible sous le plan de travail)

Plan de travail dessus la structure (la structure n'est pas visible)

Utiliser une barre d'angle ou percer des trous (pour le montage sur une armoire ou un mur)

Ligne angulaire, marquer la position sur le dessin

Percez des trous, marquez la position sur le dessin

Non

Numéro de débit : _____

Nom de l'entreprise : _____

Nom de la commission : _____

Référence : _____

Appartenant au numéro d'ordre : _____

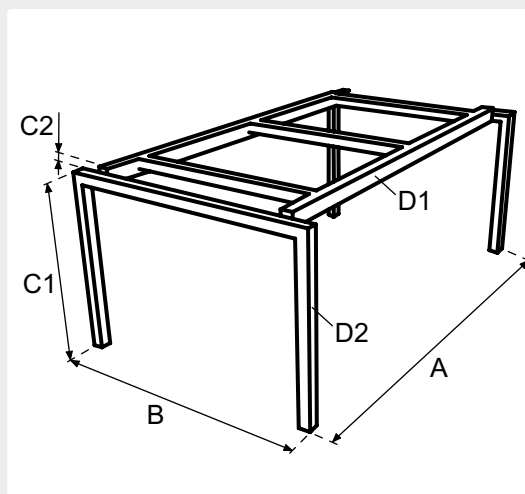

Variante : 1500 / 2000 / 2500 / 3000*

* supprimer ce qui ne s'applique pas.

Dimensions :

A : _____ mm
mesure de la longueur

B : _____ mm
dimension de la largeur

C1 : _____ mm
dimension de la hauteur
(hauteur totale de la structure)

C2 : _____ mm
dimension de la hauteur

D1 : _____ mm
taille du tube

D2 : _____ mm
taille du tube

Envoyez ce bon de commande par e-mail à projecten@dznet.nl

BON DE COMMANDE

Structure Monaci



Matériau :

Acier peint par poudrage

Couleur RAL : _____

Acier inoxydable, rectifié lisse

Plan de travail :

Plan de travail sur structure (structure visible sous le plan de travail)

Plan de travail dessus la structure (la structure n'est pas visible)

Utiliser une barre d'angle ou percer des trous (pour le montage sur une armoire ou un mur)

Ligne angulaire, marquer la position sur le dessin

Percez des trous, marquez la position sur le dessin

Non

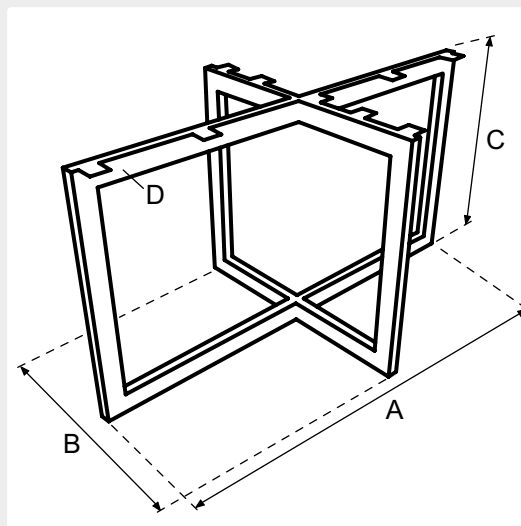

Variante : 1500 / 2000 / 2500 / 3000*

* supprimer ce qui ne s'applique pas.

Dimensions :

A : _____ mm
mesure de la longueur

B : _____ mm
dimension de la largeur

C : _____ mm
dimension de la hauteur
(hauteur totale de la structure)

D : _____ mm
taille du tube

Numéro de débit : _____

Nom de l'entreprise : _____

Nom de la commission : _____

Référence : _____

Appartenant au numéro d'ordre : _____

BON DE COMMANDE

Structure Lampione

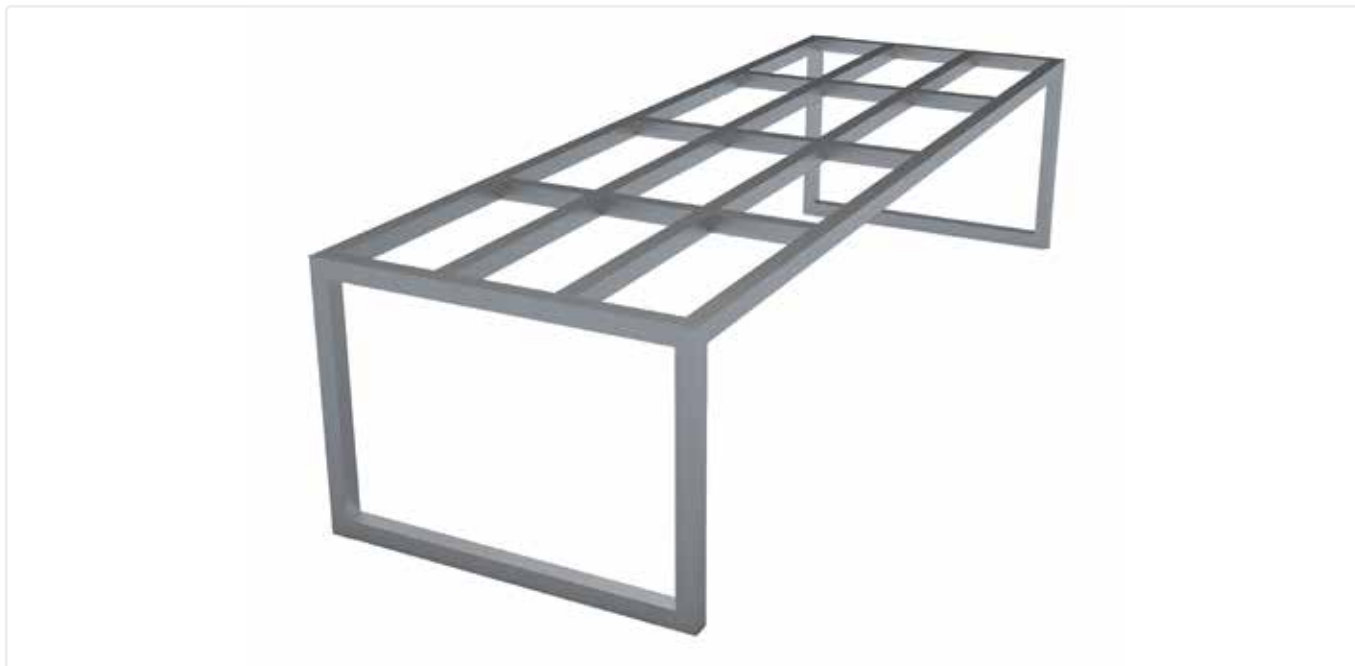

Matériau :

Acier peint par poudrage

Couleur RAL : _____

Acier inoxydable, rectifié lisse

Plan de travail :

Plan de travail sur structure (structure visible sous le plan de travail)

Plan de travail dessus la structure (la structure n'est pas visible)

Utiliser une barre d'angle ou percer des trous (pour le montage sur une armoire ou un mur)

Ligne angulaire, marquer la position sur le dessin

Percez des trous, marquez la position sur le dessin

Non

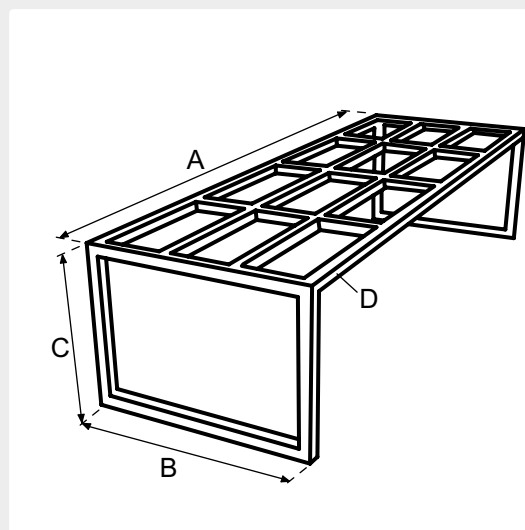

Variante : 1500 / 2000 / 2500 / 3000*

* supprimer ce qui ne s'applique pas.

Dimensions :

A : _____ mm
mesure de la longueur

B : _____ mm
dimension de la largeur

C : _____ mm
dimension de la hauteur
(hauteur totale de la structure)

D : _____ mm
taille du tube

Numéro de débit : _____

Nom de l'entreprise : _____

Nom de la commission : _____

Référence : _____

Appartenant au numéro d'ordre : _____

Envoyez ce bon de commande par e-mail à projecten@dznet.nl

BON DE COMMANDE

Structure Chiesa



Matériau :

Acier peint par poudrage

Couleur RAL : _____

Acier inoxydable, rectifié lisse

Plan de travail :

Plan de travail sur structure (structure visible sous le plan de travail)

Plan de travail dessus la structure (la structure n'est pas visible)

Utiliser une barre d'angle ou percer des trous (pour le montage sur une armoire ou un mur)

Ligne angulaire, marquer la position sur le dessin

Percez des trous, marquez la position sur le dessin

Non

Numéro de débit : _____

Nom de l'entreprise : _____

Nom de la commission : _____

Référence : _____

Appartenant au numéro d'ordre : _____

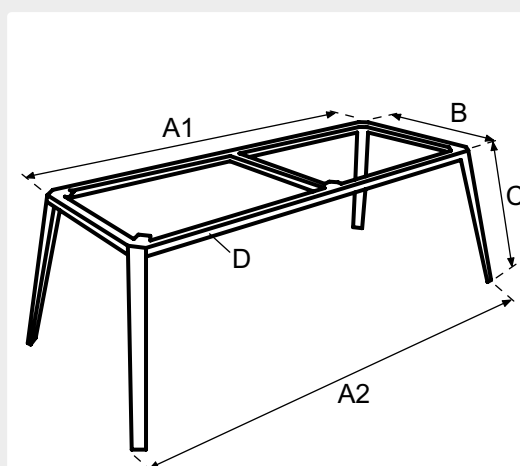

Variante : 1500 / 2000 / 2500 / 3000*

* supprimer ce qui ne s'applique pas.

Dimensions :

A1 : _____ mm
mesure de la longueur

A2 : _____ mm
mesure de la longueur

B : _____ mm
dimension de la largeur

C : _____ mm
dimension de la hauteur
(hauteur totale de la structure)

D : _____ mm
taille du tube



Sculpture Club

cuisine tendance 2025

TopLaminate Stonehenge avec évier et robinet Lanesto en Gold

La cuisine est le centre social de la maison. On y découvre la lumière et l'espace dans une oasis de matériaux naturels. L'atmosphère est luxueuse et sereine, voire artistique, et les couleurs sable, pierre et beige prédominent. La durabilité et la fonctionnalité ne sont jamais perdues de vue dans la cuisine du Sculpture Club. Il suffit de regarder ce plan de travail convivial en TopLaminate dans la couleur subtile Stonehenge, avec sa base durable de Greengridz !

Icons



Groupes de conditions dont relève cet article.
Certains articles font l'objet d'une remise
différente, qui sera indiquée séparément.



Contenu (en ml)



SERVICES ET SERVICE APRÈS-VENTE

Contenu

Services et

- 22.2 Gabarits
- 22.3 Liste de contrôle pour la mesure des gabarits en bois
- 22.4 Auto-installation

service après-vente

- 22.5 Processus
- 22.6 - dommages
- 22.7 - plans de travail
- 22.8 Guide des services - éviers
- 22.9 Informations et tarifs
- 22.10 Formulaire de demande de service
- 22.11 Vue d'ensemble des produits d'entretien

Fourniture des gabarits

Si vous n'êtes pas sûr des dimensions, il est possible de produire vos plans de travail à partir d'un moule. Nous mesurons le moule en bois massif que vous nous fournissez. Nous vous demandons d'enregistrer le gabarit à l'avance auprès de votre personne de contact au département des ventes.

Conditions

Pour que votre gabarit soit traité correctement, il doit répondre aux conditions suivantes :

- › Le moule doit être constitué d'un matériau solide de 8 mm (contreplaqué, MDF ou contreplaqué). L'épaisseur du moule doit être constante, n'utilisez pas de planches gauchies. Les moules fabriqués dans un autre matériau (carton, papier, carton dur, etc.) ne sont pas adaptés à la production et ne peuvent donc malheureusement pas être acceptés. Les moules pour les commandes en verre ne doivent pas avoir une épaisseur supérieure à 6 mm ;
- › Le gabarit doit indiquer les dimensions réelles (pas de textes avec par exemple +25 mm) et représenter 1 pour 1 les parties du plan de travail. Ainsi, pour une feuille composée de 3 parties, il faut réaliser 3 gabarit (voir figure). Il n'est pas nécessaire de tenir compte des joints accessoires ;
- › Lors de la réalisation du gabarit, veillez à ce qu'aucun objet

métallique (vis, clous, agrafes, etc.) ne dépasse sous le gabarit, ce qui provoquerait des rayures sur le plan de travail lors de l'inspection ;

- › Pour chaque commande livrée selon le gabarit, vous devez également envoyer une commande avec le plan de l'armoire ;
- › Les informations concernant la finition des chants, le raccord de l'armoire haute, les dimensions centrales, le type d'évier, le type de plaque de cuisson, le trou de robinet, le nom de la commission, le nom du client et votre numéro de commande doivent être indiqués sur chaque partie du moule ;

Une fois que le gabarit reçu répond aux exigences susmentionnées, nous prenons en charge la commande du plan conformément au délai de livraison convenu.

- › Pour mesurer le gabarit et le traiter dans le système, il faut remplir une liste de contrôle (page 22.3)

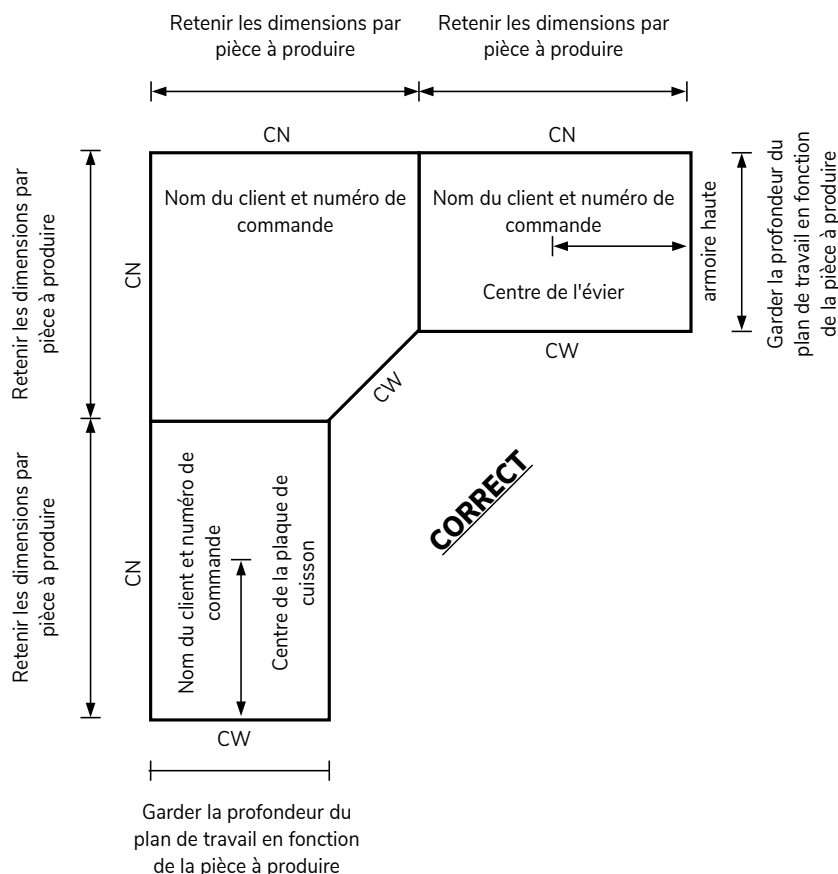
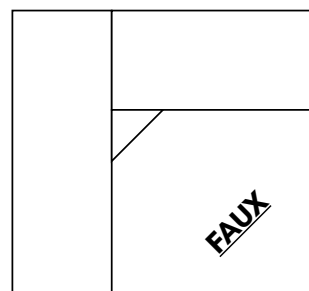
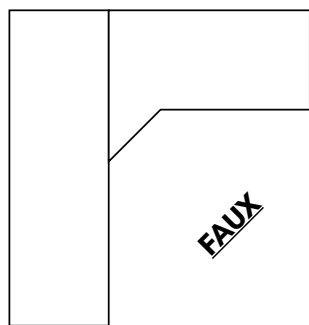

SERVICES ET SERVICE APRÈS-VENTE

contrôle mésurage du gabarit en bois

Date : ____ - ____ - ____

À compléter en ligne : www.dekkerzevenhuizen.nl/verkoopboek

Important : veuillez joindre cette liste de contrôle au gabarit et l'envoyer à votre personne de contact

Vos coordonnées

Nom de l'entreprise : _____

Numéro de débit : _____

Siège de l'entreprise : _____

Numéro de téléphone : _____

Personne de contact : _____

Points de contrôle du gabarit

- Le gabarit est fabriqué dans un matériau robuste de 8 mm (MDF, contreplaqué) et n'est pas déformé
- Le gabarit reflète les dimensions réelles et est une reproduction à l'identique du plan de travail
- Il n'y a pas d'objets métalliques sous le gabarit (vis, clous, agrafes)
- Les dimensions du centre de l'évier, du trou du robinet, de la plaque de cuisson et des autres évidements sont indiquées
- Les dimensions frontales de l'évier, du trou de robinet, de la plaque de cuisson et des autres évidements sont indiquées
- En plus de cette liste de contrôle, je joins un plan de la cuisine au courrier

Plus d'informations

Commission : _____

Matériau : _____

Couleur : _____

Type de finition des chants : _____

Type de jonction d'angle : _____

Taille du corps* : _____

*au niveau de l'assemblage de l'armoire haute

Type d'évier : _____

montage de l'évier :

à poser,

sous-encastrable,

Semi sous-encastrable

Montage à fleur

Type de table de cuisson : _____

plaque de cuisson à encastrer :

à poser,

Montage à fleur

Diamètre du trou de robinet : _____

Vous déclarez par la présente que les points ci-dessus sont corrects et que le gabarit répond aux exigences indiquées à la page 22.2.

Nom et signature : _____

Date : _____

DEKKER

— SINCE 1930 —

Veuillez consulter le site www.dekkerzevenhuizen.nl/verkoopboek pour télécharger ce formulaire sous forme numérique. Tous les champs ci-dessus sont obligatoires. Une demande dûment et clairement remplie accélère le traitement de la demande de service. Vous pouvez envoyer cette liste de contrôle avec votre commande et votre demande à bestellingen@dznet.nl. N'oubliez pas de joindre cette liste de contrôle et le formulaire au moule.

Placement

(par votre propre installateur)

Avant de procéder au montage, nous vous recommandons de lire attentivement les instructions d'utilisation fournies avec votre plan de travail. Le plan de travail doit être transporté verticalement ; si vous le transportez horizontalement, le risque de casse augmente. C'est pourquoi nous vous conseillons de ne pas soulever le plan de travail après son installation.

Les points d'attention suivants s'appliquent également:

- > le montage nécessite (au moins) 2 monteurs
- > ne pas transporter le plateau à l'horizontale (à plat) en raison du risque de rupture
- > placez les éléments de base à niveau et soutenez tous les côtés
- > prévoir un support suffisant pour le plan de travail ; prévoir des dispositions pour les parties du plan de travail qui ne sont pas entièrement supportées par les éléments de base (par exemple, les barres d'équerre sur le mur)
- > ne jamais mettre le plan de travail sous tension, sous peine de le briser
- > lors du montage, protéger le plan de travail avec du carton ou une couverture, lors du carrelage avec un film protecteur (en raison du risque de bosses et/ou de rayures)
- > installer soi-même les éviers à encastrer et les éviers sous plan
- > niveler l'évier avec des cales (ne pas utiliser de mastic)
- > en raison du risque de rupture, une partie de la découpe peut encore se trouver dans le plan de travail. Vous devez enlever ce renfort. Tenez-en compte, surtout si le consommateur installe lui-même le plan de travail
- > fixez les crédences que contre un mur droit et plat (ne glissez jamais sur un plan de travail non protégé)

Autres points d'attention

(pour la surface solide)

- > traiter les bords avec une ponceuse orbitale pour éviter les déchirures
- > ne jamais utiliser de boulons d'accouplement et ne pas appliquer de force lors de l'assemblage des différentes sections (en raison du risque de points faibles causés par l'écoulement du mélange à travers les joints)
- > n'enlever l'excédent de colle que lorsqu'elle est complètement sèche ; en cas d'utilisation d'une ponceuse à disque, augmenter progressivement la taille du grain de 80 à 150 en passant par 120, finir la feuille avec du papier de verre (grain 180/220) et polir si nécessaire (Scotch Brite™ de 3M)
- > ne jamais visser directement dans le plan de travail ; pour la fixation sur les éléments bas, appliquer un mastic adhésif dans le sens des aiguilles d'une montre

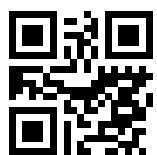

Regardez les vidéos d'assemblage sur <https://www.dekkerzevenhuizen.nl/onderhoud/montage>

Général

Si vous constatez un défaut après ou pendant l'installation du plan de travail, veuillez le signaler par écrit au service après-vente de Dekker.

Nous vous demandons de respecter les étapes suivantes pour demander un service.

Étape 1

Téléchargez le formulaire de demande de service via www.dekkerzevenhuizen.nl/verkoopboek.

Étape 2

- › Passez en revue les invites de service aux pages 22.6 - 22.8
- › Remplir le formulaire de demande de service

Étape 3

Envoyer à dekkerservice@dznet.nl :

- › Formulaire de demande de service complété
- › Photos du défaut

Étape 4

Après avoir traité votre demande, nous vous enverrons, ainsi qu'au consommateur, un courriel de confirmation du rendez-vous fixé pour la visite.

Étape 5

Vérifiez soigneusement toute confirmation de commande avec les dimensions finales, les bordures, le trou du robinet, l'évier et l'encastrement de la plaque de cuisson.



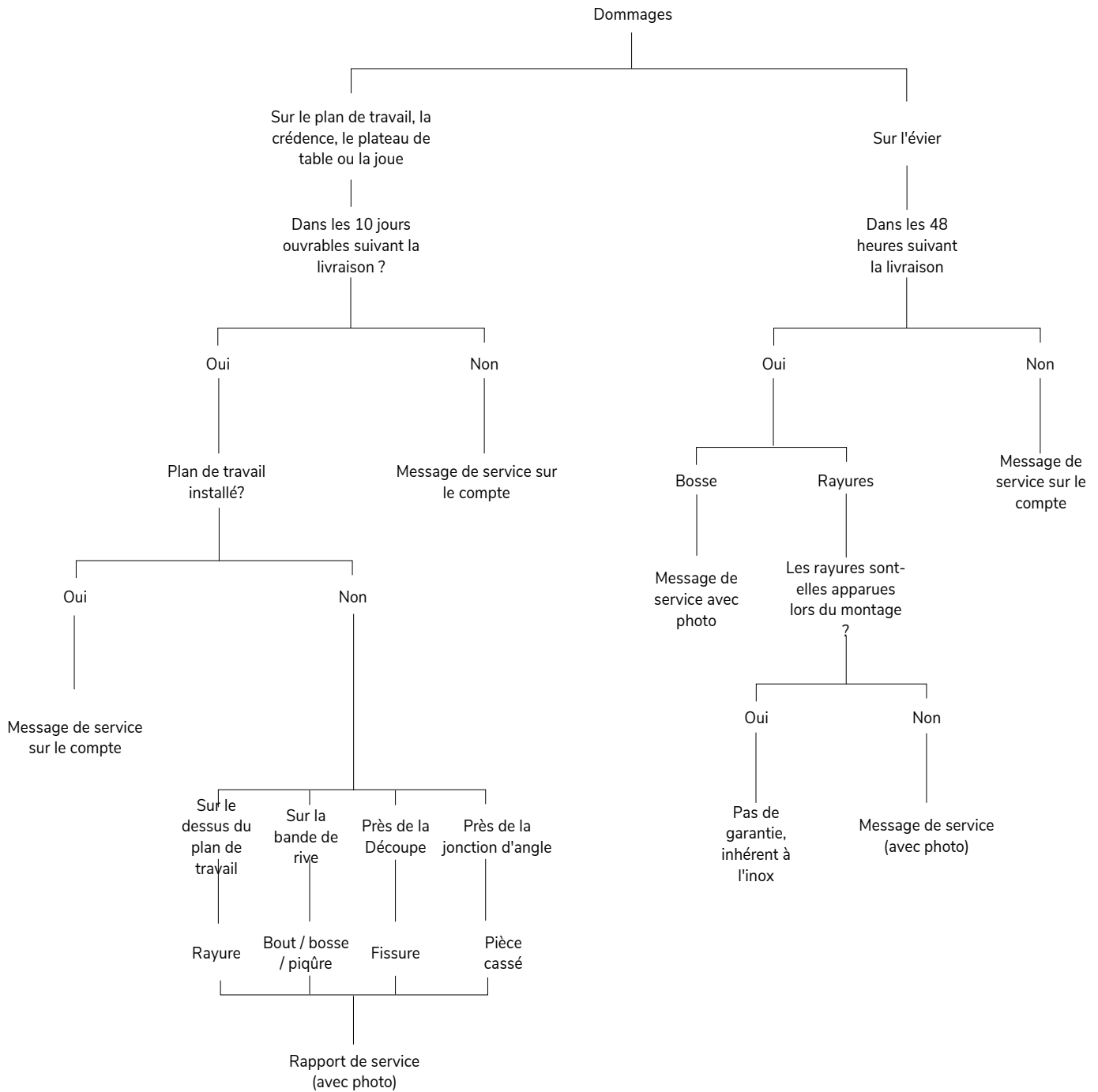

- > Les dommages au plan de travail doivent être signalés dans les 10 jours ouvrables suivant la livraison.
- > Les dommages visibles sur l'évier doivent être signalés dans les 48 heures suivant la livraison.
- > Veuillez envoyer une photo de la situation par courriel à : dekkerservice@dznet.nl en mentionnant le numéro de commande Dekker.

SERVICES ET SERVICE APRÈS-VENTE Guide des services - plans de travail

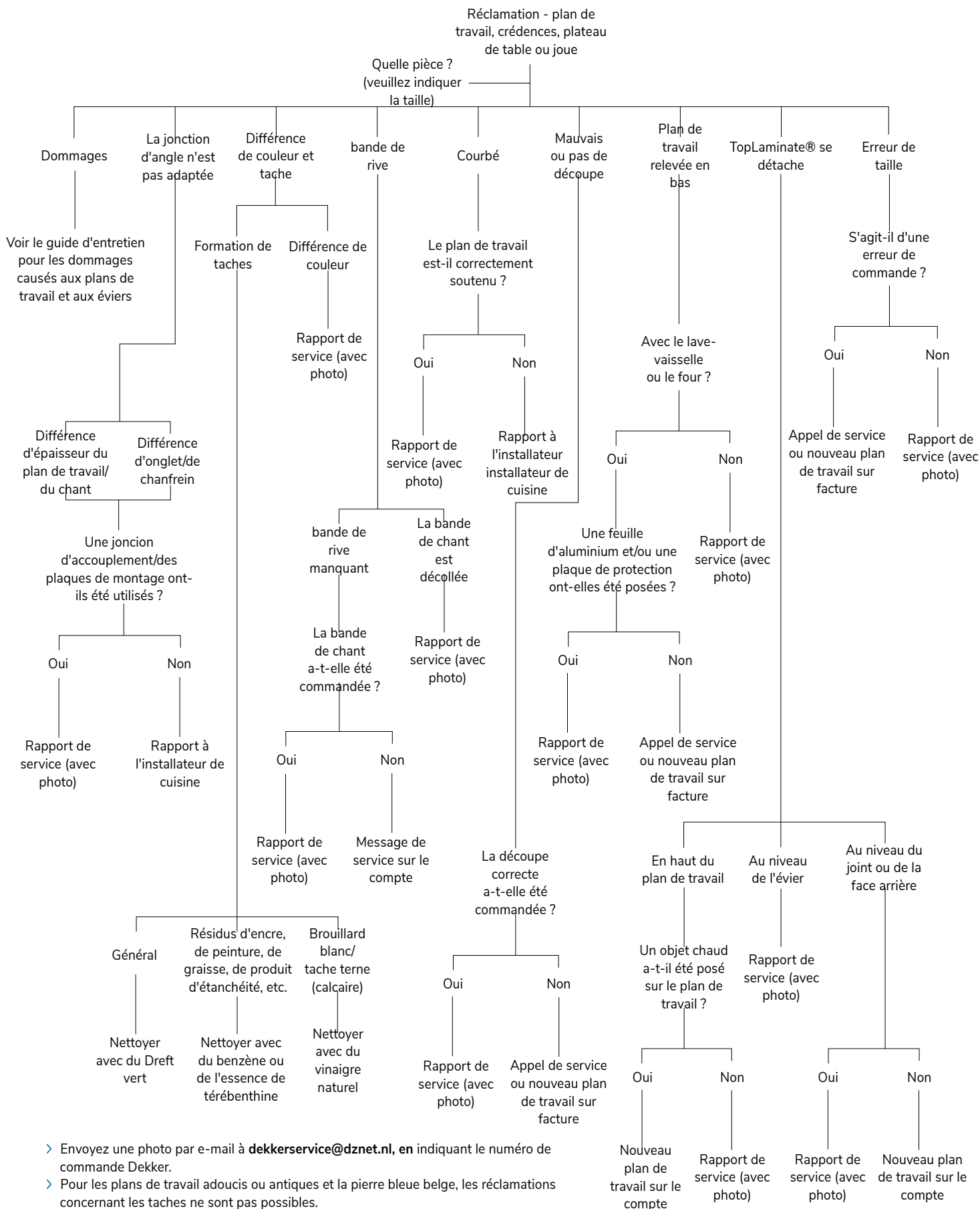

- > Envoyez une photo par e-mail à dekkerservice@dznz.nl, en indiquant le numéro de commande Dekker.
- > Pour les plans de travail adoucis ou antiques et la pierre bleue belge, les réclamations concernant les taches ne sont pas possibles.
- > Les réclamations concernant les piqûres et les trous et/ou les rayures de surface ne sont pas possibles pour les plans en couleurs stellaires/la pierre bleue belge.
- > Piqûres occasionnelles, concentrations de minéraux ou de pigments inhérents au matériau.
- > Il est toujours recommandé de choisir une couleur dans le granit
- > Avant d'imprégner le granit, la surface doit être nettoyée

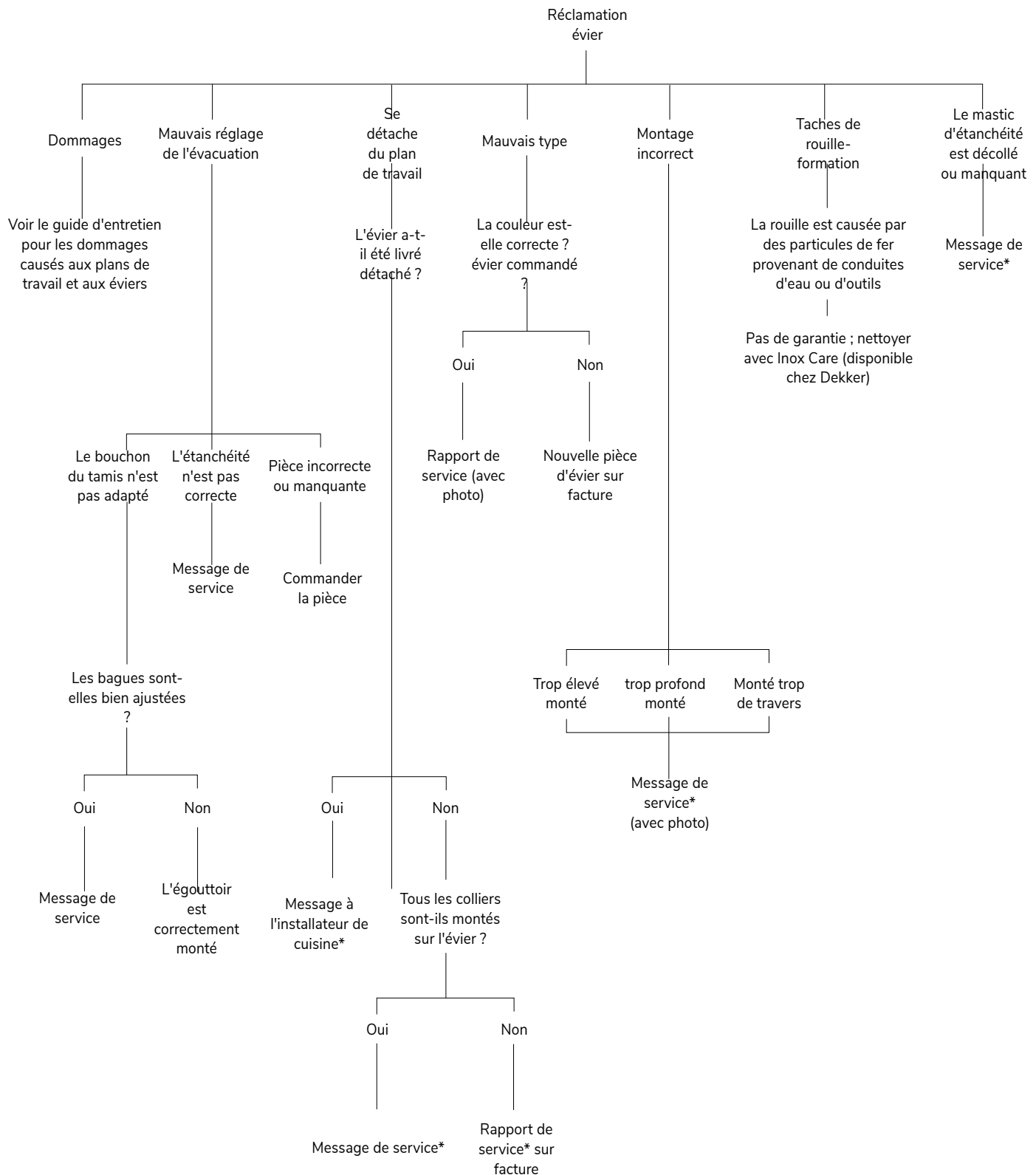

- > Les dommages visibles sur l'évier doivent être signalés dans les 48 heures suivant la livraison.
- > Veuillez envoyer une photo de la situation par courriel à : dekkerservice@dznet.nl en mentionnant le numéro de commande Dekker.

* il est conseillé de recouvrir l'évier de ruban adhésif en raison de l'humidité qui pourrait endommager le plan de travail.

Général

Si vous constatez un défaut après ou pendant l'installation, veuillez le signaler par écrit au service après-vente de Dekker. Nous vous demandons de respecter la liste de contrôle suivante pour signaler le service :

- > Données NAW, numéro de téléphone et adresse électronique du consommateur
- > Numéro de commande original sur la base duquel les marchandises ont été livrées
- > Date de montage
- > Description de la situation

> Photo claire de la situation

Via www.dekkerzevenhuizen.nl/verkoopboek vous pouvez télécharger le formulaire numérique de demande de service. Veuillez noter que des données complètes permettront un traitement rapide de votre demande de service. Veuillez envoyer votre demande de service par courrier à dekkerservice@dznet.nl

Tarifs de base		n° de commande.	hors TVA	TVA incluse
Visite de service				
Tarif horaire (hors matériel) ¹	par heure	SERVICE-UUR	70,00	net
Commande de divertissement ou service rapide				
Tarif horaire ²	par heure	DIENST-WERKUUR	70,00	net
Frais d'intervention				
Pays-Bas	à chaque fois	DIENST-TRANS-NL	75,00	net

¹ Hors frais d'intervention et sur la base d'un mécanicien par voiture, hors frais de parking

² Hors frais de déplacement

- > Les tarifs sont les tarifs nationaux aux Pays-Bas, sauf pour les îles Wadden (sur demande)
- > La demande et la facturation des services susmentionnés s'effectuent toujours par l'intermédiaire du détaillant
- > Au moins une heure de service est facturée (si moins d'une heure, une heure est facturée)

Information

Général

Dekker Zevenhuizen confirme chaque visite par écrit au détaillant de cuisine. Si nous avons reçu toutes les informations du consommateur avec la demande de service, nous en informons également la commission. Après la visite, un rapport écrit est envoyé au magasin de cuisine. Si la plainte n'est pas imputable à Dekker Zevenhuizen, les frais de service et/ou les autres frais éventuels vous seront facturés. Pour les frais de service, voir les tarifs ci-dessus.

Service de mesure et de montage

Si vous le souhaitez, vous pouvez faire appel au service de mesure et de montage de Dekker. Renseignez-vous sur les possibilités auprès de votre personne de contact au bureau.

Commande de personnalisation

Si le plan de travail doit être adapté, cela est possible dans certains cas dans nos usines. Veuillez contacter votre représentant commercial interne à ce sujet. En cas de modifications importantes, les pièces doivent être renvoyées à l'usine dans leur emballage d'origine.

SERVICES ET SERVICE APRÈS-VENTE Formulaire de demande de service

Date : ____ - ____ - ____

À compléter en ligne : www.dekkerzevenhuizen.nl/verkoopboek

Vos coordonnées

Nom de l'entreprise : _____
Siège de l'entreprise : _____
Personne de contact : _____

Numéro de débit : _____
Adresse électronique : _____
Numéro de téléphone : _____

Données du consommateur

Initiale(s) : _____
Nom de famille : _____
Rue + numéro de maison : _____
Code postal : _____
Ville : _____

Téléphone n° 1 : _____
N° de téléphone 2 : _____
Adresse électronique : _____

Détails de la commande

Numéro de commande Dekker : _____
Votre référence : _____
Numéro(s) d'article : _____
Assemblé par : _____
Date de montage : _____

Réclamation

Description (utilisez votre guide de service) : _____

Détails supplémentaires

Avez-vous évalué la plainte vous-même sur place ?

oui non

Pour accélérer le traitement de votre demande, veuillez joindre les documents suivants :

- > L'original de la confirmation de commande que vous avez reçue de Dekker
- > Une bonne photo de la plainte





DEKKER

— SINCE 1930 —

Via www.dekkerzevenhuizen.nl/verkoopboek vous pouvez télécharger ce formulaire sous forme numérique. Tous les champs ci-dessus sont obligatoires. Une demande dûment et clairement remplie accélère le traitement de la demande de service. Vous pouvez envoyer cette liste de contrôle avec votre commande et votre demande à l'adresse suivante dekkerservice@dznet.nl

SERVICES ET SERVICE APRÈS-VENTE aperçu des produits d'entretien









Kit d'entretien	version	n° de commande	hors TVA	TVA incluse
 <ul style="list-style-type: none"> > Un nettoyeur pour l'entretien périodique. Il élimine facilement la saleté et les signes d'utilisation du plan de travail Evora. > Le kit Evora Care se compose d'un nettoyeur quotidien (500 ml) et d'un nettoyeur intensif (250 ml). 	La pierre	290132	28,10	34,00

Huile d'entretien				
 <ul style="list-style-type: none"> > Pour l'entretien du bois massif. > Contenu du kit : entretien quotidien : spray de savon + chiffon entretien intensif : spray de savon, tampon blanc, disque de velours, gel d'entretien + chiffon entretien total : contient le kit d'entretien quotidien et le kit d'entretien intensif. 	Kit naturel			
	Kit d'entretien quotidien	290142	16,49	33,00
	Kit d'entretien intensif	290144	41,28	34,00
	Kit d'entretien total	290151	57,77	35,00
	Kit de White Wash			
	Kit d'entretien quotidien	290143	16,49	42,00
	Kit d'entretien intensif	290145	41,28	43,00
Kit d'entretien total	290152	57,77	44,00	
				  









Top Cleaner				
 <ul style="list-style-type: none"> > Un nettoyeur pour stratifiés pour l'entretien périodique. > Laisse un agréable parfum frais et agréable après utilisation. > Élimine facilement la saleté du stratifié. 	par unité	290126	8,26	10,00

Inox Care				
 <ul style="list-style-type: none"> > Nettoyeur puissant pour tous les types de métaux tels que l'acier inoxydable, le chrome et l'aluminium > Protège la surface. > Garantit une surface brillante et protégée 	par unité	290125	19,42	22,00

SERVICES ET SERVICE APRÈS-VENTE aperçu des produits d'entretien

Kit d'entretien Fenix NTM	version	n° de commande	hors TVA	TVA incluse	
	<p>> Le kit d'entretien Fenix NTM contient un spray nettoyant, une éponge en mélamine, un chiffon en microfibre et des instructions de nettoyage.</p>	par kit	290129	21,07	24,00
 					
Eponge Dekker Wondersponge					
	<p>> Enlève facilement les taches</p>	par unité	290001	2,48	3,00
					
Nettoyant Dekker pour l'acier inoxydable					
	<p>> Spécialement conçu pour protéger les surfaces métalliques.</p> <p>> Particulièrement adapté au traitement de l'acier inoxydable, qui peut être poli jusqu'à un haut degré de brillance.</p>	à l'unité	290128	8,26	10,00
 					

SERVICES ET SERVICE APRÈS-VENTE aperçu des produits d'entretien

Vuplex	version	n° de commande	hors TVA	TVA incluse
 <ul style="list-style-type: none"> > Produit de nettoyage et d'entretien pour les surfaces très brillantes > Particulièrement adapté aux crédences AluSplash très brillantes et aux armoires de cuisine très brillantes > Rend les rayures légères invisibles 	par unité	290147	23,14	28,00
			 	
Matt Max				
 <ul style="list-style-type: none"> > Produit de nettoyage et d'entretien pour les surfaces mates > Particulièrement adapté aux parois arrière mates AluSplash et aux armoires de cuisine mates > Rend les rayures légères invisibles 	à l'unité	290148	23,14	28,00
			 	
Huile minérale				
 <ul style="list-style-type: none"> > Pour l'entretien de l'évier Lanesto Lyse 	à l'unité	290146	13,64	16,50
			 	

conditions générales

Tous nos devis, offres et accords sont soumis aux conditions générales de Dekker Zevenhuizen, qui ont été déposées le 11 janvier 2018 au greffe du tribunal de district de La Haye sous le numéro 2/2018. Les conditions générales sont également publiées sur notre site web. Sur première demande, la version papier des conditions générales sera envoyée gratuitement. L'applicabilité d'autres conditions générales d'achat ou de livraison est expressément rejetée.

ARTICLE 1 :

DÉFINITIONS ET APPLICABILITÉ

1. Dans les présentes conditions générales, les définitions suivantes sont d'application :
 - a) Client : tout client, y compris les grossistes, les transformateurs et/ou les détaillants, à l'exclusion des consommateurs, qui conclut un contrat avec Dekker ;
 - b) Conditions générales : les présentes conditions générales de vente, de livraison et de paiement ;
 - c) Dekker : Dekker Zevenhuizen B.V. ou une société de Dekker Groep B.V., ou Dekker Groep B.V. lui-même ;
 - d) Contrat : l'ensemble des accords entre Dekker et le client concernant la vente et la livraison de plans de travail de cuisine, d'accessoires de cuisine et de tous les accessoires, au sens le plus large.
2. Les présentes Conditions générales font partie de tous les Contrats conclus entre Dekker et le Client et s'y appliquent, ainsi qu'à tous les actes (juridiques) et obligations extracontractuelles de Dekker avec, pour ou envers le Client dans le cadre de la conclusion et/ou de l'exécution de ces Contrats.
3. Les clauses émanant du client et dérogeant aux présentes conditions générales ne sont valables que si elles ont été explicitement acceptées par écrit par Dekker. Dekker rejette explicitement l'applicabilité des conditions (générales) utilisées par le Client.
4. En cas de conflit entre une disposition d'un contrat et une disposition des présentes conditions générales, la disposition du contrat prévaut.
5. Dekker est autorisé à faire appel à des tiers pour l'exécution d'un Contrat, dont les coûts seront facturés au Client conformément au devis fourni.

ARTICLE 2 :

ÉTABLISSEMENT DES CONTRATS

1. Les offres faites par Dekker sont toujours sans engagement dans le sens où elles doivent être considérées comme une invitation à passer une commande. Le contrat est établi si la commande du client, basée sur l'offre faite, est acceptée par Dekker au moyen d'une confirmation de vente sous quelque forme que ce soit.
2. Les prix indiqués dans les catalogues, listes de prix ou autres brochures publiées par Dekker sont indicatifs et n'engagent pas Dekker ; le Client ne peut en tirer aucun droit. Les prix

susmentionnés peuvent toujours être modifiés par Dekker. Sous réserve des dispositions de l'article 12 à cet égard, le Client doit le prix indiqué par Dekker dans sa confirmation de commande ou sa facture au Client.

3. Tous les accords ou modifications ultérieurs, ainsi que les accords oraux et/ou les promesses faites par Dekker ou au nom de Dekker, n'engagent Dekker que s'ils ont été confirmés par écrit.
4. Tous les frais découlant des modifications souhaitées par le Client et acceptées par Dekker à un Contrat précédemment conclu et confirmé sont à la charge du Client.

ARTICLE 3 :

GARANTIES

1. Si un défaut survient pendant la période de garantie convenue, Dekker - si une réclamation a été faite à temps, conformément aux dispositions de l'article 4 et de l'article 5, et si la réclamation est acceptée par Dekker - se chargera de la réparation ou de la réexpédition des biens dans un délai qui sera raisonnablement fixé par le Client après consultation de Dekker. Si la réclamation n'est pas acceptée par Dekker, le Client peut faire appel à la Stichting Geschillencommissies Keukenwerkbladen à La Haye, conformément aux dispositions de l'article 4.
2. Si Dekker ne peut pas se conformer aux dispositions du paragraphe précédent, par exemple parce que le produit n'est pas, ou du moins n'est plus dans la même forme ou capacité dans sa gamme, Dekker procédera, après consultation du Client, à la livraison d'un produit équivalent, ou Dekker remboursera au Client le prix d'achat du produit sur lequel le défaut s'est manifesté.
3. Une fois que Dekker a agi sur la base de cet article, la garantie relative au produit réparé ou de remplacement reste en vigueur pendant la période de garantie restante du produit d'origine.
4. Des écarts mineurs, considérés comme admissibles dans le commerce et inévitables (entre autres, dans les dimensions pour les plans de travail de cuisine, une tolérance de 2 mm doit être prise en compte) et dans la couleur et/ou la structure (lorsque les échantillons ou les prélèvements ne donnent toujours qu'une impression globale du bien à livrer) ne constituent pas un manquement de la part de Dekker. Les défauts résultant de l'usure normale et/ou d'une utilisation inappropriée et/ou d'une installation ou d'un montage incorrect ne constituent pas non plus un manquement de la part de Dekker.
5. Le client est censé connaître et accepter que les produits fabriqués à partir de matériaux naturels (pierre naturelle, marbre, bois, etc.) ou les produits dans lesquels des matières premières naturelles ont été transformées peuvent, à la livraison, avoir un aspect différent de celui montré ou vu sur la base d'un échantillon.
6. Le Client ne peut invoquer une garantie ou engager la responsabilité de Dekker d'une autre manière que s'il a rempli toutes ses obligations, notamment ses obligations de paie-

conditions générales

ment et les conditions visées à l'article suivant.

ARTICLE 4 :

RÉCLAMATION

1. Compte tenu de la garantie à fournir par Dekker et afin d'éviter tout dommage inutile pour l'une des parties concernées en cas de défaut relevant de la garantie, le client est tenu d'inspecter (ou de faire inspecter) minutieusement le produit livré par Dekker afin de détecter tout défaut éventuel, et ce dès que possible après la livraison, mais en tout état de cause avant la livraison à des tiers ou le traitement du produit. Tout défaut visible doit être signalé par écrit à Dekker dans les deux jours calendaires suivant la livraison. Seuls les défauts que le client n'aurait raisonnablement pas pu détecter dans le délai susmentionné, mais qui sont détectés dans un délai d'un mois après la livraison, doivent être signalés par écrit à Dekker dans ce dernier délai. À défaut, le client est réputé avoir accepté les produits livrés en conformité. La notification susmentionnée doit contenir une description aussi détaillée que possible du défaut, afin que Dekker puisse y répondre de manière adéquate. Le Client doit donner à Dekker la possibilité d'examiner (ou de faire examiner) une réclamation.
2. Le Client est tenu de garantir à Dekker que le traitement ou l'installation du produit est effectué dans les règles de l'art et que les matériaux utilisés permettent d'enlever ou de réinstaller facilement le produit, si cela s'avère nécessaire pour respecter la garantie.

ARTICLE 5 :

LITIGES

1. Si un défaut survient - qui, de l'avis du Client, est imputable à Dekker - tel que visé à l'article 3, paragraphe 2, le Client doit immédiatement le signaler à Dekker sous peine de déchéance de ses droits conformément aux dispositions de l'article 4.1.
2. Si Dekker accepte la réclamation, telle que visée à l'alinéa précédent, il se chargera, conformément à l'article 3 alinéa 2, de la réparation respectivement de la réexpédition respectivement de la livraison du manquant.

ARTICLE 6 :

LIVRAISON

1. Le Client est tenu de prendre livraison du produit dès qu'il lui est proposé de le livrer.
2. Une lettre de voiture, un bon de livraison ou un document similaire fourni lors de la livraison des marchandises est réputé refléter correctement la quantité des marchandises livrées, à moins que le Client ne fasse part de son objection à ce sujet à Dekker immédiatement après la réception des marchandises.
3. Même si le client signale en temps utile à Dekker que la quantité livrée est inférieure à celle indiquée sur le document visé au deuxième paragraphe du présent article, cela ne l'autorise pas à suspendre le paiement de la quantité effectivement livrée.

4. Sauf convention contraire, les frais de transport sont à charge du Client et les marchandises voyagent à ses risques et périls. La livraison a donc lieu au moment où les marchandises sont chargées sur le moyen de transport. Toutefois, s'il a été convenu d'une livraison à l'entrepôt du Client, les marchandises voyagent aux risques et aux frais de Dekker. En cas de livraison à l'entrepôt du client, Dekker n'est pas tenu de transporter les marchandises au-delà de l'endroit où le véhicule peut accéder à un terrain praticable et sûr. La livraison a toujours lieu à côté du véhicule, à l'endroit où le client est tenu de réceptionner les marchandises. Le client doit raisonnablement contribuer - entre autres en mettant à disposition du personnel auxiliaire - à ce que Dekker puisse facilement remplir son obligation de décharger un article. Si le client est en défaut à cet égard, les frais qui en découlent sont à sa charge.
5. Les dommages résultant de l'utilisation d'un palan, d'un ascenseur, d'un chariot élévateur, d'une grue ou de tout autre outil sont aux risques et aux frais de la personne responsable de cette utilisation.

ARTICLE 7 :

DÉLAI DE LIVRAISON ; LIVRAISON SUR APPEL

1. Le délai de livraison prévu est indiqué par Dekker de la manière la plus précise possible. Dekker est tenu de s'efforcer de respecter ce délai. Le délai de livraison est toujours considéré comme indiqué ou convenu approximativement, à moins qu'un délai fatal n'ait été explicitement convenu.
2. Le client n'a droit à aucun dédommagement, sous quelque forme que ce soit, en cas de dépassement du délai de livraison indiqué, sauf si cela a été expressément convenu ou si le dépassement est la conséquence directe et immédiate d'une négligence grave de la part de Dekker.
4. En raison du dépassement du délai de livraison, le client ne peut pas résilier le contrat ou refuser la réception et/ou le paiement des marchandises. Toutefois, après l'expiration du délai de livraison, le client a le droit de mettre Dekker en demeure par écrit de livrer dans un délai de trois semaines à compter de la date, sous peine de résiliation. Dans ce cas, le client n'a droit à aucun dédommagement.
5. Dans le cas où la livraison sur appel a été convenue sans fixer de délais d'appel, Dekker est autorisé, si après la date de confirmation et avant la livraison, un ou plusieurs facteurs de coût ont changé, à ajuster le prix convenu en conséquence. Le client est autorisé, à moins que le caractère raisonnable n'en décide autrement, à résilier le contrat en raison de cette modification de prix. Si, dans les trois mois suivant le contrat, tous les biens n'ont pas encore été livrés, Dekker est en droit d'inviter le client à préciser le délai dans lequel tous les biens seront livrés, ce qui oblige également le client à prendre livraison des biens.

conditions générales

ARTICLE 8 :

EMBALLAGE

1. Les emballages (emballages, palettes, etc.) utilisés et réutilisés par Dekker pour la livraison sont facturés par Dekker au client. Les emballages retournés, tels que visés dans la phrase précédente, seront crédités après réception par Dekker. Le client doit envoyer cet emballage en port payé. Les emballages en mauvais état, à l'appréciation de Dekker, ne seront pas crédités.

ARTICLE 9 :

REPORT DE LA LIVRAISON, NON-ACCEPTATION ET ANNULATION

1. Si le Client demande le report de la livraison d'un produit prêt pour lui et que Dekker l'accepte, le risque du cas est transféré au moment de la date de livraison initiale et Dekker a le droit de facturer le prix convenu et de facturer des frais de stockage après une période de stockage de quatre semaines.
2. Si le client n'accepte pas le produit ou n'en prend pas livraison à la date convenue, ou s'il annule une commande, Dekker a le droit de résilier le contrat et de facturer des dommages-intérêts. S'il s'agit de produits sur mesure, ce dédommagement comprend au moins les frais encourus en rapport avec la livraison infructueuse, plus le prix d'achat total. S'il ne s'agit pas de produits fabriqués sur mesure, l'indemnisation consistera au moins en les coûts encourus en rapport avec la livraison infructueuse et le prix d'achat total moins 50 % du prix auquel le produit a été vendu ou aurait pu raisonnablement être vendu par Dekker à des tiers dans les soixante jours suivant la date de livraison initiale.

ARTICLE 10 :

RÉSERVE DE PROPRIÉTÉ

1. Les produits livrés par Dekker restent sa propriété jusqu'à ce que le Client ait payé le prix d'achat de ces produits, des produits livrés antérieurement ou des produits à livrer, et qu'il ait également payé ce qu'il doit au titre des activités ou des coûts liés à la livraison de ces produits.
2. Dekker reste également propriétaire de ces produits tant que le client n'a pas payé une créance de Dekker pour non-exécution commise par le client en rapport avec ces produits/travaux.
3. Sans l'autorisation écrite préalable et explicite de Dekker, le Client ne peut pas vendre, réapprovisionner ou aliéner les produits, avant que la propriété n'en ait été transférée au Client, autrement que dans le cours normal de ses affaires, ni les grever ou les soumettre à toute autre charge. La présente clause a force de loi.
4. Si des tiers saisissent les produits livrés sous réserve de propriété ou souhaitent établir ou faire valoir des droits sur ceux-ci, le Client est tenu d'en informer immédiatement Dekker.
5. Si le Client ne remplit pas ses obligations et que Dekker souhaite réaliser sa réserve de propriété, il a le droit d'accéder

librement aux produits et au lieu où ils se trouvent et le Client s'engage d'ores et déjà à apporter à Dekker toute la coopération nécessaire pour lui permettre d'exercer la réserve de propriété en récupérant les produits livrés.

6. Si un produit livré par Dekker, pour lequel Dekker bénéficie d'une réserve de propriété, est importé dans un autre État membre de l'Union européenne, le droit de cet État membre régit la réserve de propriété au cas où ce droit contiendrait des dispositions plus favorables pour Dekker à cet égard.

ARTICLE 11 :

FORCE MAJEURE

1. Outre les circonstances que la loi reconnaît comme telles, la force majeure comprend également et en tout état de cause la grève et/ou la maladie des employés ou des auxiliaires de Dekker, la livraison non effectuée, incomplète et/ou retardée ou d'autres manquements imputables ou un comportement illégal des fournisseurs de Dekker, la guerre et les risques de guerre, la mobilisation totale ou partielle, les interdictions d'importation et d'exportation, les mesures des organismes gouvernementaux néerlandais et/ou étrangers qui rendent l'exécution du contrat plus difficile et/ou plus coûteuse que ce qui avait été prévu au moment de la conclusion d'un contrat, les catastrophes naturelles (y compris les tremblements de terre, les dégâts des eaux et le gel), les perturbations de la circulation, les pertes ou dommages pendant le transport, les incendies, les vols, les interruptions de l'approvisionnement en énergie, les défauts des machines, tout ceci tant dans l'entreprise de Dekker que chez les tiers auprès desquels Dekker doit se procurer les matériaux nécessaires ou les matières premières, en tout ou en partie, et en outre toutes les autres causes qui échappent à la volonté et/ou aux actions de Dekker. En cas de force majeure temporaire, le délai de livraison peut être prolongé de la durée de la force majeure plus un délai dans lequel Dekker peut raisonnablement procéder à la livraison, auquel cas le client n'a pas le droit de résilier le contrat. Toutefois, après l'expiration du délai de livraison, le client a le droit de mettre Dekker en demeure par écrit de livrer dans les quatre semaines suivant la date, faute de quoi le client peut immédiatement résilier le contrat. Dans ce cas, le client n'a droit à aucune indemnité.

ARTICLE 12 :

PRIX, PAIEMENT ET CONSÉQUENCES D'UN RETARD DE PAIEMENT

1. Les prix indiqués par Dekker dans son offre ou stipulés dans le Contrat sont, sauf mention contraire, hors TVA et hors frais de transport.
2. Dekker peut augmenter les prix après la conclusion du contrat sur la base de facteurs externes, tels que l'augmentation des taxes, des prix des fournisseurs externes, des taux de change, des matières premières, des frais de transport, des salaires et/ou des charges sociales, des droits d'importation, des prélèvements ou d'autres charges.
3. Le paiement du montant final de la facture de Dekker - moins

conditions générales

tout supplément de limitation de crédit - doit être effectué dans les 30 jours suivant la date de la facture, sauf accord contraire exprès entre Dekker et le client. La date de paiement est la date à laquelle le montant dû par le client a été crédité sur le compte bancaire ou le compte de virement indiqué par Dekker.

4. Le droit de compensation/suspension de toute obligation de paiement ne peut jamais être invoqué par le Client à l'égard de Dekker.
5. Si le Client dépasse le délai de paiement visé au paragraphe 4 du présent article, il sera en défaut vis-à-vis de Dekker sans avertissement ou mise en demeure et le Client sera redevable d'un intérêt commercial légal, majoré de 5 % par an sur le montant final de la facture à compter de la date d'échéance jusqu'à la date de paiement. À la fin de chaque année, Dekker a le droit d'augmenter le montant sur lequel les intérêts commerciaux légaux sont calculés en fonction des intérêts dus au cours de cette année. Le lieu de paiement est toujours le compte bancaire ou le compte de virement indiqué par Dekker.
6. Si le Client est en retard de paiement, il est également redevable des frais extrajudiciaires et judiciaires. Les frais extrajudiciaires seront facturés sur la base des frais réels encourus, avec un minimum de 10 % sur le montant non payé ou non payé à temps.

ARTICLE 13 :

RESPONSABILITÉ CIVILE

1. Ni Dekker, ni son/ses employé(s), ni les tiers engagés par Dekker ne sont responsables des dommages, pour quelque raison et de quelque nature que ce soit, subis par le Client ou un tiers, en rapport avec la livraison des produits, l'utilisation des produits, la possession des produits ou les défauts des produits livrés, y compris le non-respect des obligations de réparation ou de re-livraison, sauf en cas d'intention ou d'imprudence délibérée de la part de Dekker ou si et dans la mesure où le droit impératif en dispose autrement.
2. Si et dans la mesure où Dekker est responsable en vertu du premier paragraphe de cet article, il ne sera responsable que des dommages directs. Les dommages indirects subis par le client, y compris les dommages consécutifs, consistant entre autres (mais sans s'y limiter) en un manque à gagner, une perte de chiffre d'affaires ou une perte de revenus, ne pourront jamais faire l'objet d'une indemnisation par Dekker.
3. La responsabilité de Dekker pour les dommages directs est en tout état de cause toujours limitée à l'obligation de livrer à nouveau, ou à l'obligation de payer le montant de la facture relative au Contrat, avec un maximum du montant payé par l'assurance responsabilité professionnelle de Dekker dans le cas concerné (augmenté du montant de la franchise), à la discrétion de Dekker.
4. Le Client indemnise Dekker pour toutes les réclamations de tiers qui subissent des dommages dans le cadre de l'exécution du Contrat et dont la cause est imputable à une partie autre

que Dekker, ainsi que pour les réclamations de tiers relatives à des accords conclus entre le Client et ces tiers.

5. Sans préjudice des dispositions des articles 4 et 5 concernant les réclamations et des dispositions du présent article concernant la responsabilité de Dekker, le délai de prescription ou d'expiration de toutes les réclamations et défenses à l'encontre de Dekker et des tiers impliqués par Dekker dans l'exécution du Contrat est d'un an, ou d'un délai plus court si cela résulte de la loi.

ARTICLE 14 :

DROIT APPLICABLE ET JURIDICTION COMPÉTENTE

1. Tous les contrats conclus par Dekker sont régis par le droit néerlandais, à l'exclusion, le cas échéant, de la Convention des Nations Unies sur les contrats de vente internationale de marchandises (Convention de Vienne).
2. Tous les litiges survenant entre Dekker et le Client seront, sans préjudice des dispositions de l'article 5 et sans préjudice de la compétence juridique du Tribunal cantonal, réglés par le juge compétent au lieu du siège social de Dekker. Déposé le 11 janvier 2018 au greffe du tribunal d'arrondissement de La Haye sous le numéro 2/2018.

Ourea Kitchenware
Krielhoek 46A • 9420 Erpe-Mere
T 053 220 220 • dekker@oureakitchenware.be
www.oureakitchenware.be