

Bali 40

Référence : _____

Pied réglable : Oui Non

Ø Pied : ____ x ____ Ø Châssis : ____ x ____

Matériau du plan de travail : _____

Couleur Ral Pied : _____

Épaisseur du plan de travail : _____

Indiquez les détails souhaités ci-dessous :

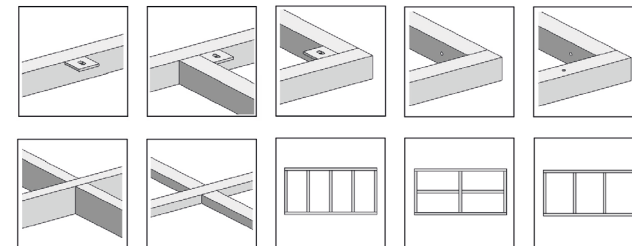

Vue de dessus :

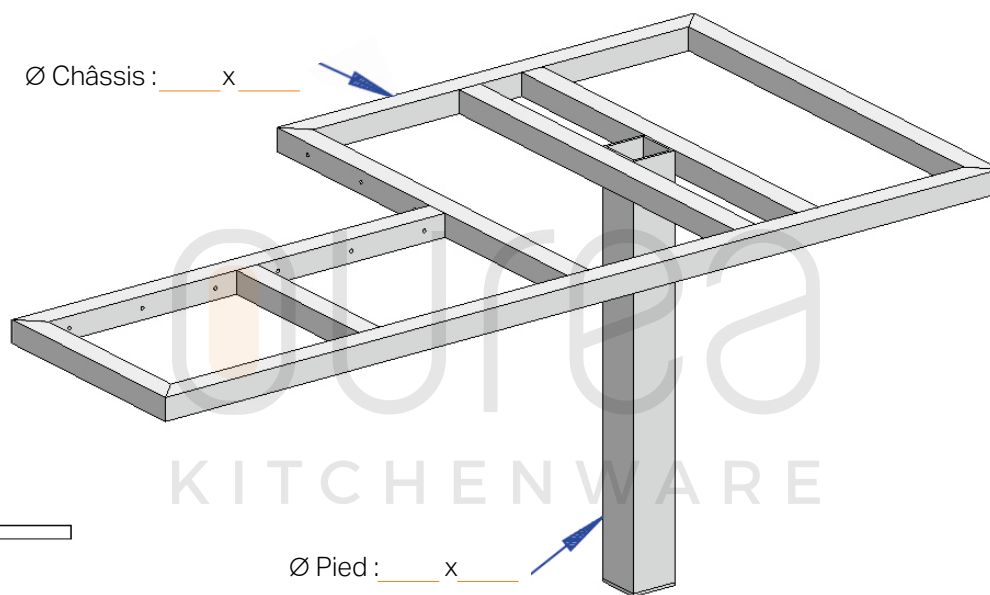
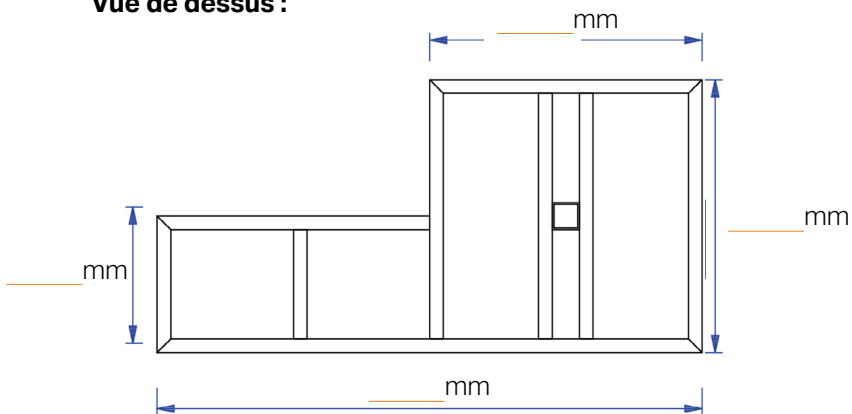

Vue de côté :

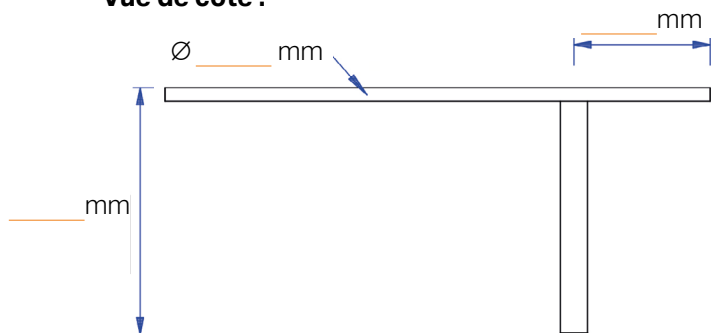

Vue arrière :

