



## **M A A T W E R K B L A D E N**

Als marktleider in maatwerkbladen staat Dekker Zevenhuizen niet alleen garant voor betrouwbare kwaliteit, het zet ook de trends. Door de voortdurende ontwikkeling van innovatieve, onderscheidende en zelfs exclusieve producten inspireert Dekker de markt - en daarmee uw klant. Dekker helpt u uw klant precies te bieden wat hij zoekt. Waarna hij er nog jarenlang plezier van heeft. Met Dekker geeft u elk interieur een heel eigen gezicht.

**[www.dekkerzevenhuizen.nl](http://www.dekkerzevenhuizen.nl)**



ALGEMEEN

1

TOPLAMINATE

2

DECORTOP

3

TOPCORE

4

FENIX

5

EVORA QUARTZ

6

EVORA GRANITE

7

EVORA CERAMICS

8

DEKTON

9

CORIAN

10

INOX

11

SOLID WOOD

12

GLASS

13

ALUSPLASH

14

SPOELBAKKEN

15

PITT COOKING

16

LOSSE ARTIKELEN

17

FRAMES

18

DIENSTEN EN SERVICE

19

## keuken maatwerkbladen 2023

---

### Algemene informatie

- 1.6 Dekker Zevenhuizen
- 1.7 Keukentrends 2023
- 1.8 Contactinformatie
- 1.11 Online diensten en verkoopondersteuning
- 1.12 Bestelsystemen
- 1.16 Bestelinformatie
- 1.19 Materiaaleigenschappen
- 1.20 Levering orders
- 1.22 Service, garantie en retourname
- 1.24 Duurzaam Dekker

### TopLaminate

- 2.3 Kleurenoverzicht
- 2.16 Speciale achterwandkleuren
- 2.19 Productinformatie

### Greengridz

- 2.22 Greengridz
- 2.23 Greengridz hoekverbindingen
- 2.24 Greengridz randafwerkingen
- 2.25 Greengridz extra bewerkingen

### Multiplex

- 2.26 AMWD 32
- 2.27 AMWD extra bewerkingen
- 2.28 RM (recht multiplex)
- 2.29 RM hoekverbindingen
- 2.30 RM randafwerkingen
- 2.31 RM extra bewerkingen

### Spaanplaat

- 2.32 RS (recht spaanplaat)
- 2.33 RS randafwerkingen
- 2.34 RS extra bewerkingen

### Achterwanden

- 2.36 Achterwanden
- 2.37 Achterwanden - extra bewerkingen en profielen

### Stollenwanden

- 2.38 Greengridz stollenwanden
- 2.41 Multiplex stollenwanden

### DecorTop

- 3.3 Kleurenoverzicht
- 3.8 Productinformatie

### Greengridz

- 3.12 Greengridz
- 3.13 Greengridz hoekverbindingen en randafwerkingen
- 3.14 Greengridz extra bewerkingen

### Multiplex

- 3.15 RM (recht multiplex)
- 3.16 RM hoekverbindingen en randafwerkingen
- 3.17 RM extra bewerkingen

### Spaanplaat

- 3.18 RS (recht spaanplaat)
- 3.19 RS randafwerkingen
- 3.20 RS extra bewerkingen

### Achterwanden

- 3.21 Achterwanden

### Stollenwanden

- 3.22 Greengridz stollenwanden
- 3.25 Multiplex stollenwanden

### Topcore

- 4.3 Kleurenoverzicht
- 4.8 Productinformatie
- 4.12 Basismateriaal
- 4.13 Randafwerkingen en extra bewerkingen
- 4.14 Achterwanden, tegelplinten en vensterbanken
- 4.15 Afwerkingen, extra bewerkingen en stollenwanden

## Fenix

### Fenix 10

- 5.3 Kleurenoverzicht
- 5.6 Productinformatie
- 5.10 Basismateriaal
- 5.11 Randafwerkingen, uitsparingen en bewerkingen
- 5.12 Achterwanden, tegelplinten en vensterbanken
- 5.13 Afwerkingen, bewerkingen en stollenwanden
- 5.14 Spoelbakken

### Fenix 0.9

- 5.16 Kleurenoverzicht
- 5.18 Productinformatie
- 5.22 Greengridz
- 5.24 Greengridz randafwerkingen
- 5.25 Greengridz extra bewerkingen
- 5.26 RM (recht multiplex)
- 5.27 RM hoekverbindingen en randafwerkingen
- 5.28 RM extra bewerkingen
- 5.29 RS (recht spaanplaat)
- 5.30 RS randafwerkingen en extra bewerkingen
- 5.31 Achterwanden en extra bewerkingen
- 5.32 Greengridz stollenwanden
- 5.35 Multiplex stollenwanden

## Evora Quartz

- 6.3 Kleurenoverzicht
- 6.12 Productinformatie

### 12 mm

- 6.16 Basismateriaal - 12 mm
- 6.18 Randafwerkingen
- 6.19 Uitsparingen en extra bewerkingen

### 20 mm

- 6.20 Basismateriaal - 20 mm
- 6.21 Randafwerkingen
- 6.22 Uitsparingen en extra bewerkingen
- 6.23 Achterwanden, tegelplinten en vensterbanken
- 6.25 Afwerkingen, extra bewerkingen en stollenwanden

## Evora Compact Granite

- 7.3 Kleurenoverzicht
- 7.8 Productinformatie
- 7.13 Basismateriaal
- 7.14 Randafwerkingen
- 7.15 Uitsparingen en extra bewerkingen
- 7.16 Achterwanden, tegelplinten en vensterbanken
- 7.17 Bewerkingen en stollenwanden

## Evora Ceramics

- 8.3 Kleurenoverzicht
- 8.12 Productinformatie
- 8.16 Basismateriaal
- 8.17 Randafwerkingen
- 8.18 Uitsparingen en extra bewerkingen
- 8.19 Achterwanden, tegelplinten en vensterbanken
- 8.20 Bewerkingen en stollenwanden

## Dekton

- 9.3 Kleurenoverzicht
- 9.8 Productinformatie

### 8 mm

- 9.12 Basismateriaal 8 mm
- 9.13 Randafwerkingen
- 9.14 Uitsparingen en extra bewerkingen

### 12 mm

- 9.15 Basismateriaal 12 mm
- 9.16 Randafwerkingen
- 9.17 Achterwanden, tegelplinten en vensterbanken
- 9.18 Bewerkingen en stollenwanden

**Corian**

- 10.3 Kleurenoverzicht
- 10.6 Productinformatie
- 10.9 Basismateriaal
- 10.10 Randafwerkingen
- 10.11 Uitsparingen en extra bewerkingen
- 10.12 Achterwanden
- 10.13 Bewerkingen en stollenwanden

**Inox**

- 11.3 Kleurenoverzicht
- 11.5 Productinformatie
- 11.8 Basismateriaal 4 mm
- 11.10 Basismateriaal 1,2 mm
- 11.12 Achterwanden, tegelplinten en vensterbanken
- 11.13 Bewerkingen en stollenwanden

**Solid Wood**

- 12.3 Kleurenoverzicht
- 12.6 Productinformatie

**30 mm**

- 12.8 Basismateriaal
- 12.9 Randafwerkingen
- 12.10 Uitsparingen en extra bewerkingen

**40 mm**

- 12.11 Basismateriaal
- 12.12 Randafwerkingen
- 12.13 Uitsparingen en extra bewerkingen
- 12.14 Stollenwanden

**Glass**

- 13.3 Kleurenoverzicht
- 13.4 Structurenoverzicht
- 13.6 Productinformatie
- 13.8 Basismateriaal
- 13.9 Uitsparingen en extra bewerkingen
- 13.10 Achterwanden 6 mm
- 13.11 Randafwerkingen en standaard achterwanden

**AluSplash**

- 14.3 Kleurenoverzicht
- 14.7 Productinformatie
- 14.9 Maatwerk achterwanden
- 14.10 Losse afwerkprofielen
- 14.11 Extra bewerkingen en standaard panelen
- 14.12 Standaard panelen

**Spoelbakken**

- 15.3 Overzicht
- 15.4 Productinformatie

**Lanesto rvs**

- 15.8 Lugano
- 15.12 Victoria
- 15.13 Orta
- 15.17 Giro
- 15.26 Destra
- 15.36 Como
- 15.38 Maggiore
- 15.42 Nordic

**Lanesto pvd**

- 15.46 Urban

**Lanesto overige materialen**

- 15.78 Lyse
- 15.80 Sogne 2.0
- 15.82 Corian
- 15.84 Fenix

**Lanesto steen**

- 15.86 Stone
- 15.92 Idro
- 15.100 Tegelspoelbakken

**TopZero**

- 15.104 Global

**Reginox**

- 15.112 Rvs Spoelbakken
- 15.130 Color-coated Spoelbakken

**Franke**

- 15.138 Rvs Spoelbakken
- 15.145 Tectonite Spoelbakken
- 15.147 Losse Onderdelen en accessoires

**PITT cooking**

- 16.3 Productinformatie
- 16.5 Productinformatie Front Side
- 16.7 1-pits modules
- 16.11 2-pits modules
- 16.16 3-pits modules
- 16.20 4-pits modules
- 16.23 5-pits modules
- 16.26 6-pits modules
- 16.27 Accessoires

**Losse artikelen**

- 17.3 Los kunststof en randafwerkingen
- 17.4 Voorraadlengten
- 17.6 Vensterbanken
- 17.7 Hoekverbindingssets, stelplaatje en kraangatbussen
- 17.8 Profielen en reparatiepakket

**Frames**

- 18.2 Materiaalkeuze
- 18.3 Montage
- 18.4 Aansluitende bardelen op maat
- 18.10 Tafelonderstellen op maat
- 18.14 Bestelformulieren

**Diensten en Service****Diensten**

- 19.2 Mallen
- 19.3 Checklist houten mal opmeten
- 19.4 Zelfplaatsing

**Service**

- 19.5 Proces
- 19.6 Servicewijzer - beschadiging
- 19.7 Servicewijzer - werkbladen
- 19.8 Servicewijzer - spoelbakken
- 19.9 Informatie en tarieven
- 19.10 Formulier serviceaanvraag
- 19.11 Overzicht onderhoudsmiddelen

# DEKKER ZEVENHUIZEN

since 1930

---

**Dekker is een familiebedrijf opgericht in 1930, en al jarenlang gespecialiseerd in het bewerken van kwaliteitsmaterialen tot maatwerkbladen voor de keuken en badkamer. Ook ontwikkelt en levert Dekker keukenaccessoires zoals kranen, spoelbakken en verlichting.**

## Laminaat

Dekker staat in binnen- en buitenland bekend om zijn unieke laminaatproductie. Veel materialen en kleuren zijn exclusief bij Dekker verkrijgbaar, waardoor u onderscheidende producten kunt aanbieden. Behalve het betaalbare TopLaminate hebben we ook DecorTop met zijn unieke kleuren en structuren, het stootvaste TopCore en smart material Fenix in het assortiment. In TopLaminate, DecorTop en Fenix hebben we bovendien een 'groene' uitvoering: Greengridz. Greengridz is duurzamer, heeft betere functionele eigenschappen én is voordeliger dan traditioneel multiplex.

## Steen en overige werkbladen

Voor de stenen werkbladen heeft Dekker de modernste state of the art productie van Europa. We ontwikkelen exclusieve steencollecties. Die omvatten innovatieve kleuren en structuren, zoals de prachtige beton- en marmervariaties in composietsteen en keramiek.

Daarnaast biedt Dekker nog tal van andere materialen zoals Evora Compact Granite, Solid Wood, Glass, Inox, Dekton en Corian.

## Kranen en keukenaccessoires

Naast een breed assortiment maatwerkbladen heeft Dekker ook een grote collectie keukenaccessoires. Onder het eigen merk Lanesto en Selsiuz bieden we een toegankelijke lijn van (alles in een)kranen, spoelbakken en verlichting die zich kenmerken door een mooi design en een goede prijs-kwaliteitverhouding.

## Maatwerk voor de badkamer

Dekker biedt een uniek assortiment maatwerk wastafels en -badkamermeubelen, badkamerkranen, douche-systemen en keramisch sanitair. De badkamermeubelen onderscheiden zich door hun design en strakke afwerking. Uniek is de productie van wastafels en wastafelbladen naar eigen ontwerp. Maatwerk wastafels in composietsteen, keramiek en Corian: alles is mogelijk.

## Onderscheidend

Dekker heeft niet alleen een compleet assortiment, maar is als marktleider ook trendsetter. Het signaleert de ontwikkelingen in de branche om vervolgens producten en kleuren te ontwikkelen die niet alleen up-to-date en onderscheidend zijn, maar ook zijn afgestemd op de markt. Tel het innovatieve vermogen, de hoogwaardige steen- en laminaatproductie en de geavanceerde fabrieken op bij verregaande service in klantgerichtheid, en u krijgt een totaalleverancier die u van ontwerp tot after sales ontzorgt.



# KEUKENTRENDS

## 2023

### Mythical Rerooted

De Mythical Rerooted-keuken heeft een natuurlijke uitstraling. Dat uit zich in materialen zoals natuursteen waaronder graniet of kwartsiet. De aders en patronen kunnen volledig naar wens aan het interieur worden toegevoegd. Grof, groots, of verfijnd en subtiel? Voor een economisch alternatief worden er ook veel vergelijkbare kleuren van deze materiaalsoorten geproduceerd, zoals de prachtige TopCore en Evora Ceramics collectie. Door dit te mixen met echt hout en natuurlijke materialen in de accessoires, wordt het natuurlijke karakter van deze aardse keukens versterkt.

### Colour Recharge

In Colour Recharge zien we invloeden van de pop-art retro stijl uit de jaren '70. De kleuren zijn stimulerend en contrasterend, zoals rood met groen of zwart met wit. Het lichtgrijze keukenblad van TopLaminate Sandy Gravel, heeft een subtiel patroon van steentjes. Precies om die reden passen de prachtige zwarte kraan en spoelbak mooi in het geheel. Colour Recharge vraagt om activerende kleuren, vooral blauw en oranje. Voeg hier en daar zo'n kleuraccent toe om de sfeer nog meer te boosten.

### Dekker en de trends

Elk jaar worden de trends vastgesteld door Dekker. Op basis daarvan worden de nieuwe kleuren bepaald voor de maatwerkbladen. Ook zijn er prachtige maatwerk badkamermeubelen verkrijgbaar en een uitgebreide collectie kranen en accessoires.

In het Dekker Trend Centre (DTC) kunt u de laatste trends, kleuren en materialen bekijken. Maak een afspraak met uw accountmanager voor een rondleiding. [www.dekkertrendcentre.com](http://www.dekkertrendcentre.com).



# CONTACTINFORMATIE

## Nederland

### DEKKER ZEVENHUIZEN BV

#### Kantooradres

Nijverheidscentrum 2  
2761 JP Zevenhuizen  
Nederland

#### Postadres

Postbus 11  
2760 AA Zevenhuizen  
Nederland  
info@dznet.nl  
www.dekkerzevenhuizen.nl

#### Openingstijden

Ma. t/m do. 8.30-17.00 uur  
Vrijdag 8.30-16.30 uur

#### Algemene telefoonnummers

Receptie +31 180 63 76 37

#### Binnendienst:

- > Keuken +31 180 63 09 72
- > Badkamer +31 180 63 09 74
- > DHZ +31 180 63 09 73
- > Interieurbouw +31 180 63 09 54

Service maatwerk +31 180 63 09 76

Service accessoires +31 180 63 09 77

#### Algemene e-mail adressen

E-mail bestellingen [bestellingen@dznet.nl](mailto:bestellingen@dznet.nl)

E-mail service [dekkerservice@dznet.nl](mailto:dekkerservice@dznet.nl)



### INTERIEURBOUW & ARCHITECTEN BINNENDIENST



#### Edwin Borsboom

Binnendienst

Tel.: 0180 - 63 09 54

E-mail: [e.borsboom@dznet.nl](mailto:e.borsboom@dznet.nl)



#### Arjan ten Brink

Binnendienst

Tel.: 0180 - 63 09 54

Tel.: 06 - 21 54 73 86

E-mail: [a.ten.brink@dznet.nl](mailto:a.ten.brink@dznet.nl)

### DHZ BINNENDIENST



#### Mariska den Boon

Nederland & België

Tel.: 0180 - 63 09 73

E-mail: [dhz@dznet.nl](mailto:dhz@dznet.nl)

**Peter Hordijk**

Sales Director  
Tel.: 06 - 53 29 73 47  
E-mail: p.hordijk@dznet.nl

**Henry Blijleven**

Hoofd Binnendienst  
Tel.: 0180 - 63 76 74  
E-mail: h.blijleven@dznet.nl

**KEUKEN BUITENDIENST****Erjan Gritter**

Key Accountmanager  
Tel.: 06 - 10 96 81 92  
E-mail: e.gritter@dznet.nl

**Jan Wessels**

Accountmanager - rayon oost  
Tel.: 06 - 51 55 85 79  
E-mail: j.wessels@dznet.nl

**Maurice Verkade**

Accountmanager - rayon oost  
Tel.: 06 - 21 28 50 82  
E-mail: m.verkade@dznet.nl

**Edward van West**

Accountmanager - rayon west  
Tel.: 06 - 20 01 96 82  
E-mail: e.van.west@dznet.nl

**Winfried Vrijenhoek**

Accountmanager - rayon west  
Tel.: 06 - 10 01 82 70  
E-mail: w.vrijenhoek@dznet.nl

**Sabine Simons**

Accountmanager - rayon zuid  
Tel.: 06 - 18 29 87 93  
E-mail: s.simons@dznet.nl

**Marloes Rutgers**

Accountmanager - Nederland  
Tel.: 06 - 53 85 18 96  
E-mail: m.rutgers@dznet.nl

**Roos Piek**

Accountmanager - Nederland  
Tel.: 06 - 21 28 50 83  
E-mail: r.piek@dznet.nl

**KEUKEN BINNENDIENST****Sander Groenendijk**

Binnendienst - rayon noord  
Tel.: 0180 - 63 09 72  
E-mail: s.groenendijk@dznet.nl

**Dennis Koenekoop**

Binnendienst - rayon oost  
Tel.: 0180 - 63 09 72  
E-mail: d.koenekoop@dznet.nl

**Arjon Belder**

Binnendienst - rayon west  
Tel.: 0180 - 63 09 72  
E-mail: a.belder@dznet.nl

**Arno Bens**

Binnendienst - rayon zuid  
Tel.: 0180 - 63 09 72  
E-mail: a.bens@dznet.nl

**Monique Maenen**

Binnendienst - Nederland  
Tel.: 0180 - 63 09 59  
E-mail: m.maenen@dznet.nl

**Nina Hamoen**

Binnendienst - Nederland  
Tel.: 0180 - 63 09 72  
E-mail: n.hamoen@dznet.nl

**Denise Telussa**

Binnendienst - Nederland  
Tel.: 0180 - 63 09 72  
E-mail: d.telussa@dznet.nl

# CONTACTINFORMATIE

## België

---

### OUREA BV

**Kantoor- en postadres**

Hoevestraat 25  
1755 Gooik  
België

**Algemeen telefoonnummer**

Telefoonnummer: +32 53 220 220

**Algemeen e-mail adres**

E-mail adres: sales@oureakitchenware.be

---

### KEUKEN BUITENDIENST

**Cedric Lycke**

Salesmanager

Tel.: +32 473 960 801

cedric.lycke@oureakitchenware.be

**Tine Devriendt**

Accountmanager - regio west

Tel.: +32 471 610 842

tine.devriendt@oureakitchenware.be

**Jasper Geerts**

Accountmanager - regio oost

Tel.: +32 473 960 800

jasper.geerts@oureakitchenware.be

### KEUKEN BINNENDIENST

**Sara Van der borcht**

Binnendienst

Tel.: +32 53 220 220

dekker@oureakitchenware.be

# ONLINE DIENSTEN

## en verkoopondersteuning

### Website

Met onze websites [www.dekkerzevenhuizen.nl](http://www.dekkerzevenhuizen.nl) en [www.selsiuz.com](http://www.selsiuz.com) willen wij u zo veel mogelijk ondersteunen. Daarom is de site gericht op de consument. We verstrekken er uw klant alle gegevens die hij nodig heeft om zich te oriënteren op zijn keuken, badkamer of interieur. Via de button 'Dealer Locator' kan hij u vinden voor verder advies. Daarnaast kan uw klant ook zelf onderdelen bestellen voor Lanesto-accessoires.

### Magazine en nieuws

Om u op de hoogte te houden van de ontwikkelingen in de branche en binnen het bedrijf, geeft Dekker jaarlijks het magazine 'JOUW keuken magazine' uit. Voor de verkopers is er tevens een dealer bijlage met een overzicht van specifieke product updates en bestel informatie. Regelmatig wordt ook een digitale nieuwsbrief verstuurd.

### Catalogus

Dekker geeft ieder jaar een nieuw keukenmaatwerk, -accessoires en sanitaircatalogus uit, dat u als klant automatisch ontvangt. U kunt de catalogie ook online raadplegen op [www.dekkerzevenhuizen.nl/klantportaal](http://www.dekkerzevenhuizen.nl/klantportaal)

**Prijswijzigingen en druk- en zetfouten zijn voorbehouden en verplichten ons niet tot levering.**

### Luxe displays met monsterstukken

U ontvangt van alle TopLaminatekleuren een map met kleurstenen. Daarnaast kunt u monsterstukken van alle materialen ontvangen. Verkoopt u veel van een bepaald materiaal? Dan leveren wij gratis een display bij u af. Informeert u naar de voorwaarden bij uw accountmanager. Om te controleren of uw collectie compleet is, heeft Dekker per materiaal checklists opgesteld. Deze checklists vindt u op [www.dekkerzevenhuizen.nl/checklist](http://www.dekkerzevenhuizen.nl/checklist)

### Samples voor uw klant

Uw klant kan via de website [www.dekkerzevenhuizen.nl](http://www.dekkerzevenhuizen.nl) zelf kleine samples aanvragen van TopLaminate,

DecorTop, TopCore, Fenix, Evora Quartz en Evora Ceramics.

De klant betaalt daarvoor alleen de verzendkosten (€ 5,-); de samples zelf zijn gratis.

### Beeldenbank

Als u een folder of advertentie wilt maken waarin u producten van Dekker laat zien, mag u gratis gebruik maken van ons beeldmateriaal. U vraagt dit aan via [marketing@dznet.nl](mailto:marketing@dznet.nl)

### Dekker Trend Centre

Het Dekker Trend Centre in Zevenhuizen (NL) en Lohne (DE) is het experience centre waar u het hele jaar door de laatste ontwikkelingen op het gebied van keukens en badkamers kunt bekijken. U vindt hier de nieuwste trends, monsters van alle kleuren en veel expressieve kleuren op groot formaat voor maatwerk keukenbladen en wastafels, kokendwaterkranen en andere accessoires.

### Op afspraak geopend

Wilt u een bezoek brengen aan het Dekker Trend Centre? Wij zijn tijdens kantoor uren, op afspraak, geopend. Maak direct een afspraak met uw contactpersoon. Uw klanten (consumenten) zijn ook welkom om maatwerk materialen, kleuren en keukenaccessoires te bekijken. Zij kunnen een afspraak plannen via:

[www.dekkertrendcentre.com](http://www.dekkertrendcentre.com)

#### Catalogi downloaden:

[www.dekkerzevenhuizen.nl/klantportaal](http://www.dekkerzevenhuizen.nl/klantportaal)

#### Checklist kleurmonsters:

[www.dekkerzevenhuizen.nl/checklist](http://www.dekkerzevenhuizen.nl/checklist)

# BESTELSYSTEMEN

## orderwijzigingen

---

### DigiTops

DigiTops is een online bestelprogramma dat u veel werk uit handen neemt, en dus tijd bespaart. Het systeem heeft tal van handige functionaliteiten. Zo kent het alle mogelijkheden maar ook de beperkingen van de verschillende materialen, zoals de maximale afmetingen. Dat voorkomt fouten – en alle vervelende gevolgen van dien. DigiTops is uiterst gebruiksvriendelijk. U heeft het programma dus snel onder de knie – ook als u niet eerder met een online bestelprogramma werkte. Het bestelprogramma wordt u gratis ter beschikking gesteld door Dekker Zevenhuizen.

### Simar, Carat en Compusoft

Weet u dat u ook elektronisch kunt bestellen vanuit Simar, Carat en Compusoft? Die worden twee keer per jaar automatisch aangevuld met de nieuwe producten, zodat u probleemloos kunt bestellen.

### Orderbevestigingen

Als u maatwerk heeft besteld, ontvangt u automatisch een orderbevestiging per e-mail. Op verzoek kunt u ook bevestigingen van uw accessoiresbestellingen ontvangen. Deze extra service kunt u aanvragen bij uw vaste contactpersoon bij de binnendienst.

Ondanks onze zorgvuldigheid bij het verwerken van uw order, kan het voorkomen dat de orderbevestiging niet overeenkomt met uw bestelling. Om de kans op verkeerde leveringen uit te sluiten, doet u er dus goed aan de orderbevestiging altijd te controleren. Mocht u er een fout in ontdekken, stuurt u de bevestiging dan terug met uw correcties onder vermelding van 'wijziging – fout bevestigd!'. U ontvangt dan zo snel mogelijk een correcte bevestiging.

Belangrijk: stuurt u nooit uw oorspronkelijke order opnieuw naar Dekker! Anders worden de producten voor de tweede keer in bestelling genomen.

### Wijzigingen

Dekker biedt u de mogelijkheid uw order nog te wijzigen. Bij keuken- en badkameraccessoires kan dat tot twee werkdagen voor de uitlevering, vóór 15.00 uur, via e-mail: [bestellingen@dznet.nl](mailto:bestellingen@dznet.nl). De uiterste datum voor het wijzigen van een maatwerkblad vindt u op uw orderbevestiging.

## Rekenvoorbeeld

Wilt u liever niet via DigiTops bestellen? U kunt de tekening met alle gegevens zoals de maatvoeringen, het afleveradres, type spoelbak, enz. ook naar ons mailen ([bestellingen@dznet.nl](mailto:bestellingen@dznet.nl)). Bestellingen worden in behandeling genomen door de orderverwerking. Als er nog vragen zijn of gegevens ontbreken, nemen wij contact met u op. U ontvangt een opdrachtbevestiging waarna alles geleverd wordt volgens de bevestiging.



**Houdt u bij het berekenen van de prijs van een werkblad ook rekening met de bewerkingen, zoals het maken van een uitsparing, en met de randafwerking. Hier een rekenvoorbeeld als geheugensteuntje.**

### Greengridz 38 mm met PP-randafwerking

Omschrijving	aantal	per st/m <sup>1</sup>	€ totaal bruto excl.
Bladdeel 120 x 60 cm	1,2	210,00	252,00
Bladdeel 240 x 60 cm	2,4	210,00	504,00
PP-randafwerking	4,2	53,00	222,60
Hoekverbinding haaks nr. 1	1	66,00	66,00
Schuine zijde	1	79,00	79,00
Kraangat in blad (in Greengridz altijd meebestellen i.v.m. versteviging)	1	15,50	15,50
Kookplaat uitsparing 56 x 49 cm	1	29,50	29,50
Spoelbak Lanesto DE 913 gemonteerd	1	449,00	449,00
<b>Bruto totaal</b>			<b>1.617,60</b>

## Maatvoering

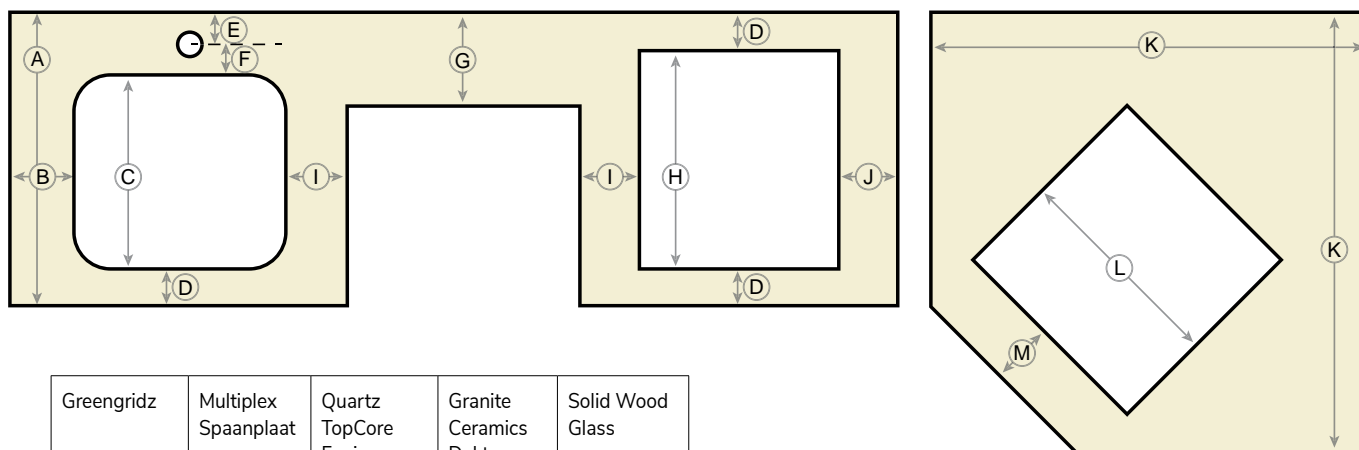

	Greengridz	Multiplex Spaanplaat	Quartz TopCore Fenix Corian	Granite Ceramics Dekton Inox	Solid Wood Glass	
(A)	600 mm					standaard bladdiepte
(B)	30 mm	30 mm	40 mm	50 mm	100 mm	min. afstand tussen uitsparing en zijkant blad
(C)	440 mm					max. uitsparing voor een spoelbak (incl. flens en met kraangat achter de bak)
(D)	60 mm	60 mm	40 mm	50 mm	50 mm	min. afstand tussen uitsparingen voorkant/achterkant blad
(E)	50 mm	40 mm	50 mm	50 mm	50 mm	min. afstand tussen hart kraangat en bladrand
(F)	50 mm	40 mm	50 mm	50 mm	50 mm	min.afstand tussen hart kraangat en uitsparing
(G)	60 mm	60 mm	1/3 materiaal 2/3 uitsparing			min. hoeveelheid bladmateriaal bij een kolomuitsparing
(H)	500 mm					max. kookplaatuitsparing
(I)	60 mm	60 mm	50 mm	50 mm	80 mm	min. afstand tussen twee uitsparingen
(J)	110 mm	110 mm	50 mm	50 mm	150 mm	min. afstand tussen uitsparing en hoekverbinding
(K)	900 of 1050 mm					standaard hoekmaat
(L <sup>1</sup> )	410 mm					max. buitenmaat bij een hoek van 900 x 900 mm
(L <sup>2</sup> )	620 mm					max. buitenmaat bij een hoek van 1050 x 1050 mm
(M)	60 mm					min. voormaat bij een hoek



## Hoekverbindingen

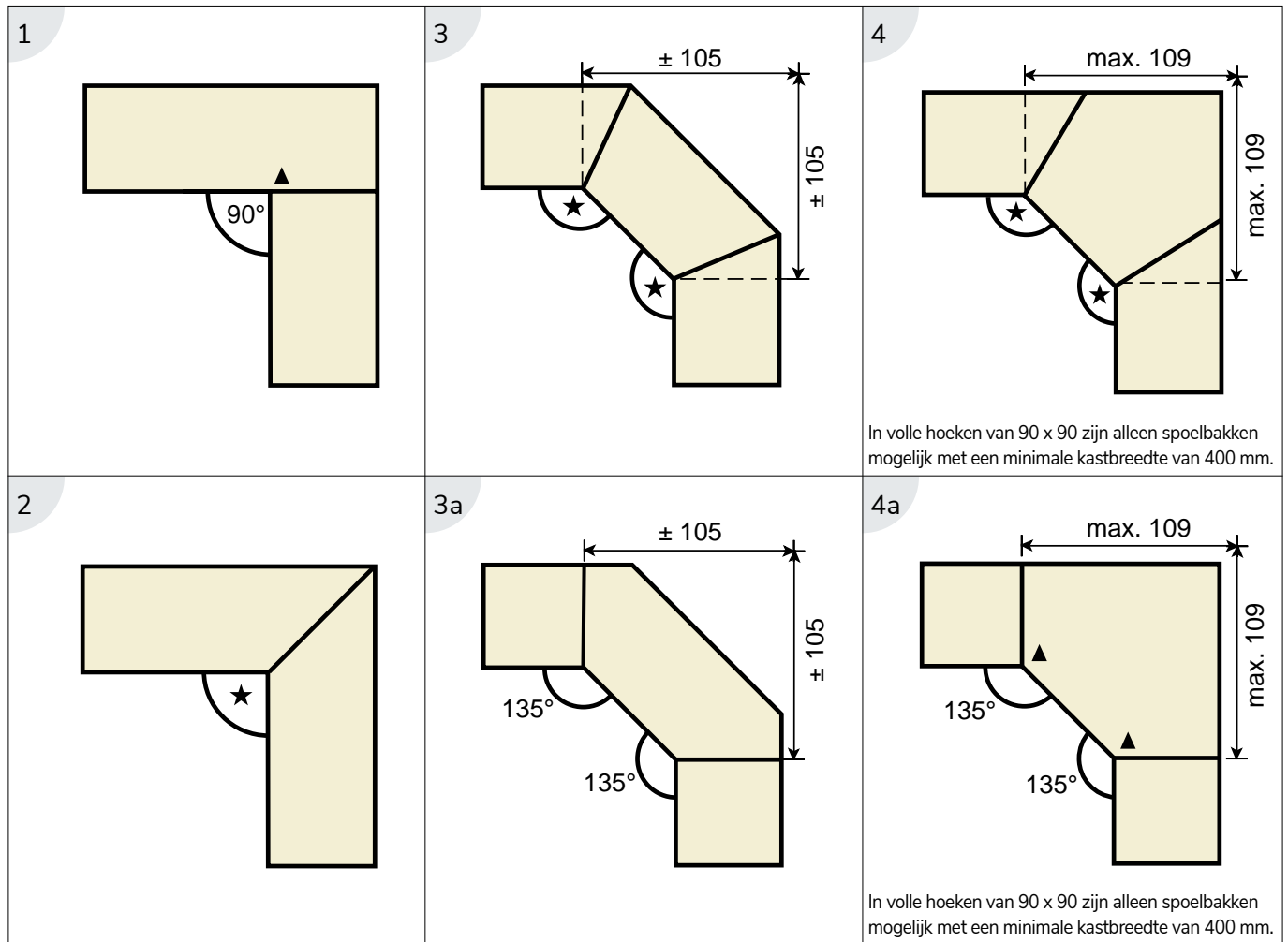

★ Standaard zijn deze hoeken 90° of 135°, maar ook andere hoeken zijn mogelijk. Wij maken uw hoeken graag op maat. Geeft u die ons door op uw tekening?

▲ Haakse verbinding bij TopLaminate, DecorTop, Fenix 0,9 en Solid Wood is invallend.

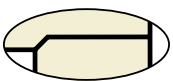

Bij TopLaminate, DecorTop en Fenix 0,9 ontvangt u bij iedere hoekverbinding/koppelnaad in het maatwerkblad een montagesetje, dat bestaat uit:

- > 2 koppelbouten met moeren
- > 1 kunststof strip\*\*
- > 2 stelplaatjes, compleet met (stel)schroeven\*\*
- > 1 tube siliconenkit
- > montagevoorschrift

\*\* Wordt niet meegeleverd bij Greengridz

# BESTELINFORMATIE

## veinmatch en bookmatch

### Matchende patronen

In de trendontwikkeling van de laatste jaren komen steeds luxere, rijkere kleuren en patronen naar voren. De wildere patronen die de natuur ons biedt en die terugkomen in marmers en kwartsieten, hebben we de laatste jaren in alle materialen terug zien komen van Toplamine tot keramiek.

Aangezien de keuken in grootte en vorm vaak de bestaande plaatformaten overschrijdt, is het belangrijk te realiseren hoe de patronen op elkaar aan kunnen sluiten en waar de beperkingen zitten. Niet ieder materiaal en ook niet iedere kleur leent zich om een tekening passend over een overgang te laten doorlopen.

### TopLamine & DecorTop

Hier kan er geen garantie gegeven worden op doorloop van aderen, tekeningen of patronen. Dit heeft betrekking op de doorloop van aders van werkblad naar randlijsten, rugwanden, stollen en koppelnaden. Het betreft voornamelijk kleuren waarbij aders of tekeningen te zien zijn, denk hierbij aan marmerlooks.

### TopCore, Fenix & Evora Quartz

Door de geavanceerde V-groove techniek loopt de tekening van het werkblad door in de randlijst. Het is niet mogelijk de tekening door te zetten over rugwanden, stollen en koppelnaden.

### Veinmatching – doorlopende aders

Bij de materiaalsoorten Evora Ceramics, Evora Quartz (aanvullend) is er de mogelijkheid gebruik te maken van veinmatching. Dit houdt in dat de ader van een bladdeel doorloopt in een ander (aansluitend) deel, achterwand of stol. Bij kleuren met het symbool voor doorlopende aders (  ) is veinmatch mogelijk. Door het hogere risico en het hogere afvalpercentage wordt deze afwerking doorberekend. De meerprijs voor een dergelijke oplossing is € 300,- netto ex per overgang.

### Bookmatching

Bij een aantal kleuren uit het Evora Ceramics, Evora Quartzite of Cambria-programma met marmerlook uitstraling, bestaat de unieke mogelijkheid om werkbladen, rugwanden en stollen met doorlopende en gespiegelde structuur uit te voeren.

De kleuren en patronen die als bookmatch leverbaar zijn, staan in deze prijslijst aangegeven. Omdat er voor bookmatch-uitvoeringen speciale plaatuitvoeringen moeten worden ingekocht en omdat er aan een bookmatch uitvoering meer kosten zijn verbonden, geldt hiervoor een hoger tarief gelijk aan de veinmatching. Prijzen hiervoor kunt u aanvragen via uw contactpersoon.

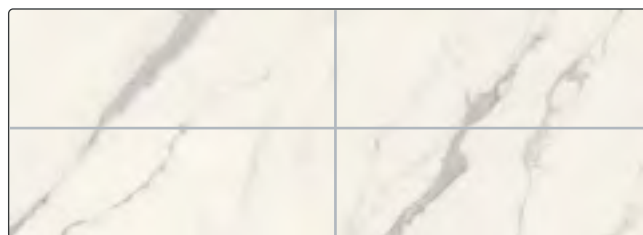

voorbeeld veinmatching

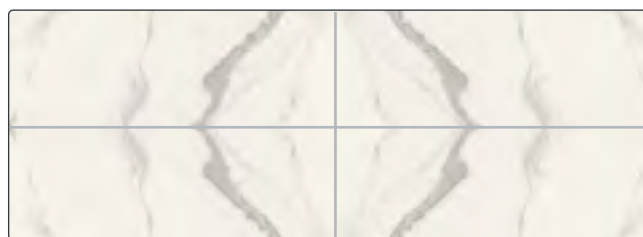

voorbeeld bookmatching

# spoelbakken steen, ondersteuning en stollen

## Stenen spoelbakken

Stenen spoelbakken vormen een geheel met het werkblad en zijn daarmee zeer bepalend voor de sfeer en de uitstraling van de keuken. Al dan niet uitgevoerd met een bodem van steen of roestvrijstaal kan het ook het gebruiksgemak beïnvloeden. Bovendien is een stenen spoelbak volledig naar wens op maat te maken.

Houd bij stenen spoelbakken wel rekening met de volgende beperkingen:

- > Stenen spoelbakken zijn niet in alle productgroepen en/of in alle types leverbaar. Raadpleeg hiervoor het hoofdstuk spoelbakken.
- > De stenen spoelbakken met vlakke bodem hebben geen afschot. Hierdoor blijft er onvermijdelijk water in een of meerdere hoeken van de spoelbak staan. Waarschuw uw klant hier uitdrukkelijk voor en adviseer zo nodig een uitvoering met een envelop of RVS bodem.
- > Stenen spoelbakken kunnen na verloop van tijd verkleuren. Dit proces kan worden versneld door een kokend waterkraan. We adviseren dan ook te kiezen voor een RVS bodem icm een kokendwaterkraan.
- > Bij het type frontbouw spoelbak krijgt alleen de voorzijde de gekozen oppervlaktestructuur. De rest van de spoelbak heeft een gezoet, mat oppervlak.

Bij enkele materialen hanteert Dekker een minimale inwendige radius in de hoeken waardoor het mogelijkwijs niet overeenkomt met de spoelbak. De stenen spoelbak heeft haakse hoeken (radius 0), ten opzichte van de minimale inwendige radius van de uitsparing in het werkblad.

## Afwerking aan de onderzijde

De onderzijde van een werkblad ligt normaal gesproken op de bovenkant van de keukenkasten en is daardoor niet zichtbaar. De onderzijde wordt daarom standaard niet afgewerkt als een zichtbare zijde. De ruwe plaatonderzijde en de constructie van en met de onderlijmingsstroken is zichtbaar.

In sommige situaties, zoals bij een bargedeelte, kan het wel wenselijk zijn de onderzijde af te werken omdat deze zichtbaar en/of voelbaar is. Afhankelijk van materiaal en bladdikte kan de onderzijde worden afgewerkt als extra bewerking :

- > Werkbladen met opgedikte verstekranden kunnen aan de onderzijde geheel of gedeeltelijk worden afgewerkt. Deze heeft standaard een neutrale afwerking. Let op: de afwerking biedt geen ondersteuning of versteviging maar is uitsluitend bedoeld voor zichtafwerking.
- > Voor ondersteuning of extra versteviging dient dit separaat duidelijk aangegeven te worden op de bestelling. Zie hiervoor de voorwaarden op pagina 1.18.
- > Massieve bladdelen van Evora Quartz, Evora Granite of Evora Quartzite met zicht- of voelbare onderzides kunnen geheel of gedeeltelijk gepolijst worden.

## Ondersteuning en versteviging van het werkblad

Bij ontwerpen en uitvoeringen met vrij hangende gedeeltes of overspanningen, is in veel gevallen extra versteviging nodig om binnen de garantievoorzwaarden te vallen. Op de pagina technische voorschriften is per productgroep de maximale overstek, overhang en overspanning aangegeven. Deze is meestal afhankelijk van bladdikte, materiaal en type randafwerking. In de aangegeven waardes is de standaard ondersteuning bij het desbetreffende type reeds meegenomen.

## Technische voorschriften

De technische voorschriften zijn opgesteld om risico op breuk, scheuren en dergelijke te voorkomen. De maatvoering is bepaald door ervaringen in de praktijk. Deze voorschriften betreffen verschillende aspecten, waaronder uitsparingen en vrijhangende delen. De technische voorschriften zijn verbonden met de garantie. Indien de maatvoering buiten de voorschriften valt, geeft Dekker geen garantie op het betreffende product.

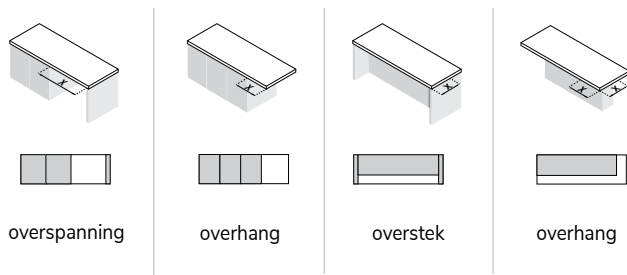

In de aangegeven situaties bij overhang, overstek en overspanning is het toepassen van extra ondersteuning en versterking vaak noodzakelijk. De maximalen van deze extra versterking staan bij de diverse materialen aangeven (tot 3 mm doorhangen valt binnen de tolerantie).

Indien het alsnog gewenst is om een specifieke uitvoering te realiseren die buiten de gegarandeerde waardes valt, zorgt de opdrachtgever zelf voor een voldoende dragende constructie om het overhangend deel te ondersteunen of kiest men voor een (stalen) frame.

In het Hoofdstuk frames worden hiervoor een aantal (standaard) oplossingen geboden.

Op de keukentekening geeft u aan welk deel vrijhangend is en waar de steun vanuit de keuken ophoudt. Iedere situatie is uniek, maar hou als algemene stelregel aan dat voor ieder vrijhangend deel minimaal een 2x zo groot deel aan extra versterking op de keuken moet liggen. Als het ontwerp een grotere overspanningen laat zien of u heeft een ander constructief vraagstuk, neem dan contact op met de binnendienst.

## Stollen onder verstek

Bij het ontwerp van een keuken bestaat de mogelijkheid om de overgang tussen blad en stollenwand in verstek te maken. De keuze hiervoor is puur esthetisch bij het doorlopen van geaderde patronen. Daarnaast brengt verstekkoppeling tussen blad en stollenwand extra risico's met zich mee zoals:

- > De scherpe verstekken zijn gevoeliger voor stoetschades in transport en bij montage
- > Wanneer de verstekken verlijmd worden, is dit vaak een starre verbinding. Door het zetten van de keuken of zakken van woning/vloer kan hier spanning op komen te staan met schade tot gevolg
- > Alle onderdelen (lengte blad, dikte als gevolg van) het productieproces. Bij het 'opsluiten' van een keuken tussen 2 stollen in verstek moet dan ook goed rekening gehouden worden met de tussenmaat en moeten de toleranties opgevangen worden door de buitenmaat.
- > Alle materialen zetten uit en krimpen, wat een verstekkoppeling tussen blad en stol soms onmogelijk maakt (bij hout gerelateerde producten)

Met het oog op bovenstaande punten, adviseren we te kiezen voor de klassieke (haakse) koppeling bij de stol.

# MATERIAAL

## eigenschappen

### Materialenindex

Elk materiaal heeft zijn eigen kenmerkende eigenschappen. Hoe kunt u uw klant een overzicht geven van alle mogelijkheden? Hem inspireren, méér bieden – en tevreden achterlaten? In de materialenindex ziet uw klant in één oogopslag de voordelen van de materialen, en hun prijsklasse. Bovenaan staat het toegankelijke TopLaminate®, onderaan materialen zoals Corian en Glass. Zo kunt u samen met uw klant het blad afstemmen op zijn smaak, het gebruik en zijn budget.



Uitsluitend producten  
als zodanig geduid zijn  
FSC®-gecertificeerd

KEUKENWERKBLADEN MATERIAALEIGENSCHAPPEN		ONDERHOUDS- VRIENDELIJK	LEVENS- DUUR	KRAS- BESTENDIG	HITTE- BESTENDIG	CHIP- VAST	Prijsindex oplopend
	TopLaminate®	■■■■□	■■■■□	■■■□□	■■■□□	■■■■■	<u>100</u>
	DecorTop®	■■■■□	■■■■□	■■■□□	■■■□□	■■■■■	
	TopCore®	■■■■□	■■■■□	■■■□□	■■■■□	■■■■■	
	Composietsteen	■■■■□	■■■■■	■■■■□	■■■□□	■■■□□	
	Graniet	■■■■□	■■■■■	■■■■□	■■■■□	■■■■□	
	Fenix®	■■■■□	■■■■□	■■■□□	■■■■□	■■■■■	
	Keramik	■■■■■	■■■■■	■■■■■	■■■■■	■■■■□	<u>150</u>
	Hout	■■■□□	■■■■□	■■■□□	■■■□□	■■■■■	
	Rvs	■■■■■	■■■■■	■■■□□	■■■■■	■■■■■	
	Corian®	■■■■□	■■■■■	■■■□□	■■■■□	■■■■■	
	Glass	■■■■□	■■■■■	■■■□□	■■■■■	■■■■□	<u>200</u>

Dekton heeft vergelijkbare eigenschappen als Evora Ceramics.

Dit bladmateriaal kan met duurzaam Greengridz geleverd worden. Voor Greengridz zijn minder grondstoffen nodig en bij de productie ligt de CO<sub>2</sub>-uitstoot 60% lager.

[www.dekkerzevenhuizen.nl](http://www.dekkerzevenhuizen.nl) **DEKKER**

# LEVERING

## orders

### Reguliere orders

Uw reguliere bestellingen worden eenmaal in de week, steeds op dezelfde dag, bij u afgeleverd. Accessoiresorders moeten tenminste twee dagen voor uw vaste leverdag zijn besteld. Bestellingen die Dekker later ontvangt, worden de eerstvolgende week geleverd. De levertijden van de maatwerkbladen verschillen. Ze staan vermeld in de catalogus bij de betreffende hoofdstukken. Uw contactpersoon bij de binnendienst kan u vertellen wat uw vaste leverdag is.

### Vrachtbrieven

Omdat u wordt gevraagd te tekenen voor ontvangst, is het goed om te controleren of ieder product ook echt is afgegeven. Telt u daarom bij aflevering of het aantal colli op de vrachtbrief overeenkomt met wat u krijgt. U heeft dan nog vijf dagen om de inhoud te controleren. Een eventuele incomplete uitlevering kunt u melden bij uw contactpersoon bij de binnendienst.

Is (een onderdeel van) een product bij aflevering beschadigd? Bewerk en/of plaats het dan niet, omdat anders de garantie komt te vervallen. Neemt u in zo'n geval contact op met een binnendienstmedewerker.

### Afhaaladres

Soms is het mogelijk de bestelde producten zelf af te halen. Belt u daar van tevoren over met een binnendienstmedewerker. Het afhaaladres is: Nijverheidscentrum 2, 2761 JP Zevenhuizen.

### LEVERDAGEN

#### Nederland

- = maandag
- = dinsdag
- = woensdag
- = donderdag
- = vrijdag

#### België

- = donderdag

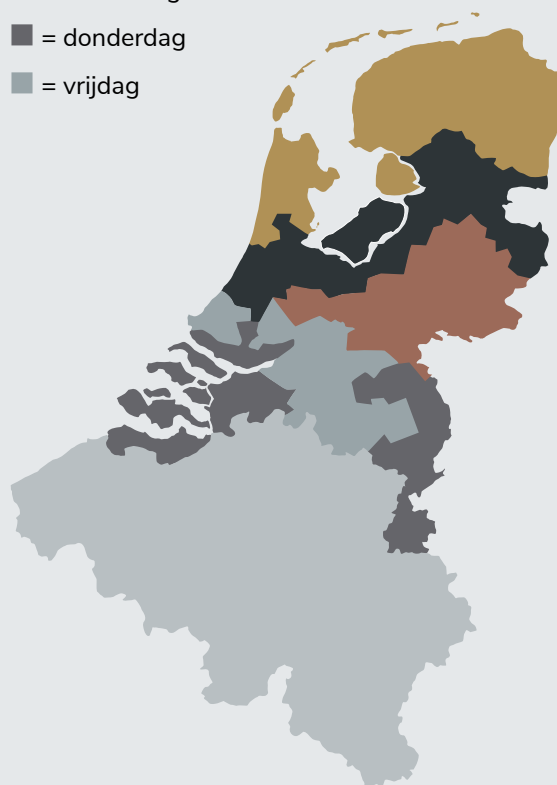

# MONTEURSCURSUSSEN

## en montagehandleidingen

---

### Gratis monteurscursussen

Dekker verzorgt ééndaagse cursussen voor uw keukenmonteurs. Er zijn twee cursussen: 'Werkbladen algemeen' en 'Steen'. Deze trainingen reiken beginnende én ervaren monteurs de gereedschappen aan die nodig zijn voor de juiste montage van keukenbladen en -accessoires. Na afloop kunnen zij verschillende voorkomende montageproblemen ter plekke en met minimale inspanning oplossen, zoals:

- > het verhelpen van dikteverschillen
- > het stellen van hoekverbindingen
- > het uitdeuken van spoelbakken zonder risico op roestvorming op lange termijn
- > het opvullen van putjes composiet en het op maat maken van smetplinten en achterwanden
- > het verwijderen van krassen in een spoelbak
- > het plaatsen van sifons

Tijdens de cursus staat ook een rondleiding door de fabriek op het programma door de fabriek in Zevenhuizen (algemeen) en Alphen a/d Rijn (steen). U kunt u kosteloos aanmelden bij Ingrid Jongeneel, [ijongeneel@dznet.nl](mailto:ijongeneel@dznet.nl). Vermeld in uw mail uw bedrijfsnaam en het aantal deelnemers.

### Montagehandleidingen

Bij vrijwel alle bladmaterialen wordt bij aflevering een boekje meegegeven met een verwijzing naar de digitale montagevoorschriften, gebruiks- en onderhoudsadviezen en garantievoorwaarden. U vindt deze voorschriften en adviezen ook op [www.dekkerzevenhuizen.nl/montage](http://www.dekkerzevenhuizen.nl/montage).

## garantie en retourname

---

### Quick Service

Als een blad tijdens de montage niet blijkt te passen, is het soms mogelijk om het mankement in onze fabrieken op te lossen. Voor kleine aanpassingen kunt u daarop wachten. Neemt u contact op met uw binnendienstmedewerker over de aard van de aanpassing.

### Vermaakorders

Heeft een aanpassing geen haast, of is de aanpassing ingrijpender, dan gaat u als volgt te werk:

1. U dient een verzoek in om een blad(deel) te vermaken. Dat kan bij uw binnendienstmedewerker. Uw contactpersoon kan u ook een kostenindicatie geven. U maakt vervolgens een afspraak om het blad(deel) op te laten halen.
2. U krijgt van ons een brief ter bevestiging. Als u die ondertekend terugstuurt, ontvangt u een retourbon met sticker. U plakt de sticker op het te vermaken artikel, en informeert Dekker als u de goederen klaar heeft staan om te worden opgehaald. Zorgt u ervoor dat het artikel goed verpakt is om beschadiging tijdens transport te voorkomen.
3. De chauffeur mag het artikel alleen meenemen als de retoursticker op de verpakking is aangebracht.
4. Zodra wij het te vermaken deel binnen hebben, ontvangt u van ons een orderbevestiging met alle relevante informatie.

**Bedenkt u wel: het vermaken van uw order is voor eigen risico. Dekker Zevenhuizen is niet aansprakelijk voor eventuele beschadigingen tijdens het vervoer en/of het vermaken van het blad.**

### Spoedorders accessoires

Als u de bestelde accessoires nodig heeft vóór uw vaste leverdag, kunt u ze per post laten versturen, zodat u ze binnen 24 uur in huis heeft. U kunt deze postzendingen ook rechtstreeks naar uw klant laten sturen. De voorwaarde voor postzendingen is dat het product verpakt kan worden in een van de postverzendozen tot maximaal 800 x 400 x 400 mm en een gewicht

heeft van niet meer dan 23 kg. De behandelingskosten bedragen € 15,-, tenzij de spoedbestelling nodig was door een fout van Dekker; in dat geval zijn de kosten vanzelfsprekend voor Dekker. Voor spoedleveringen kunt u terecht bij uw vaste binnendienstmedewerker.

### Service

In hoofdstuk 19 vindt u diverse servicewijzers die u kunnen helpen bij het oplossen van problemen. Mocht het nodig zijn, dan kunt u terugvallen op de het service-team van Dekker. U kunt een verzoek om service indienen per e-mail [dekkerservice@dznet.nl](mailto:dekkerservice@dznet.nl).

Is uw klacht gegrond en de garantietermijn nog niet verstreken, dan worden loon-, materiaal- en voorrij-kosten niet in rekening gebracht. Gevolgkosten, overlastkosten en dergelijke kunnen echter niet worden vergoed. Als de garantie al verlopen is of de klacht ongegrond blijkt, zal Dekker een vergoeding vragen voor loon-, materiaal- en voorrijkosten. Van de afhandeling van elk probleem wordt u natuurlijk op de hoogte gehouden.

### Garantie

Op alle producten uit de catalogus van Dekker Zevenhuizen wordt garantie gegeven. De algemene garantiebepalingen kunt u nalezen op [www.dekkerzevenhuizen.nl/voorwaarden](http://www.dekkerzevenhuizen.nl/voorwaarden).

De garantievoorwaarden voor de maatwerkbladen en spoelbakken vindt u op [www.dekkerzevenhuizen.nl/garantie](http://www.dekkerzevenhuizen.nl/garantie). De garantie geldt vanaf de week waarin de levering heeft plaatsgevonden. Die afleverdatum kunt u terugvinden op uw orderbevestiging of vrachtbrief.

Constaateert u een beschadiging aan een maatwerkblad, dan kunt u tot één week na de leverweek (zie orderbevestiging of vrachtbrief) nog reclameren. Na deze periode vervalt de reclamatietermijn. Voor spoelbakken in maatwerkbladen geldt een reclamatietermijn van 48 uur na de leverdag zoals vermeld op uw orderbevestiging of vrachtbrief.



De garantie wordt alleen gegeven op fabricagefouten, en geldt uitsluitend wanneer het blad of de accessoire volgens de aanwijzingen is gemonteerd en wordt onderhouden. Beschadigingen die ontstaan door fouten vóór of tijdens de montage, door (oneigenlijk) gebruik of door verkeerd onderhoud, kunt u dus niet vergoed krijgen.

### Retournames

Dekker Zevenhuizen neemt artikelen retour:

1. In geval van gegronde klachten die binnen de gestelde garantietermijn vallen en niet door de servicemonteur te verhelpen zijn.
2. Wanneer Dekker, ondanks alle zorgvuldigheid bij het verwerken, verpakken en transporteren van uw orders, producten heeft afgeleverd die beschadigd zijn of niet overeenkomen met de orderbevestiging.
3. Bij verkeerd bestelde producten. Dit gebeurt altijd in overleg met uw contactpersoon bij de binnendienst, en geldt uitsluitend voor keukenaccessoires in het standaardassortiment. De artikelen moeten door Dekker geleverd zijn, onbeschadigd in de originele, onbeschreven en onbeschadigde verpakking zitten en nog in de collectie van Dekker opgenomen zijn. Retouren worden gecrediteerd onder aftrek van € 20,- netto exclusief btw (retour- en behandelingskosten).
4. Artikelen dienen binnen 5 weken na aankoopdatum retour gestuurd te worden.
5. Artikelen die speciaal zijn besteld, buiten het assortiment om en artikelen waarbij een levertijd is vermeld kunnen niet worden geretourneerd.
6. De artikelen moeten door Dekker geleverd zijn, onbeschadigd in de originele, onbeschreven en onbeschadigde verpakking zitten en nog in de collectie van Dekker opgenomen zijn.

**Belangrijk: artikelen die niet meer in de catalogus staan, worden niet retour genomen.**

De procedure voor retournames is als volgt:

1. U vult het retourformulier in wanneer u het product

fysiek in ons magazijn heeft staan.

2. Het retourformulier doet u bij het artikel of de artikelen die u retour wilt sturen. Retourzendingen worden standaard binnen drie weken na uw bericht opgehaald.
3. De chauffeur mag de goederen alleen retour nemen als het retourformulier is bijgevoegd.
4. De geretourneerde artikelen worden gecontroleerd. Creditering volgt automatisch als de claim gegrond is. Bij een ongegronde claim neemt uw vaste contactpersoon op de binnendienst contact met u op. Eenmaal geretourneerde artikelen kunnen helaas niet meer herleverd worden.

### Heeft u een serviceaanvraag?

Vul het formulier Serviceaanvraag (hoofdstuk 19 of digitaal op [www.dekkerzevenhuizen.nl/klantportaal](http://www.dekkerzevenhuizen.nl/klantportaal)) in en stuur het ingevulde formulier naar:

**[dekkerservice@dznet.nl](mailto:dekkerservice@dznet.nl)**

# DUURZAAM

## Dekker

**DEKKER**  
SINCE 1930



### Duurzaamheid

Dekker Zevenhuizen heeft als familiebedrijf duurzaamheid hoog in het vaandel staan. Die zorg voor het milieu gaat verder dan alleen de producten. We kijken ook naar het productieproces, het personeel en de omgeving. Daarom heeft Dekker al jaren het ISO 9001- en 14001-certificaat: het milieumanagementsysteem dat structureel aandacht besteedt aan milieu in de hele bedrijfsvoering. Bovendien is Dekker aangesloten bij MVO Nederland. Met het MVO Nederland-manifest onderschrijft Dekker dat bij alle bedrijfsbeslissingen wordt gestreefd naar een zorgvuldige balans tussen people, planet en prosperity, en dat bij de inkoop van producten en diensten sterk wordt gelet op sociale- en milieuaspecten.

### Corporate Social Responsibility-rapport

Dekker behoort tot de koplopers als het gaat om MVO. Dat is gebleken uit het, door MVO-register Nederland geverifieerde, Corporate Social Responsibility-rapport. U kunt dit rapport opvragen via [www.dekkerzevenhuizen.nl/duurzaam-dekker](http://www.dekkerzevenhuizen.nl/duurzaam-dekker) of op [www.mvo-register.nl](http://www.mvo-register.nl)

### Certificering maatwerk

Onze producten hebben verschillende certificaten die u de garantie geven van duurzaamheid in de breedste zin van het woord.



### FSC®-certificaat

De Forest Stewardship Council (FSC®) is een internationale organisatie die zich inzet voor het behoud en een verantwoord beheer van bossen wereldwijd. Alleen FSC®-gecertificeerde bedrijven kunnen FSC®-producten verkopen. Dekker Zevenhuizen is gecertificeerd, en verschillende van onze producten dragen het FSC®-keurmerk, zoals onze Solid Wooden keukenbladen, MDF voor achterwanden en Greengridz bladen. U heeft dan ook de zekerheid dat dit hout afkomstig is uit verantwoord beheerde bossen.



### CARB2

Greengridz voldoet aan de allerstrengste normen voor samengestelde houtproducten, zoals die zijn vastgelegd door de California Air Resources Board (CARB). Dat betekent dat de emissie van formaldehyde minder dan 0,08 ppm is! Daarmee is Greengridz een van de eerste plaatmaterialen die aan de hoge eisen voldoet.



### Nordic Swan Ecolabel

Nordic Swan Ecolabel is een milieukeurmerk dat strenge milieueisen stelt in alle relevante fasen van de levenscyclus van een product. Ook zijn er harde eisen voor de chemicaliën die worden gebruikt in de producten. Het Nordic Swan Ecolabel is een milieukeurregeling voor met name de Scandinavische landen maar wordt in toenemende mate ook in andere landen gevraagd. Het keurmerk heeft als doel om de impact van productie en consumptie van goederen op het milieu te verlagen.



### NSF-certificaat

NSF is wereldwijd de grootste, onafhankelijke keuringsdienst op het gebied van volksgezondheid. De instantie inspecteert periodiek - en onaangekondigd - of de producten voldoen aan de normen. Het certificaat vertelt u dat het plaatmateriaal Evora Quartz en Corian veilig zijn in contact met voedsel.



### Greenguard

Greenguard is een label van UL Environment. Het certificaat bewijst dat het plaatmateriaal voldoet aan de strengste richtlijnen op het gebied van vervuulende stoffen in het binnenmilieu. Zo dragen ze bij aan het creëren van een gezond woonklimaat. Het plaatmateriaal Fenix®, Evora Quartz en Corian zijn Greenguard gecertificeerd.

Het Greenguard Gold-label verzekert u ervan dat de producten ook geschikt zijn voor de omgevingen als scholen en ziekenhuizen. De richtlijnen voor het gebruik van chemicaliën zijn dan strenger, en er is minder uitstoot toegestaan.

Plaatmaterialen van Evora Quartz zijn Greenguard Gold gecertificeerd.



### AMK

AMK is opgericht in 1956 en is de handels- en servicevereniging voor de gehele keukenbranche. Het heeft meer dan 140 aangesloten bedrijven. Het zijn stuk voor stuk bekende fabrikanten van keukenmeubelen, elektrische / inbouwapparatuur, werkbladen, spoelbakken, accessoires en hun toeleveranciers, de handelscoöperaties voor keukens en servicebedrijven in de keukenbranche. Het AMK is betrokken op het gebied van technologie & standaardisatie en internationalisering en streeft de volgende doelen na:

- > Bevordering van de vraag naar individueel geplande (inbouw)keukens
- > Sectoroverschrijdende, fabrikantneutrale ondersteuning en promotie van bedrijven die actief zijn in de keukenindustrie
- > Definitie van de normen van moderne keukens op het gebied van ergonomie, comfort, energie-efficiëntie, enz.
- > Ontwikkeling van en deelname aan (internationale) normen, richtlijnen en voorschriften voor keukens om foutkosten en klachten te vermijden



### TruStone

De maatschappij en de Nederlandse en Vlaamse overheid verwachten dat bedrijven zich inspannen voor Internationaal Maatschappelijk Verantwoord Ondernemen en duurzaam ketenbeheer. Bovendien is dit vastgelegd in internationale richtlijnen en verplichtingen zoals de uitgangspunten van de Verenigde Naties voor Bedrijfsleven en Mensenrechten, de Richtlijnen voor Multinationale Ondernemingen van de Organisatie voor Economische Samenwerking en Ontwikkeling (OESO) en de fundamentele arbeidsnormen van de International Labour Organization (ILO). De Nederlandse en Vlaamse natuursteensector hebben samen met de Nederlandse en Vlaamse Overheid, ngo's en vakbonden afspraken vastgelegd voor een meer verantwoorde productie en inkoop van natuursteen. Dit gezamenlijk initiatief wordt 'Initiatief TruStone' genoemd.

## Voordelen



Uitgebreide kleurencollectie



Scherp geprijsd



Duurzaam met Greengridz



Watervast



Semi onderbouw

## Iconen



Conditiegroep waaronder dit artikel valt. Sommige artikelen hebben een afwijkende korting, dit wordt apart vermeld.



Maximale lengtemaat



Maximale breedtemaat



Geaderd patroon. Loopt standaard niet door bij overgangen in bladdelen



Krassen sneller zichtbaar (door combinatie kleur en structuur)



Niet leverbaar in AMWD (multiplex met waterkering)



Bij verschil in lichtinval kan optisch kleurverschil ontstaan



Dessin bevat knoesten



Nerfrichting



Groot kleurverloop in de plaat. Let op bij koppelnaaden



Decor bevat decoratieve krassen



Nieuwe kleur in de collectie

## Keurmerken



Carb2



FSC®-certificaat



Nordic Swan Ecolabel (geldt alleen in combinatie met Greengridz)



AMK

Voor toelichting zie voorwoord pagina 1.24 en 1.25



# TOPLAMINATE

## **Inhoud**

- 2.3 Kleurenoverzicht
- 2.16 Speciale achterwandkleuren
- 2.19 Productinformatie

## **Greengridz**

- 2.22 Greengridz
- 2.23 Greengridz hoekverbindingen
- 2.24 Greengridz randafwerkingen
- 2.25 Greengridz extra bewerkingen

## **Multiplex**

- 2.26 AMWD 32
- 2.27 AMWD extra bewerkingen
- 2.28 RM (recht multiplex)
- 2.29 RM hoekverbindingen
- 2.30 RM randafwerkingen
- 2.31 RM extra bewerkingen

## **Spaanplaat**

- 2.32 RS (recht spaanplaat)
- 2.33 RS randafwerkingen
- 2.34 RS extra bewerkingen

## **Achterwanden**

- 2.36 Achterwanden
- 2.37 Achterwanden - extra bewerkingen en profielen

## **Stollenwanden**

- 2.38 Greengridz stollenwanden
- 2.41 Multiplex stollenwanden



Werkblad TopLaminate DE 2620 Sandy Gravel | spoelbak Lanesto Lyse

Unikleuren		kleurstaal	volledige plaat
Kleur: <b>U 11026 TC</b> (U1026 TC) Cristal Max. afmeting*: _____			
Kleur: <b>U 16002 MP</b> (U1191 MP) Congo Max. afmeting*: Bijzonderheden: _____			

Houtrepro's		kleurstaal	volledige plaat
Kleur: <b>669 R</b> Willow Max. afmeting*: Bijzonderheden: _____			
Kleur: <b>DE 5901</b> Nordic Wood Max. afmeting*: Bijzonderheden: _____			
Kleur: <b>DE 5902</b> Cosy Oak Max. afmeting*: Bijzonderheden: _____			
Kleur: <b>DE 5977</b> Roots Max. afmeting*: Bijzonderheden: _____			
Kleur: <b>H 1145 ST22</b> Soft Oak Max. afmeting*: Bijzonderheden: _____			

\*Bij Greengridz zijn de maximale afmetingen 5100 x 1200 mm, zie pagina 2.18  
 Hoewel de foto's in dit hoofdstuk u een goed beeld geven van onze kleuren, kunnen deze in werkelijkheid enigszins afwijken. Raadpleeg altijd uw monsters.

Houtrepro's	kleurstaal	volledige plaat
Kleur: <b>H 1146 ST22</b> <b>Lord</b> Max. afmeting*: 4000 x 1200 5100 x 600 Bijzonderheden:		
Kleur: <b>H 2032 ST10</b> <b>Quiet Oak</b> Max. afmeting*: 4000 x 1200 5100 x 600 Bijzonderheden:		
Kleur: <b>H 3157 ST12</b> <b>Iroko</b> Max. afmeting*: 4000 x 1200 5100 x 600 Bijzonderheden:		
Kleur: <b>H 3766 ST22</b> <b>Wengé</b> Max. afmeting*: 4000 x 1200 5100 x 600 Bijzonderheden:		
Kleur: <b>R 20027 RT</b> <b>(R4262RT) Frame</b> Max. afmeting*: 4000 x 1200 5100 x 600 Bijzonderheden:		
Kleur: <b>R 20028 RT</b> <b>(R4263RT) Walnut</b> Max. afmeting*: 4000 x 1200 5100 x 600 Bijzonderheden:		
Kleur: <b>R 20029 RT</b> <b>(R4264RT) Original</b> Max. afmeting*: 4000 x 1200 5100 x 600 Bijzonderheden:		
Kleur: <b>R 20041 RT</b> <b>(R4289RT) Temper</b> Max. afmeting*: 4000 x 1200 5100 x 600 Bijzonderheden:		

\*Bij Greengridz zijn de maximale afmetingen 5100 x 1200 mm, zie pagina 2.18  
 Hoewel de foto's in dit hoofdstuk u een goed beeld geven van onze kleuren, kunnen deze in werkelijkheid enigszins afwijken. Raadpleeg altijd uw monsters.



Houtrepro's	kleurstaal	volledige plaat
Kleur: <b>R 20061 FG</b> (R4366FG) Dakota Max. afmeting*: 4000 x 1200 5100 x 600 Bijzonderheden: ARWD		
Kleur: <b>R 20065 FG</b> (R4371FG) Script Max. afmeting*: 4000 x 1200 5100 x 600 Bijzonderheden: ARWD		
Kleur: <b>R 30021 RT</b> (R4896RT) Early Max. afmeting*: 4000 x 1200 5100 x 600 Bijzonderheden:		
Kleur: <b>R 30023 MO</b> (R5151MO) Tub Max. afmeting*: 4000 x 1200 5100 x 600 Bijzonderheden:		
Kleur: <b>R 37003 FG</b> (R5643FG) Elm Weed Max. afmeting*: 4000 x 1200 5100 x 600 Bijzonderheden: ARWD		

\*Bij Greengridz zijn de maximale afmetingen 5100 x 1200 mm, zie pagina 2.18  
 Hoewel de foto's in dit hoofdstuk u een goed beeld geven van onze kleuren, kunnen deze in werkelijkheid enigszins afwijken. Raadpleeg altijd uw monsters.

Steenrepro's		kleurstaal	volledige plaat
Kleur: <b>1931 C</b> <b>Mixed Grey</b> Max. afmeting*: <b>4000</b> <b>1200</b> Bijzonderheden:			
Kleur: <b>2502 F</b> <b>Quirky Grey</b> Max. afmeting*: <b>4000</b> <b>1200</b> Bijzonderheden:			
Kleur: <b>3243-60</b> <b>Groove</b> Max. afmeting*: <b>4000</b> <b>1200</b> <b>5100</b> <b>600</b>			
Kleur: <b>5026 T</b> <b>Curious</b> Max. afmeting*: <b>4000</b> <b>1200</b>			
Kleur: <b>5133 S</b> <b>Primeval</b> Max. afmeting*: <b>4000</b> <b>1200</b> <b>5100</b> <b>600</b> Bijzonderheden:			
Kleur: <b>5568 P</b> <b>Terra</b> Max. afmeting*: <b>4000</b> <b>1200</b>			
Kleur: <b>6080 P</b> <b>Marbelous</b> Max. afmeting*: <b>4000</b> <b>1200</b> Bijzonderheden:			
Kleur: <b>DE 2378</b> <b>Balance</b> Max. afmeting*: <b>4000</b> <b>1200</b> <b>5100</b> <b>600</b> Bijzonderheden:			

\*Bij Greengridz zijn de maximale afmetingen 5100 x 1200 mm, zie pagina 2.18  
 Hoewel de foto's in dit hoofdstuk u een goed beeld geven van onze kleuren, kunnen deze in werkelijkheid enigszins afwijken. Raadpleeg altijd uw monsters.

Steenrepro's	kleurstaal	volledige plaat
Kleur: <b>DE 2380</b> <b>Wave</b> Max. afmeting*: 4000 x 1200 5100 x 600 Bijzonderheden:		
Kleur: <b>DE 2381</b> <b>Statue White</b> Max. afmeting*: 4000 x 1200 5100 x 600 Bijzonderheden:		
Kleur: <b>DE 2382</b> <b>Statue Black</b> Max. afmeting*: 4000 x 1200 5100 x 600 Bijzonderheden:		
Kleur: <b>DE 2390</b> <b>Rocky</b> Max. afmeting*: 4000 x 1200 5100 x 600 Bijzonderheden:		
Kleur: <b>DE 2391</b> <b>Empire Black</b> Max. afmeting*: 4000 x 1200 5100 x 600 Bijzonderheden:		
Kleur: <b>DE 2392</b> <b>Statue Grey</b> Max. afmeting*: 4000 x 1200 5100 x 600 Bijzonderheden:		
Kleur: <b>DE 2393</b> <b>Inverno</b> Max. afmeting*: 4000 x 1200 5100 x 600 Bijzonderheden:		
Kleur: <b>DE 2394</b> <b>Invictus</b> Max. afmeting*: 4000 x 1200 5100 x 600 Bijzonderheden:		

















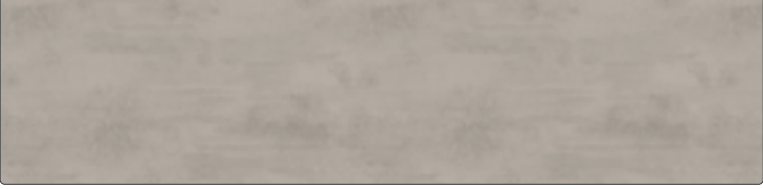















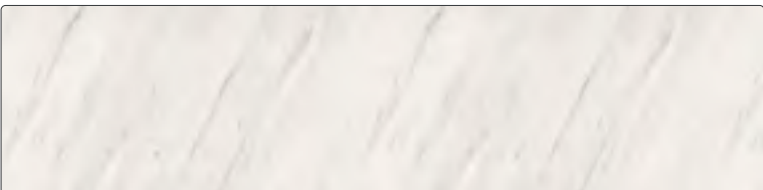

\*Bij Greengridz zijn de maximale afmetingen 5100 x 1200 mm, zie pagina 2.18  
 Hoewel de foto's in dit hoofdstuk u een goed beeld geven van onze kleuren, kunnen deze in werkelijkheid enigszins afwijken. Raadpleeg altijd uw monsters.

Steenrepro's	kleurstaal	volledige plaat
Kleur: <b>DE 2611</b> <b>Terrazzo Classic</b> Max. afmeting*: Bijzonderheden:		
Kleur: <b>DE 2612</b> <b>Terrazzo Grey</b> Max. afmeting*: Bijzonderheden:		
Kleur: <b>DE 2613</b> <b>Subtile</b> Max. afmeting*: Bijzonderheden:		
Kleur: <b>DE 2615</b> <b>Solid</b> Max. afmeting*: Bijzonderheden:		
Kleur: <b>DE 2617</b> <b>Raw Black</b> Max. afmeting*: Bijzonderheden:		
Kleur: <b>DE 2618</b> <b>Green River</b> Max. afmeting*: Bijzonderheden:		
Kleur: <b>DE 2619</b> <b>Pirna</b> Max. afmeting*:		
Kleur: <b>DE 2620</b> <b>Sandy Gravel</b> Max. afmeting*:		



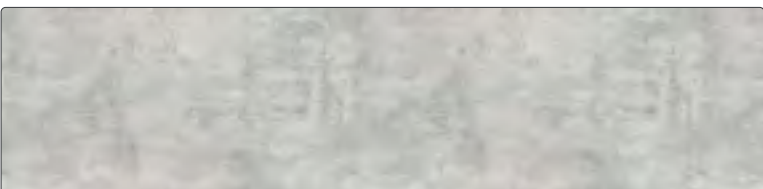



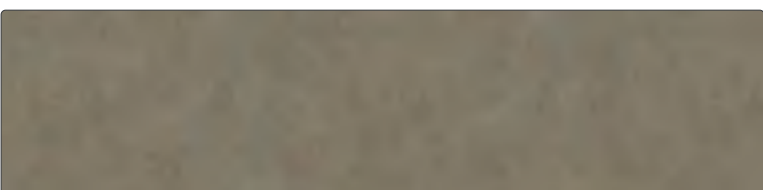





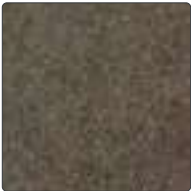
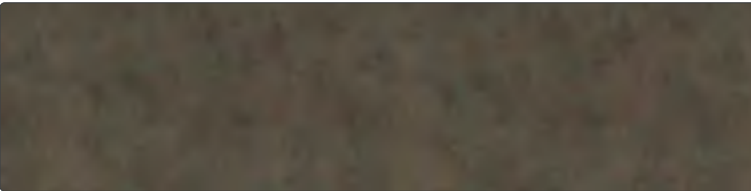

\*Bij Greengridz zijn de maximale afmetingen 5100 x 1200 mm, zie pagina 2.18  
 Hoewel de foto's in dit hoofdstuk u een goed beeld geven van onze kleuren, kunnen deze in werkelijkheid enigszins afwijken. Raadpleeg altijd uw monsters.

Steenrepro's	kleurstaal	volledige plaat
Kleur: <b>DE 2800</b> <b>Cobalt Black</b> Max. afmeting*: Bijzonderheden:		
Kleur: <b>F 094 ST9</b> <b>Brown Tide</b> Max. afmeting*: Bijzonderheden:		
Kleur: <b>F 095 ST87</b> <b>Riverstone</b> Max. afmeting*:		
Kleur: <b>F 105 ST15</b> <b>Marmer White</b> Max. afmeting*: Bijzonderheden:		
Kleur: <b>F 121 ST76</b> <b>Shadow</b> Max. afmeting*:		
Kleur: <b>F 187 ST76</b> <b>Industrial</b> Max. afmeting*:		
Kleur: <b>F 275 ST15</b> <b>Astro</b> Max. afmeting*: Bijzonderheden:		
Kleur: <b>F 628 ST16</b> <b>Charred Stone</b> Max. afmeting*:		

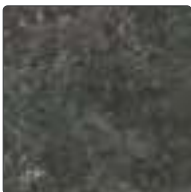
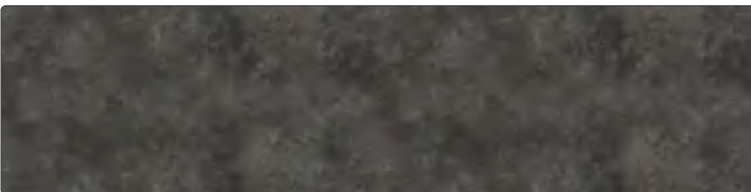

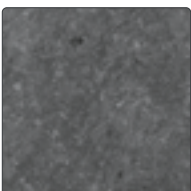
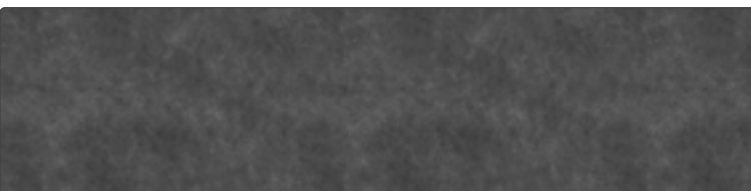



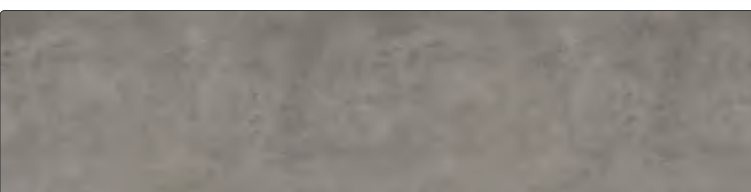

\*Bij Greengridz zijn de maximale afmetingen 5100 x 1200 mm, zie pagina 2.18  
 Hoewel de foto's in dit hoofdstuk u een goed beeld geven van onze kleuren, kunnen deze in werkelijkheid enigszins afwijken. Raadpleeg altijd uw monsters.

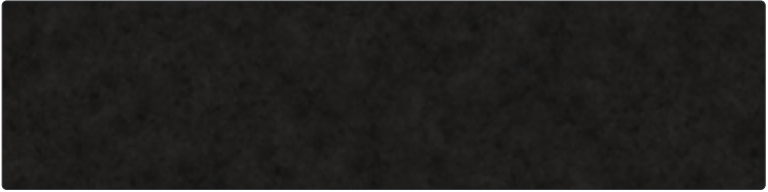
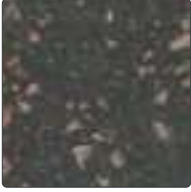
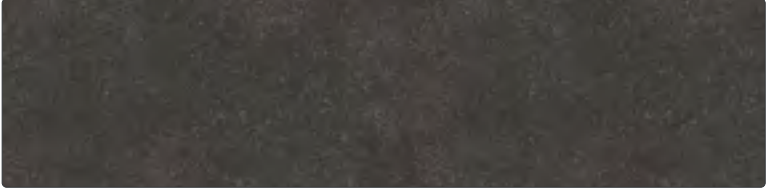
Steenrepro's	kleurstaal	volledige plaat
Kleur: <b>F 629 ST16</b> <b>Metallic Black</b> Max. afmeting*:  		
Kleur: <b>F 638 ST16</b> <b>Move</b> Max. afmeting*:  		
Kleur: <b>F 641 ST16</b> <b>Grey Wash</b> Max. afmeting*:  		
Kleur: <b>F 76028 BR</b> <b>(R6234BR) Iron Man</b> Max. afmeting*:   Bijzonderheden:  		
Kleur: <b>F 76037 FG</b> <b>Rust Brown</b> Max. afmeting*:   Bijzonderheden: 		
Kleur: <b>F 812 ST76</b> <b>Fairy White</b> Max. afmeting*:   Bijzonderheden:  		
Kleur: <b>S 60005 VO</b> <b>Minerva</b> Max. afmeting*:   Bijzonderheden: 		
Kleur: <b>S 62009 FG</b> <b>(R6461FG) Sirocco</b> Max. afmeting*:   Bijzonderheden: 		

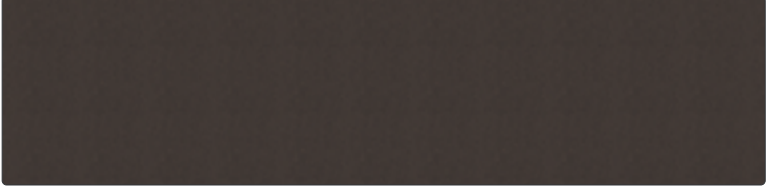
\*Bij Greengridz zijn de maximale afmetingen 5100 x 1200 mm, zie pagina 2.18  
 Hoewel de foto's in dit hoofdstuk u een goed beeld geven van onze kleuren, kunnen deze in werkelijkheid enigszins afwijken. Raadpleeg altijd uw monsters.

Steenrepro's	kleurstaal	volledige plaat
Kleur: <b>S 61008 TC</b> <b>(6216TC) Brasilia</b> Max. afmeting*:  		
Kleur: <b>S 62010 FG</b> <b>(R6462FG) Mixture</b> Max. afmeting*:   Bijzonderheden: 		
Kleur: <b>S 68004 VO</b> <b>Atlas</b> Max. afmeting*:  		
Kleur: <b>S 68013 TC</b> <b>(R6424TC) System</b> Max. afmeting*:  		
Kleur: <b>S 68021 VV</b> <b>(R6520VV) Strong</b> Max. afmeting*:   Bijzonderheden: 		

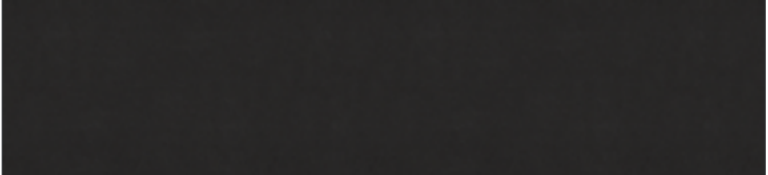
\*Bij Greengridz zijn de maximale afmetingen 5100 x 1200 mm, zie pagina 2.18  
 Hoewel de foto's in dit hoofdstuk u een goed beeld geven van onze kleuren, kunnen deze in werkelijkheid enigszins afwijken. Raadpleeg altijd uw monsters.

Fantasiedecors		kleurstaal	volledige plaat
Kleur:	<b>2483 V</b> <b>(F329ST15) Pluto</b>		
Max. afmeting*:	<b>4000</b> <b>1200</b> <b>5100</b> <b>600</b>		
Kleur:	<b>DE 2610</b> <b>Variety</b>		
Max. afmeting*:	<b>4000</b> <b>1200</b> <b>5100</b> <b>600</b>		
Kleur:	<b>F 73010 TC</b> <b>(F7684TC) Fino</b>		
Max. afmeting*:	<b>4000</b> <b>1200</b> <b>5100</b> <b>600</b>		
Kleur:	<b>F 76016 MP</b> <b>(F7654MP) Harvest</b>		
Max. afmeting*:	<b>4000</b> <b>1200</b> <b>5100</b> <b>600</b>		
Kleur:	<b>F 79001 MP</b> <b>(F8340MP) Magnetic</b>		
Max. afmeting*:	<b>4000</b> <b>1200</b> <b>5100</b> <b>600</b>		
Bijzonderheden:			

\*Bij Greengridz zijn de maximale afmetingen 5100 x 1200 mm, zie pagina 2.18  
 Hoewel de foto's in dit hoofdstuk u een goed beeld geven van onze kleuren, kunnen deze in werkelijkheid enigszins afwijken. Raadpleeg altijd uw monsters.



#GREENGRIDZ CO<sup>2</sup> EMISSIE VERGELEKEN MET MULTIPLEX



Voor de productie van Greengridz werkbladen zijn werkelijk minder grondstoffen nodig (1:3)



MULTIPLEX **75,30** (CO<sup>2</sup>)

GREENGRIDZ **15,91** (CO<sup>2</sup>)

Voor Greengridz is minder transport nodig van grondstoffen.



Tijdens het productie proces is veel minder energie nodig dan bij multiplex.



CO<sup>2</sup> emissie voor transport.

MULTIPLEX **24,66** (CO<sup>2</sup>)

GREENGRIDZ **3,27** (CO<sup>2</sup>)

Door het gewicht van Greengridz kost het transport naar distributiecentrum / winkel significant minder energie.



Distributiecentrum of winkel



Het voordeel van het lichte gewicht van Greengridz werkt ook door in het transport naar de eindgebruiker.



Totaal CO<sup>2</sup> emissie:

MULTIPLEX **130,95** (CO<sup>2</sup>)

GREENGRIDZ **53,45** (CO<sup>2</sup>)



Kleur	max. lengte (mm)	motief	AMWD	bijzonderheden
1931 C Mixed Grey	4000	Steenrepro	ja	
2483 V (F329ST15) Pluto	4000	Fantasiedecor	ja	
2502 F Quirky Grey	4000	Steenrepro	ja	
3243-60 Groove	5100	Steenrepro	ja	
5026 T Curious	4000	Steenrepro	ja	
5133 S Primeval	5100	Steenrepro	ja	
5568 P Terra	4000	Steenrepro	ja	
6080 P Marbelous	4000	Steenrepro	ja	
669 R Willow	4000	Houtrepro	ja	
DE 2378 Balance	5100	Steenrepro		
DE 2380 Wave	5100	Steenrepro	ja	
DE 2381 Statue White	5100	Steenrepro	ja	
DE 2382 Statue Black	5100	Steenrepro		
DE 2390 Rocky	5100	Steenrepro	ja	
DE 2391 Empire Black	5100	Steenrepro		
DE 2392 Statue Grey	5100	Steenrepro	ja	
DE 2393 Inverno	5100	Steenrepro	ja	
DE 2394 Invictus	5100	Steenrepro		
DE 2610 Variety	5100	Fantasiedecor	ja	
DE 2611 Terrazzo Classic	5100	Steenrepro		
DE 2612 Terrazzo Grey	5100	Steenrepro		
DE 2613 Subtile	5100	Steenrepro		
DE 2615 Solid	5100	Steenrepro		
DE 2617 Raw Black	5100	Steenrepro		
DE 2618 Green River	5100	Steenrepro		
DE 2619 Pirna	5100	Steenrepro	ja	
DE 2620 Sandy Gravel	5100	Steenrepro	ja	
DE 2800 Cobalt Black	5100	Steenrepro	ja	
DE 5901 Nordic Wood	5100	Houtrepro	ja	
DE 5902 Cosy Oak	5100	Houtrepro	ja	
DE 5977 Roots	5100	Houtrepro	ja	
F 094 ST9 Brown Tide	5100	Steenrepro	ja	
F 095 ST87 Riverstone	5100	Steenrepro	ja	
F 105 ST15 Marmer White	5100	Steenrepro		
F 121 ST76 Shadow	5100	Steenrepro	ja	
F 187 ST76 Industrial	5100	Steenrepro	ja	
F 275 ST15 Astro	5100	Steenrepro	ja	
F 628 ST16 Charred Stone	5100	Steenrepro	ja	
F 629 ST16 Metallic Black	5100	Steenrepro	ja	
F 638 ST16 Move	5100	Steenrepro	ja	
F 641 ST16 Grey Wash	5100	Steenrepro	ja	
F 73010 TC (F7684TC) Fino	5100	Fantasiedecor	ja	
F 76016 MP (F7654MP) Harvest	5100	Fantasiedecor	ja	
F 76028 BR (R6234BR) Iron Man	5100	Steenrepro		
F 76037 FG Rust Brown	5100	Steenrepro	ja	
F 79001 MP (F8340MP) Magnetic	5100	Fantasiedecor	ja	
F 812 ST76 Fairy White	5100	Steenrepro	ja	
H 1145 ST22 Soft Oak	5100	Houtrepro	ja	
H 1146 ST22 Lord	5100	Houtrepro	ja	
H 2032 ST10 Quiet Oak	5100	Houtrepro	ja	

Kleur	max. lengte (mm)	motief	AMWD	bijzonderheden
H 3157 ST12 Iroko	5100	Houtrepro	ja	
H 3766 ST22 Wengé	5100	Houtrepro		
R 20027 RT (R4262RT) Frame	5100	Houtrepro	ja	  
R 20028 RT (R4263RT) Walnut	5100	Houtrepro		  
R 20029 RT (R4264RT) Original	5100	Houtrepro	ja	  
R 20041 RT (R4289RT) Temper	5100	Houtrepro	ja	  
R 20061 FG (R4366FG) Dakota	5100	Houtrepro		
R 20065 FG (R4371FG) Script	5100	Houtrepro		
R 30021 RT (R4896RT) Early	5100	Houtrepro	ja	
R 30023 MO (R5151MO) Tub	5100	Houtrepro	ja	
R 37003 FG (R5643FG) Elm Weed	5100	Houtrepro		
S 60005 VO Minerva	5100	Steenrepro		
S 62009 FG (R6461FG) Sirocco	5100	Steenrepro		
S 61008 TC (R6216TC) Brasilia	5100	Steenrepro	ja	
S 62010 FG (R6462FG) Mixture	5100	Steenrepro		
S 68004 VO Atlas	5100	Steenrepro	ja	
S 68013 TC (R6424TC) System	5100	Steenrepro	ja	
S 68021 VV (R6520VV) Strong	5100	Steenrepro	ja	
U 11026 TC (U1026TC) Cristal	5100	Unikleur	ja	
U 16002 MP (U1191MP) Congo	5100	Unikleur		

### Uitleg iconen

- Krassen sneller zichtbaar (door combinatie kleur en structuur)
- Niet leverbaar in AMWD (multiplex met waterkering)
- Bij verschil in lichtinval kan optisch kleurverschil ontstaan
- Dessin bevat knoesten
- Geaderd patroon. Loopt standaard niet door bij overgangen van bladdelen. Wel in de randafwerking
- Nerfrichting
- Decor bevat decoratieve krassen
- Nieuwe kleur in de collectie
- Groot kleurverloop in de plaat, van donker naar licht of een ader. Dit is op een monsterstuk niet goed zichtbaar. Met name bij koppelverbindingen kan een groot contrast of kleurverschil ontstaan. Vermeldt dit altijd tijdens het verkoopgesprek.

**Uitlopende kleuren 2023** (leverbaar zolang de voorraad strekt)  
DE 2802 Universe

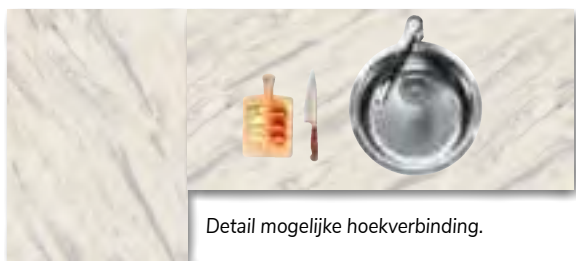

Detail mogelijke hoekverbinding.

Let op: door een combinatie van lichtinval en structuur kan er bij een hoekverbinding optisch kleurverschil ontstaan tussen de bladdelen.

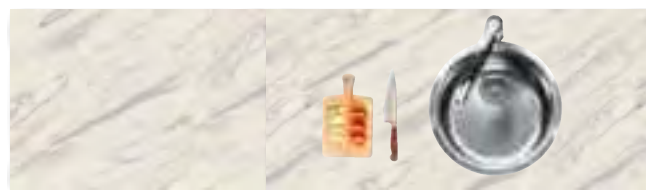

Detail mogelijke bladverbinding: bladtekening loopt niet standaard door.

### Kleuren buiten de standaardcollectie

Behalve de kleuren in het kleurenoverzicht kan Dekker Zevenhuizen vaak ook andere in Nederland gangbare kleuren leveren. Deze niet-standaardkleuren zijn leverbaar in alle uitvoeringen. Informeer bij de binnendienst naar de beschikbaarheid van de kleur (voor meerprijs per opstelling zie "extra bewerkingen"). Let op: Deze kleuren zijn door Dekker niet getest op kras- en vlekgevoeligheid, vooral bij matte kleuren kan dit een probleem zijn. Geen reclamatie hierop mogelijk.

Bladen buiten de collectie worden per commissie besteld. Annuleren is niet mogelijk. Houdt u twee weken extra levertijd aan.

2

Easy		kleurstaal	volledige plaat
Kleur: <b>DE 1400 Sparkle Gold</b> Max. afmeting: <b>4000 1200</b> Bijzonderheden:			
Kleur: <b>DE 1401 Sparkle Copper</b> Max. afmeting: <b>4000 1200</b> Bijzonderheden:			
Kleur: <b>DE 1402 Sparkle Brown</b> Max. afmeting: <b>4000 1200</b> Bijzonderheden:			
Kleur: <b>DE 9400 Cool Metal</b> Max. afmeting: <b>4000 1200</b> Bijzonderheden:			
Kleur: <b>DE 9401 Graphic Silver</b> Max. afmeting: <b>4000 1200</b> Bijzonderheden:			
Kleur: <b>DE 9402 Warm Metal</b> Max. afmeting: <b>4000 1200</b> Bijzonderheden:			

Speciale achterwandkleuren zijn krasgevoelig (geen garantie!), kunnen niet worden gebogen en zijn uitsluitend geschikt voor achterwanden.

Hoewel de foto's in dit hoofdstuk u een goed beeld geven van onze kleuren, kunnen deze in werkelijkheid enigszins afwijken. Raadpleeg altijd uw monsters.

**Classic**      kleurstaal      volledige plaat

Kleur: **M 9510 SM**  
**Brushed Argentum**  
Max. afmeting: **2000** x **1200**  
Bijzonderheden:

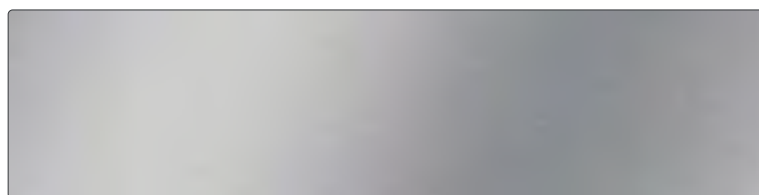
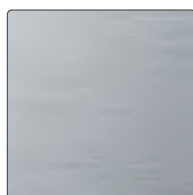

Kleur: **M 9610 SM**  
**Brushed Mirror**  
Max. afmeting: **2000** x **1200**  
Bijzonderheden:

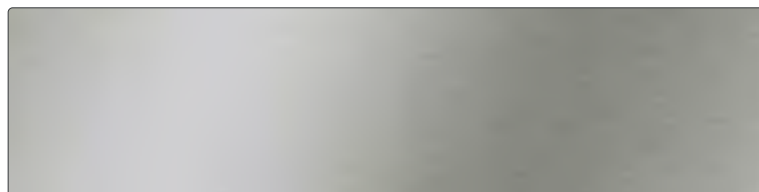
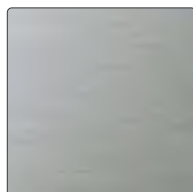

2

Speciale achterwandkleuren zijn krasgevoelig (geen garantie!), kunnen niet worden gebogen en zijn uitsluitend geschikt voor achterwanden.

Hoewel de foto's in dit hoofdstuk u een goed beeld geven van onze kleuren, kunnen deze in werkelijkheid enigszins afwijken. Raadpleeg altijd uw monsters.



Achterwand TopLaminate DE 1401 Sparkle Copper | Werkblad TopLaminate DE 2610 Variety

## Materiaal

### Samenstelling

#### Toplaag

hpl (high pressure laminate): meerdere, met melaminehars doordrenkte lagen kraftpapier die onder hoge druk zijn samengeperst



#### Basismateriaal

watervast verlijmd Greengridz, multiplex of spaanplaat

#### Productomschrijving

(max.) afmetingen:

Multiplex en spaanplaat: 5100 x 600 mm en 4000 x 1200 mm  
 Greengridz: 5100 x 1200 mm (m.u.v. GPR80: 4000 x 1200 mm)

dikte: afhankelijk van basismateriaal

gewicht: greengridz 38 mm 8 kg/m<sup>2</sup>  
 multiplex 38 mm 18 kg/m<sup>2</sup>  
 spaanplaat 38 mm 25 kg/m<sup>2</sup>

toepassingen: maatwerkbladen, achter- en stollenwanden

## Eigenschappen

### Voordelen

- > grote keuze in kleuren en randafwerkingen
- > groot formaat dus nagenoeg onbeperkte mogelijkheden qua model
- > groot formaat dus zelden naden in de lengterichting
- > scherp geprijsd
- > snelle levering
- > watervast (multiplex en Greengridz)
- > zeer stabiel i.v.m. dubbelzijdige beplakking (Greengridz)
- > FSC-gecertificeerd
- > relatief kleine ecologische voetafdruk (Greengridz)
- > minder CO<sub>2</sub>-uitstoot (Greengridz)
- > CARB2-keurmerk (Greengridz)
- > Nordic Swan Ecolabel (Greengridz)
- > licht van gewicht (Greengridz)
- > biologisch afbreekbaar en 100% recyclebaar (Greengridz)

### Aandachtspunten

- > snijplanken en onderzetters gebruiken (krassen, schroeiplekken en deuken onherstelbaar!)
- > bladen in donkere kleuren zijn niet krasgevoeliger dan andere bladen. Wel zijn eenmaal ontstane krassen sneller zichtbaar (krassen vallen niet onder de

garantie).

- > alle alu-, rvs- en achterwanden zijn krasgevoelig (krassen vallen niet onder de garantie)
- > pas achter kookplaten alleen TopLaminate-achterwanden toe i.c.m. een BP-Saver
- > door een combinatie van lichtinval en structuur kan er bij een hoekverbinding optisch kleurverschil ontstaan tussen de bladdelen. Dit is inherent aan het materiaal en geen reden tot reclamatie.
- > vlekken ontstaan tijdens montage door derden en/of vlekken ontstaan tijdens gebruik van het werkblad zijn geen reden voor reclamatie
- > ga nooit op het blad staan of zitten
- > voor garantiebepalingen en Algemene voorwaarden zie: [www.dekkerzevenhuizen.nl/klantportaal](http://www.dekkerzevenhuizen.nl/klantportaal).

### Bestelling (zie pagina 1.12)

- > bij prijsberekening lengtematen naar boven afronden op 100 mm (min. 600 mm)
- > (standaard)maattolerantie 2 mm (lengte, diepte, hoogte)
- > minimale bladlengte bij twee (of meer) delen is 110 mm (i.v.m. de koppeling)
- > minimale hoogte bij achterwanden is 100 mm
- > bewerkingen en randafwerkingen apart berekenen
- > keuken- en tafelbladen niet leverbaar in achterwandkleuren (risico op krasvorming!)
- > alu- en rvskleuren uitsluitend geschikt voor achterwanden
- > bij achterwanden en een hoekverbinding lopen evt. lamellen, patronen of structuren niet door vanwege het noodzakelijke verstek (bladen met vooruitgetrokken delen uit één stuk bestellen i.v.m. verlopen van de lamellen, patronen of structuren bij gebruik van koppelbouten!)
- > bij na- of herleveringen is er kans op kleurverschil tussen delen. Dit is geen reden tot reclamatie.
- > bij opgedikte randlijsten altijd uitsparingsmaten vermelden i.v.m. aanpassing opdikrand
- > bij een opbouw spoelbak wordt alleen de uitsparing gemaakt; de bak wordt niet gemonteerd. Vlakbouw en semi-onderbouw spoelbakken worden altijd gemonteerd meegeleverd i.v.m. de juiste pasvorm en een waterdichte afdichting
- > los geplaatste tussen- of onderbouwbakken raden wij sterk af, omdat het basismateriaal onherstelbaar zal beschadigen door het langdurig inwerken van vocht bij de randafwerking. Dit is inherent aan het materiaal en geen reden voor reclamatie.
- > Bij los geplaatste gastoestellen dienen de pitten

minimaal op gelijke hoogte met de bovenkant van het blad geplaatst te worden. Dit om (brand)schade aan het blad en/of het loslaten van de randafwerking te voorkomen.

- > bij gedessineerde of contrastrijke toplagen van hoekbladen kunnen kleurverschillen ontstaan bij de koppeling, of door de lichtinval en/of printrichting van het decor (onvermijdelijk).
- > order voorzien van kleur, afmetingen, alle uitsparingen (incl. type spoelbak en kookplaat plus evt. diameter), voormaet bij uitsparingen, corpusmaat bij hogekastaansluiting, plaats plus type randafwerking (bij vermelding positie vaatwasser wordt montagestrook aangebracht en bij voorkeur een keukentekening)
- > evt. inmeting, levering of montage op commissieadres, incl. gewenste data, op order vermelden (bij nieuwbouw nieuwe adres) met telefoonnummer overdag (bij voorkeur ook mobiel nummer)
- > mallen min. vier weken vóór uitleverweek aanleveren op ware grootte en van degelijk materiaal (hout), ook melding van maken op orderformulier en datum doorgeven aan chauffeur (zie ook het hoofdstuk 'Diensten en service')
- > Houdt bij vrijhangende delen en bladen met een overspanning onderstaande maximale afmetingen aan (tot 3 mm doorhangen valt binnen de tolerantie). Als de afstanden groter zijn, dan is extra ondersteuning (d.m.v. een barsteun/tafelvoet, (stollen) wand of L-profiel) noodzakelijk.

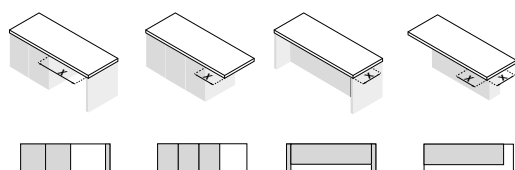

materiaaldikte (mm)	x = max. (mm):	x = max. (mm):	x = max. (mm):	x = max. (mm):
Greengridz 25 / 32 / 38	800 / 1400 / 1500	300 / 500 / 500	300 / 500 / 500	200 / 400 / 400
Greengridz 50 / 60 / 80	1600 / 1800 / 1900	500 / 600 / 700	500 / 600 / 700	400 / 500 / 600
Multiplex 25 / 32 / 38	1200 / 1300	400 / 400	400 / 400	300 / 300
Multiplex 50 t/m 100	1200	400	400	300
Spaanplaat 32 / 38	700 / 800	200 / 250	200 / 250	150 / 200

Stuur altijd een tekening en toelichting vanuit uw bestelprogramma. Stuur u beide, dan houden wij de tekening aan. Controleer ook altijd uw orderbevestiging, want die is bindend!

## Basismateriaal

- > GPR: lichtgewicht watervast plaatmateriaal (Greengridz); geschikt voor vlakbouw van spoelbakken;
- > RM: watervast verlijmd multiplex; geschikt voor vlakbouw of semi-onderbouw van spoelbakken
- > RS: spaanplaat; geschikt voor diverse opbouwspoelbakken

## Randlijsten

- > Kunststof randafwerking ABS/PP: 2 mm facet; ook in 50 t/m 98 mm hoog (blad rondom opgedikt)
- > Kunststof randafwerking PPR: gefrijnd profiel in ABS/PP-rand afwerking; 2 mm facet; ook in 50 t/m 62 mm hoog (blad rondom opgedikt)
- > Aluminium randlijst ALF: 3 mm facet; standaard 38 mm; ook in 62 mm hoog (blad rondom opgedikt)

## Uitvoeringen

- > AMWD 32: 32 mm watervast verlijmd multiplex met doorgeronde waterkering; beperkt aantal kleuren mogelijk; links en rechts in kleur afgeplakt met ABS/PP (vermelden op order!); geschikt voor integratie van spoelbakken
- > NAW: 8 mm mdf-achterwandmateriaal; voorzijde in kleur, achterzijde met vochtwerend kraftpapier
- > GP-STOL 25 tot en met GP-STOL 98: stollenwand van Greengridz, voor montage op de zijwand van de keuken zó dat het blad er (min.) 2 mm overheen komt te liggen; standaard aan drie zijden afgewerkt, lange zichtzijde met ABS/PP, andere twee zijden met TopLaminate, afwerking overige zijden tegen meerprijs (uitsluitend met ABS/PP); kleuren buiten de collectie zijn niet mogelijk. De bovenlaag van GP-STOL 50 t/m GP-STOL 98 is 6 mm i.p.v. 4 mm.
- > STOL 25 tot en met STOL 39: stollenwand van watervast verlijmd multiplex; voor montage op de zijkant van de keuken zó dat het blad er (min.) 2 mm overheen komt te liggen; collectiekleuren standaard aan drie zijden afgewerkt, lange zichtzijde met ABS/PP, andere twee zijden met TopLaminate, afwerking overige zijden tegen meerprijs (uitsluitend met PP); kleuren buiten de collectie altijd aan drie zijden afgeplakt met TopLaminate (prijs gelijk aan ABS/PP)

## Wijziging en annulering

> Zie orderbevestiging.

Wijzigen en annuleren bij bladen in kleuren en spoelbakken buiten de standaard collectie zijn niet mogelijk (worden speciaal voor u besteld)

## Levering

- > levertijd 4 weken, bij kleuren buiten de standaardcollectie en in vakantieperiodes langer
- > inkratten voor extra bescherming noodzakelijk bij:
  - Blad met spoelbak: breder dan 600 mm én langer dan 4000 mm
  - Blad zonder spoelbak: breder dan 900 mm én langer dan 4000 mm
 meerprijs is 218,00 bruto excl. btw per order
- > montagevoorschrift en onderhoudsadvies worden meegeleverd in de vorm van een bewaarkaart. De garantievoorwaarden vindt u op onze website.
- > let op: i.v.m. het risico op breuk kan het bij grote uitsparingen of lange bladen voorkomen dat een deel van de uitsparing nog in het blad zit. Houdt u hier a.u.b. rekening mee, zeker wanneer de consument zelf het blad plaatst

Bestelling goed controleren! Na ondertekening van de vrachtbrief kunnen beschadigingen niet meer gereclameerd worden.

## Inmeting en plaatsing

> zie hoofdstuk 'Diensten en service' of volgens bijsluiters

## Onderhoud

### Dagelijks onderhoud

Neem uw blad dagelijks af met een keukendoekje en een schoon sopje van wat afwasmiddel. Spoel altijd goed na met lauwwarm water en maak uw blad droog met een schone, droge theedoek of keukenpapier. Hierdoor worden resterend vuil en eventuele zeep- en waterresten geabsorbeerd.

### Periodiek onderhoud

Voor het onderhouden van uw blad kunt u ook Top Cleaner gebruiken, een speciale laminaatreiniger dat gemakkelijk het vuil van het laminaat verwijdert en een heerlijk frisse geur achterlaat. Dit product is verkrijgbaar in de online shop. Spoel wel altijd goed na met lauwwarm water en maak uw blad droog met een schone, droge theedoek of keukenpapier.

## Specifieke vlekken verwijderen

**Vet, koffie/thee of rode wijn** (glimmende of bruine vlekken)

Laat de Top Cleaner of een schoon sopje van wat afwasmiddel even inwerken totdat het vuil begint te reageren. Dan behandelen met een melaminespons. Maak deze licht vochtig en knijp deze dan uit voor voldoende wrijving. Spoel altijd goed na met lauwwarm water en maak uw blad droog met een schone, droge theedoek of keukenpapier.

**Kalkvlekken** (doffe witte of bruine vlekken)

Laat de schoonmaakazijn even inwerken. Dan behandelen met een melaminespons. Maak deze licht vochtig en knijp deze dan uit voor voldoende wrijving. Spoel altijd goed na met lauwwarm water en maak uw blad droog met een schone, droge theedoek of keukenpapier. Pas hier goed op dat schoonmaakazijn niet in contact kan komen met marmer of hardsteen.

**Inkt, verf of nicotine**

Verwijder de ingetrokken vlekken van inkt, verf, nicotine of viltstift met wasbenzine of terpentijn en het melaminesponsje. Spoel altijd goed na met lauwwarm water en maak uw blad droog met een schone, droge theedoek of keukenpapier.

**Hardnekkige vlekken verwijderen**

Gebruik een melaminespons en een sopje van wat afwasmiddel. Spoel altijd goed na met lauwwarm water en maak uw blad droog met een schone, droge theedoek of keukenpapier. Zijn de vlekken of kringen wel minder geworden, maar nog niet helemaal weg? Herhaal dit proces dan. Deze behandeling is niet voor het dagelijks onderhoud van uw blad!

*Let op: gebruik NOOIT harde schuurmiddelen zoals staalwol, schuurpapier of diamant. Ze kunnen het bladoppervlak permanent beschadigen!*

## Tips

- > Vloeistoffen nooit laten opdrogen. Laat vetten of voedingsmiddelen niet onnodig lang op het blad liggen.
- > Gebruik NOOIT agressieve reinigingsmiddelen zoals verfabijt, kwast-, metaal- of ovenreinigers, chloor, gootsteenontstoppers of andere chemische middelen!



## Meer informatie!

Wilt u meer informatie en schoonmaaktips of lezen over speciale aanbiedingen van professionele cleaners? Kijk dan op: [www.dekkerzevenhuizen.nl/onderhoud](http://www.dekkerzevenhuizen.nl/onderhoud)

### Top Cleaner

artikelnummer: 290126

Een laminaatreiniger voor het dagelijks onderhoud. Verwijdert gemakkelijk het vuil van het laminaat.

[www.dekkerzevenhuizen.nl/shop](http://www.dekkerzevenhuizen.nl/shop)



Werkblad TopLaminate DE 2382 Statue Black

2

Green-  
gridz

GPR 25				bestelnr.	€ excl. btw	€ incl. btw
	Bladen t/m	250 mm breed	per m <sup>1</sup>	GPR25SPE-025	139,00	<b>168,19</b>
	Bladen t/m	600 mm breed	per m <sup>1</sup>	GPR25SPE-060	169,00	<b>204,49</b>
	Bladen t/m	650 mm breed	per m <sup>1</sup>	GPR25SPE-065	191,00	<b>231,11</b>
	Bladen t/m	750 mm breed	per m <sup>1</sup>	GPR25SPE-075	225,00	<b>272,25</b>
	Bladen t/m	900 mm breed	per m <sup>1</sup>	GPR25SPE-090	239,00	<b>289,19</b>
	Bladen t/m	1200 mm breed	per m <sup>1</sup>	GPR25SPE-120	302,00	<b>365,42</b>

24 mm Greengridz  
zonder randafwerking

De maximale lengte van GPR 25 is 5100 mm

GPR 32						
	Bladen t/m	250 mm breed	per m <sup>1</sup>	GPR32SPE-025	142,00	<b>171,82</b>
	Bladen t/m	600 mm breed	per m <sup>1</sup>	GPR32SPE-060	170,00	<b>205,70</b>
	Bladen t/m	650 mm breed	per m <sup>1</sup>	GPR32SPE-065	192,00	<b>232,32</b>
	Bladen t/m	750 mm breed	per m <sup>1</sup>	GPR32SPE-075	229,00	<b>277,09</b>
	Bladen t/m	900 mm breed	per m <sup>1</sup>	GPR32SPE-090	242,00	<b>292,82</b>
	Bladen t/m	1200 mm breed	per m <sup>1</sup>	GPR32SPE-120	304,00	<b>367,84</b>

32 mm Greengridz  
zonder randafwerking

De maximale lengte van GPR 32 is 5100 mm

GPR 38						
	Bladen t/m	250 mm breed	per m <sup>1</sup>	GPR38SPE-025	178,00	<b>215,38</b>
	Bladen t/m	600 mm breed	per m <sup>1</sup>	GPR38SPE-060	210,00	<b>254,10</b>
	Bladen t/m	650 mm breed	per m <sup>1</sup>	GPR38SPE-065	232,00	<b>280,72</b>
	Bladen t/m	750 mm breed	per m <sup>1</sup>	GPR38SPE-075	278,00	<b>336,38</b>
	Bladen t/m	900 mm breed	per m <sup>1</sup>	GPR38SPE-090	297,00	<b>359,37</b>
	Bladen t/m	1200 mm breed	per m <sup>1</sup>	GPR38SPE-120	373,00	<b>451,33</b>

38 mm Greengridz  
zonder randafwerking

De maximale lengte van GPR 38 is 5100 mm

GPR 50						
	Bladen t/m	250 mm breed	per m <sup>1</sup>	GPR50SPE-025	178,00	<b>215,38</b>
	Bladen t/m	600 mm breed	per m <sup>1</sup>	GPR50SPE-060	210,00	<b>254,10</b>
	Bladen t/m	650 mm breed	per m <sup>1</sup>	GPR50SPE-065	232,00	<b>280,72</b>
	Bladen t/m	750 mm breed	per m <sup>1</sup>	GPR50SPE-075	278,00	<b>336,38</b>
	Bladen t/m	900 mm breed	per m <sup>1</sup>	GPR50SPE-090	297,00	<b>359,37</b>
	Bladen t/m	1200 mm breed	per m <sup>1</sup>	GPR50SPE-120	373,00	<b>451,33</b>

50 mm Greengridz  
zonder randafwerking

De maximale lengte van GPR 50 is 5100 mm

GPR 60						
	Bladen t/m	250 mm breed	per m <sup>1</sup>	GPR60SPE-025	178,00	<b>215,38</b>
	Bladen t/m	600 mm breed	per m <sup>1</sup>	GPR60SPE-060	210,00	<b>254,10</b>
	Bladen t/m	650 mm breed	per m <sup>1</sup>	GPR60SPE-065	232,00	<b>280,72</b>
	Bladen t/m	750 mm breed	per m <sup>1</sup>	GPR60SPE-075	278,00	<b>336,38</b>
	Bladen t/m	900 mm breed	per m <sup>1</sup>	GPR60SPE-090	297,00	<b>359,37</b>
	Bladen t/m	1200 mm breed	per m <sup>1</sup>	GPR60SPE-120	373,00	<b>451,33</b>

58 mm Greengridz  
zonder randafwerking







De maximale lengte van GPR 60 is 5100 mm

GPR 80			bestelnr.	€ excl. btw	€ incl. btw
	Bladen t/m	250 mm breed	per m <sup>1</sup> GPR80SPE-025	178,00	<b>215,38</b>
	Bladen t/m	600 mm breed	per m <sup>1</sup> GPR80SPE-060	210,00	<b>254,10</b>
	Bladen t/m	650 mm breed	per m <sup>1</sup> GPR80SPE-065	232,00	<b>280,72</b>
	Bladen t/m	750 mm breed	per m <sup>1</sup> GPR80SPE-075	278,00	<b>336,38</b>
	Bladen t/m	900 mm breed	per m <sup>1</sup> GPR80SPE-090	297,00	<b>359,37</b>
	Bladen t/m	1200 mm breed	per m <sup>1</sup> GPR80SPE-120	373,00	<b>451,33</b>

77 mm Greengridz  
zonder randafwerking

De maximale lengte van GPR 80 is 4000 mm

2  
Green-  
gridz

Hoekverbindingen						
Hoekverbinding 1	(haakse koppeling)		per stuk	GPRxxSPE-HV1	66,00	<b>79,86</b>
Hoekverbinding 2	(verstekkoppeling)		per stuk	GPRxxSPE-HV2	86,00	<b>104,06</b>
Hoekverbinding 3	(schuin hoekdeel met verstekkoppeling)		per stuk	GPRxxSPE-HV3	445,00	<b>538,45</b>
Hoekverbinding 3a	(schuin hoekdeel met haakse koppeling)		per stuk	GPRxxSPE-HV3A	497,00	<b>601,37</b>
Hoekverbinding 4	(vol hoekdeel met verstekkoppeling)		per stuk	GPRxxSPE-HV4	667,00	<b>807,07</b>
Hoekverbinding 4a	(vol hoekdeel met verstekkoppeling)		per stuk	GPRxxSPE-HV4A	667,00	<b>807,07</b>







Compleet met montageset, zie voorwoord pagina 1.15

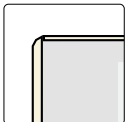

Werkblad TopLaminate DE 2380 Wave

2







Green-gridz

Randafwerking ABS/PP				bestelnr.	€ excl. btw	€ incl. btw
 	ABS/PP 25 mm		per m <sup>1</sup>	GPR25SPE-ABS	53,00	<b>64,13</b>
	ABS/PP 32 mm		per m <sup>1</sup>	GPR32SPE-ABS	53,00	<b>64,13</b>
	ABS/PP 38 mm		per m <sup>1</sup>	GPR38SPE-ABS	53,00	<b>64,13</b>
	ABS/PP 50 mm		per m <sup>1</sup>	GPR50SPE-ABS	102,00	<b>123,42</b>
	ABS/PP 60 mm		per m <sup>1</sup>	GPR60SPE-ABS	118,00	<b>142,78</b>
	ABS/PP 80 mm		per m <sup>1</sup>	GPR80SPE-ABS	153,00	<b>185,13</b>

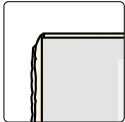
2 mm ABS/PP-rand 25 t/m 38 mm hoog met facet



2 mm ABS/PP-rand 50 t/m 80 mm hoog met facet

Randafwerking gefrijnd						
 	PPFR 25 mm		per m <sup>1</sup>	GPR25SPE-PPFR	92,00	<b>111,32</b>
	PPFR 32 mm		per m <sup>1</sup>	GPR32SPE-PPFR	92,00	<b>111,32</b>
	PPFR 38 mm		per m <sup>1</sup>	GPR38SPE-PPFR	92,00	<b>111,32</b>
	PPFR 50 mm		per m <sup>1</sup>	GPR50SPE-PPFR	137,00	<b>165,77</b>
	PPFR 60 mm		per m <sup>1</sup>	GPR60SPE-PPFR	157,00	<b>189,97</b>

2 mm PPFR-rand 25 t/m 38 mm hoog met facet

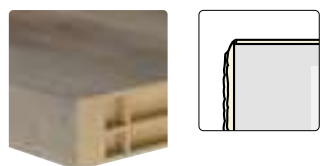



2 mm PPFR-rand 50 t/m 80 mm hoog met facet









Randafwerking Aluminium						
 	ALF 38 mm		per m <sup>1</sup>	GPR38SPE-ALF	72,00	<b>87,12</b>

3 mm aluminium rand 38 mm hoog met facet

Afwijkende uitvoeringen			bestelnr.	€ excl. btw	€ incl. btw
Kleuren buiten de collectie (annuleren is niet mogelijk)	(toeslag per opstelling)	per stuk	HPL-KBCTOES	350,00	<b>423,50</b>
Onderzijde volledig in de kleur van het blad	(min. 0,2 m <sup>2</sup> )	per m <sup>2</sup>	GPRxxSPE-A-ONDK	102,00	<b>123,42</b>
Inkratten bladen (voor criteria, zie productinformatie)	(toeslag per opstelling)	per stuk	KRAT-HPL-ST	218,00	<b>263,78</b>

Afwerkingen					
Losse afplakstrook (HPL) t.b.v. kopse kant t/m 38 mm		per m <sup>1</sup>	GPRxxSPE-A-LOS	6,50	<b>7,87</b>
Losse afplakstrook (HPL) t.b.v. kopse kant 50 t/m 80 mm		per m <sup>1</sup>	GPRxxSPE-A-LOSx	20,00	<b>24,20</b>

Uitsparingen					
Uitsparingen opbouw kookplaat, opbouw spoelbak of powerport		per stuk	GPRxxSPE-KPL	29,50	<b>35,70</b>
Kraangat in blad (diameter opgeven)		per stuk	GPRxxSPE-KRG	15,50	<b>18,76</b>
Kraangat in spoelbak (diameter opgeven)		per stuk	GPRxxSPE-KRG035	24,50	<b>29,65</b>

Extra bewerkingen					
Schuine zijde (met randafwerking vanaf 50 x 50 mm)		per stuk	GPRxxSPE-SCH	79,00	<b>95,59</b>
Afgeronde hoek t/m 38 mm hoog (radius min. 50 mm)*		per stuk	GPRxxSPE-R-ABS	99,00	<b>119,79</b>
Afgeronde hoek 50 t/m 80 mm hoog (radius min. 70 mm)*		per stuk	GPRxxSPE-R-ABSx	124,00	<b>150,04</b>
Binnenrondding t/m 38 mm hoog (radius min. 70 mm)*		per stuk	GPRxxSPE-BR-ABS	124,00	<b>150,04</b>
Binnenrondding 50 t/m 80 mm hoog (radius min. 100 mm)*		per stuk	GPRXXSPE-BRABSX	135,00	<b>163,35</b>
Hoek- of kolomuitsparing zonder randafwerking		per stuk	GPRxxSPE-KOLOM	51,00	<b>61,71</b>
Hoekuitsparing t.b.v. randafwerking (twee zijden)		per stuk	GPRxxSPE-KOL-A	84,00	<b>101,64</b>
Kolomuitsparing t.b.v. randafwerking (drie zijden)		per stuk	GPRxxSPE-KOL3-A	103,00	<b>124,63</b>

Een randafwerking aan een bewerking altijd apart berekenen!

\*niet mogelijk bij een ALF-randafwerking

AMWD 32				bestelnr.	€ excl. btw	€ incl. btw
	Bladen t/m	600 mm breed	per m <sup>1</sup>	AMWD-RH-060	245,00	<b>296,45</b>
	Bladen t/m	750 mm breed	per m <sup>1</sup>	AMWD-RH-075	344,00	<b>416,24</b>
	Bladen t/m	900 mm breed	per m <sup>1</sup>	AMWD-RH-090	352,00	<b>425,92</b>
	Bladen t/m	1200 mm breed	per m <sup>1</sup>	AMWD-RH-120	426,00	<b>515,46</b>

De maximale lengte van bladen t/m 600 mm breed is 5100 mm  
De maximale lengte van bladen t/m 750, 900 en 1200 mm is 4000 mm

32 mm multiplex met doorgeronde waterkering

Leverbaar in de kleuren die in onderstaand overzicht staan

Hoekverbindingen						
Hoekverbinding 1	(haakse koppeling)		per stuk	AMWD-HV1	66,00	<b>79,86</b>
Hoekverbinding 2	(verstekkoppeling)		per stuk	AMWD-HV2	86,00	<b>104,06</b>
Hoekverbinding 3	(schuin hoekdeel met verstekkoppeling)		per stuk	AMWD-RH-HV3	510,00	<b>617,10</b>
Hoekverbinding 3a	(schuin hoekdeel met haakse koppeling)		per stuk	AMWD-RH-HV3A	552,00	<b>667,92</b>
Hoekverbinding 4	(vol hoekdeel met verstekkoppeling)		per stuk	AMWD-RH-HV4	796,00	<b>963,16</b>
Hoekverbinding 4a	(vol hoekdeel met verstekkoppeling)		per stuk	AMWD-RH-HV4A	796,00	<b>963,16</b>

Compleet met montageset, zie voorwoord pagina 1.15

AMWD 32, standaardlengten (geen bewerkingen mogelijk)						
	Afmeting ± 2500 x 600 mm		per stuk	STMD-250	393,00	<b>475,53</b>
	Afmeting ± 4000 x 600 mm		per stuk	STMD-400	577,00	<b>698,17</b>

- > verpakt in karton incl. twee afplakstroken
- > kleuren volgens collectie, zie hieronder
- > kleuren buiten collectie niet mogelijk
- > maattolerantie 50 mm
- > kopse kanten zijn niet schoongezaagd



32 mm multiplex met doorgeronde waterkering





Let op: afwijkende conditie

Kleurenoverzicht AMWD 32			
669 R Willow	DE 2393 Inverno	F 628 ST16 Charred Stone	R 20027 RT (R4262RT) Frame
1931 C Mixed Grey	DE 2610 Variety	F 629 ST16 Metallic Black	R 20029 RT (R4264RT) Original
2483 V Pluto	DE 2619 Pirna	F 638 ST16 Move	R 20041 RT (R4289RT) Temper
2502 F Quirky Grey	DE 2620 Sandy Gravel	F 641 ST16 Grey Wash	R 30021 RT (R4896RT) Early
3243-60 Groove	DE 2800 Cobalt Black	F 812 ST76 Fairy White	R 30023 MO (R5151MO) Tub
5026 T Curious	DE 5901 Nordic Wood	F 73010 TC (F7684TC) Fino	S 61008 TC (R6216TC) Brasilia
5133 S Primeval	DE 5902 Cosy Oak	F 76016 MP (F7654MP) Harvest	S 68021 VV (R6520VV) Strong
5568 P Terra	DE 5977 Roots	F 76037 FG Rust Brown	S 68004 VO Atlas
6080 P Marbelous	F 094 ST9 Brown Tide	F 79001 MP (F8340MP) Magnetic	S 68013 TC (R6424TC) System
DE 2380 Wave	F 095 ST87 Riverstone	H 1146 ST22 Lord	U 11026 TC (U1026TC) Cristal
DE 2381 Statue White	F 121 ST76 Shadow	H 1145 ST22 Soft Oak	
DE 2390 Rocky	F 187 ST76 Industrial	H 2032 ST10 Quiet Oak	
DE 2392 Statue Grey	F 275 ST15 Astro	H 3157 ST12 Iroko	

Afwijkende uitvoeringen			bestelnr.	€ excl. btw	€ incl. btw
Kleuren buiten AMWD collectie, wel in standaard collectie	(toeslag per opstelling)	per stuk	AMWD-KBCTOES	145,00	<b>175,45</b>
Kleuren buiten de collectie (annuleren is niet mogelijk)	(toeslag per opstelling)	per stuk	HPL-KBCTOES	350,00	<b>423,50</b>
<i>*kleuren buiten collectie altijd op aanvraag!</i>					
Inkratten bladen (voor criteria, zie productinformatie)	(toeslag per opstelling)	per stuk	KRAT-HPL-ST	218,00	<b>263,78</b>

Afwwerkingen					
Kopse kant AMWD 32 afplakken met ABS/PP in de kleur van het blad		per m <sup>1</sup>	AMWD-ABS-KOP	gratis	<b>gratis</b>
Losse afplakstrook (HPL) t.b.v. kopse kant AMWD 32		per m <sup>1</sup>	AMWD-A-LOS	gratis	<b>gratis</b>
Achterzijde AMWD 32 afplakken met ABS/PP in de kleur van het blad		per m <sup>1</sup>	AMWD-ABS-ACHT	53,00	<b>64,13</b>
Aangelijmde waterkering AMWD 32		per m <sup>1</sup>	AMWD-WKA-ZA	245,00	<b>296,45</b>

Uitsparingen					
Uitsparingen opbouw kookplaat, opbouw spoelbak of powerport		per stuk	AMWD-KPL	29,50	<b>35,70</b>
Kraangat in blad (diameter opgeven)		per stuk	AMWD-KRG	15,50	<b>18,76</b>
Kraangat in spoelbak (diameter opgeven)		per stuk	AMWD-KRG035	24,50	<b>29,65</b>

Extra bewerkingen					
Schuine zijde (met randafwerking vanaf 50 x 50 mm)		per stuk	AMWD-S-ABS	79,00	<b>95,59</b>
Afgeronde hoek, afgeplakt met ABS/PP (radius min. 100 mm)		per stuk	AMWD-R-ABS	99,00	<b>119,79</b>
Hoek- of kolomuitsparing zonder randafwerking		per stuk	AMWD-KOLOM	51,00	<b>61,71</b>
Hoekuitsparing t.b.v. randafwerking (twee zijden)		per stuk	AMWD-KOL-A	84,00	<b>101,64</b>
Kolomuitsparing t.b.v. randafwerking (drie zijden)		per stuk	AMWD-KOL3-A	103,00	<b>124,63</b>
Breedte zagen van bladen (alleen bij AMWD 32) berekenen		per stuk	AMWD-BRZ	24,50	<b>29,65</b>

Een randafwerking aan een bewerking altijd apart berekenen!

2

multi-  
plex

RM 25			bestelnr.	€ excl. btw	€ incl. btw	
	Bladen t/m	250 mm breed	per m <sup>1</sup>	RM25SPE-025	153,00	<b>185,13</b>
	Bladen t/m	600 mm breed	per m <sup>1</sup>	RM25SPE-060	183,00	<b>221,43</b>
	Bladen t/m	650 mm breed	per m <sup>1</sup>	RM25SPE-065	206,00	<b>249,26</b>
	Bladen t/m	750 mm breed	per m <sup>1</sup>	RM25SPE-075	244,00	<b>295,24</b>
	Bladen t/m	900 mm breed	per m <sup>1</sup>	RM25SPE-090	258,00	<b>312,18</b>
	Bladen t/m	1200 mm breed	per m <sup>1</sup>	RM25SPE-120	323,00	<b>390,83</b>

25 mm multiplex zonder randafwerking

De maximale lengte van bladen t/m 600 mm breed is 5100 mm  
Voor de overige breedtes is de maximale lengte 4000 mm

RM 32						
	Bladen t/m	250 mm breed	per m <sup>1</sup>	RM32SPE-025	161,00	<b>194,81</b>
	Bladen t/m	600 mm breed	per m <sup>1</sup>	RM32SPE-060	192,00	<b>232,32</b>
	Bladen t/m	650 mm breed	per m <sup>1</sup>	RM32SPE-065	217,00	<b>262,57</b>
	Bladen t/m	750 mm breed	per m <sup>1</sup>	RM32SPE-075	261,00	<b>315,81</b>
	Bladen t/m	900 mm breed	per m <sup>1</sup>	RM32SPE-090	273,00	<b>330,33</b>
	Bladen t/m	1200 mm breed	per m <sup>1</sup>	RM32SPE-120	344,00	<b>416,24</b>

32 mm multiplex zonder randafwerking

De maximale lengte van bladen t/m 600 mm breed is 5100 mm  
Voor de overige breedtes is de maximale lengte 4000 mm

RM 38						
	Bladen t/m	250 mm breed	per m <sup>1</sup>	RM38SPE-025	200,00	<b>242,00</b>
	Bladen t/m	600 mm breed	per m <sup>1</sup>	RM38SPE-060	238,00	<b>287,98</b>
	Bladen t/m	650 mm breed	per m <sup>1</sup>	RM38SPE-065	264,00	<b>319,44</b>
	Bladen t/m	750 mm breed	per m <sup>1</sup>	RM38SPE-075	317,00	<b>383,57</b>
	Bladen t/m	900 mm breed	per m <sup>1</sup>	RM38SPE-090	333,00	<b>402,93</b>
	Bladen t/m	1200 mm breed	per m <sup>1</sup>	RM38SPE-120	423,00	<b>511,83</b>

38 mm multiplex zonder randafwerking







De maximale lengte van bladen t/m 600 mm breed is 5100 mm  
Voor de overige breedtes is de maximale lengte 4000 mm

RM 50, 62, 80 en 98						
	Bladen t/m	250 mm breed	per m <sup>1</sup>	RMxxSPE-025	200,00	<b>242,00</b>
	Bladen t/m	600 mm breed	per m <sup>1</sup>	RMxxSPE-060	238,00	<b>287,98</b>
	Bladen t/m	650 mm breed	per m <sup>1</sup>	RMxxSPE-065	264,00	<b>319,44</b>
	Bladen t/m	750 mm breed	per m <sup>1</sup>	RMxxSPE-075	317,00	<b>383,57</b>
	Bladen t/m	900 mm breed	per m <sup>1</sup>	RMxxSPE-090	333,00	<b>402,93</b>
	Bladen t/m	1200 mm breed	per m <sup>1</sup>	RMxxSPE-120	423,00	<b>511,83</b>

multiplex zonder randafwerking

De maximale lengte van bladen t/m 600 mm breed is 5100 mm  
Voor de overige breedtes is de maximale lengte 4000 mm



Hoekverbindingen			bestelnr.	€ excl. btw	€ incl. btw
Hoekverbinding 1	(haakse koppeling)		per stuk RMxxSPE-HV1	66,00	<b>79,86</b>
Hoekverbinding 2	(verstekkoppeling)		per stuk RMxxSPE-HV2	86,00	<b>104,06</b>
Hoekverbinding 3	(schuin hoekdeel met verstekkoppeling)		per stuk RMxxSPE-HV3	500,00	<b>605,00</b>
Hoekverbinding 3a	(schuin hoekdeel met haakse koppeling)		per stuk RMxxSPE-HV3A	560,00	<b>677,60</b>
Hoekverbinding 4	(vol hoekdeel met verstekkoppeling)		per stuk RMxxSPE-HV4	754,00	<b>912,34</b>
Hoekverbinding 4a	(vol hoekdeel met verstekkoppeling)		per stuk RMxxSPE-HV4A	754,00	<b>912,34</b>









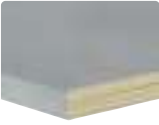
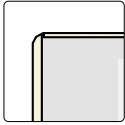

Compleet met montageset, zie voorwoord pagina 1.15





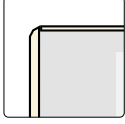

2  
multi-plex



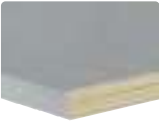
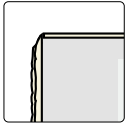

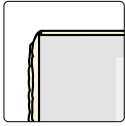

2

multi-plex

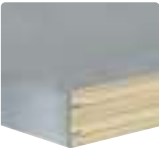
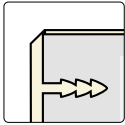

Randafwerking ABS/PP				bestelnr.	€ excl. btw	€ incl. btw
  <p>2 mm ABS/PP-rand 25 t/m 38 mm hoog met facet</p>	ABS/PP 25 mm		per m <sup>1</sup>	RM25SPE-ABS	53,00	<b>64,13</b>
	ABS/PP 32 mm		per m <sup>1</sup>	RM32SPE-ABS	53,00	<b>64,13</b>
	ABS/PP 38 mm		per m <sup>1</sup>	RM38SPE-ABS	53,00	<b>64,13</b>
	ABS/PP 50 mm		per m <sup>1</sup>	RM50SPE-ABS	155,00	<b>187,55</b>
	ABS/PP 60 mm		per m <sup>1</sup>	RM60SPE-ABS	172,00	<b>208,12</b>
	ABS/PP 80 mm		per m <sup>1</sup>	RM80SPE-ABS	207,00	<b>250,47</b>
  <p>2 mm ABS/PP-rand 50 t/m 98 mm hoog met facet</p>	ABS/PP 98 mm		per m <sup>1</sup>	RM98SPE-ABS	225,00	<b>272,25</b>
	<p><b>ABS = PP</b>                  Wat ABS wordt genoemd, is eigenlijk PP. PP staat voor polypropyleen, een materiaal dat milieuvriendelijker is dan ABS. Bovendien is het beter bestand tegen hitte en chemische stoffen, en vergeelt het niet. Verder zijn er geen verschillen: PP ziet eruit als ABS en is gewoon verkrijgbaar in alle laminaatkleuren in de collectie. Kiest u voor een voorzijde van ABS/PP, dan worden alle overige zijden daarmee afgewerkt.</p>					

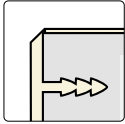







Randafwerking gefrijnd						
  <p>2 mm PPFR-rand 25 t/m 38 mm hoog met facet</p>	PPFR 25 mm		per m <sup>1</sup>	RM25SPE-PPFR	92,00	<b>111,32</b>
	PPFR 32 mm		per m <sup>1</sup>	RM32SPE-PPFR	92,00	<b>111,32</b>
	PPFR 38 mm		per m <sup>1</sup>	RM38SPE-PPFR	92,00	<b>111,32</b>
	PPFR 50 mm		per m <sup>1</sup>	RM50SPE-PPFR	190,00	<b>229,90</b>
	PPFR 60 mm		per m <sup>1</sup>	RM60SPE-PPFR	210,00	<b>254,10</b>
  <p>2 mm PPFR-rand 50 en 62 mm hoog met facet</p>						

Randafwerking Aluminium						
  <p>3 mm aluminium rand 38 mm hoog met facet</p>	ALF 38 mm		per m <sup>1</sup>	RM38SPE-ALF	72,00	<b>87,12</b>
	ALF 62 mm		per m <sup>1</sup>	RM60SPE-ALF	215,00	<b>260,15</b>
  <p>3 mm aluminium rand 62 mm hoog met facet</p>						

Afwijkende uitvoeringen			bestelnr.	€ excl. btw	€ incl. btw
Kleuren buiten de collectie (annuleren is niet mogelijk)	(toeslag per opstelling)	per stuk	HPL-KBCTOES	350,00	<b>423,50</b>
*kleuren buiten collectie altijd op aanvraag!					
Onderzijde volledig in de kleur van het blad*	(min. 0,2 m <sup>2</sup> )	per m <sup>2</sup>	RMxxSPE-A-ONDK	102,00	<b>123,42</b>
Inkratten bladen (voor criteria, zie productinformatie)	(toeslag per opstelling)	per stuk	KRAT-HPL-ST	218,00	<b>263,78</b>
*opgedikt alleen mogelijk in Greengridz					

Afwerkingen					
Losse afplakstrook (HPL) t.b.v. kopse kant t/m 38 mm		per m <sup>1</sup>	RMxxSPE-A-LOS	6,50	<b>7,87</b>
Losse afplakstrook (HPL) t.b.v. kopse kant in opgedikte uitvoering		per m <sup>1</sup>	RMxxSPE-AO-LOS	20,00	<b>24,20</b>

Uitsparingen					
Uitsparingen opbouw kookplaat, opbouw spoelbak of powerport		per stuk	RMxxSPE-KPL	29,50	<b>35,70</b>
Kraangat in blad (diameter opgeven)		per stuk	RMxxSPE-KRG	15,50	<b>18,76</b>
Kraangat in spoelbak (diameter opgeven)		per stuk	RMxxSPE-KRG035	24,50	<b>29,65</b>

Extra bewerkingen					
Schuine zijde (met randafwerking vanaf 50 x 50 mm)		per stuk	RMxxSPE-SCH	79,00	<b>95,59</b>
Afgeronde hoek tot 38 mm hoog (radius min. 50 mm)*		per stuk	RMxxSPE-R-ABS	99,00	<b>119,79</b>
Afgeronde hoek in opgedikte uitvoering (radius min. 70 mm)*		per stuk	RMxxSPE-R-ABSx	124,00	<b>150,04</b>
Binnenrondding tot 38 mm hoog (radius min. 70 mm)*		per stuk	RMxxSPE-BR-ABS	124,00	<b>150,04</b>
Binnenrondding in opgedikte uitvoering (radius min. 100 mm)*		per stuk	RMxxSPE-BR-ABSx	135,00	<b>163,35</b>
Hoek- of kolomuitsparing zonder randafwerking		per stuk	RMxxSPE-KOLOM	51,00	<b>61,71</b>
Hoekuitsparing t.b.v. randafwerking (twee zijden)		per stuk	RMxxSPE-KOL-A	84,00	<b>101,64</b>
Kolomuitsparing t.b.v. randafwerking (drie zijden)		per stuk	RMxxSPE-KOL3-A	103,00	<b>124,63</b>

Een randafwerking aan een bewerking altijd apart berekenen!  
 \* niet mogelijk bij een ALF-randafwerking

2

spaan-  
plaat

## RS 32



			bestelnr.	€ excl. btw	€ incl. btw
Bladen t/m	250 mm breed	per m <sup>1</sup>	RS32SPE-025	110,00	<b>133,10</b>
Bladen t/m	600 mm breed	per m <sup>1</sup>	RS32SPE-060	135,00	<b>163,35</b>
Bladen t/m	900 mm breed	per m <sup>1</sup>	RS32SPE-090	206,00	<b>249,26</b>
Bladen t/m	1200 mm breed	per m <sup>1</sup>	RS32SPE-120	243,00	<b>294,03</b>

De maximale lengte van RS 32 is 4000 mm

32 mm spaanplaat zonder randafwerking

## RS 38



Bladen t/m	250 mm breed	per m <sup>1</sup>	RS38SPE-025	126,00	<b>152,46</b>
Bladen t/m	600 mm breed	per m <sup>1</sup>	RS38SPE-060	147,00	<b>177,87</b>
Bladen t/m	900 mm breed	per m <sup>1</sup>	RS38SPE-090	220,00	<b>266,20</b>
Bladen t/m	1200 mm breed	per m <sup>1</sup>	RS38SPE-120	257,00	<b>310,97</b>

De maximale lengte van RS 38 is 4000 mm





38 mm spaanplaat zonder randafwerking

## Hoekverbindingen

Hoekverbinding 1	(haakse koppeling)		per stuk	RSxxSPE-HV1	66,00	<b>79,86</b>
Hoekverbinding 2	(verstekkoppeling)		per stuk	RSxxSPE-HV2	86,00	<b>104,06</b>
Hoekverbinding 3	(schuin hoekdeel met verstekkoppeling)		per stuk	RSxxSPE-HV3	439,00	<b>531,19</b>
Hoekverbinding 3a	(schuin hoekdeel met haakse koppeling)		per stuk	RSxxSPE-HV3A	489,00	<b>591,69</b>
Hoekverbinding 4	(vol hoekdeel met verstekkoppeling)		per stuk	RSxxSPE-HV4	650,00	<b>786,50</b>
Hoekverbinding 4a	(vol hoekdeel met verstekkoppeling)		per stuk	RSxxSPE-HV4A	650,00	<b>786,50</b>

Compleet met montageset, zie voorwoord pagina 1.15

## Randafwerking ABS/PP



		bestelnr.	€ excl. btw	€ incl. btw
 	ABS/PP 32 mm	 per m <sup>1</sup> RS32SPE-ABS	53,00	<b>64,13</b>
	ABS/PP 38 mm	 per m <sup>1</sup> RS38SPE-ABS	53,00	<b>64,13</b>

2 mm ABS/PP-rand 32 en 38 mm hoog met facet

### ABS = PP

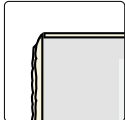

Wat ABS wordt genoemd, is eigenlijk PP. PP staat voor polypropyleen, een materiaal dat milieuvriendelijker is dan ABS. Bovendien is het beter bestand tegen hitte en chemische stoffen, en vergeelt het niet. Verder zijn er geen verschillen: PP ziet eruit als ABS en is gewoon verkrijgbaar in alle laminaatkleuren in de collectie. Kiest u voor een voorzijde van ABS/PP, dan worden alle overige zijden daarmee afgewerkt.

## Randafwerking gefrijnd





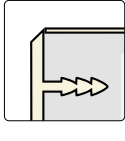



 	PPFR 32 mm	 per m <sup>1</sup> RS32SPE-PPFR	92,00	<b>111,32</b>
	PPFR 38 mm	 per m <sup>1</sup> RS38SPE-PPFR	92,00	<b>111,32</b>

2 mm PPFR-rand 32 en 38 mm hoog met facet

## Randafwerking Aluminium

 	ALF 38 mm	 per m <sup>1</sup> RS38SPE-ALF	72,00	<b>87,12</b>
---	-----------	--	-------	--------------

3 mm aluminium 38 mm hoog met facet

Afwijkende uitvoeringen			bestelnr.	€ excl. btw	€ incl. btw
Kleuren buiten de collectie (annuleren is niet mogelijk)	(toeslag per opstelling)	per stuk	HPL-KBCTOES	350,00	<b>423,50</b>
*kleuren buiten collectie altijd op aanvraag!					
Inkratten bladen (voor criteria, zie productinformatie)	(toeslag per opstelling)	per stuk	KRAT-HPL-ST	218,00	<b>263,78</b>
*onderzijde in kleur afplakken is niet mogelijk!					
Afwerkingen					
Losse afplakstrook (HPL) t.b.v. kopse kant t/m 38 mm		per m <sup>1</sup>	RSxxSPE-A-LOS	6,50	<b>7,87</b>
Uitsparingen					
Uitsparingen opbouw kookplaat, opbouw spoelbak of powerport		per stuk	RSxxSPE-KPL	29,50	<b>35,70</b>
Kraangat in blad (diameter opgeven)		per stuk	RSxxSPE-KRG	15,50	<b>18,76</b>
Extra bewerkingen					
Schuine zijde (met randafwerking vanaf 50 x 50 mm)		per stuk	RSxxSPE-SCH	79,00	<b>95,59</b>
Afgeronde hoek tot 38 mm hoog (radius min. 50 mm)*		per stuk	RSxxSPE-R-ABS	99,00	<b>119,79</b>
Binnenrondding tot 38 mm hoog (radius min. 70 mm)*		per stuk	RSxxSPE-BR-ABS	124,00	<b>150,04</b>
Hoek- of kolomuitsparing zonder randafwerking		per stuk	RSxxSPE-KOLOM	51,00	<b>61,71</b>
Hoekuitsparing t.b.v. randafwerking (twee zijden)		per stuk	RSxxSPE-KOL-A	84,00	<b>101,64</b>
Kolomuitsparing t.b.v. randafwerking (drie zijden)		per stuk	RSxxSPE-KOL3-A	103,00	<b>124,63</b>
Een randafwerking aan een bewerking altijd apart berekenen!					
* niet mogelijk bij een ALF-randafwerking					



Werkblad TopLaminate Rust Brown

2

achterwanden

**NAW8, achterwanden EASY (incl. alle bladkleuren)**



			bestelnr.	€ excl. btw	€ incl. btw
Achterwanden	100 t/m	250 mm hoog*	per m <sup>1</sup> NAW-0-025	74,00	<b>89,54</b>
Achterwanden	t/m	600 mm hoog	per m <sup>1</sup> NAW-0-060	100,00	<b>121,00</b>
Achterwanden	t/m	900 mm hoog	per m <sup>1</sup> NAW-0-090	171,00	<b>206,91</b>
Achterwanden	t/m	1200 mm hoog	per m <sup>1</sup> NAW-0-120	194,00	<b>234,74</b>

De minimale hoogte van een achterwand is 100 mm.  
De maximale lengte is 4000 mm m.u.v. de decoren die in het kleurenoverzicht een maximale lengte van 5100 mm hebben.

**NAW8, achterwanden CLASSIC**

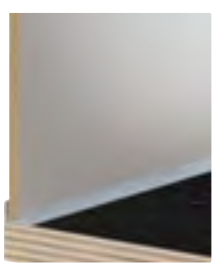

Achterwanden	100 t/m	250 mm hoog*	per m <sup>1</sup> NAW-1-025	114,00	<b>137,94</b>
Achterwanden	t/m	600 mm hoog	per m <sup>1</sup> NAW-1-060	206,00	<b>249,26</b>
Achterwanden	t/m	900 mm hoog	per m <sup>1</sup> NAW-1-090	337,00	<b>407,77</b>
Achterwanden	t/m	1200 mm hoog	per m <sup>1</sup> NAW-1-120	417,00	<b>504,57</b>

De minimale hoogte van een achterwand is 100 mm  
De maximale lengte is 4000 mm

Om de achterwand tegen hitte te beschermen, adviseren wij altijd een B.P.-saver te monteren.  
\*Maximale lengte is 3500 mm



Achterwand TopLaminate DE 1400 Sparkle Gold



Randafwerkingen		bestelnr.	€ excl. btw	€ incl. btw
Afplakken (met HPL), Easy-collectie	per m <sup>1</sup>	NAW-A-NW	19,50	<b>23,60</b>
Afplakken (met HPL), Classic-collectie	per m <sup>1</sup>	NAW-A-CPU	34,00	<b>41,14</b>
Losse afplakstrook (HPL) t.b.v. kopse kant, Easy-collectie	per m <sup>1</sup>	NAW-A-LOS	6,50	<b>7,87</b>
Losse afplakstrook (HPL) t.b.v. kopse kant, Classic-collectie	per m <sup>1</sup>	NAW-A-LOS-CPU	20,50	<b>24,81</b>

Afwijkende uitvoeringen					
Kleuren buiten de collectie (annuleren is niet mogelijk)	(toeslag per opstelling)	per stuk	HPL-KBCTOES	350,00	<b>423,50</b>
<i>*kleuren buiten collectie altijd op aanvraag!</i>					

achterwanden

Extra bewerkingen					
Schuine zijde (met randafwerking vanaf 50 x 50 mm)		per stuk	NAW-SCHUIN	79,00	<b>95,59</b>
Afgeronde hoek (radius min. 50 mm)		per stuk	NAW-ROND	99,00	<b>119,79</b>
Binnenrondding hoek (radius min. 50 mm)		per stuk	NAW-BR-A	124,00	<b>150,04</b>
Hoek- of kolomuitsparing zonder randafwerking		per stuk	NAW-KOLOM	51,00	<b>61,71</b>
Hoekuitsparing t.b.v. randafwerking (twee zijden)		per stuk	NAW-KOL-A	84,00	<b>101,64</b>
Kolomuitsparing t.b.v. randafwerking (drie zijden)		per stuk	NAW-KOL3-A	103,00	<b>124,63</b>
Uitsparing stopcontacten (rond 70 mm)		per stuk	NAW-KRG070	28,50	<b>34,49</b>
Groef en veer voor het koppelen van achterwanden		per m <sup>1</sup>	NAW-VEER	26,00	<b>31,46</b>
Koppeling recht incl. groef en veer		per stuk	NAW-HVR	20,50	<b>24,81</b>

Een randafwerking aan een bewerking altijd apart berekenen!

Achterwandprofiel opschroefmodel (max. 6000 mm)					
	Lengte 2650 mm - aluminium	per stuk	RAF-AWP-265-ALU	42,50	<b>51,43</b>
	Lengte 4100 mm - aluminium	per stuk	RAF-AWP-410-ALU	56,00	<b>67,76</b>
	Op maat gemaakt - aluminium	per m <sup>1</sup>	RAF-AWP-OPM1-ALU	21,00	<b>25,41</b>
	Op maat gemaakt - zwart	per m <sup>1</sup>	RAF-AWP-OPM1-ZWA	21,00	<b>25,41</b>

135° achterwandprofiel (max. 6000 mm)					
	Aluminium	per m <sup>1</sup>	RAF-AWP-135GRD-ALU	21,00	<b>25,41</b>
	Zwart	per m <sup>1</sup>	RAF-AWP-135GRD-ZWA	21,00	<b>25,41</b>

90° achterwandprofiel (max. 6000 mm)					
	Aluminium	per m <sup>1</sup>	RAF-AWP-90GRD-ALU	21,00	<b>25,41</b>
	Zwart	per m <sup>1</sup>	RAF-AWP-90GRD-ZWA	21,00	<b>25,41</b>

Wandaansluitprofiel Piccolo (incl. plakstrip)					
	RVS-look 14 x 14 x 3000 mm	per stuk	260665	25,00	<b>30,25</b>
	ALU-look 14 x 14 x 3000 mm	per stuk	260666	25,00	<b>30,25</b>

Een profiel a.u.b. met de achterwand meebestellen voor een complete levering

2



Stollenwand 24 mm dik, twee zijden afgewerkt met TopLaminate, één lange zichtzijde afgewerkt met ABS/PP\*

stollenwanden

GPSTOL 25		bestelnr.	€ excl. btw	€ incl. btw
Stollenwanden t/m	380 mm diep	per m <sup>1</sup> GPSTOL25-038	223,00	<b>269,83</b>
Stollenwanden t/m	600 mm diep	per m <sup>1</sup> GPSTOL25-060	238,00	<b>287,98</b>
Stollenwanden t/m	900 mm diep	per m <sup>1</sup> GPSTOL25-090	324,00	<b>392,04</b>
Stollenwanden t/m	1200 mm diep	per m <sup>1</sup> GPSTOL25-120	411,00	<b>497,31</b>

De maximale lengte is 4000 mm

#### extra bewerkingen

ABS/PP randafwerking aan boven-, onder- of achterzijde	per m <sup>1</sup>	GPSTOL25-ABS-FL	53,00	<b>64,13</b>
PPFR gefrijnde randafw. aan voorzijde (i.p.v. ABS/PP)	per m <sup>1</sup>	GPSTOL25-PPFR	37,00	<b>44,77</b>
PPFR gefrijnde randafw. aan boven-, onder- of achterzijde	per m <sup>1</sup>	GPSTOL25-PPFR-FL	92,00	<b>111,32</b>

## GPSTOL 32



Stollenwand 32 mm dik, twee zijden afgewerkt met TopLaminate, één lange zichtzijde afgewerkt met ABS/PP\*

Stollenwanden t/m	380 mm diep	per m <sup>1</sup> GPSTOL32-038	231,00	<b>279,51</b>
Stollenwanden t/m	600 mm diep	per m <sup>1</sup> GPSTOL32-060	254,00	<b>307,34</b>
Stollenwanden t/m	900 mm diep	per m <sup>1</sup> GPSTOL32-090	347,00	<b>419,87</b>
Stollenwanden t/m	1200 mm diep	per m <sup>1</sup> GPSTOL32-120	435,00	<b>526,35</b>

De maximale lengte is 4000 mm

#### extra bewerkingen

ABS/PP randafwerking aan boven-, onder- of achterzijde	per m <sup>1</sup>	GPSTOL32-ABS-FL	53,00	<b>64,13</b>
PPFR gefrijnde randafw. aan voorzijde (i.p.v. ABS/PP)	per m <sup>1</sup>	GPSTOL32-PPFR	37,00	<b>44,77</b>
PPFR gefrijnde randafw. aan boven-, onder- of achterzijde	per m <sup>1</sup>	GPSTOL32-PPFR-FL	92,00	<b>111,32</b>

## GPSTOL 39



Stollenwand 39 mm dik, twee zijden afgewerkt met TopLaminate, één lange zichtzijde afgewerkt met ABS/PP\*

Stollenwanden t/m	380 mm diep	per m <sup>1</sup> GPSTOL39-038	272,00	<b>329,12</b>
Stollenwanden t/m	600 mm diep	per m <sup>1</sup> GPSTOL39-060	280,00	<b>338,80</b>
Stollenwanden t/m	900 mm diep	per m <sup>1</sup> GPSTOL39-090	377,00	<b>456,17</b>
Stollenwanden t/m	1200 mm diep	per m <sup>1</sup> GPSTOL39-120	467,00	<b>565,07</b>

De maximale lengte is 4000 mm

#### extra bewerkingen

ABS/PP randafwerking aan boven-, onder- of achterzijde	per m <sup>1</sup>	GPSTOL39-ABS-FL	53,00	<b>64,13</b>
PPFR gefrijnde randafw. aan voorzijde (i.p.v. ABS/PP)	per m <sup>1</sup>	GPSTOL39-PPFR	37,00	<b>44,77</b>
PPFR gefrijnde randafw. aan boven-, onder- of achterzijde	per m <sup>1</sup>	GPSTOL39-PPFR-FL	92,00	<b>111,32</b>
ALF Alu randafwerking aan voorzijde (i.p.v. ABS/PP)	per m <sup>1</sup>	GPSTOL39-ALF	20,00	<b>24,20</b>
ALF Alu randafw. aan boven-, onder- of achterzijde	per m <sup>1</sup>	GPSTOL39-ALF-FL	59,00	<b>71,39</b>

\*Alle randafwerkingen aangeven op de tekening a.u.b

Stollenwanden worden standaard aan drie zijden afgewerkt met TopLaminate. Tegen een meerprijs kunnen ook overige zijden worden afgewerkt. Bestelt u een structuurkleur, vermeldt u dan duidelijk de structuurrichting. Stuur altijd de keukentekening of een situatieschets mee.

**Let op: houdt bij bladen met stollen altijd 2 mm overstek aan in de lengte en in de breedte**

## GPSTOL 50



Stollenwand 50 mm dik, twee zijden afgewerkt met TopLaminate, één lange zichtzijde afgewerkt met ABS/PP\*

			bestelnr.	€ excl. btw	€ incl. btw
Stollenwanden t/m	380 mm diep	per m <sup>1</sup>	GPSTOL50-038	329,00	<b>398,09</b>
Stollenwanden t/m	600 mm diep	per m <sup>1</sup>	GPSTOL50-060	347,00	<b>419,87</b>
Stollenwanden t/m	900 mm diep	per m <sup>1</sup>	GPSTOL50-090	434,00	<b>525,14</b>
Stollenwanden t/m	1200 mm diep	per m <sup>1</sup>	GPSTOL50-120	527,00	<b>637,67</b>

De maximale lengte is 3000 mm

### extra bewerkingen

ABS/PP randafwerking aan boven-, onder- of achterzijde	per m <sup>1</sup>	GPSTOL50-ABS-FL	63,00	<b>76,23</b>
PPFR gefrijnde randafw. aan voorzijde (i.p.v. ABS/PP)	per m <sup>1</sup>	GPSTOL50-PPFR	37,00	<b>44,77</b>
PPFR gefrijnde randafw. aan boven-, onder- of achterzijde	per m <sup>1</sup>	GPSTOL50-PPFR-FL	99,00	<b>119,79</b>

## GPSTOL 60



Stollenwand 58 mm dik, twee zijden afgewerkt met TopLaminate, één lange zichtzijde afgewerkt met ABS/PP\*

Stollenwanden t/m	380 mm diep	per m <sup>1</sup>	GPSTOL60-038	343,00	<b>415,03</b>
Stollenwanden t/m	600 mm diep	per m <sup>1</sup>	GPSTOL60-060	356,00	<b>430,76</b>
Stollenwanden t/m	900 mm diep	per m <sup>1</sup>	GPSTOL60-090	446,00	<b>539,66</b>
Stollenwanden t/m	1200 mm diep	per m <sup>1</sup>	GPSTOL60-120	535,00	<b>647,35</b>

De maximale lengte is 3000 mm

### extra bewerkingen

ABS/PP randafwerking aan boven-, onder- of achterzijde	per m <sup>1</sup>	GPSTOL60-ABS-FL	74,00	<b>89,54</b>
PPFR gefrijnde randafw. aan voorzijde (i.p.v. ABS/PP)	per m <sup>1</sup>	GPSTOL60-PPFR	37,00	<b>44,77</b>
PPFR gefrijnde randafw. aan boven-, onder- of achterzijde	per m <sup>1</sup>	GPSTOL60-PPFR-F	110,00	<b>133,10</b>

## GPSTOL 80



Stollenwand 77 mm dik, twee zijden afgewerkt met TopLaminate, één lange zichtzijde afgewerkt met ABS/PP\*

Stollenwanden t/m	380 mm diep	per m <sup>1</sup>	GPSTOL80-038	368,00	<b>445,28</b>
Stollenwanden t/m	600 mm diep	per m <sup>1</sup>	GPSTOL80-060	387,00	<b>468,27</b>
Stollenwanden t/m	900 mm diep	per m <sup>1</sup>	GPSTOL80-090	492,00	<b>595,32</b>
Stollenwanden t/m	1200 mm diep	per m <sup>1</sup>	GPSTOL80-120	579,00	<b>700,59</b>

De maximale lengte is 3000 mm

### extra bewerkingen

ABS/PP randafwerking aan boven-, onder- of achterzijde	per m <sup>1</sup>	GPSTOL80-ABS-FL	78,00	<b>94,38</b>
--	--------------------	-----------------	-------	--------------

\*Alle randafwerkingen aangeven op de tekening a.u.b

Stollenwanden worden standaard aan drie zijden afgewerkt met TopLaminate. Tegen een meerprijs kunnen ook overige zijden worden afgewerkt. Bestel u een structuurkleur, vermeldt u dan duidelijk de structuurrichting. Stuur altijd de keukentekening of een situatieschets mee.

**Let op: houdt bij bladen met stollen altijd 2 mm overstek aan in de lengte en in de breedte**



Stollenwand 98 mm dik, twee zijden afgewerkt met TopLaminate, één lange zichtzijde afgewerkt met ABS/PP\*

Stollenwanden t/m	380 mm diep	per m <sup>1</sup>	GPSTOL98-038	368,00	<b>445,28</b>
Stollenwanden t/m	600 mm diep	per m <sup>1</sup>	GPSTOL98-060	387,00	<b>468,27</b>
Stollenwanden t/m	900 mm diep	per m <sup>1</sup>	GPSTOL98-090	492,00	<b>595,32</b>
Stollenwanden t/m	1200 mm diep	per m <sup>1</sup>	GPSTOL98-120	579,00	<b>700,59</b>

De maximale lengte is 3000 mm

### extra bewerkingen

ABS/PP randafwerking aan boven-, onder- of achterzijde	per m <sup>1</sup>	GPSTOL98-ABS-FL	83,00	<b>100,43</b>
--	--------------------	-----------------	-------	---------------

\*Alle randafwerkingen aangeven op de tekening a.u.b

Stollenwanden worden standaard aan drie zijden afgewerkt met TopLaminate. Tegen een meerprijs kunnen ook overige zijden worden afgewerkt. Bestelt u een structuurkleur, vermeldt u dan duidelijk de structuurrichting. Stuur altijd de keukentekening of een situatieschets mee.

**Let op: houdt bij bladen met stollen altijd 2 mm overstek aan in de lengte en in de breedte**

### Plankendrager t.b.v. Greengridz planken

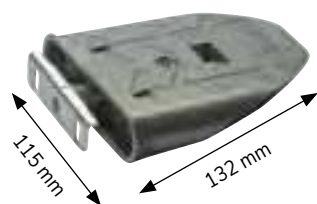

Plankendrager gemonteerd in Greengridz stol 39	per stuk	GPSTOL39-PDG	34,00	<b>41,14</b>
Plankendrager gemonteerd in Greengridz stol 50	per stuk	GPSTOL50-PDG	34,00	<b>41,14</b>
Plankendrager gemonteerd in Greengridz stol 60	per stuk	GPSTOL60-PDG	34,00	<b>41,14</b>
Uitsparing voor spot van 57 mm	per stuk	SUIT-KPL-SPOT57	29,50	<b>35,70</b>
Uitsparing voor spot van 68 mm	per stuk	SUIT-KPL-SPOT68	29,50	<b>35,70</b>

diepte	diepte(mm)	kg / m <sup>2</sup>
	170	180
	200	160
	250	100



Mogelijk bij Greengridz planken van 39, 50 en 60 mm dikte.

Bladlengte: minimaal 300 mm, maximaal 4000 mm

Bladdiepte: minimaal 170 mm, maximaal 250 mm

Bij elke vergroting van de bladlengte met 500 mm of minder, 1 extra plankendrager bestellen.

Spotgaten (optioneel) worden in het midden van het schap gemaakt. A.u.b. de hartmaat op de tekening aangeven.

Gemiddeld per 400 mm één bevestigingspen.

Geen spotgat mogelijk ter hoogte van een bevestigingspen.

## STOL 25



Stollenwand 25 mm dik, twee zijden afgewerkt met TopLaminate, één lange zichtzijde afgewerkt met ABS/PP\*

			bestelnr.	€ excl. btw	€ incl. btw
Stollenwanden t/m	380 mm diep	per m <sup>1</sup>	STOL-25-038	259,00	<b>313,39</b>
Stollenwanden t/m	600 mm diep	per m <sup>1</sup>	STOL-25-060	291,00	<b>352,11</b>
Stollenwanden t/m	900 mm diep	per m <sup>1</sup>	STOL-25-090	399,00	<b>482,79</b>
Stollenwanden t/m	1200 mm diep	per m <sup>1</sup>	STOL-25-120	501,00	<b>606,21</b>

De maximale lengte is 4000 mm

### extra bewerkingen

ABS/PP randafwerking aan boven-, onder- of achterzijde	per m <sup>1</sup>	STOL-25-ABS-FL	53,00	<b>64,13</b>
PPFR gefrijnde randafw. aan voorzijde (i.p.v. ABS/PP)	per m <sup>1</sup>	STOL-25-PPFR	37,00	<b>44,77</b>
PPFR gefrijnde randafw. aan boven-, onder- of achterzijde	per m <sup>1</sup>	STOL-25-PPFR-FL	92,00	<b>111,32</b>

## STOL 32



Stollenwand 32 mm dik, twee zijden afgewerkt met TopLaminate, één lange zichtzijde afgewerkt met ABS/PP\*

Stollenwanden t/m	380 mm diep	per m <sup>1</sup>	STOL-32-038	266,00	<b>321,86</b>
Stollenwanden t/m	600 mm diep	per m <sup>1</sup>	STOL-32-060	301,00	<b>364,21</b>
Stollenwanden t/m	900 mm diep	per m <sup>1</sup>	STOL-32-090	412,00	<b>498,52</b>
Stollenwanden t/m	1200 mm diep	per m <sup>1</sup>	STOL-32-120	514,00	<b>621,94</b>

De maximale lengte is 4000 mm

### extra bewerkingen

ABS/PP randafwerking aan boven-, onder- of achterzijde	per m <sup>1</sup>	STOL-32-ABS-FL	53,00	<b>64,13</b>
PPFR gefrijnde randafw. aan voorzijde (i.p.v. ABS/PP)	per m <sup>1</sup>	STOL-32-PPFR	37,00	<b>44,77</b>
PPFR gefrijnde randafw. aan boven-, onder- of achterzijde	per m <sup>1</sup>	STOL-32-PPFR-FL	92,00	<b>111,32</b>

## STOL 39

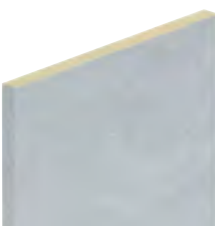

Stollenwand 39 mm dik, twee zijden afgewerkt met TopLaminate, één lange zichtzijde afgewerkt met ABS/PP\*

Stollenwanden t/m	380 mm diep	per m <sup>1</sup>	STOL-39-038	315,00	<b>381,15</b>
Stollenwanden t/m	600 mm diep	per m <sup>1</sup>	STOL-39-060	332,00	<b>401,72</b>
Stollenwanden t/m	900 mm diep	per m <sup>1</sup>	STOL-39-090	446,00	<b>539,66</b>
Stollenwanden t/m	1200 mm diep	per m <sup>1</sup>	STOL-39-120	553,00	<b>669,13</b>

De maximale lengte is 4000 mm

### extra bewerkingen

ABS/PP randafwerking aan boven-, onder- of achterzijde	per m <sup>1</sup>	STOL-39-ABS-FL	53,00	<b>64,13</b>
PPFR gefrijnde randafw. aan voorzijde (i.p.v. ABS/PP)	per m <sup>1</sup>	STOL-39-PPFR	37,00	<b>44,77</b>
PPFR gefrijnde randafw. aan boven-, onder- of achterzijde	per m <sup>1</sup>	STOL-39-PPFR-FL	92,00	<b>111,32</b>
ALF Alu randafwerking aan voorzijde (i.p.v. ABS/PP)	per m <sup>1</sup>	STOL-39-ALF	20,00	<b>24,20</b>
ALF Alu randafw. aan boven-, onder- of achterzijde	per m <sup>1</sup>	STOL-39-ALF-FL	59,00	<b>71,39</b>

\*Alle randafwerkingen aangeven op de tekening a.u.b

Stollenwanden worden standaard aan drie zijden afgewerkt met TopLaminate. Tegen een meerprijs kunnen ook overige zijden worden afgewerkt. Bestel u een structuurkleur, vermeldt u dan duidelijk de structuurrichting. Stuur altijd de keukentekening of een situatieschets mee.

**Let op: houdt bij bladen met stollen altijd 2 mm overstek aan in de lengte en in de breedte**

## Stelpootjes

bestelnr.

€ excl. btw

€ incl. btw

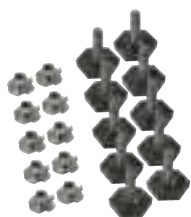

Stelpootjes incl. inslagmoer  
(minimaal 10 mm, maximaal 30 mm)

per 10 st. STOL-STEL10

25,00

**30,25**

Let op: niet mogelijk in Greengridz stollen.

2

stollen-  
wanden



Werkblad TopLaminate Nordic Wood

# MAKE YOUR VISIONS WORK.



## Houtproducten, die perspectieven bieden.

Pfleiderer zet uw ideeën om in praktische oplossingen met stijlvolle Duropal decors, functionele oppervlakken en innovatieve kernplaten. Bekijk u onze unieke productlijn en de designcollectie 2021-2024!

[pfleiderer.com](https://www.pfleiderer.com)

DUROPAL

thermopal

 PFLEIDERER

## Voordelen



Extra dik laminaat



Voelbare grove structuur



Unieke kleuren



Duurzaam met greengridz



Semi onderbouw

## Iconen



Conditiegroep waaronder dit artikel valt. Sommige artikelen hebben een afwijkende korting, dit wordt apart vermeld.



Maximale lengtemaat



Maximale breedtemaat



Geaderd patroon. Loopt niet standaard door bij overgangen van bladdelen en in randafwerking



Horizontale structuur



Dessin bevat knoesten



Nerfrichting



Groot kleurverloop in de plaat. Let op bij koppelnaden



Nieuwe kleur in de collectie

## Keurmerken



Carb2



FSC®-certificaat



Nordic Swan Ecolabel (geldt alleen in combinatie met Greengridz)



AMK

Voor toelichting zie voorwoord pagina 1.24 en 1.25





# DECORTOP

## **Inhoud**

- 3.3 Kleurenoverzicht
- 3.8 Productinformatie

## **Greengridz**

- 3.12 Greengridz
- 3.13 Greengridz hoekverbindingen en randafwerkingen
- 3.14 Greengridz extra bewerkingen

## **Multiplex**

- 3.15 RM (recht multiplex)
- 3.16 RM hoekverbindingen en randafwerkingen
- 3.17 RM extra bewerkingen

## **Spaanplaat**

- 3.18 RS (recht spaanplaat)
- 3.19 RS randafwerkingen
- 3.20 RS extra bewerkingen

## **Achterwanden**

















- 3.21 Achterwanden

## **Stollenwanden**

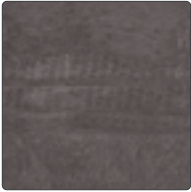
- 3.22 Greengridz stollenwanden
- 3.25 Multiplex stollenwanden

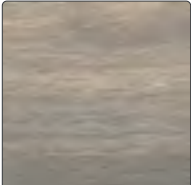

Werkblad DecorTop Cosmic











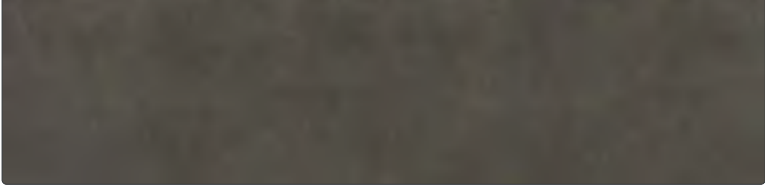

Classic	kleurstaal	volledige plaat
Kleur: <b>Blend Rock</b> Max. afmeting: <b>4000</b> <b>1200</b>		
Kleur: <b>Braveheart</b> Max. afmeting: <b>4000</b> <b>1200</b>		
Kleur: <b>Calipso</b> Max. afmeting: <b>4000</b> <b>1200</b>		
Kleur: <b>Clay</b> Max. afmeting: <b>4000</b> <b>1200</b>		
Kleur: <b>Coast</b> Max. afmeting: <b>4000</b> <b>1200</b>		
Kleur: <b>Cobra</b> Max. afmeting: <b>4000</b> <b>1200</b> Bijzonderheden: 		
Kleur: <b>Cosmic</b> Max. afmeting: <b>4000</b> <b>1200</b>		
Kleur: <b>Country</b> Max. afmeting: <b>4000</b> <b>1200</b> Bijzonderheden: 		

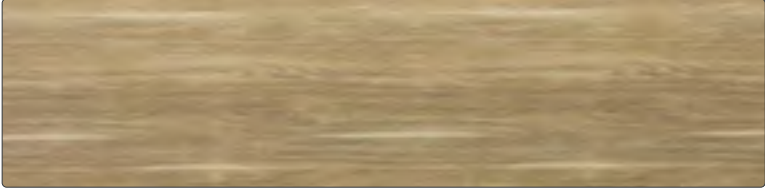
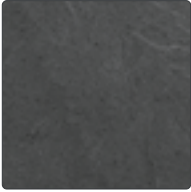
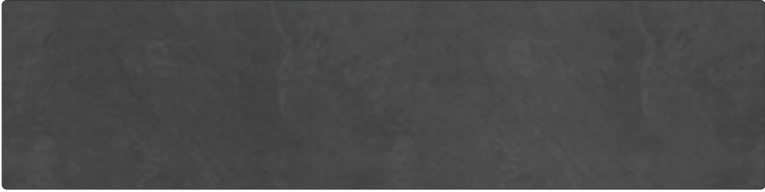
Hoewel de foto's in dit hoofdstuk u een goed beeld geven van onze kleuren, kunnen deze in werkelijkheid enigszins afwijken. Raadpleeg altijd uw monsters.

3

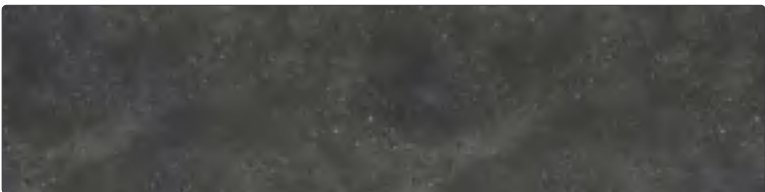
Classic	kleurstaal	volledige plaat
Kleur: <b>Craft</b> Max. afmeting: 4000 x 1200		
Kleur: <b>Discovery</b> Max. afmeting: 4000 x 1200 Bijzonderheden:		
Kleur: <b>Eclipse</b> Max. afmeting: 4000 x 1200 Bijzonderheden:		
Kleur: <b>Ethnic</b> Max. afmeting: 4000 x 1200		
Kleur: <b>Grizzly</b> Max. afmeting: 4000 x 1200 Bijzonderheden:		
Kleur: <b>Groove</b> Max. afmeting: 4000 x 1200 Bijzonderheden:		
Kleur: <b>Merope</b> Max. afmeting: 4000 x 1200		
Kleur: <b>Modest Gold</b> Max. afmeting: 4000 x 1200		

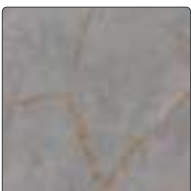
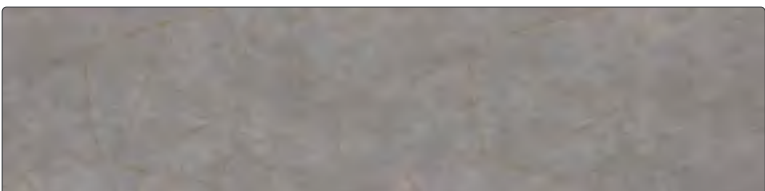
Hoewel de foto's in dit hoofdstuk u een goed beeld geven van onze kleuren, kunnen deze in werkelijkheid enigszins afwijken. Raadpleeg altijd uw monsters.

Classic	kleurstaal	volledige plaat
Kleur: <b>Moonscape</b> Max. afmeting: 4000 1200		
Kleur: <b>Nature</b> Max. afmeting: 4000 1200		
Kleur: <b>Ranger</b> Max. afmeting: 4000 1200 Bijzonderheden: 		
Kleur: <b>Rocket</b> Max. afmeting: 4000 1200		
Kleur: <b>Rusty</b> Max. afmeting: 4000 1200 Bijzonderheden: 		
Kleur: <b>Starship</b> Max. afmeting: 4000 1200		
Kleur: <b>Treasure</b> Max. afmeting: 4000 1200 Bijzonderheden: 		
Kleur: <b>Wild Silver</b> Max. afmeting: 4000 1200		

Hoewel de foto's in dit hoofdstuk u een goed beeld geven van onze kleuren, kunnen deze in werkelijkheid enigszins afwijken. Raadpleeg altijd uw monsters.

Kleur	maximale afmeting	bijzonderheden
-------	-------------------	----------------

Classic		
Blend Rock	4000 x 1200 mm	
Braveheart	4000 x 1200 mm	
Calipso	4000 x 1200 mm	
Clay	4000 x 1200 mm	
Coast	4000 x 1200 mm	
Cobra	4000 x 1200 mm	
Cosmic	4000 x 1200 mm	
Country	4000 x 1200 mm	
Craft	4000 x 1200 mm	
Discovery	4000 x 1200 mm	
Eclipse	4000 x 1200 mm	
Ethnic	4000 x 1200 mm	
Grizzly	4000 x 1200 mm	
Groove	4000 x 1200 mm	
Merope	4000 x 1200 mm	
Modest Gold	4000 x 1200 mm	
Moonscape	4000 x 1200 mm	
Nature	4000 x 1200 mm	
Ranger	4000 x 1200 mm	
Rocket	4000 x 1200 mm	
Rusty	4000 x 1200 mm	
Starship	4000 x 1200 mm	
Treasure	4000 x 1200 mm	
Wild Silver	4000 x 1200 mm	

**Uitlopende kleuren 2023 (leverbaar zolang de voorraad strekt)**

Stream

**Uitlopende kleuren 2023 (niet meer leverbaar)**

Cliff

**Uitleg bijzonderheden**

- Horizontale structuur
- Dessin bevat knoesten
- Geaderd patroon. Loopt niet standaard door bij overgangen van bladdelen en in randafwerking
- Nerfrichting
- Decor bevat decoratieve krassen
- Nieuwe kleur in de collectie
- Groot kleurverloop in de plaat, van donker naar licht of een ader. Dit is op een monsterstuk niet goed zichtbaar. Met name bij koppelverbindingen kan een groot contrast of kleurverschil ontstaan. Vermeldt dit altijd tijdens het verkoopgesprek.



Detail mogelijke hoekverbinding.



Detail mogelijke bladverbinding: bladtekening loopt niet standaard door.

Let op: door een combinatie van lichtinval en structuur kan er bij een hoekverbinding optisch kleurverschil ontstaan tussen de bladdelen.



Werkblad DecorTop Etnic

## Materiaal

### Samenstelling

#### Toplaag

1 mm hpl (high pressure laminate) met zwarte kern: meerdere, met melaminehars doordrenkte lagen kraftpapier die onder hoge druk zijn samengeperst.

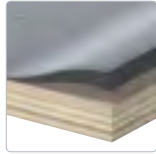

#### Basismateriaal

verlijmd op Greengridz, multiplex of spaanplaat

#### Productomschrijving

(max.) afmetingen: 4000 x 1200 mm

dikte: afhankelijk van basismateriaal

gewicht: Greengridz 38 mm: 8 kg/m<sup>2</sup>  
spaانplaat 38 mm: 25 kg/m<sup>2</sup>

toepassingen: maatwerkbladen,  
achter- en stollenwanden

## Eigenschappen

### Voordelen

- > exclusieve kleuren en unieke, voelbare structuren
- > groot formaat dus nagenoeg onbeperkte mogelijkheden qua model
- > groot formaat dus zelden naden in de lengterichting
- > goede prijs
- > snelle levering
- > watervast (multiplex en Greengridz)
- > zeer stabiel i.v.m. dubbelzijdige beplakking Greengridz
- > FSC-gecertificeerd
- > relatief kleine ecologische voetafdruk (Greengridz)
- > minder CO<sub>2</sub>-uitstoot (Greengridz)
- > CARB2-keurmerk (Greengridz)
- > Nordic Swan Ecolabel (Greengridz)
- > licht van gewicht (Greengridz)
- > biologisch afbreekbaar en 100% recyclebaar (Greengridz)

### Aandachtspunten

- > snijplanken en onderzetters gebruiken (krassen, schroeiplekken en deuken onherstelbaar!)
- > bladen in donkere kleuren zijn niet krasgevoeliger dan andere bladen. Wel zijn eenmaal ontstane krassen sneller zichtbaar (krassen vallen niet onder de garantie)
- > pas achter kookplaten alleen DecorTop-achterwanden toe i.c.m. een BP-saver
- > door een combinatie van lichtinval en structuur kan er bij een hoekverbinding optisch kleurverschil ontstaan tussen de bladdelen. Dit is inherent aan het materiaal en geen reden tot reclamatie.

- > door de diepere oppervlaktestructuur vraagt het schoonmaken een intensievere en regelmatige aanpak
- > vlekken ontstaan tijdens montage door derden en/of vlekken ontstaan tijdens gebruik van het werkblad zijn geen reden voor reclamatie  
ga nooit op het blad staan of zitten
- > voor garantiebepalingen en Algemene voorwaarden zie: [www.dekkerzevenhuizen.nl/klantportaal](http://www.dekkerzevenhuizen.nl/klantportaal)

### Bestelling (zie pagina 1.12)

- > bij prijsberekening lengtematen naar boven afronden op 100 mm (min. 600 mm)
- > standaard)maattolerantie 2 mm (lengte, diepte, hoogte)
- > minimale bladlengte bij twee (of meer) delen is 110 mm (i.v.m. de koppeling)
- > minimale hoogte bij achterwanden is 100 mm
- > bewerkingen en randafwerkingen apart berekenen
- > bij achterwanden en een hoekverbinding lopen evt. lamellen, patronen of structuren niet door vanwege het noodzakelijke verstek (bladen met vooruitgetrokken delen uit één stuk bestellen i.v.m. verlopen van de lamellen, patronen of structuren bij gebruik van koppelbouten!)
- > bij na- of herleveringen is er kans op kleurverschil tussen de delen. Dit is geen reden tot reclamatie
- > bij opgedikte randlijsten altijd uitsparingsmaten vermelden i.v.m. aanpassing opdikrand
- > bij een opbouw spoelbak wordt alleen de uitsparing gemaakt; de bak wordt niet gemonteerd. Vlakbouw en semi-onderbouw spoelbakken worden altijd gemonteerd meegeleverd i.v.m. de juiste pasvorm en een waterdichte afdichting
- > los geplaatste tussen- of onderbouwbakken raden wij sterk af, omdat het basismateriaal onherstelbaar zal beschadigen door het langdurig inwerken van vocht bij de randafwerking. Dit is inherent aan het materiaal en geen reden voor reclamatie.
- > Bij los geplaatste gastoestellen dienen de pitten minimaal op gelijke hoogte met de bovenkant van het blad geplaatst te worden. Dit om (brand)schade aan het blad en/of het loslaten van de randafwerking te voorkomen.
- > bij gedessineerde of contrastrijke toplagen van hoekbladen kunnen kleurverschillen ontstaan bij de koppeling, of door de lichtinval en/of printrichting van het decor (onvermijdelijk).
- > order voorzien van kleur, afmetingen, alle uitsparingen (incl. type spoelbak en kookplaat plus evt. diameter), voormaat bij uitsparingen,



corpusmaat bij hogekastaansluiting, plaats plus type randafwerking (bij vermelding positie vaatwasser wordt montagestrook aangebracht en bij voorkeur een keukentekening

- > evt. inmeting, levering of montage op commissieadres, incl. gewenste data, op order vermelden (bij nieuwbouw nieuwe adres) met telefoonnummer overdag (bij voorkeur ook mobiel nummer)
- > mallen min. vier weken vóór uitleverweek aanleveren op ware grootte en van degelijk materiaal (hout), ook melding van maken op orderformulier en datum doorgeven aan chauffeur (zie ook het hoofdstuk 'Diensten en service')
- > Houdt bij vrijhangende delen en bladen met een overspanning onderstaande maximale afmetingen aan (tot 3 mm doorhangen valt binnen de tolerantie). Als de afstanden groter zijn, dan is extra ondersteuning (d.m.v. een barsteun/tafelpoot, (stollen) wand of L-profiel) noodzakelijk.

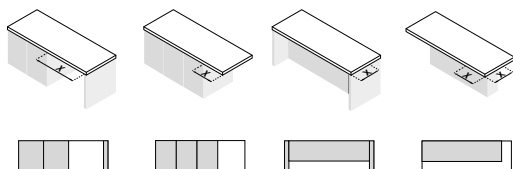

materiaaldikte (mm)	x = max. (mm):	x = max. (mm):	x = max. (mm):	x = max. (mm):
Greengridz 25 / 32 / 38	800 / 1400 / 1500	300 / 500 / 500	300 / 500 / 500	200 / 400 / 400
Greengridz 50 / 60 / 80	1600 / 1800 / 1900	500 / 600 / 700	500 / 600 / 700	400 / 500 / 600
Multiplex 25 / 32 / 38	1200 / 1300	400 / 400	400 / 400	300 / 300
Multiplex 50 t/m 100	1200	400	400	300
Spaanplaat 32 / 38	700 / 800	200 / 250	200 / 250	150 / 200

Stuur altijd een tekening en toelichting vanuit uw bestelprogramma. Stuur u beide, dan houden wij de tekening aan. Controleer ook altijd uw orderbevestiging, want die is bindend!

### Basismateriaal

- > **DTGP:** lichtgewicht watervast plaatmateriaal (Greengridz); geschikt voor vlakbouw van spoelbakken.
- > **DTRM:** watervast verlijmd multiplex; geschikt voor vlakbouw of semi-onderbouw van spoelbakken
- > **DTRS:** spaanplaat; geschikt voor diverse opbouwspoelbakken

### Randlijsten

- > **Recht afgeplakt DT:** ook in 50 t/m 98 mm hoog (blad rondom opgedikt)
- > **Aluminium randlijst ALF:** 3 mm facet; standaard 38 mm; ook in 62 mm hoog (blad rondom opgedikt)

### Overige uitvoeringen

- > **DTNAW:** 8 mm mdf-achterwandmateriaal; voorzijde met DecorTop, achterzijde met vochtwerend kraftpapier
- > **DTGP-STOL 25 tot en met DTGP-STOL 98:** stollenwand van Greengridz, voor montage op de zijwand van de keuken zó dat het blad er (min.) 2 mm overheen komt te liggen; standaard aan drie zijden afgewerkt, met DecorTop, afwerking overige zijden tegen meerprijs (uitsluitend met DT); kleuren buiten de collectie zijn niet mogelijk. De bovenlaag van DTGP-STOL 50 t/m DTGP-STOL 98 is 6 mm i.p.v. 4 mm.
- > **DTSTOL 25 tot en met DTSTOL 39:** stollenwand van multiplex; voor montage op de zijkant van de keuken zó dat het blad er (min.) 2 mm overheen komt te liggen; standaard aan drie zijden afgewerkt met DecorTop, afwerking overige zijden tegen meerprijs

### Wijziging en annulering

- > Zie orderbevestiging.

Wijzigen en annuleren bij bladen met spoelbakken buiten de standaard collectie zijn niet mogelijk (worden speciaal voor u besteld)

### Levering

- > levertijd 4 weken, in vakantieperiodes langer
- > inkratten voor extra bescherming noodzakelijk bij:
  - blad met spoelbak: breder dan 600 mm en langer dan 4000 mm
  - blad zonder spoelbak: breder dan 900 mm en langer dan 4000 mm
- meerprijs is 218,00 bruto excl. btw per order
- > montagevoorschrift en onderhoudsadvies worden meegeleverd in de vorm van een bewaarkaart. De garantievoorwaarden vindt u op onze website.
- > let op: i.v.m. het risico op breuk kan het bij grote uitsparingen of lange bladen voorkomen dat een deel van de uitsparing nog in het blad zit. Houdt u hier a.u.b. rekening mee, zeker wanneer de consument zelf het blad plaatst

Bestelling goed controleren! Na ondertekening van

de vrachtbrieven kunnen beschadigingen niet meer gereclameerd worden.

### Inmeting en plaatsing

zie hoofdstuk 'Diensten en service' of volgens bijsluiters

3

## Onderhoud

### Dagelijks onderhoud

Neem uw blad dagelijks af met een keukendoekje en een schoon sopje van wat afwasmiddel. Spoel altijd goed na met lauwwarm water en maak uw blad droog met een schone, droge theedoek of keukenpapier. Hierdoor worden resterend vuil en eventuele zeep- en waterresten geabsorbeerd.

### Periodiek onderhoud

Voor het onderhouden van uw blad kunt u ook Top Cleaner gebruiken, een speciale laminaatreiniger dat gemakkelijk het vuil van het laminaat verwijdert en een heerlijk frisse geur achterlaat. Dit product is verkrijgbaar in de online shop. Spoel wel altijd goed na met lauwwarm water en maak uw blad droog met een schone, droge theedoek of keukenpapier.

### Specifieke vlekken verwijderen

**Vet, koffie/thee of rode wijn** (glimmende of bruine vlekken)

Laat de Top Cleaner of een schoon sopje van wat afwasmiddel even inwerken totdat het vuil begint te reageren. Dan behandelen met een melaminespons. Maak deze licht vochtig en knijp deze dan uit voor voldoende wrijving. Spoel altijd goed na met lauwwarm water en maak uw blad droog met een schone, droge theedoek of keukenpapier.

**Kalkvlekken** (doffe witte of bruine vlekken)

Laat de schoonmaakazijn even inwerken. Dan behandelen met een melaminespons. Maak deze licht vochtig en knijp deze dan uit voor voldoende wrijving. Spoel altijd goed na met lauwwarm water en maak uw blad droog met een schone, droge theedoek of keukenpapier. Pas hier goed op dat schoonmaakazijn niet in contact kan komen met marmer of hardsteen.

**Inkt, verf of nicotine**

Verwijder de ingetrokken vlekken van inkt, verf, nicotine of viltstift met wasbenzine of terpentijn en het melaminesponsje. Spoel altijd goed na met lauwwarm water en maak uw blad droog met een schone, droge theedoek of keukenpapier.

### Hardnekkige vlekken verwijderen

Gebruik een melaminespons en een sopje van wat afwasmiddel. Spoel altijd goed na met lauwwarm water en maak uw blad droog met een schone, droge theedoek of keukenpapier. Zijn de vlekken of kringen wel minder geworden, maar nog niet helemaal weg? Herhaal dit proces dan. Deze behandeling is niet voor het dagelijks onderhoud van uw blad!

Let op: gebruik NOOIT harde schuurmiddelen zoals staalwol, schuurpapier of diamant. Ze kunnen het bladoppervlak permanent beschadigen!

### Tips

- > Vloeistoffen nooit laten opdrogen. Laat vetten of voedingsmiddelen niet onnodig lang op het blad liggen.
- > Gebruik NOOIT agressieve reinigingsmiddelen zoals verfabijt, kwast-, metaal- of ovenreinigers, chloor, gootsteenontstoppers of andere chemische middelen!

### Meer informatie!

Wilt u meer informatie en schoonmaaktips of lezen over speciale aanbiedingen van professionele cleaners? Kijk dan op: [www.dekkerzevenhuizen.nl/onderhoud](http://www.dekkerzevenhuizen.nl/onderhoud)

#### Top Cleaner

artikelnummer: 290126

Een laminaatreiniger voor het dagelijks onderhoud. Verwijdert gemakkelijk het vuil van het laminaat.

[www.dekkerzevenhuizen.nl/shop](http://www.dekkerzevenhuizen.nl/shop)



#GREENGRIDZ CO<sup>2</sup> EMISSIE VERGELEKEN MET MULTIPLEX



Voor de productie van Greengridz werkbladen zijn werkelijk minder grondstoffen nodig (1:3)



MULTIPLEX **75,30** (CO<sup>2</sup>)

GREENGRIDZ **15,91** (CO<sup>2</sup>)

Voor Greengridz is minder transport nodig van grondstoffen.



Tijdens het productie proces is veel minder energie nodig dan bij multiplex.



CO<sup>2</sup> emissie voor transport.

MULTIPLEX **24,66** (CO<sup>2</sup>)

GREENGRIDZ **3,27** (CO<sup>2</sup>)

Door het gewicht van Greengridz kost het transport naar distributiecentrum / winkel significant minder energie.



Distributiecentrum of winkel



Het voordeel van het lichte gewicht van Greengridz werkt ook door in het transport naar de eindgebruiker.



Totaal CO<sup>2</sup> emissie:

MULTIPLEX **130,95** (CO<sup>2</sup>)

GREENGRIDZ **53,45** (CO<sup>2</sup>)



3

Green-  
gridz

DTGPR 25			bestelnr.	€ excl. btw	€ incl. btw
	Bladen t/m	250 mm breed	per m <sup>1</sup> DTGPR25-025	150,00	<b>181,50</b>
	Bladen t/m	600 mm breed	per m <sup>1</sup> DTGPR25-060	188,00	<b>227,48</b>
	Bladen t/m	650 mm breed	per m <sup>1</sup> DTGPR25-065	214,00	<b>258,94</b>
	Bladen t/m	750 mm breed	per m <sup>1</sup> DTGPR25-075	251,00	<b>303,71</b>
	Bladen t/m	900 mm breed	per m <sup>1</sup> DTGPR25-090	270,00	<b>326,70</b>
	Bladen t/m	1200 mm breed	per m <sup>1</sup> DTGPR25-120	342,00	<b>413,82</b>

24 mm Greengridz  
zonder randafwerking

De maximale lengte van DTGPR 25 is 4000 mm

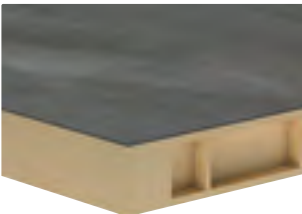
DTGPR 32					
	Bladen t/m	250 mm breed	per m <sup>1</sup> DTGPR32-025	157,00	<b>189,97</b>
	Bladen t/m	600 mm breed	per m <sup>1</sup> DTGPR32-060	190,00	<b>229,90</b>
	Bladen t/m	650 mm breed	per m <sup>1</sup> DTGPR32-065	216,00	<b>261,36</b>
	Bladen t/m	750 mm breed	per m <sup>1</sup> DTGPR32-075	259,00	<b>313,39</b>
	Bladen t/m	900 mm breed	per m <sup>1</sup> DTGPR32-090	273,00	<b>330,33</b>
	Bladen t/m	1200 mm breed	per m <sup>1</sup> DTGPR32-120	346,00	<b>418,66</b>

32 mm Greengridz  
zonder randafwerking

De maximale lengte van DTGPR 32 is 4000 mm

DTGPR 38					
	Bladen t/m	250 mm breed	per m <sup>1</sup> DTGPR38-025	187,00	<b>226,27</b>
	Bladen t/m	600 mm breed	per m <sup>1</sup> DTGPR38-060	230,00	<b>278,30</b>
	Bladen t/m	650 mm breed	per m <sup>1</sup> DTGPR38-065	254,00	<b>307,34</b>
	Bladen t/m	750 mm breed	per m <sup>1</sup> DTGPR38-075	310,00	<b>375,10</b>
	Bladen t/m	900 mm breed	per m <sup>1</sup> DTGPR38-090	325,00	<b>393,25</b>
	Bladen t/m	1200 mm breed	per m <sup>1</sup> DTGPR38-120	419,00	<b>506,99</b>

38 mm Greengridz  
zonder randafwerking

De maximale lengte van DTGPR 38 is 4000 mm

DTGPR 50					
	Bladen t/m	250 mm breed	per m <sup>1</sup> DTGPR50-025	187,00	<b>226,27</b>
	Bladen t/m	600 mm breed	per m <sup>1</sup> DTGPR50-060	230,00	<b>278,30</b>
	Bladen t/m	650 mm breed	per m <sup>1</sup> DTGPR50-065	254,00	<b>307,34</b>
	Bladen t/m	750 mm breed	per m <sup>1</sup> DTGPR50-075	310,00	<b>375,10</b>
	Bladen t/m	900 mm breed	per m <sup>1</sup> DTGPR50-090	325,00	<b>393,25</b>
	Bladen t/m	1200 mm breed	per m <sup>1</sup> DTGPR50-120	419,00	<b>506,99</b>

50 mm Greengridz  
zonder randafwerking

De maximale lengte van DTGPR 50 is 4000 mm

DTGPR 60					
	Bladen t/m	250 mm breed	per m <sup>1</sup> DTGPR60-025	187,00	<b>226,27</b>
	Bladen t/m	600 mm breed	per m <sup>1</sup> DTGPR60-060	230,00	<b>278,30</b>
	Bladen t/m	650 mm breed	per m <sup>1</sup> DTGPR60-065	254,00	<b>307,34</b>
	Bladen t/m	750 mm breed	per m <sup>1</sup> DTGPR60-075	310,00	<b>375,10</b>
	Bladen t/m	900 mm breed	per m <sup>1</sup> DTGPR60-090	325,00	<b>393,25</b>
	Bladen t/m	1200 mm breed	per m <sup>1</sup> DTGPR60-120	419,00	<b>506,99</b>

58 mm Greengridz  
zonder randafwerking

De maximale lengte van DTGPR 60 is 4000 mm

DTGPR 80				bestelnr.	€ excl. btw	€ incl. btw
	Bladen t/m	250 mm breed	per m <sup>1</sup>	DTGPR80-025	187,00	<b>226,27</b>
	Bladen t/m	600 mm breed	per m <sup>1</sup>	DTGPR80-060	230,00	<b>278,30</b>
	Bladen t/m	650 mm breed	per m <sup>1</sup>	DTGPR80-065	254,00	<b>307,34</b>
	Bladen t/m	750 mm breed	per m <sup>1</sup>	DTGPR80-075	310,00	<b>375,10</b>
	Bladen t/m	900 mm breed	per m <sup>1</sup>	DTGPR80-090	325,00	<b>393,25</b>
	Bladen t/m	1200 mm breed	per m <sup>1</sup>	DTGPR80-120	419,00	<b>506,99</b>

77 mm Greengridz zonder randafwerking

De maximale lengte van DTGPR 80 is 4000 mm

Hoekverbindingen						
Hoekverbinding 1	(haakse koppeling)		per stuk	DTGPRxx-HV1	66,00	<b>79,86</b>
Hoekverbinding 2	(verstekkoppeling)		per stuk	DTGPRxx-HV2	86,00	<b>104,06</b>
Hoekverbinding 3	(schuin hoekdeel met verstekkoppeling)		per stuk	DTGPRxx-HV3	465,00	<b>562,65</b>
Hoekverbinding 3a	(schuin hoekdeel met haakse koppeling)		per stuk	DTGPRxx-HV3A	526,00	<b>636,46</b>
Hoekverbinding 4	(vol hoekdeel met verstekkoppeling)		per stuk	DTGPRxx-HV4	714,00	<b>863,94</b>
Hoekverbinding 4a	(vol hoekdeel met verstekkoppeling)		per stuk	DTGPRxx-HV4A	726,00	<b>878,46</b>

Compleet met montageset, zie voorwoord pagina 1.15

Randafwerking DecorTop							
		DT 25 mm		per m <sup>1</sup>	DTGPR25-DT25	53,00	<b>64,13</b>
		DT 32 mm		per m <sup>1</sup>	DTGPR32-DT32	53,00	<b>64,13</b>
		DT 38 mm		per m <sup>1</sup>	DTGPR38-DT38	53,00	<b>64,13</b>
		DT 50 mm		per m <sup>1</sup>	DTGPR50-DT50	102,00	<b>123,42</b>
		DT 60 mm		per m <sup>1</sup>	DTGPR60-DT60	118,00	<b>142,78</b>
		DT 80 mm		per m <sup>1</sup>	DTGPR80-DT80	153,00	<b>185,13</b>

1 mm DT-rand 25 t/m 38 mm hoog met facet

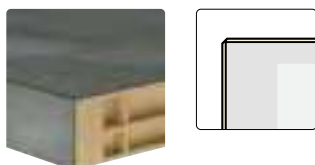

1 mm DT-rand 50 t/m 80 mm hoog met facet

Randafwerking Aluminium							
		ALF 38 mm		per m <sup>1</sup>	DTGPR38-ALF	72,00	<b>87,12</b>

3 mm aluminium rand 38 mm hoog met facet

Afwijkende uitvoeringen			bestelnr.	€ excl. btw	€ incl. btw
Onderzijde volledig is kleur van het blad	(min. 0,2 m <sup>2</sup> )	per m <sup>2</sup>	DTGPRxx-A-ONDK	128,00	<b>154,88</b>
Inkratten bladen (voor criteria, zie productinformatie)	(toeslag per opstelling)	per stuk	KRAT-HPL-ST	218,00	<b>263,78</b>

## Afwerkingen

Losse afplakstrook (DT) t.b.v. kopse kant t/m 38 mm		per m <sup>1</sup>	DTGPRxx-DT-LOS	8,50	<b>10,29</b>
Losse afplakstrook (DT) t.b.v. kopse kant 50 t/m 80 mm		per m <sup>1</sup>	DTGPRxx-DTO-LOS	26,50	<b>32,07</b>

## Uitsparingen

Uitsparingen opbouw kookplaat, opbouw spoelbak of powerport		per stuk	DTGPRxx-KPL	29,50	<b>35,70</b>
Kraangat in blad (diameter opgeven)		per stuk	DTGPRxx-KRG	15,50	<b>18,76</b>
Kraangat in spoelbak (diameter opgeven)		per stuk	DTGPRxx-KRG035	24,50	<b>29,65</b>

## Extra bewerkingen

Schuine zijde (met randafwerking vanaf 50 x 50 mm)		per stuk	DTGPRxx-S	79,00	<b>95,59</b>
Afgeronde hoek DT t/m 38 mm hoog (radius min. 100 mm)*		per stuk	DTGPRxx-R-DT	99,00	<b>119,79</b>
Afgeronde hoek DT 50 t/m 80 mm hoog (radius min. 100 mm)*		per stuk	DTGPRxx-R-DTO	124,00	<b>150,04</b>
Binnenrondding DT t/m 38 mm hoog (radius min. 100 mm)*		per stuk	DTGPRxx-BR-DT	124,00	<b>150,04</b>
Binnenrondding DT 50 t/m 80 mm hoog (radius min. 100 mm)*		per stuk	DTGPRxx-BR-DTO	135,00	<b>163,35</b>
Hoek- of kolomuitsparing zonder randafwerking		per stuk	DTGPRxx-KOLOM	51,00	<b>61,71</b>
Hoekuitsparing t.b.v. randafwerking (twee zijden)		per stuk	DTGPRxx-KOL-A	84,00	<b>101,64</b>
Kolomuitsparing t.b.v. randafwerking (drie zijden)		per stuk	DTGPRxx-KOL3-A	103,00	<b>124,63</b>

Een randafwerking aan een bewerking altijd apart berekenen!  
\*niet mogelijk bij een ALF-randafwerking

DTRM 25			bestelnr.	€ excl. btw	€ incl. btw
	Bladen t/m	250 mm breed	per m <sup>1</sup> DTRM25-025	162,00	<b>196,02</b>
	Bladen t/m	600 mm breed	per m <sup>1</sup> DTRM25-060	205,00	<b>248,05</b>
	Bladen t/m	650 mm breed	per m <sup>1</sup> DTRM25-065	233,00	<b>281,93</b>
	Bladen t/m	750 mm breed	per m <sup>1</sup> DTRM25-075	275,00	<b>332,75</b>
	Bladen t/m	900 mm breed	per m <sup>1</sup> DTRM25-090	288,00	<b>348,48</b>
	Bladen t/m	1200 mm breed	per m <sup>1</sup> DTRM25-120	372,00	<b>450,12</b>

25 mm multiplex  
zonder randafwerking

De maximale lengte van DTRM 25 is 4000 mm

DTRM 32					
	Bladen t/m	250 mm breed	per m <sup>1</sup> DTRM32-025	177,00	<b>214,17</b>
	Bladen t/m	600 mm breed	per m <sup>1</sup> DTRM32-060	214,00	<b>258,94</b>
	Bladen t/m	650 mm breed	per m <sup>1</sup> DTRM32-065	244,00	<b>295,24</b>
	Bladen t/m	750 mm breed	per m <sup>1</sup> DTRM32-075	293,00	<b>354,53</b>
	Bladen t/m	900 mm breed	per m <sup>1</sup> DTRM32-090	309,00	<b>373,89</b>
	Bladen t/m	1200 mm breed	per m <sup>1</sup> DTRM32-120	392,00	<b>474,32</b>

32 mm multiplex  
zonder randafwerking

De maximale lengte van DTRM 32 is 4000 mm

DTRM 38					
	Bladen t/m	250 mm breed	per m <sup>1</sup> DTRM38-025	212,00	<b>256,52</b>
	Bladen t/m	600 mm breed	per m <sup>1</sup> DTRM38-060	262,00	<b>317,02</b>
	Bladen t/m	650 mm breed	per m <sup>1</sup> DTRM38-065	288,00	<b>348,48</b>
	Bladen t/m	750 mm breed	per m <sup>1</sup> DTRM38-075	351,00	<b>424,71</b>
	Bladen t/m	900 mm breed	per m <sup>1</sup> DTRM38-090	369,00	<b>446,49</b>
	Bladen t/m	1200 mm breed	per m <sup>1</sup> DTRM38-120	473,00	<b>572,33</b>

38 mm multiplex  
zonder randafwerking

De maximale lengte van DTRM 38 is 4000 mm

DTRM 50, 62, 80 en 98					
	Bladen t/m	250 mm breed	per m <sup>1</sup> DTRMxx-025	212,00	<b>256,52</b>
	Bladen t/m	600 mm breed	per m <sup>1</sup> DTRMxx-060	262,00	<b>317,02</b>
	Bladen t/m	650 mm breed	per m <sup>1</sup> DTRMxx-065	288,00	<b>348,48</b>
	Bladen t/m	750 mm breed	per m <sup>1</sup> DTRMxx-075	351,00	<b>424,71</b>
	Bladen t/m	900 mm breed	per m <sup>1</sup> DTRMxx-090	369,00	<b>446,49</b>
	Bladen t/m	1200 mm breed	per m <sup>1</sup> DTRMxx-120	473,00	<b>572,33</b>

multiplex  
zonder randafwerking

De maximale lengte van DTRM is 4000 mm

Hoekverbindingen			bestelnr.	€ excl. btw	€ incl. btw
Hoekverbinding 1	(haakse koppeling)		per stuk DTRMxx-HV1	66,00	<b>79,86</b>
Hoekverbinding 2	(verstekkoppeling)		per stuk DTRMxx-HV2	86,00	<b>104,06</b>
Hoekverbinding 3	(schuin hoekdeel met verstekkoppeling)		per stuk DTRMxx-HV3	527,00	<b>637,67</b>
Hoekverbinding 3a	(schuin hoekdeel met haakse koppeling)		per stuk DTRMxx-HV3A	590,00	<b>713,90</b>
Hoekverbinding 4	(vol hoekdeel met verstekkoppeling)		per stuk DTRMxx-HV4	824,00	<b>997,04</b>
Hoekverbinding 4a	(vol hoekdeel met verstekkoppeling)		per stuk DTRMxx-HV4A	839,00	<b>1015,19</b>

Compleet met montageset, zie voorwoord pagina 1.15.

Randafwerking DecorTop							
<p>1 mm DT-rand 25 t/m 38 mm hoog met facet</p>	DT 25 mm		per m <sup>1</sup>	DTRM25-DT25	53,00	<b>64,13</b>	
	DT 32 mm		per m <sup>1</sup>	DTRM32-DT32	53,00	<b>64,13</b>	
	DT 38 mm		per m <sup>1</sup>	DTRM38-DT38	53,00	<b>64,13</b>	
	DT 50 mm		per m <sup>1</sup>	DTRM50-DT50	155,00	<b>187,55</b>	
	DT 60 mm		per m <sup>1</sup>	DTRM60-DT60	172,00	<b>208,12</b>	
	DT 80 mm		per m <sup>1</sup>	DTRM80-DT80	207,00	<b>250,47</b>	
	DT 98 mm		per m <sup>1</sup>	DTRM98-DT98	225,00	<b>272,25</b>	

<p>1 mm DT-rand 50 t/m 98 mm hoog met facet</p>
---

Randafwerking Aluminium							
<p>3 mm aluminium rand 38 mm hoog met facet</p>	ALF 38 mm		per m <sup>1</sup>	DTRM38-ALF	72,00	<b>87,12</b>	
	ALF 60 mm		per m <sup>1</sup>	DTRM60-ALF	215,00	<b>260,15</b>	

<p>3 mm aluminium rand 62 mm hoog met facet</p>
---



Afwijkende uitvoeringen			bestelnr.	€ excl. btw	€ incl. btw
Onderzijde volledig in kleur van het blad* (min. 0,2 m <sup>2</sup> )	per m <sup>2</sup>	DTRMxx-A-ONDK	128,00	<b>154,88</b>	
Inkratten bladen (voor criteria, zie productinformatie) (toeslag per opstelling)	per stuk	KRAT-HPL-ST	218,00	<b>263,78</b>	
*opgedikt alleen mogelijk in Greengridz					
Afwerkingen					
Losse afplakstrook (HPL) t.b.v. kopse kant t/m 38 mm	per m <sup>1</sup>	DTRMxx-DT-LOS	8,50	<b>10,29</b>	
Losse afplakstrook (HPL) t.b.v. kopse kant in opgedikte uitvoering	per m <sup>1</sup>	DTRMxx-DTO-LOS	26,50	<b>32,07</b>	
Uitsparingen					
Uitsparingen opbouw kookplaat, opbouw spoelbak of powerport	per stuk	DTRMxx-KPL	29,50	<b>35,70</b>	
Kraangat in blad (diameter opgeven)	per stuk	DTRMxx-KRG	15,50	<b>18,76</b>	
Kraangat in spoelbak (diameter opgeven)	per stuk	DTRMxx-KRG035	24,50	<b>29,65</b>	
Extra bewerkingen					
Schuine zijde (met randafwerking vanaf 50 x 50 mm)	per stuk	DTRMxx-S	79,00	<b>95,59</b>	
Afgeronde hoek DT t/m 38 mm hoog (radius min. 100 mm)*	per stuk	DTRMxx-R-DT	99,00	<b>119,79</b>	
Afgeronde hoek DT in opgedikte uitvoering (radius min. 100 mm)*	per stuk	DTRMxx-R-DTO	124,00	<b>150,04</b>	
Binnenrondding DT t/m 38 mm hoog (radius min. 100 mm)*	per stuk	DTRMxx-BR-DT	124,00	<b>150,04</b>	
Binnenrondding DT in opgedikte uitvoering (radius min. 100 mm)*	per stuk	DTRMxx-BR-DTO	135,00	<b>163,35</b>	
Hoek- of kolomuitsparing zonder randafwerking	per stuk	DTRMxx-KOLOM	51,00	<b>61,71</b>	
Hoekuitsparing t.b.v. randafwerking (twee zijden)	per stuk	DTRMxx-KOL-A	84,00	<b>101,64</b>	
Kolomuitsparing t.b.v. randafwerking (drie zijden)	per stuk	DTRMxx-KOL3-A	103,00	<b>124,63</b>	

Een randafwerking aan een bewerking altijd apart berekenen!  
\*niet mogelijk bij een ALF-randafwerking

3

multi-plex

3

## DTRS 32



			per m <sup>1</sup>	bestelnr.	€ excl. btw	€ incl. btw
Bladen t/m	250 mm breed			DTRS32-025	123,00	<b>148,83</b>
Bladen t/m	600 mm breed			DTRS32-060	153,00	<b>185,13</b>
Bladen t/m	900 mm breed			DTRS32-090	237,00	<b>286,77</b>
Bladen t/m	1200 mm breed			DTRS32-120	284,00	<b>343,64</b>

32 mm spaanplaat zonder randafwerking

De maximale lengte van DTRS 32 is 4000 mm

## DTRS 38



			per m <sup>1</sup>	bestelnr.	€ excl. btw	€ incl. btw
Bladen t/m	250 mm breed			DTRS38-025	136,00	<b>164,56</b>
Bladen t/m	600 mm breed			DTRS38-060	168,00	<b>203,28</b>
Bladen t/m	900 mm breed			DTRS38-090	252,00	<b>304,92</b>
Bladen t/m	1200 mm breed			DTRS38-120	300,00	<b>363,00</b>

38 mm spaanplaat zonder randafwerking

De maximale lengte van DTRS 38 is 4000 mm

## Hoekverbindingen

Hoekverbinding	omschrijving	afbeelding	per stuk	bestelnr.	€ excl. btw	€ incl. btw
Hoekverbinding 1	(haakse koppeling)			DTRSxx-HV1	66,00	<b>79,86</b>
Hoekverbinding 2	(verstekkoppeling)			DTRSxx-HV2	86,00	<b>104,06</b>
Hoekverbinding 3	(schuin hoekdeel met verstekkoppeling)			DTRSxx-HV3	491,00	<b>594,11</b>
Hoekverbinding 3a	(schuin hoekdeel met haakse koppeling)			DTRSxx-HV3A	550,00	<b>665,50</b>
Hoekverbinding 4	(vol hoekdeel met verstekkoppeling)			DTRSxx-HV4	740,00	<b>895,40</b>
Hoekverbinding 4a	(vol hoekdeel met verstekkoppeling)			DTRSxx-HV4A	750,00	<b>907,50</b>

Compleet met montageset, zie voorwoord pagina 1.15

Randafwerking DecorTop		bestelnr.	€ excl. btw	€ incl. btw
	DT 32 mm	per m <sup>1</sup> DTRS32-DT32	53,00	<b>64,13</b>
	DT 38 mm	per m <sup>1</sup> DTRS38-DT38	53,00	<b>64,13</b>

1 mm DT-rand 32 en 38 mm hoog met facet

Randafwerking Aluminium				
	ALF 38 mm	per m <sup>1</sup> DTRS38-ALF	72,00	<b>87,12</b>

3 mm aluminium rand 38 mm hoog met facet

3

spaan-  
plaat



Werkblad DecorTop Groove

Afwijkende uitvoeringen			bestelnr.	€ excl. btw	€ incl. btw
Inkratten bladen (voor criteria, zie productinformatie)	(toeslag per opstelling)	per stuk	KRAT-HPL-ST	218,00	<b>263,78</b>

## Afwerkingen

Losse afplakstrook (DT) t.b.v. kopse kant t/m 38 mm		per m <sup>1</sup>	DTRSxx-DT-LOS	8,50	<b>10,29</b>
---	--	--------------------	---------------	------	--------------

## Uitsparingen

Uitsparingen opbouw kookplaat, opbouw spoelbak of powerport		per stuk	DTRSxx-KPL	29,50	<b>35,70</b>
Kraangat in blad (diameter opgeven)		per stuk	DTRSxx-KRG	15,50	<b>18,76</b>

## Extra bewerkingen

Schuine zijde (met randafwerking vanaf 50 x 50 mm)		per stuk	DTRSxx-S	79,00	<b>95,59</b>
Afgeronde hoek DT t/m 38 mm hoog (radius min. 100 mm)*		per stuk	DTRSxx-R-DT	99,00	<b>119,79</b>
Binnenrondding DT t/m 38 mm hoog (radius min. 100 mm)*		per stuk	DTRSxx-BR-DT	124,00	<b>150,04</b>
Hoek- of kolomuitsparing zonder randafwerking		per stuk	DTRSxx-KOLOM	51,00	<b>61,71</b>
Hoekuitsparing t.b.v. randafwerking (twee zijden)		per stuk	DTRSxx-KOL-A	84,00	<b>101,64</b>
Kolomuitsparing t.b.v. randafwerking (drie zijden)		per stuk	DTRSxx-KOL3-A	103,00	<b>124,63</b>

Een randafwerking aan een bewerking altijd apart berekenen!  
\*niet mogelijk bij een ALF-randafwerking

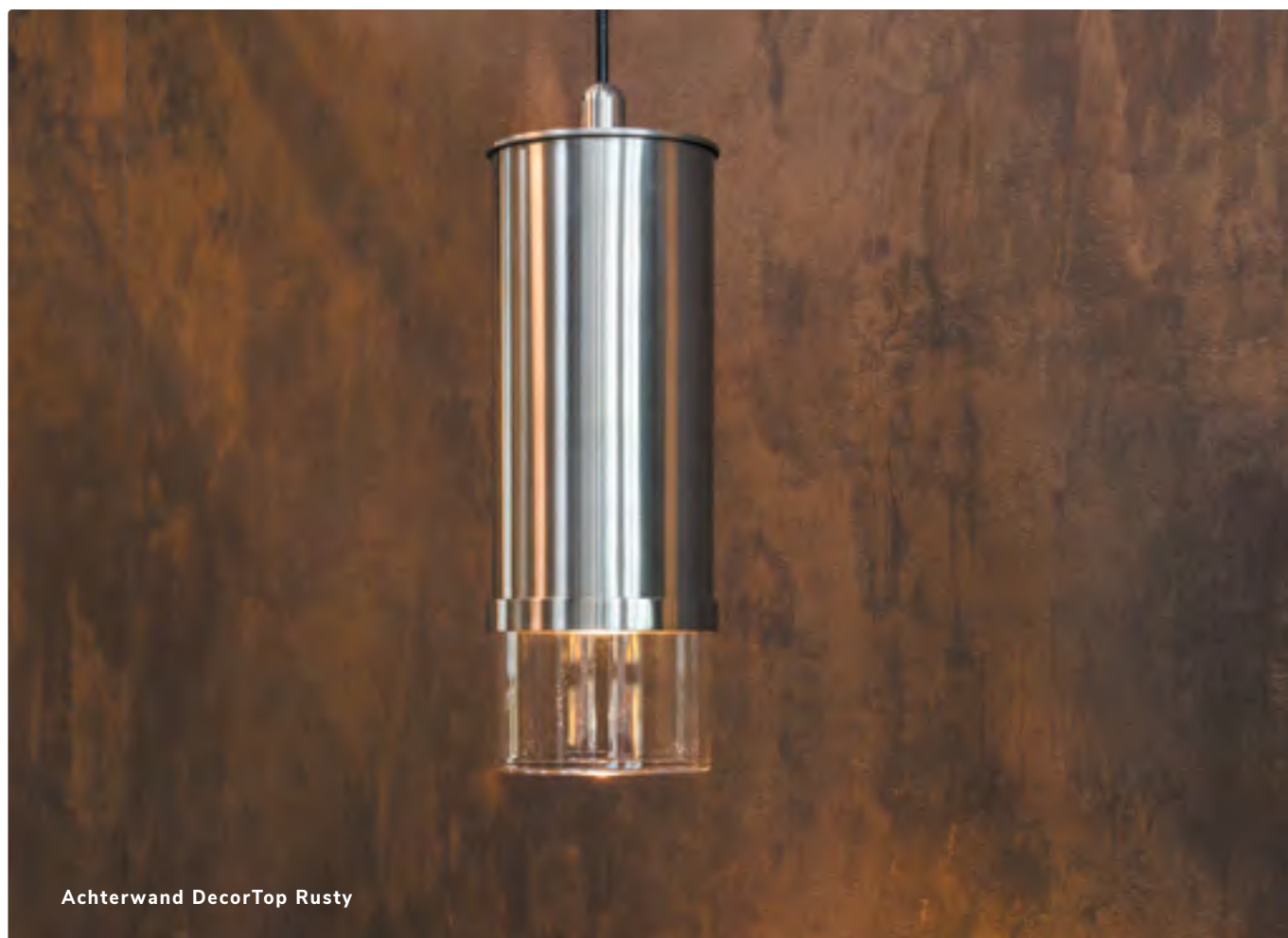

Achterwand DecorTop Rusty

DT-NAW achterwanden				bestelnr.	€ excl. btw	€ incl. btw
	Achterwanden 100 t/m	250* mm hoog	per m <sup>1</sup>	DTNAW-025	90,00	<b>108,90</b>
	Achterwanden t/m	600 mm hoog	per m <sup>1</sup>	DTNAW-060	128,00	<b>154,88</b>
	Achterwanden t/m	900 mm hoog	per m <sup>1</sup>	DTNAW-090	208,00	<b>251,68</b>
	Achterwanden t/m	1200 mm hoog	per m <sup>1</sup>	DTNAW-120	244,00	<b>295,24</b>

De minimale hoogte van een achterwand is 100 mm  
De maximale lengte van een achterwand met DecorTop is 4000 mm, met uitzondering van achterwanden tot 250 mm hoog: max. 3500 mm

Om de achterwand tegen hitte te beschermen, adviseren wij altijd een B.P.-saver te monteren.

Extra bewerkingen						
Afplakken met DecorTop in de kleur van de achterwand			per m <sup>1</sup>	DTNAW-DT	31,00	<b>37,51</b>
Losse afplakstrook (DT) t.b.v. kopse kant			per m <sup>1</sup>	DTNAW-DT-LOS	8,50	<b>10,29</b>
Schuine zijde (met randafwerking vanaf 50 x 50 mm)			per stuk	DTNAW-SCHUIN	79,00	<b>95,59</b>
Afgeronde hoek (radius min. 50 mm)			per stuk	DTNAW-ROND	99,00	<b>119,79</b>
Binnenrondding hoek (radius min. 50 mm)			per stuk	DTNAW-BR-A	124,00	<b>150,04</b>
Hoek- of kolomuitsparing zonder randafwerking			per stuk	DTNAW-KOLOM	51,00	<b>61,71</b>
Hoekuitsparing t.b.v. randafwerking (twee zijden)			per stuk	DTNAW-KOL-A	84,00	<b>101,64</b>
Kolomuitsparing t.b.v. randafwerking (drie zijden)			per stuk	DTNAW-KOL3-A	103,00	<b>124,63</b>
Uitsparing stopcontacten (rond 70 mm)			per stuk	DTNAW-KRG070	28,50	<b>34,49</b>
Groef en veer voor het koppelen van achterwanden			per m <sup>1</sup>	DTNAW-VEER	26,00	<b>31,46</b>
Koppeling recht incl. groef en veer			per stuk	DTNAW-HVR	20,50	<b>24,81</b>

Een randafwerking aan een bewerking altijd apart berekenen!

Achterwandprofiel opschroefmodel (max. 6000 mm)						
	Lengte 2650 mm - aluminium		per stuk	RAF-AWP-265-ALU	42,50	<b>51,43</b>
	Lengte 4100 mm - aluminium		per stuk	RAF-AWP-410-ALU	56,00	<b>67,76</b>
	Op maat gemaakt - aluminium		per m <sup>1</sup>	RAF-AWP-OPM1-ALU	21,00	<b>25,41</b>
	Op maat gemaakt - zwart		per m <sup>1</sup>	RAF-AWP-OPM1-ZWA	21,00	<b>25,41</b>

135° achterwandprofiel (max. 6000 mm)						
	Aluminium		per m <sup>1</sup>	RAF-AWP-135GRD-ALU	21,00	<b>25,41</b>
	Zwart		per m <sup>1</sup>	RAF-AWP-135GRD-ZWA	21,00	<b>25,41</b>

90° achterwandprofiel (max. 6000 mm)						
	Aluminium		per m <sup>1</sup>	RAF-AWP-90GRD-ALU	21,00	<b>25,41</b>
	Zwart		per m <sup>1</sup>	RAF-AWP-90GRD-ZWA	21,00	<b>25,41</b>

Wandaansluitprofiel Piccolo (incl. plakstrip)						
	RVS-look 14 x 14 x 3000 mm		per stuk	260665	25,00	<b>30,25</b>
	ALU-look 14 x 14 x 3000 mm		per stuk	260666	25,00	<b>30,25</b>

Een profiel a.u.b. met de achterwand meebestellen voor een complete levering

3



Stollenwand 24 mm dik, drie zijden afgewerkt met DT \*

DTGPSTOL 25			bestelnr.	€ excl. btw	€ incl. btw
Stollenwanden t/m	380 mm diep	per m <sup>1</sup>	DTGPSTOL25-038	240,00	<b>290,40</b>
Stollenwanden t/m	600 mm diep	per m <sup>1</sup>	DTGPSTOL25-060	271,00	<b>327,91</b>
Stollenwanden t/m	900 mm diep	per m <sup>1</sup>	DTGPSTOL25-090	375,00	<b>453,75</b>
Stollenwanden t/m	1200 mm diep	per m <sup>1</sup>	DTGPSTOL25-120	477,00	<b>577,17</b>

De maximale lengte is 4000 mm

#### extra bewerkingen

DT randafwerking aan boven-, onder- of achterzijde	per m <sup>1</sup>	DTGPSTOL-25-A-F	53,00	<b>64,13</b>
--	--------------------	-----------------	-------	--------------

stollenwanden

### DTPSTOL 32

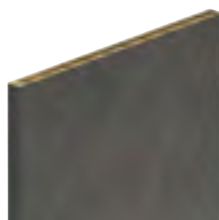

Stollenwand 32 mm dik, drie zijden afgewerkt met DT \*

Stollenwanden t/m	380 mm diep	per m <sup>1</sup>	DTGPSTOL32-038	252,00	<b>304,92</b>
Stollenwanden t/m	600 mm diep	per m <sup>1</sup>	DTGPSTOL32-060	289,00	<b>349,69</b>
Stollenwanden t/m	900 mm diep	per m <sup>1</sup>	DTGPSTOL32-090	398,00	<b>481,58</b>
Stollenwanden t/m	1200 mm diep	per m <sup>1</sup>	DTGPSTOL32-120	504,00	<b>609,84</b>

De maximale lengte is 4000 mm

#### extra bewerkingen

DT randafwerking aan boven-, onder- of achterzijde	per m <sup>1</sup>	DTGPSTOL-32-A-F	53,00	<b>64,13</b>
--	--------------------	-----------------	-------	--------------

### DTGPSTOL 39

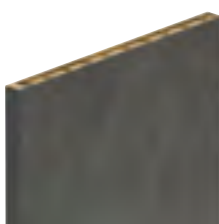

Stollenwand 39 mm dik, drie zijden afgewerkt met DT \*

Stollenwanden t/m	380 mm diep	per m <sup>1</sup>	DTGPSTOL39-038	297,00	<b>359,37</b>
Stollenwanden t/m	600 mm diep	per m <sup>1</sup>	DTGPSTOL39-060	325,00	<b>393,25</b>
Stollenwanden t/m	900 mm diep	per m <sup>1</sup>	DTGPSTOL39-090	436,00	<b>527,56</b>
Stollenwanden t/m	1200 mm diep	per m <sup>1</sup>	DTGPSTOL39-120	545,00	<b>659,45</b>

De maximale lengte is 4000 mm

#### extra bewerkingen

DT randafwerking aan boven-, onder- of achterzijde	per m <sup>1</sup>	DTGPSTOL-39-A-F	53,00	<b>64,13</b>
ALF Alu randafwerking aan voorzijde (i.p.v. DT)	per m <sup>1</sup>	DTGPSTOL-39-ALF	20,00	<b>24,20</b>
ALF Alu randafw. aan boven-, onder- of achterzijde	per m <sup>1</sup>	DTGPSTOL-39ALFF	59,00	<b>71,39</b>

\*Alle randafwerkingen aangeven op de tekening a.u.b

Stollenwanden worden standaard aan drie zijden afgewerkt met DecorTop. Tegen een meerprijs kunnen ook overige zijden worden afgewerkt.

Bestel u een structuurkleur, vermeldt u dan duidelijk de structuurrichting. Stuur altijd de keukentekening of een situatieschets mee.

**Let op: houdt bij bladen met stollen altijd 2 mm overstek aan in de lengte en in de breedte**

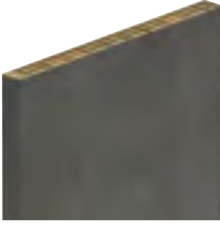
DTGPSTOL 50			bestelnr.	€ excl. btw	€ incl. btw
	Stollenwanden t/m	380 mm diep	per m <sup>1</sup> DTGPSTOL50-038	347,00	<b>419,87</b>
	Stollenwanden t/m	600 mm diep	per m <sup>1</sup> DTGPSTOL50-060	375,00	<b>453,75</b>
	Stollenwanden t/m	900 mm diep	per m <sup>1</sup> DTGPSTOL50-090	483,00	<b>584,43</b>
	Stollenwanden t/m	1200 mm diep	per m <sup>1</sup> DTGPSTOL50-120	593,00	<b>717,53</b>
De maximale lengte is 3000 mm					
<b>extra bewerkingen</b>					
DT randafwerking aan boven-, onder- of achterzijde			per m <sup>1</sup> DTGPSTOL-50-A-F	63,00	<b>76,23</b>

Stollenwand 50 mm dik, drie zijden afgewerkt met DT \*

DTGPSTOL 60					
	Stollenwanden t/m	380 mm diep	per m <sup>1</sup> DTGPSTOL60-038	357,00	<b>431,97</b>
	Stollenwanden t/m	600 mm diep	per m <sup>1</sup> DTGPSTOL60-060	383,00	<b>463,43</b>
	Stollenwanden t/m	900 mm diep	per m <sup>1</sup> DTGPSTOL60-090	496,00	<b>600,16</b>
	Stollenwanden t/m	1200 mm diep	per m <sup>1</sup> DTGPSTOL60-120	607,00	<b>734,47</b>
De maximale lengte is 3000 mm					
<b>extra bewerkingen</b>					
DT randafwerking aan boven-, onder- of achterzijde			per m <sup>1</sup> DTGPSTOL-60-A-F	74,00	<b>89,54</b>

Stollenwand 60 mm dik, drie zijden afgewerkt met DT \*

DTGPSTOL 80					
	Stollenwanden t/m	380 mm diep	per m <sup>1</sup> DTGPSTOL80-038	382,00	<b>462,22</b>
	Stollenwanden t/m	600 mm diep	per m <sup>1</sup> DTGPSTOL80-060	423,00	<b>511,83</b>
	Stollenwanden t/m	900 mm diep	per m <sup>1</sup> DTGPSTOL80-090	546,00	<b>660,66</b>
	Stollenwanden t/m	1200 mm diep	per m <sup>1</sup> DTGPSTOL80-120	670,00	<b>810,70</b>
De maximale lengte is 3000 mm					
<b>extra bewerkingen</b>					
DT randafwerking aan boven-, onder- of achterzijde			per m <sup>1</sup> DTGPSTOL-80-A-F	78,00	<b>94,38</b>

Stollenwand 80 mm dik, drie zijden afgewerkt met DT \*

\*Alle randafwerkingen aangeven op de tekening a.u.b  
 Stollenwanden worden standaard aan drie zijden afgewerkt met DecorTop. Tegen een meerprijs kunnen ook overige zijden worden afgewerkt. Bestel u een structuurkleur, vermeldt u dan duidelijk de structuurrichting. Stuur altijd de keukentekening of een situatieschets mee.  
**Let op: houdt bij bladen met stollen altijd 2 mm overstek aan in de lengte en in de breedte**

3

## DTGPSTOL 98

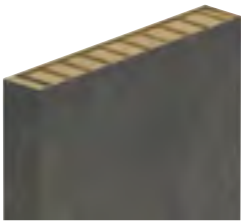

Stollenwand 98 mm dik, drie zijden afgewerkt met DT \*

			bestelnr.	€ excl. btw	€ incl. btw
Stollenwanden t/m	380 mm diep	per m <sup>1</sup>	DTGPSTOL98-038	382,00	<b>462,22</b>
Stollenwanden t/m	600 mm diep	per m <sup>1</sup>	DTGPSTOL98-060	423,00	<b>511,83</b>
Stollenwanden t/m	900 mm diep	per m <sup>1</sup>	DTGPSTOL98-090	546,00	<b>660,66</b>
Stollenwanden t/m	1200 mm diep	per m <sup>1</sup>	DTGPSTOL98-120	670,00	<b>810,70</b>

De maximale lengte is 3000 mm

### extra bewerkingen

DT randafwerking aan boven-, onder- of achterzijde	per m <sup>1</sup>	DTGPSTOL-98-A-F	83,00	<b>100,43</b>
--	--------------------	-----------------	-------	---------------

\*Alle randafwerkingen aangeven op de tekening a.u.b

Stollenwanden worden standaard aan drie zijden afgewerkt met DecorTop. Tegen een meerprijs kunnen ook overige zijden worden afgewerkt. Bestelt u een structuurkleur, vermeldt u dan duidelijk de structuurrichting. Stuur altijd de keukentekening of een situatieschets mee.

**Let op: houdt bij bladen met stollen altijd 2 mm overstek aan in de lengte en in de breedte**

stollenwanden

## Plankendrager t.b.v. Greengridz planken

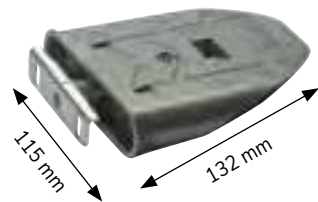

Plankendrager gemonteerd in Greengridz stol 39	per stuk	GPSTOL39-PDG	34,00	<b>41,14</b>
Plankendrager gemonteerd in Greengridz stol 50	per stuk	GPSTOL50-PDG	34,00	<b>41,14</b>
Plankendrager gemonteerd in Greengridz stol 60	per stuk	GPSTOL50-PDG	34,00	<b>41,14</b>
Uitsparing voor spot van 57 mm	per stuk	SUIT-KPL-SPOT57	29,50	<b>35,70</b>
Uitsparing voor spot van 68 mm	per stuk	SUIT-KPL-SPOT68	29,50	<b>35,70</b>

diepte	diepte(mm)	kg / m <sup>2</sup>
	170	180
	200	160
	250	100



Mogelijk bij Greengridz planken van 39, 50 en 60 mm dikte.

Bladlengte: minimaal 300 mm, maximaal 4000 mm

Bladdiepte: minimaal 170 mm, maximaal 250 mm

Bij elke vergroting van de bladlengte met 500 mm of minder, 1 extra plankendrager bestellen.

Spotgaten (optioneel) worden in het midden van het schap gemaakt. A.u.b. de hartmaat op de tekening aangeven.

Gemiddeld per 400 mm één bevestigingspen.

Geen spotgat mogelijk ter hoogte van een bevestigingspen.



## DTSTOL 25



Stollenwand 25 mm dik, drie zijden afgewerkt met DT \*

			bestelnr.	€ excl. btw	€ incl. btw
Stollenwanden t/m	380 mm diep	per m <sup>1</sup>	DTSTOL-25-038	286,00	<b>346,06</b>
Stollenwanden t/m	600 mm diep	per m <sup>1</sup>	DTSTOL-25-060	332,00	<b>401,72</b>
Stollenwanden t/m	900 mm diep	per m <sup>1</sup>	DTSTOL-25-090	458,00	<b>554,18</b>
Stollenwanden t/m	1200 mm diep	per m <sup>1</sup>	DTSTOL-25-120	581,00	<b>703,01</b>

De maximale lengte is 4000 mm

### extra bewerkingen

DT randafwerking aan boven-, onder- of achterzijde	per m <sup>1</sup>	DTSTOL-25-A-FL	53,00	<b>64,13</b>
--	--------------------	----------------	-------	--------------

## DTSTOL 32



Stollenwand 32 mm dik, drie zijden afgewerkt met DT \*

Stollenwanden t/m	380 mm diep	per m <sup>1</sup>	DTSTOL-32-038	296,00	<b>358,16</b>
Stollenwanden t/m	600 mm diep	per m <sup>1</sup>	DTSTOL-32-060	343,00	<b>415,03</b>
Stollenwanden t/m	900 mm diep	per m <sup>1</sup>	DTSTOL-32-090	470,00	<b>568,70</b>
Stollenwanden t/m	1200 mm diep	per m <sup>1</sup>	DTSTOL-32-120	596,00	<b>721,16</b>

De maximale lengte is 4000 mm

### extra bewerkingen

DT randafwerking aan boven-, onder- of achterzijde	per m <sup>1</sup>	DTSTOL-32-A-FL	53,00	<b>64,13</b>
--	--------------------	----------------	-------	--------------

## DTSTOL 39



Stollenwand 39 mm dik, drie zijden afgewerkt met DT \*

Stollenwanden t/m	380 mm diep	per m <sup>1</sup>	DTSTOL-39-038	347,00	<b>419,87</b>
Stollenwanden t/m	600 mm diep	per m <sup>1</sup>	DTSTOL-39-060	380,00	<b>459,80</b>
Stollenwanden t/m	900 mm diep	per m <sup>1</sup>	DTSTOL-39-090	509,00	<b>615,89</b>
Stollenwanden t/m	1200 mm diep	per m <sup>1</sup>	DTSTOL-39-120	637,00	<b>770,77</b>

De maximale lengte is 4000 mm

### extra bewerkingen

DT randafwerking aan boven-, onder- of achterzijde	per m <sup>1</sup>	DTSTOL-39-A-FL	53,00	<b>64,13</b>
ALF Alu randafwerking aan voorzijde (i.p.v. DT)	per m <sup>1</sup>	DTSTOL-39-ALF	20,00	<b>24,20</b>
ALF Alu randafw. aan boven-, onder- of achterzijde	per m <sup>1</sup>	DTSTOL-39-ALF-F	59,00	<b>71,39</b>

\*Alle randafwerkingen aangeven op de tekening a.u.b

Stollenwanden worden standaard aan drie zijden afgewerkt met DecorTop. Tegen een meerprijs kunnen ook overige zijden worden afgewerkt. Bestel u een structuurkleur, vermeldt u dan duidelijk de structuurrichting. Stuur altijd de keukentekening of een situatieschets mee.

**Let op: houdt bij bladen met stollen altijd 2 mm overstek aan in de lengte en in de breedte**

## Stelpootjes

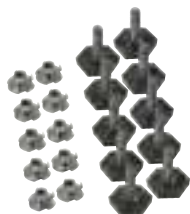

Stelpootjes incl. inslagmoer 30 mm	per 10 st.	DTSTOL-STEL10	25,00	<b>30,25</b>
------------------------------------	------------	---------------	-------	--------------

Let op: niet mogelijk in Greengridz stollen.

## Voordelen



Stootvast



Innovatief design



Voelbaar grove structuur



V-groove



Semi onderbouw

## Iconen



Conditiegroep waaronder dit artikel valt. Sommige artikelen hebben een afwijkende korting, dit wordt apart vermeld.



Maximale lengtemaat



Maximale breedtemaat



Geaderd patroon. Loopt standaard niet door bij overgangen in bladdelen



Horizontale structuur



Diagonale structuur



Kern in bladkleur



Zwarte kern



Vlekgevoelig oppervlak



Groot kleurverloop in de plaat. Let op bij koppelnaden



Decor bevat decoratieve krassen



Nieuwe kleur in de collectie

## Keurmerken



Greenguard



NSF

Voor toelichting zie voorwoord pagina 1.24 en 1.25





















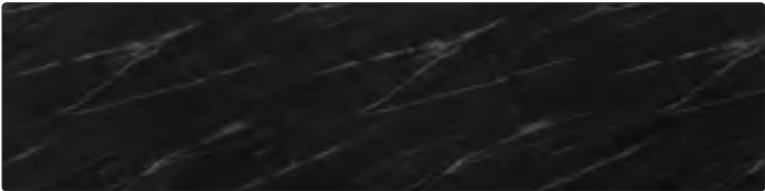

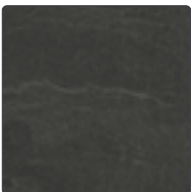

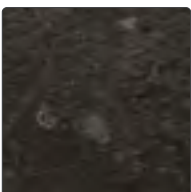



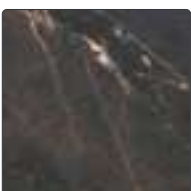

# TOPCORE

## **Inhoud**

- 4.3 Kleurenoverzicht
- 4.8 Productinformatie
- 4.12 Basismateriaal
- 4.13 Randafwerkingen en extra bewerkingen
- 4.14 Achterwanden, tegelplinten en vensterbanken
- 4.15 Afwerkingen, extra bewerkingen en stollenwanden

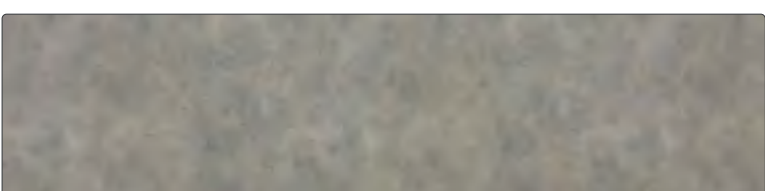

Werkblad TopCore Floating Black











Classic		kleurstaal	volledige plaat
Kleur: <b>Ash Grey</b> Dikte: 10 mm Max. afmeting: 4150 x 1500 Bijzonderheden:  			
Kleur: <b>Cross Over</b> Dikte: 10 mm Max. afmeting: 4150 x 1500 Bijzonderheden:   			
Kleur: <b>Eagle</b> Dikte: 10 mm Max. afmeting: 4150 x 1500 Bijzonderheden:  			
Kleur: <b>Floating Black</b> Dikte: 10 mm Max. afmeting: 4150 x 1500 Bijzonderheden: 			
Kleur: <b>Goldfinch</b> Dikte: 10 mm Max. afmeting: 4150 x 1500 Bijzonderheden:  			
Kleur: <b>Grandala</b> Dikte: 10 mm Max. afmeting: 4150 x 1500 Bijzonderheden:  			
Kleur: <b>Hawk</b> Dikte: 10 mm Max. afmeting: 4150 x 1500 Bijzonderheden: 			
Kleur: <b>Jupiter</b> Dikte: 10 mm Max. afmeting: 4150 x 1500 Bijzonderheden:  			

Hoewel de foto's in dit hoofdstuk u een goed beeld geven van onze kleuren, kunnen deze in werkelijkheid enigszins afwijken. Raadpleeg altijd uw monsters.

4

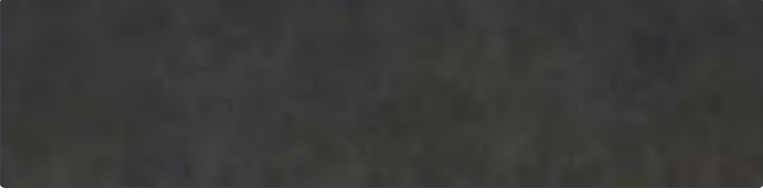
Classic		kleurstaal	volledige plaat
Kleur: <b>Lightning</b> Dikte: 10 mm Max. afmeting: 4150 x 1500 Bijzonderheden:			
Kleur: <b>Maya Gold</b> Dikte: 10 mm Max. afmeting: 4150 x 1500 Bijzonderheden:			
Kleur: <b>Oxide Brown</b> Dikte: 10 mm Max. afmeting: 4150 x 1500 Bijzonderheden:			
Kleur: <b>Smokey Black</b> Dikte: 10 mm Max. afmeting: 4150 x 1500 Bijzonderheden:			
Kleur: <b>Sparrow</b> Dikte: 10 mm Max. afmeting: 4150 x 1500 Bijzonderheden:			
Kleur: <b>Starling</b> Dikte: 10 mm Max. afmeting: 4150 x 1500 Bijzonderheden:			
Kleur: <b>Steep Black</b> Dikte: 10 mm Max. afmeting: 4150 x 1500 Bijzonderheden:			
Kleur: <b>Steep Grey</b> Dikte: 10 mm Max. afmeting: 4150 x 1500 Bijzonderheden:			

Hoewel de foto's in dit hoofdstuk u een goed beeld geven van onze kleuren, kunnen deze in werkelijkheid enigszins afwijken. Raadpleeg altijd uw monsters.

Classic		kleurstaal	volledige plaat
Kleur: <b>Steep Silver</b> Dikte: 10 mm Max. afmeting: 4150 x 1500 Bijzonderheden:  			
Kleur: <b>Swallow</b> Dikte: 10 mm Max. afmeting: 4150 x 1500 Bijzonderheden: 			
Kleur: <b>Twilight</b> Dikte: 10 mm Max. afmeting: 4150 x 1500 Bijzonderheden:  			

4

Hoewel de foto's in dit hoofdstuk u een goed beeld geven van onze kleuren, kunnen deze in werkelijkheid enigszins afwijken. Raadpleeg altijd uw monsters.

**Premium**      kleurstaal      volledige plaat

4

Kleur: **Fakir**  
 Dikte: 10 mm  
 Max. afmeting: 4150 x 1500  
 Bijzonderheden:

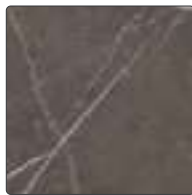

Kleur: **Mahal**  
 Dikte: 10 mm  
 Max. afmeting: 4150 x 1500  
 Bijzonderheden:

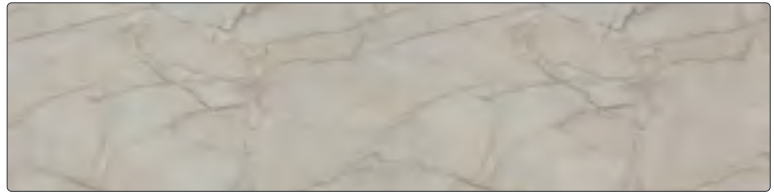
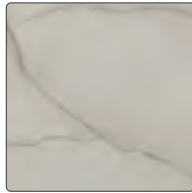

Kleur: **Marmori**  
 Dikte: 10 mm  
 Max. afmeting: 4150 x 1500  
 Bijzonderheden:

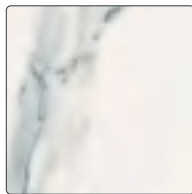

Kleur: **Solid White**  
 Dikte: 10 mm  
 Max. afmeting: 4150 x 1500  
 Bijzonderheden:

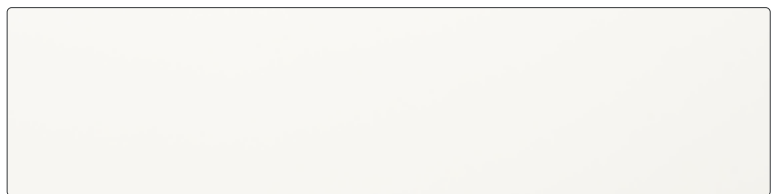



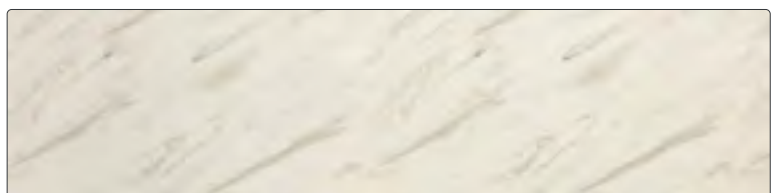
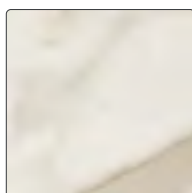











































Kleur: **Virtuoso**  
 Dikte: 10 mm  
 Max. afmeting: 4150 x 1500  
 Bijzonderheden:



Hoewel de foto's in dit hoofdstuk u een goed beeld geven van onze kleuren, kunnen deze in werkelijkheid enigszins afwijken. Raadpleeg altijd uw monsters.







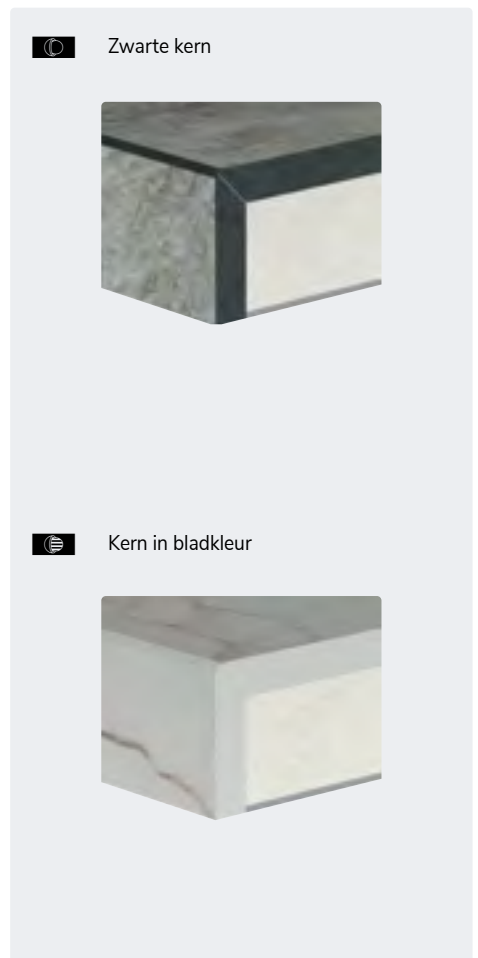



Kleur	dikte	maximale afmeting	bijzonderheden
-------	-------	-------------------	----------------

Classic			
Ash Grey	10 mm	4150 x 1500 mm	 
Cross Over	10 mm	4150 x 1500 mm	  
Eagle	10 mm	4150 x 1500 mm	 
Floating Black	10 mm	4150 x 1500 mm	
Goldfinch	10 mm	4150 x 1500 mm	 
Grandala 	10 mm	4150 x 1500 mm	 
Hawk	10 mm	4150 x 1500 mm	
Jupiter	10 mm	4150 x 1500 mm	 
Lightning	10 mm	4150 x 1500 mm	  
Maya Gold 	10 mm	4150 x 1500 mm	 
Oxide Brown	10 mm	4150 x 1500 mm	 
Smokey Black	10 mm	4150 x 1500 mm	
Sparrow	10 mm	4150 x 1500 mm	
Starling	10 mm	4150 x 1500 mm	 
Steep Black	10 mm	4150 x 1500 mm	 
Steep Grey	10 mm	4150 x 1500 mm	 
Steep Silver	10 mm	4150 x 1500 mm	 
Swallow	10 mm	4150 x 1500 mm	
Twilight	10 mm	4150 x 1500 mm	 
Premium			
Fakir	10 mm	4150 x 1500 mm	   
Mahal	10 mm	4150 x 1500 mm	  
Marmori	10 mm	4150 x 1500 mm	 
Solid White	10 mm	4150 x 1500 mm	
Virtuous	10 mm	4150 x 1500 mm	   



4

### Uitleg bijzonderheden

-  Geaderd patroon, loopt standaard niet door bij overgangen van bladdelen. Wel in de randafwerking.
-  Horizontale structuur
-  Diagonale structuur
-  Kern in bladkleur
-  Zwarte kern
-  Vlekgevoelig oppervlak
-  Decor bevat decoratieve krassen
-  Nieuwe kleur in de collectie
-  Groot kleurverloop in de plaat, van donker naar licht of een ader. Dit is op een monsterstuk niet goed zichtbaar. Met name bij koppelverbindingen kan een groot contrast of kleurverschil ontstaan. Vermeldt dit altijd tijdens het verkoopgesprek.

### Uitlopende kleuren 2023 (leverbaar zolang de voorraad strekt)

- Cryptic
- Toxic



Detail mogelijke hoekverbinding.



Detail mogelijke bladverbinding: bladtekening loopt niet standaard door.

Let op: door een combinatie van lichtinval en structuur kan er bij een hoekverbinding optisch kleurverschil ontstaan tussen de bladdelen.

## Materiaal

### Samenstelling

- > meerdere met fenolhars doordrenkte lagen kraftpapier die onder hoge druk en temperatuur zijn samengeperst tot een massief laminaat
- > de kern is zwart, behalve bij de kleuren in prijsgroep Premium (gekleurde kern)
- > de bovenste laag is het decorpapier
- > boven- en onderzijde in kleur

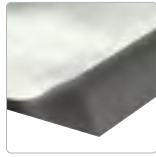

### Productomschrijving

- (max.) afmetingen: 4150 x 1500 mm  
 dikte: 10 mm  
 gewicht: 27 kg/m<sup>2</sup> (op basis van een 40 mm opgedikt blad)
- toepassingen: maatwerkbladen, achterwanden, stollenwanden en vensterbanken

## Eigenschappen

### Voordelen

- > unieke kleuren en oppervlaktestructuren
- > goede prijs-kwaliteitverhouding
- > watervast dankzij het gesloten oppervlak
- > stevig en compact, en daardoor stootvaster dan TopLaminaat
- > even kras- en slijtvast als TopLaminaat
- > hygiënisch
- > patronen lopen door in de rand dankzij V-Groovetechniek
- > PITT cooking mogelijk

### Aandachtspunten

- > snijplank en onderzetters gebruiken (krassen, schroeiplekken en deuken onherstelbaar)
- > kleur- en/of structuurverschillen ten opzichte van aangeleverde monsters zijn niet uitgesloten en kunnen geen reden tot afkeuring/ reclamatie zijn
- > bladen in donkere kleuren zijn niet krasgevoeliger dan andere bladen, maar eenmaal ontstane krassen zijn wel eerder zichtbaar (krassen vallen niet onder de garantie)
- > bij de matte kleuren zijn vingerafdrukken en vet eerder zichtbaar
- > door de diepere oppervlaktestructuur vraagt het schoonmaken een intensievere en regelmatige aanpak
- > donkere bladen met een grove structuur vertonen eerder vervuiling (lastiger te verwijderen)
- > het is mogelijk dat er soms een spikkel in een afwijkende kleur op uw werkblad voorkomt. Dit

is inherent aan het materiaal en geen reden tot reclamatie

- > pas achter kookplaten alleen TopCore-achterwanden toe i.c.m. een BP-Saver
- > door een combinatie van lichtinval en structuur kan er bij een hoekverbinding optisch kleurverschil ontstaan tussen de bladdelen. Dit is inherent aan het materiaal en geen reden tot reclamatie.
- > vlekken ontstaan tijdens montage door derden en/of vlekken ontstaan tijdens gebruik van het werkblad zijn geen reden voor reclamatie
- > ga nooit op het blad staan of zitten
- > voor garantiebepalingen en Algemene Voorwaarden zie: [www.dekkerzevenhuizen.nl/klantportaal](http://www.dekkerzevenhuizen.nl/klantportaal)

### Bestelling (zie pagina 1.12)

- > bij prijsberekening lengtematen naar boven afronden op 100 mm (min. 600 mm)
- > (standaard)maattolerantie 3 mm (lengte, diepte, hoogte)
- > bij 20, 40, 60, 80 en 100 mm hoge randafwerking is het blad standaard rondom opgedikt
- > bewerkingen en randafwerkingen apart berekenen
- > uitsparingen 40 mm van de buitenkant van het bladdeel houden; min. afstand tussen uitsparingen 50 mm; min. hoeveelheid materiaal tussen uitsparing en kopse zijde of koppeling 50 mm
- > aan alle zijden min. 2 mm overstek houden t.o.v. stollenwand
- > min. 2 mm ruimte houden tussen kasten en muren (i.v.m. de mogelijkheid van uitzetten)
- > bij 10 mm massieve bladen zijn inlegkookplaten en spoelbakken dieper dan 480 mm uitsluitend mogelijk bij een bladbreedte vanaf 650 mm
- > bij 10 mm massief geen lade mogelijk onder de kookplaat
- > bij achterwanden en hoekverbinding lopen evt. lamellen of structuren niet helemaal door vanwege het noodzakelijke verstek
- > achterwanden ca. 2-3 mm van de muur monteren (d.m.v. een paar kitproppen) tegen het kromtrekken.
- > min. radius voor uitsparingen 10 mm (bij een bak met radius 0 mm heeft de uitsparing dus een radius)
- > bij 10 mm bladen spoelbakmontage m.b.v. houten klosjes (i.v.m. dikte van het materiaal); opletten bij kastmaten; blad voldoende ondersteunen (i.v.m. doorhangen)
- > afwijkende spoelbakken of speciale uitsparingen uitsluitend op aanvraag. Neemt u hiervoor contact op met de binnendienst

- > bij vrijhangende delen en bladen met een overspanning moet in sommige gevallen een extra versteviging aangebracht worden.
- > Het bladdeel kan vanaf een randhoogte van 30 mm (VF03) verstevigd worden waarmee het doorhangen wordt geminimaliseerd (tot 3 mm doorhangen valt binnen de tolerantie) en het direct strak/netjes is afgewerkt aan de onderzijde. Op de keukentekening dient aangegeven te worden welk deel vrijhangend is en waar de steun vanuit de keuken ophoudt. Iedere situatie is uniek, maar hou als algemene stelregel aan dat voor ieder vrijhangend deel minimaal een 2x zo groot deel aan extra versteviging op de keuken moet liggen (gemiddelde berekeningsfactor is 1,7). Indien het ontwerp grotere overspanningen laat zien, er een uitsparing in de buurt van het vrijhangende deel gepland is, of zich een ander constructief vraagstuk aandient, neem dan contact op met de binnendienst. Wanneer een oplossing wordt gekozen met toepassing van een frame, zal deze standaard aan de onderzijde in het zicht komen.

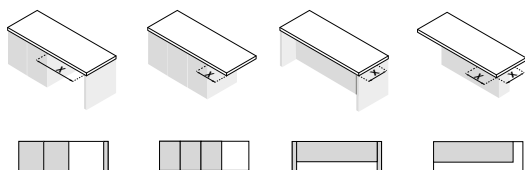

materiaal-dikte (mm)	x = max. (mm):	x = max. (mm):	x = max. (mm):	x = max. (mm):
30 mm	800	200	200	200
40 mm	1200	350	350	300
60 mm	1500	400	350	300
80 mm	1800	450	350	300
100 mm	1800	450	350	300

**LET OP:** voor 10 mm massieve bladen en 20 mm opgedikt (VF02) geldt dat deze altijd volledig ondersteund moeten zijn

- > om doorbuigen van een massief (zonder onderlijming) of opgedikt keukenblad tot 20 mm (VF02) te voorkomen, is het aanbrengen van extra ondersteuning noodzakelijk. Voor grote kasten van 800 mm of meer raden wij aan gebruik te maken van onze ondersteuningsset.
- > (vlakbouw) kookplaten met een inbouwdiepte van  $\geq 5$  mm en/of een gewicht  $\geq 20$  kg dienen extra ondersteund te worden vanuit de kast om (volledig) spanningsvrij te kunnen monteren. Gebruik hiervoor onze ondersteuningsset.

Deze losse ondersteuningsset kunt u bestellen onder

artikelnummer DIV-STEUN-GR.

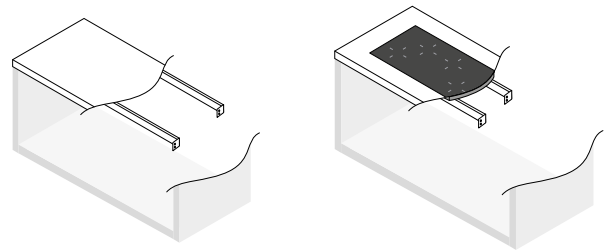

Vorkkoppelingen zijn alleen mogelijk bij een opbouw kookplaat en dienen als volgt uitgewerkt/berekend te worden:

Type A

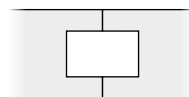

2x uitsparing t.b.v. VORK-A + koppeling (max. 20 x 450 mm)

Type B

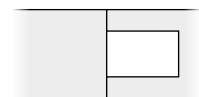

1x kookplaatuitsparing\* + koppeling

Wij raden type A aan i.v.m. het risico op breuk tijdens transport/montage. Zorg ook bij montage voor voldoende ondersteuning onder de koppeling.

\*Kookplaatuitsparing bij type B is max. 780 x 490 mm bij een minimale bladdiepte van 600 mm. Bij grotere kookplaatuitsparingen zijn er geen reclamaties op breuk mogelijk.

- > bij gedessineerde of contrastrijke toplagen van hoekbladen kunnen kleurverschillen ontstaan bij de koppeling, of door de lichtinval en/of printrichting van het decor. Dit is inherent aan het materiaal en geen reden tot reclamatie.
- > order voorzien van kleur, afmetingen, alle uitsparingen (incl. type spoelbak en/of kookplaat plus evt. diameter), voormaet bij uitsparingen, corpusmaat bij hogekastaansluiting, plaats en type randafwerking en bij voorkeur een keukentekening
- > evt. inmeting, levering of montage op commissieadres, incl. gewenste data, op order vermelden (bij nieuwbouw nieuwe adres) met telefoonnummer overdag (bij voorkeur ook mobiel nummer)
- > mallen min. vier weken vóór uitleverweek aanleveren op ware grootte en van degelijk materiaal (hout), ook melding van maken op orderformulier en datum doorgeven aan chauffeur (zie ook het hoofdstuk

'Diensten en service')

Stuur altijd een tekening en een toelichting vanuit uw bestelprogramma. Stuurt u beide, dan houden wij de tekening aan. Controleer ook altijd uw orderbevestiging, want die is bindend.

## Wijziging en annulering

> Zie orderbevestiging.

Wijzigen en annuleren bij bladen met kleuren en spoelbakken buiten de standaard collectie zijn niet mogelijk (worden speciaal voor u besteld)

## Levering

- > levertijd 4-5 weken (in de vakantieperiode langer)
- > bladen worden afhankelijk van het formaat verpakt in stevig karton of in houten kratten
- > montagevoorschrift en onderhoudsadvies worden meegeleverd in de vorm van een bewaarkaart. De garantievoorwaarden vindt u op onze website.
- > restmateriaal van uitsparingen wordt nooit mee- of nageleverd
- > bij aflevering zorgen voor fysiek geschikte tilhulp, deugdelijke opslagmogelijkheid en vrije loopruimte
- > aflevering op montageadres uitsluitend op aanvraag (zelf transport naar kelders en verdiepingen regelen!)
- > bezorging en montage van uitzonderlijk zware en/ of onhandelbare bladdelen uitsluitend op basis van nacalculatie

Bestelling goed controleren! Na ondertekening van de vrachtbrief kunnen beschadigingen niet meer gereclameerd worden.

## Inmeting en plaatsing

> zie hoofdstuk 'Diensten en service'.

## Onderhoud

### Dagelijks onderhoud

Neem uw blad dagelijks af met een keukendoekje en een schoon sopje van wat afwasmiddel. Spoel altijd goed na met lauwwarm water en maak uw blad droog met een schone, droge theedoek of keukenpapier. Hierdoor worden resterend vuil en eventuele zeep- en waterresten geabsorbeerd.

### Periodiek onderhoud

Voor het onderhouden van uw blad kunt u ook Top Cleaner gebruiken, een speciale laminaatreiniger dat gemakkelijk het vuil van het laminaat verwijdert en een heerlijk frisse geur achterlaat. Dit product is verkrijgbaar in de online shop. Spoel wel altijd goed na met lauwwarm water en maak uw blad droog met een schone, droge theedoek of keukenpapier.

## Specifieke vlekken verwijderen

**Vet, koffie/thee of rode wijn** (*glimmende of bruine vlekken*)

Laat de Top Cleaner of een schoon sopje van wat afwasmiddel even inwerken totdat het vuil begint te reageren. Dan behandelen met een melaminespons. Maak deze licht vochtig en knijp deze dan uit voor voldoende wrijving. Spoel altijd goed na met lauwwarm water en maak uw blad droog met een schone, droge theedoek of keukenpapier.

**Kalkvlekken** (*doffe witte of bruine vlekken*)

Laat de schoonmaakazijn even inwerken. Dan behandelen met een melaminespons. Maak deze licht vochtig en knijp deze dan uit voor voldoende wrijving. Spoel altijd goed na met lauwwarm water en maak uw blad droog met een schone, droge theedoek of keukenpapier. Pas hier goed op dat schoonmaakazijn niet in contact kan komen met marmer of hardsteen.

**Inkt, verf of nicotine**

Verwijder de ingetrokken vlekken van inkt, verf, nicotine of viltstift met wasbenzine of terpentijn. Spoel altijd goed na met lauwwarm water en maak uw blad droog met een schone, droge theedoek of keukenpapier.

## Hardnekkige vlekken verwijderen

Gebruik een melaminespons en een sopje van wat afwasmiddel. Spoel altijd goed na met lauwwarm water en maak uw blad droog met een schone, droge theedoek of keukenpapier. Zijn de vlekken of kringen wel minder geworden, maar nog niet helemaal weg? Herhaal dit proces dan. Deze behandeling is niet voor het dagelijks onderhoud van uw blad!

Let op: gebruik NOOIT harde schuurmiddelen zoals staalwol, schuurpapier of diamant. Ze kunnen het bladoppervlak permanent beschadigen!

Let op: door de diepere structuur blijft er sneller vuil

achter in de poriën. Dit vraagt om een intensievere reiniging dan bij gladde oppervlakten.

### Tips

- > Vloeistoffen nooit laten opdrogen. Laat vetten of voedingsmiddelen niet onnodig lang op het blad liggen.
- > Gebruik NOOIT agressieve reinigingsmiddelen zoals verfabijt, kwast-, metaal- of ovenreinigers, chloor, gootsteenontstoppers of andere chemische middelen!

### Meer informatie!

Wilt u meer informatie en schoonmaaktips of lezen over speciale aanbiedingen van professionele cleaners? Kijk dan op: [www.dekkerzevenhuizen.nl/onderhoud](http://www.dekkerzevenhuizen.nl/onderhoud)

#### Top Cleaner artikelnummer: 290126

Een laminaatreiniger voor het dagelijks onderhoud. Verwijdert gemakkelijk het vuil van het laminaat.

[www.dekkerzevenhuizen.nl/shop](http://www.dekkerzevenhuizen.nl/shop)



4



4

Classic				bestelnr.	€ excl. btw	€ incl. btw
	Bladen t/m	300 mm breed	per m <sup>1</sup>	TC10-1-030	127,00	<b>153,67</b>
	Bladen t/m	600 mm breed	per m <sup>1</sup>	TC10-1-060	219,00	<b>264,99</b>
	Bladen t/m	650 mm breed	per m <sup>1</sup>	TC10-1-065	242,00	<b>292,82</b>
	Bladen t/m	700 mm breed	per m <sup>1</sup>	TC10-1-070	292,00	<b>353,32</b>
	Bladen t/m	800 mm breed	per m <sup>1</sup>	TC10-1-080	327,00	<b>395,67</b>
	Bladen t/m	900 mm breed	per m <sup>1</sup>	TC10-1-090	354,00	<b>428,34</b>
	Bladen t/m	1000 mm breed	per m <sup>1</sup>	TC10-1-100	433,00	<b>523,93</b>
	Bladen t/m	1100 mm breed	per m <sup>1</sup>	TC10-1-110	489,00	<b>591,69</b>
	Bladen t/m	1200 mm breed	per m <sup>1</sup>	TC10-1-120	513,00	<b>620,73</b>
	Bladen t/m	1350 mm breed	per m <sup>1</sup>	TC10-1-135	592,00	<b>716,32</b>
	Bladen t/m	1500 mm breed	per m <sup>1</sup>	TC10-1-150	671,00	<b>811,91</b>







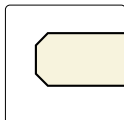

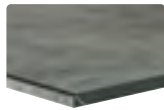
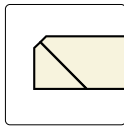

Premium						
	Bladen t/m	300 mm breed	per m <sup>1</sup>	TC10-2-030	193,00	<b>233,53</b>
	Bladen t/m	600 mm breed	per m <sup>1</sup>	TC10-2-060	346,00	<b>418,66</b>
	Bladen t/m	650 mm breed	per m <sup>1</sup>	TC10-2-065	370,00	<b>447,70</b>
	Bladen t/m	700 mm breed	per m <sup>1</sup>	TC10-2-070	422,00	<b>510,62</b>
	Bladen t/m	800 mm breed	per m <sup>1</sup>	TC10-2-080	460,00	<b>556,60</b>
	Bladen t/m	900 mm breed	per m <sup>1</sup>	TC10-2-090	488,00	<b>590,48</b>
	Bladen t/m	1000 mm breed	per m <sup>1</sup>	TC10-2-100	572,00	<b>692,12</b>
	Bladen t/m	1100 mm breed	per m <sup>1</sup>	TC10-2-110	631,00	<b>763,51</b>
	Bladen t/m	1200 mm breed	per m <sup>1</sup>	TC10-2-120	654,00	<b>791,34</b>
	Bladen t/m	1350 mm breed	per m <sup>1</sup>	TC10-2-135	753,00	<b>911,13</b>
	Bladen t/m	1500 mm breed	per m <sup>1</sup>	TC10-2-150	821,00	<b>993,41</b>

Hoekverbindingen						
Hoekverbinding 1	(haakse koppeling)		per stuk	TC-HV1	50,00	<b>60,50</b>
Hoekverbinding 2	(verstekkoppeling)		per stuk	TC-HV2	95,00	<b>114,95</b>
Hoekverbinding 3	(schuin hoekdeel met verstekkoppeling)		per stuk	TC10-HV3	598,00	<b>723,58</b>
Hoekverbinding 3a	(schuin hoekdeel met haakse koppeling)		per stuk	TC10-HV3A	598,00	<b>723,58</b>
Hoekverbinding 4	(vol hoekdeel met verstekkoppeling)		per stuk	TC10-HV4	769,00	<b>930,49</b>
Hoekverbinding 4a	(vol hoekdeel met verstekkoppeling)		per stuk	TC10-HV4A	769,00	<b>930,49</b>





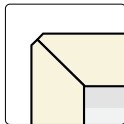



Compleet met montageset, zie voorwoord pagina 1.15





Randafwerking dubbel facet			bestelnr.	€ excl. btw	€ incl. btw
		2F	 per m <sup>1</sup>	TC-2F	47,50 <b>57,48</b>

Dubbel facetrand 10 mm

Randafwerking verstek						
		VF01*	 per m <sup>1</sup>	TC-VF01	107,00	<b>129,47</b>
		VF02	 per m <sup>1</sup>	TC-VF02	89,00	<b>107,69</b>
		VF03	 per m <sup>1</sup>	TC-VF03	107,00	<b>129,47</b>
		VF04	 per m <sup>1</sup>	TC-VF04	107,00	<b>129,47</b>
		VF06	 per m <sup>1</sup>	TC-VF06	119,00	<b>143,99</b>
		VF08	 per m <sup>1</sup>	TC-VF08	131,00	<b>158,51</b>
		VF10	 per m <sup>1</sup>	TC-VF10	142,00	<b>171,82</b>
		*Niet bij Solid White: hier 2F berekenen (i.v.m. gekleurde kern en uni-kleur) Overige randdiktes op aanvraag. Bij een hogekastafwerking altijd de gehele zijde bestellen/berekenen.				

Verstekrand 20 t/m 100 mm met facet

Uitsparingen						
Uitsparingen opbouw spoelbak en kookplaat tot 600 mm breed			 per stuk	TC-KOOK-OP1	96,00	<b>116,16</b>
Uitsparing opbouw kookplaat groter dan 600 mm breed			 per stuk	TC-KOOK-OP2	129,00	<b>156,09</b>
Uitsparing geïntegreerde kookplaat (technische tekening sturen a.u.b.)			 per stuk	TC-VIB-UIT-KOOK	219,00	<b>264,99</b>
Uitsparing t.b.v. vorkkoppeling type A (2x berekenen), max. 20 x 450 mm			 per stuk	TC-KOOK-OP	64,50	<b>78,05</b>
Kraangat in blad (diameter opgeven)			 per stuk	TC-KRG	31,00	<b>37,51</b>
Kraangat in spoelbak (diameter opgeven)			 per stuk	TC-KRG035	24,50	<b>29,65</b>
Uitsparing opbouw powerport/-stopcontact (Ø 70-120 mm)			 per stuk	TC-KPL-ROND	96,00	<b>116,16</b>
Uitsparing geïntegreerde powerport/bedieningspaneel Selsiuz/Gessi/Osiris (max. 200 x 200 mm)			 per stuk	TC-UITVKKL	168,00	<b>203,28</b>

Extra bewerkingen							
Schuine zijde (met randafwerking vanaf 50 x 50 mm)			 per stuk	TC-S	79,00	<b>95,59</b>	
Afgeronde hoek tot radius 300 mm, zonder randafwerking*			 per stuk	TC-R30	180,00	<b>217,80</b>	
Afgeronde hoek vanaf radius 300 mm, zonder randafwerking*			 per stuk	TC-R31	332,00	<b>401,72</b>	
*alleen mogelijk bij 10 mm massieve bladen							
Hoekuitsparing zonder randafwerking (twee zijden)				per stuk	TC-KOL-A	90,00	<b>108,90</b>
Kolomuitsparing zonder randafwerking (drie zijden)				per stuk	TC-KOL3-A	117,00	<b>141,57</b>
Hoek- of kolomuitsparingen zijn altijd met binnenradius van 5 mm Een randafwerking aan een bewerking altijd apart berekenen!							
Onderlijming t.b.v. vaatwasser (600 x 600 mm, à 212 euro/m <sup>2</sup> )			per stuk	TC-ONDZ-VW	76,32	<b>92,35</b>	
Volledige onderlijming (waar geen extra versteviging nodig is)			per m <sup>2</sup>	TC-ONDZ-MAS	212,00	<b>256,52</b>	
Extra versteviging i.v.m. vrijhangende delen vanaf 30 mm bladdikte (VF03), zie productinformatie			per m <sup>2</sup>	TC-ONDZ-VERST	362,00	<b>438,02</b>	

Classic 10 mm dik (zonder randafwerking)			bestelnr.	€ excl. btw	€ incl. btw
Achterwanden t/m	50 mm hoog	per m <sup>1</sup>	TCNAW-1-005	24,00	<b>29,04</b>
Achterwanden t/m	100 mm hoog	per m <sup>1</sup>	TCNAW-1-010	43,00	<b>52,03</b>
Achterwanden t/m	200 mm hoog	per m <sup>1</sup>	TCNAW-1-020	86,00	<b>104,06</b>
Achterwanden t/m	300 mm hoog	per m <sup>1</sup>	TCNAW-1-030	127,00	<b>153,67</b>
Achterwanden t/m	400 mm hoog	per m <sup>1</sup>	TCNAW-1-040	145,00	<b>175,45</b>
Achterwanden t/m	500 mm hoog	per m <sup>1</sup>	TCNAW-1-050	183,00	<b>221,43</b>
Achterwanden t/m	600 mm hoog	per m <sup>1</sup>	TCNAW-1-060	219,00	<b>264,99</b>
Achterwanden t/m	700 mm hoog	per m <sup>1</sup>	TCNAW-1-070	292,00	<b>353,32</b>
Achterwanden t/m	800 mm hoog	per m <sup>1</sup>	TCNAW-1-080	327,00	<b>395,67</b>
Achterwanden t/m	900 mm hoog	per m <sup>1</sup>	TCNAW-1-090	354,00	<b>428,34</b>
Achterwanden t/m	1000 mm hoog	per m <sup>1</sup>	TCNAW-1-100	433,00	<b>523,93</b>
Achterwanden t/m	1100 mm hoog	per m <sup>1</sup>	TCNAW-1-110	489,00	<b>591,69</b>
Achterwanden t/m	1200 mm hoog	per m <sup>1</sup>	TCNAW-1-120	513,00	<b>620,73</b>
Achterwanden t/m	1350 mm hoog	per m <sup>1</sup>	TCNAW-1-135	592,00	<b>716,32</b>
Achterwanden t/m	1500 mm hoog	per m <sup>1</sup>	TCNAW-1-150	671,00	<b>811,91</b>

Premium 10 mm dik (zonder randafwerking)					
Achterwanden t/m	50 mm hoog	per m <sup>1</sup>	TCNAW-2-005	34,00	<b>41,14</b>
Achterwanden t/m	100 mm hoog	per m <sup>1</sup>	TCNAW-2-010	59,00	<b>71,39</b>
Achterwanden t/m	200 mm hoog	per m <sup>1</sup>	TCNAW-2-020	147,00	<b>177,87</b>
Achterwanden t/m	300 mm hoog	per m <sup>1</sup>	TCNAW-2-030	193,00	<b>233,53</b>
Achterwanden t/m	400 mm hoog	per m <sup>1</sup>	TCNAW-2-040	257,00	<b>310,97</b>
Achterwanden t/m	500 mm hoog	per m <sup>1</sup>	TCNAW-2-050	320,00	<b>387,20</b>
Achterwanden t/m	600 mm hoog	per m <sup>1</sup>	TCNAW-2-060	346,00	<b>418,66</b>
Achterwanden t/m	700 mm hoog	per m <sup>1</sup>	TCNAW-2-070	422,00	<b>510,62</b>
Achterwanden t/m	800 mm hoog	per m <sup>1</sup>	TCNAW-2-080	460,00	<b>556,60</b>
Achterwanden t/m	900 mm hoog	per m <sup>1</sup>	TCNAW-2-090	488,00	<b>590,48</b>
Achterwanden t/m	1000 mm hoog	per m <sup>1</sup>	TCNAW-2-100	572,00	<b>692,12</b>
Achterwanden t/m	1100 mm hoog	per m <sup>1</sup>	TCNAW-2-110	631,00	<b>763,51</b>
Achterwanden t/m	1200 mm hoog	per m <sup>1</sup>	TCNAW-2-120	654,00	<b>791,34</b>
Achterwanden t/m	1350 mm hoog	per m <sup>1</sup>	TCNAW-2-135	753,00	<b>911,13</b>
Achterwanden t/m	1500 mm hoog	per m <sup>1</sup>	TCNAW-2-150	821,00	<b>993,41</b>

Bereken per deel: afronden naar boven op 100 mm, minimaal 600 mm.



Afwerkingen			bestelnr.	€ excl. btw	€ incl. btw
Zichtzijde polijsten enkel facet (1F)		per m <sup>1</sup>	TCNAW-1F	30,00	<b>36,30</b>
Zichtzijde polijsten dubbel facet (2F)		per m <sup>1</sup>	TCNAW-2F	48,00	<b>58,08</b>
Verstek 45 graden zagen aan kopse kant		per m <sup>1</sup>	TCNAW-I45	76,00	<b>91,96</b>

Uitsparingen					
Uitsparingen stopcontacten (rond 70 mm)		per stuk	TCNAW-WCD	62,00	<b>75,02</b>
Afwijkende uitsparing (kleiner dan 490 x 450 mm)		per stuk	TCNAW-KPL-ROND	96,00	<b>116,16</b>

Extra bewerkingen					
Schuine zijde (met randafwerking vanaf 50 x 50 mm)		per stuk	TCNAW-S	79,00	<b>95,59</b>
Afgeronde hoek tot radius 300 mm, zonder randafwerking		per stuk	TCNAW-R30	180,00	<b>217,80</b>
Afgeronde hoek vanaf radius 300 mm, zonder randafwerking		per stuk	TCNAW-R31	332,00	<b>401,72</b>
Hoekuitsparing zonder randafwerking (twee zijden)		per stuk	TCNAW-KOL-A	90,00	<b>108,90</b>
Kolomuitsparing zonder randafwerking (drie zijden)		per stuk	TCNAW-KOL3-A	117,00	<b>141,57</b>

Hoek- of kolomuitsparingen zijn altijd met binnenradius van 5 mm  
Een randafwerking aan een bewerking altijd apart berekenen!

Stollenwand type A half vrijstaand						
	Stollenwanden t/m	300 mm diep	per m <sup>1</sup>	TCSTOL-A-030	389,00	<b>470,69</b>
	Stollenwanden t/m	650 mm diep	per m <sup>1</sup>	TCSTOL-A-065	714,00	<b>863,94</b>
	Stollenwanden t/m	900 mm diep	per m <sup>1</sup>	TCSTOL-A-090	975,00	<b>1.179,75</b>
	Stollenwanden t/m	1200 mm diep	per m <sup>1</sup>	TCSTOL-A-120	1.236,00	<b>1.495,56</b>
	Stollenwanden t/m	1500 mm diep	per m <sup>1</sup>	TCSTOL-A-150	1.532,00	<b>1.853,72</b>
	Stollenwand breedte 30 t/m 100 mm					

Stollenwand type B volledig vrijstaand						
	Stollenwanden t/m	300 mm diep	per m <sup>1</sup>	TCSTOL-B-030	649,00	<b>785,29</b>
	Stollenwanden t/m	650 mm diep	per m <sup>1</sup>	TCSTOL-B-065	1.007,00	<b>1.218,47</b>
	Stollenwanden t/m	900 mm diep	per m <sup>1</sup>	TCSTOL-B-090	1.299,00	<b>1.571,79</b>
	Stollenwanden t/m	1200 mm diep	per m <sup>1</sup>	TCSTOL-B-120	1.624,00	<b>1.965,04</b>
	Stollenwanden t/m	1500 mm diep	per m <sup>1</sup>	TCSTOL-B-150	1.914,00	<b>2.315,94</b>
	Stollenwand breedte 30 t/m 100 mm					

- > De voor- en achterzijde zijn standaard afgewerkt. De stol is dus in combinatie met onderkasten zowel vrijstaand als tegen de muur te gebruiken.
- > De zichtbare delen aan de kastzijde zoals bij plint en deur zijn afgewerkt in TopCore.
- > De niet zichtbare delen van type A aan de kastzijde zijn voorzien van hout zodat de stol eenvoudig tegen de kast aangeschroefd kan worden.
- > De zichtbare delen van type A worden aan de binnenzijde voor 140 mm omgezet.
- > De maattoleranties tussen blad, stol en kasten liggen zeer kritisch. Wij adviseren daarom 2 mm per zichtzijde overstek van het blad t.o.v. de stol.
- > Om aansluiting tussen stol en blad te garanderen, adviseren wij aan te geven aan welke zijde de stol zich bevindt.
- > Stollen die als ondersteuning dienen voor tafels zonder onderkasten zijn op aanvraag.
- > Berekenen per stol: afronden op 100 mm naar boven, minimumprijs 600 mm.

## Voordelen



Soft touch



Fingerprint proof



Extrem mat oppervlak



Zelfherstellend vermogen



Anti-bacteriële eigenschappen

## Iconen



Fenix 10



Fenix 0.9

Conditiegroep. Sommige artikelen hebben een afwijkende korting, dit wordt apart vermeld.



Maximale lengtemaat



Maximale breedtemaat



Horizontale structuur



Onderzijde in bladkleur



Kern in bladkleur



Zwarte kern



Geaderd patroon



Groot kleurverloop in de plaat. Let op bij koppelnaden

## Keurmerken



FSC®-certificaat



Greenguard



NSF



Carb2  
(Fenix 0.9 i.c.m. Greengridz)



Nordic Swan Ecolabel  
(Fenix 0.9 i.c.m. Greengridz)



AMK

Voor toelichting zie voorwoord pagina 1.24 en 1.25



# FENIX

## **Inhoud**

### **Fenix 10**

- 5.3 Kleurenoverzicht
- 5.6 Productinformatie
- 5.10 Basismateriaal
- 5.11 Randafwerkingen, uitsparingen en extra bewerkingen
- 5.12 Achterwanden, tegelplinten en vensterbanken
- 5.13 Afwerkingen, extra bewerkingen en stollenwanden
- 5.14 Spoelbakken

### **Fenix 0.9**

- 5.16 Kleurenoverzicht
- 5.18 Productinformatie
- 5.22 Greengridz
- 5.24 Greengridz randafwerkingen
- 5.25 Greengridz extra bewerkingen
- 5.26 RM (recht multiplex)
- 5.27 RM hoekverbindingen en randafwerkingen
- 5.28 RM extra bewerkingen
- 5.29 RS (recht spaanplaat)
- 5.30 RS randafwerkingen en extra bewerkingen
- 5.31 Achterwanden en extra bewerkingen
- 5.32 Greengridz stollenwanden
- 5.35 Multiplex stollenwanden



Werkblad Fenix Soft Steel

Classic		kleurstaal	volledige plaat
Kleur: <b>Angola</b> Dikte: 10 mm Max. afmeting: 4150 x 1250 Bijzonderheden:			
Kleur: <b>Bold Black</b> Dikte: 10 mm Max. afmeting: 4150 x 1500 Bijzonderheden:			
Kleur: <b>Brown Sugar</b> Dikte: 10 mm Max. afmeting: 4150 x 1500 Bijzonderheden:			
Kleur: <b>Cast Iron</b> Dikte: 10 mm Max. afmeting: 4150 x 1500 Bijzonderheden:			
Kleur: <b>Gray Land</b> Dikte: 10 mm Max. afmeting: 4150 x 1500 Bijzonderheden:			
Kleur: <b>Heavy Metal</b> Dikte: 10 mm Max. afmeting: 4150 x 1500 Bijzonderheden:			
Kleur: <b>Soft Steel</b> Dikte: 10 mm Max. afmeting: 4150 x 1500 Bijzonderheden:			

**5**  
Fenix 10

Hoewel de foto's in dit hoofdstuk u een goed beeld geven van onze kleuren, kunnen deze in werkelijkheid enigszins afwijken. Raadpleeg altijd uw monsters.

**Premium**

kleurstaal

volledige plaat

Kleur: **Beige Arizona**  
 Dikte: 10 mm  
 Max. afmeting: 4150 x 1500  
 Bijzonderheden:

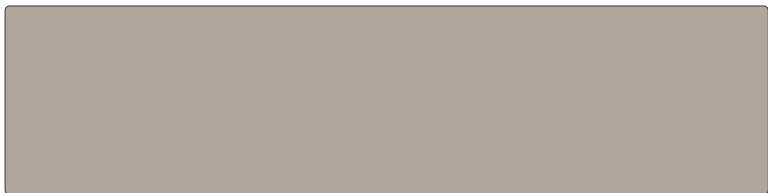

Kleur: **Castoro Ottawa**  
 Dikte: 10 mm  
 Max. afmeting: 4150 x 1500  
 Bijzonderheden:

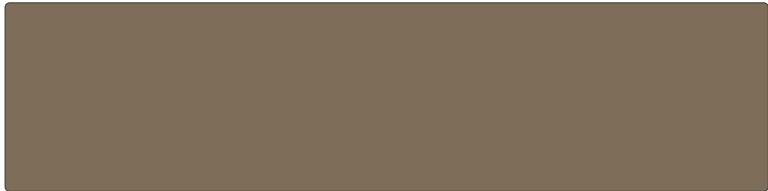
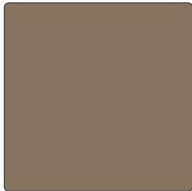

Kleur: **Forest Green**  
 Dikte: 10 mm  
 Max. afmeting: 4150 x 1500  
 Bijzonderheden:



Kleur: **Ghost White**  
 Dikte: 10 mm  
 Max. afmeting: 4150 x 1500  
 Bijzonderheden:

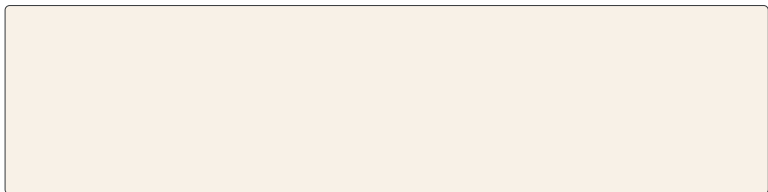
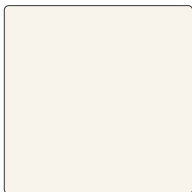

Kleur: **Ice Cream**  
 Dikte: 10 mm  
 Max. afmeting: 4150 x 1500  
 Bijzonderheden:

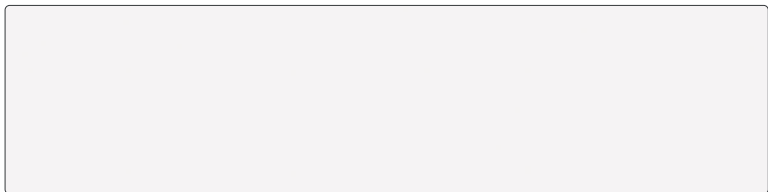
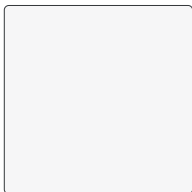

Kleur: **Night Blue**  
 Dikte: 10 mm  
 Max. afmeting: 4150 x 1500  
 Bijzonderheden:

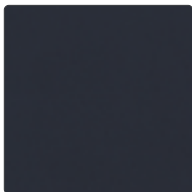

Kleur: **Pure Brown**  
 Dikte: 10 mm  
 Max. afmeting: 4150 x 1500  
 Bijzonderheden:



Ultimo	kleurstaal	volledige plaat	
Kleur: <b>Alloy Champaign</b> Dikte: 10 mm Max. afmeting: 4150 x 1250 Bijzonderheden:			

Kleur	dikte	maximale afmeting	bijzonderheden
-------	-------	-------------------	----------------

Classic			
Angola (3464)	10 mm	4150 x 1250 mm !	
Bold Black (0720)	10 mm	4150 x 1500 mm	
Brown Sugar (2629)	10 mm	4150 x 1500 mm	
Cast Iron (0718)	10 mm	4150 x 1500 mm	
Gray Land (0724)	10 mm	4150 x 1500 mm	
Heavy Metal (2630)	10 mm	4150 x 1500 mm	
Soft Steel (2638)	10 mm	4150 x 1500 mm	
Premium			
Beige Arizona (0748)	10 mm	4150 x 1500 mm	
Castoro Ottawa (0717)	10 mm	4150 x 1500 mm	
Forest Green (0750)	10 mm	4150 x 1500 mm	
Ghost White (0029)	10 mm	4150 x 1500 mm	
Ice Cream (0030)	10 mm	4150 x 1500 mm	
Night Blue (0754)	10 mm	4150 x 1500 mm	
Pure Brown (0749)	10 mm	4150 x 1500 mm	
Ultimo			
Alloy Champaign (5000)	10 mm	4150 x 1250 mm !	

### Uitleg iconen

- Horizontale structuur
- Onderzijde in bladkleur
- Kern in bladkleur
- Zwarte kern
- Geaderd patroon, loopt standaard niet door bij overgangen van bladdelen. Wel in de randafwerking.
- Groot kleurverloop in de plaat, van donker naar licht of een ader. Dit is op een monsterstuk niet goed zichtbaar. Met name bij koppelverbindingen kan een groot contrast of kleurverschil ontstaan. Vermeldt dit altijd tijdens het verkoopgesprek.

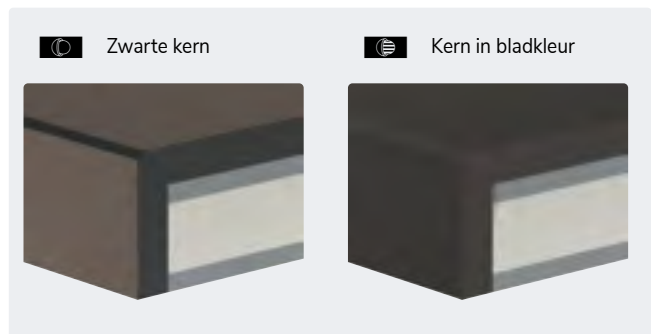

Detail mogelijke hoekverbinding.



Detail mogelijke bladverbinding: bladtekening loopt niet standaard door.

## Materiaal

### Samenstelling

- > meerdere met fenolhars doordrenkte lagen kraftpapier die onder hoge druk en temperatuur zijn samengeperst tot een massief laminaat
- > de kern is zwart behalve bij de kleuren in prijsgroep Premium en Ultimo, hier heeft de kern dezelfde kleur als het decorpapier
- > de bovenste laag is het decorpapier voorzien van een nanotech toplaag
- > de nanotech-toplaag zorgt ervoor dat het oppervlak zijdezacht aanvoelt en enkele unieke eigenschappen kent

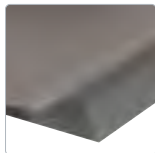

### Productomschrijving

- (max.) afmetingen: 4150 x 1500 mm  
(m.u.v. Angola en Alloy Champaign:  
4150 x 1250 mm)
- dikte: 10 mm
- gewicht: 27 kg/m<sup>2</sup> (op basis van een 40 mm opgedikt blad)
- toepassingen: maatwerkbladen, achterwanden, stollenwanden en vensterbanken

### Eigenschappen

#### Voordelen

- > speciale nanotechcoating
- > soft touch
- > zelfherstellend vermogen
- > antibacteriële eigenschappen
- > extreem mat oppervlak
- > fingerprintproof
- > vormvast (ook bij temperatuurveranderingen)
- > niet statisch
- > watervast dankzij het gesloten oppervlak
- > stevig en compact, en daardoor stootvaster dan TopLaminate
- > even kras- en slijtvast als TopLaminate
- > hygiënisch en eenvoudig te reinigen
- > PITT cooking mogelijk

#### Aandachtspunten

- > snijplank en onderzetters gebruiken (diepe krassen, schroeiplekken en deuken onherstelbaar!)
- > bladen in donkere kleuren zijn niet krasgevoeliger dan andere bladen, maar eenmaal ontstane krassen zijn wel eerder zichtbaar (krassen vallen niet onder de garantie)
- > het is mogelijk dat er soms een spikkel in een

afwijkende kleur op uw werkblad voorkomt. Dit is inherent aan het materiaal en geen reden tot reclamatie

- > kleur- en/of structuurverschillen ten opzichte van aangeleverde monsters zijn niet uitgesloten en kunnen geen reden tot afkeuring/reclamatie zijn
- > pas achter kookplaten alleen Fenix-achterwanden toe i.c.m. een BP-Saver
- > vlekken ontstaan tijdens montage door derden en/of vlekken ontstaan tijdens gebruik van het werkblad zijn geen reden voor reclamatie
- > ga nooit op het blad staan of zitten
- > voor garantiebepalingen en Algemene Voorwaarden zie [www.dekkerzevenhuizen.nl/klantportaal](http://www.dekkerzevenhuizen.nl/klantportaal)

### Bestelling (zie pagina 1.12)

- > bij berekening lengtematen naar boven afronden op tientallen centimeters (min. 600 mm)
- > (standaard)maattolerantie 3 mm (lengte, breedte, hoogte)
- > bij 20, 40, 60, 80 en 100 mm hoge randafwerking is het blad standaard rondom opgedikt
- > bewerkingen en randafwerkingen apart berekenen
- > uitsparingen 40 mm van de buitenkant van het bladdeel houden; min. afstand tussen uitsparingen 50 mm; min. hoeveelheid materiaal tussen uitsparing en kopse zijde of koppeling 50 mm
- > aan alle zijden min. 2 mm overstek houden t.o.v. stollenwand
- > min. 2 mm ruimte houden tussen kasten en muren (i.v.m. de mogelijkheid van uitzetten)
- > bij 10 mm massieve bladen zijn inlegkookplaten en spoelbakken dieper dan 480 mm uitsluitend mogelijk bij een (min.) bladbreedte van 650 mm
- > bij 10 mm massief geen lade mogelijk onder de kookplaat
- > achterwanden ca. 2 - 3 mm van de muur monteren (d.m.v. een paar kitproppen) tegen het kromtrekken.
- > min. radius voor uitsparingen 10 mm (bij een bak met radius 0 mm heeft de uitsparing dus een radius)
- > bij 10 mm-bladen spoelbakmontage m.b.v. houten klosjes (i.v.m. diktevan het materiaal); opletten bij kastmatten; blad voldoende ondersteunen i.v.m. doorhangen)
- > afwijkende spoelbakken of speciale uitsparingen uitsluitend op aan-vraag. Neemt u hiervoor contact op met de binnendienst
- > Het bladdeel kan vanaf een randhoogte van 30 mm (VF03) verstevigd worden waarmee het doorhangen wordt geminimaliseerd (tot 3 mm doorhangen valt



binnen de tolerantie) en het direct strak/netjes is afgewerkt aan de onderzijde. Op de keukentekening dient aangegeven te worden welk deel vrijhangend is en waar de steun vanuit de keuken ophoudt. Iedere situatie is uniek, maar hou als algemene stelregel aan dat voor ieder vrijhangend deel minimaal een 2x zo groot deel aan extra versteviging op de keuken moet liggen (gemiddelde berekeningsfactor is 1,7). Indien het ontwerp grotere overspanningen laat zien, er een uitsparing in de buurt van het vrijhangende deel gepland is, of zich een ander constructief vraagstuk aandient, neem dan contact op met de binnendienst. Wanneer een oplossing wordt gekozen met toepassing van een frame, zal deze standaard aan de onderzijde in het zicht komen.

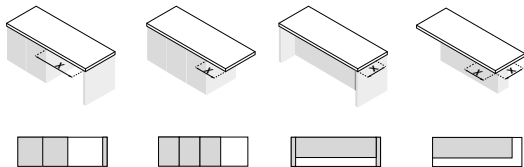

materiaal-dikte (mm)	x = max. (mm):	x = max. (mm):	x = max. (mm):	x = max. (mm):
30 mm	800	200	200	200
40 mm	1200	350	350	300
60 mm	1500	400	350	300
80 mm	1800	450	350	300
100 mm	1800	450	350	300

**LET OP:** voor 10 mm massieve bladen en 20 mm opgedikt (VF02) geldt dat deze altijd volledig ondersteund moeten zijn

- > om doorbuigen van een massief (zonder onderlijming) of opgedikt keukenblad tot 20 mm (VF02) te voorkomen, is het aanbrengen van extra ondersteuning noodzakelijk. Voor grote kasten van 800 mm of meer raden wij aan gebruik te maken van onze ondersteuningsset.
- > (vlakbouw) kookplaten met een inbouwdiepte van  $\geq 5$  mm en/of een gewicht  $\geq 20$  kg dienen extra ondersteund te worden vanuit de kast om (volledig) spanningsvrij te kunnen monteren. Gebruik hiervoor onze ondersteuningsset.

Deze losse ondersteuningsset kunt u bestellen onder artikelnummer DIV-STEUN-GR.

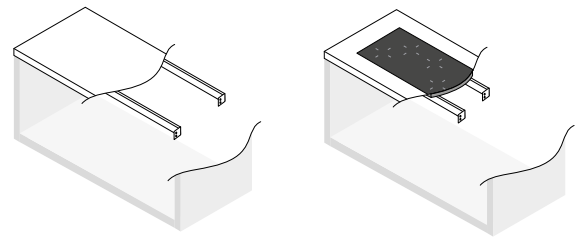

Vorkkoppelingen zijn alleen mogelijk bij een opbouw kookplaat en dienen als volgt uitgewerkt/berekend te worden:

Type A

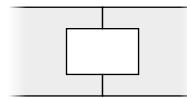

2x uitsparing t.b.v. VORK-A + koppeling (max. 2 x 450 mm)

Type B

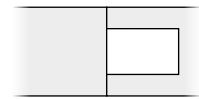

1x kookplaatuitsparing\* + koppeling

Wij raden type A aan i.v.m. het risico op breuk tijdens transport/montage. Zorg ook bij montage voor voldoende ondersteuning onder de koppeling.

\*Kookplaatuitsparing bij type B is max. 780 x 490 mm bij een minimale bladdiepte van 600 mm. Bij grotere kookplaatuitsparingen zijn er geen reclamaties op breuk mogelijk.

- > order voorzien van kleur, afmetingen, alle uitsparingen (incl. type spoelbak en/of kookplaat plus evt. diameter), formaat bij uitsparingen, corpusmaat bij hogekastaansluiting, plaats en type randafwerking en bij voorkeur een keukentekening
- > evt. inmeting, levering of montage op commissieadres, incl. gewenste data, op order vermelden (bij nieuwbouw nieuwe adres) met telefoonnummer overdag (bij voorkeur ook mobiel nummer)
- > mallen min. vier weken vóór uitleverweek aanleveren op ware grootte en van degelijk materiaal (hout), ook melding van maken op orderformulier en datum doorgeven aan chauffeur (zie ook het hoofdstuk 'Diensten en service')

Stuur altijd een tekening en een toelichting vanuit uw bestelprogramma. Stuur u beide, dan houden wij de tekening aan. Controleer ook altijd uw orderbevestiging, want die is bindend.

## Wijziging en annulering

- > Zie orderbevestiging.

Wijzigen en annuleren bij bladen in kleuren en spoelbakken buiten de standaard collectie zijn niet mogelijk (worden speciaal voor u besteld)

## Levering

- > levertijd 4-5 weken (In vakantieperiode langer)
- > bladen worden afhankelijk van het formaat verpakt in stevig karton of in houten kratten
- > montagevoorschrift en onderhoudsadvies worden meegeleverd in de vorm van een bewaarkaart. De garantievoorwaarden vindt u op onze website.
- > restmateriaal van uitsparingen nooit mee- of nageleverd
- > bij aflevering zorgen voor fysiek geschikte tilhulp, deugdelijke opslag mogelijkheid en vrije loopruimte
- > aflevering op montageadres uitsluitend op aanvraag (zelf transport naar kelders en verdiepingen regelen!)
- > bezorging en montage van uitzonderlijk zware en/of onhandelbare bladdelen uitsluitend op basis van nacalculatie

Bestelling goed controleren! Na ondertekening van de vrachtbrief kunnen beschadigingen niet meer gereclameerd worden.

## Inmeting en plaatsing

- > zie hoofdstuk 'Diensten en service'

## Onderhoud

### Dagelijks onderhoud

Neem uw blad dagelijks af met een keukendoekje en een schoon sopje van wat afwasmiddel. Spoel altijd goed na met lauwwarm water en maak uw blad droog met een schone, droge theedoek of keukenpapier. Hierdoor worden resterend vuil en eventuele zeep- en waterresten geabsorbeerd.

### Periodiek onderhoud

Om gemakkelijk vuil en gebruikssporen te verwijderen kunt u ook de cleaningspray uit de Fenix onderhoudsset gebruiken. Dit product is verkrijgbaar in de online shop. Spoel wel altijd goed na met lauwwarm water en maak uw blad droog met een schone, droge theedoek of keukenpapier.

## Specifieke vlekken verwijderen

**Vet, koffie/thee of rode wijn** (glimmende of bruine vlekken)

Laat de Fenix cleaningspray of een schoon sopje van wat afwasmiddel even inwerken totdat het vuil begint te reageren. Dan behandelen met een melaminespons. Maak deze licht vochtig en knijp deze dan uit voor voldoende wrijving. Spoel altijd goed na met lauwwarm water en maak uw blad droog met een schone, droge theedoek of keukenpapier.

**Kalkvlekken** (doffe witte of bruine vlekken)

Laat de schoonmaakazijn even inwerken. Dan behandelen met een melaminespons. Maak deze licht vochtig en knijp deze dan uit voor voldoende wrijving. Spoel altijd goed na met lauwwarm water en maak uw blad droog met een schone, droge theedoek of keukenpapier. Pas hier goed op dat schoonmaakazijn niet in contact kan komen met marmer of hardsteen.

**Inkt, verf of nicotine**

Verwijder de ingetrokken vlekken van inkt, verf, nicotine of viltstift met wasbenzine of terpentijn. Spoel altijd goed na met lauwwarm water en maak uw blad droog met een schone, droge theedoek of keukenpapier.

**Hardnekkige vlekken verwijderen**

Gebruik een droge melaminespons. Door de wrijving wordt het vuil verwijderd. Spoel altijd goed na met lauwwarm water en maak uw blad droog met een schone, droge theedoek of keukenpapier. Zijn de vlekken of kringen wel minder geworden, maar nog niet helemaal weg? Herhaal dit proces dan. Deze behandeling is niet voor het dagelijks onderhoud van uw blad!

Let op: gebruik NOOIT harde schuurmiddelen zoals staalwol, schuurpapier of diamant. Ze kunnen het bladoppervlak permanent beschadigen!

**Kleine krassen**

Werk oppervlakkige krassen weg met een droge melaminespons. Door de wrijving ontstaat warmte. Dit activeert het thermisch herstel.

### Tips

- > Vloeistoffen nooit laten opdrogen. Laat vetten of voedingsmiddelen niet onnodig lang op het blad liggen.
- > Gebruik NOOIT agressieve reinigingsmiddelen zoals verfabbijt, kwast-, metaal- of ovenreinigers, chloor, gootsteenontstoppers of andere chemische middelen!

### Meer informatie!

Wilt u meer informatie en schoonmaaktips of lezen over speciale aanbiedingen van professionele cleaners? Kijk dan op: [www.dekkerzevenhuizen.nl/onderhoud](http://www.dekkerzevenhuizen.nl/onderhoud)

### Fenix NTM onderhoudsset

**artikelnummer: 290129**

Deze onderhoudsset bevat een cleaningspray, een melaminespons, een microvezeldoekje en schoonmaakinstructies.

[www.dekkerzevenhuizen.nl/shop](http://www.dekkerzevenhuizen.nl/shop)

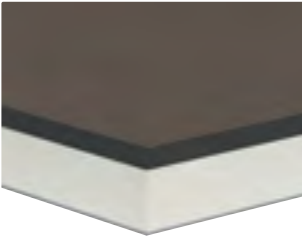

Werkblad Fenix Angola

Classic				bestelnr.	€ excl. btw	€ incl. btw
	Bladen t/m	300 mm breed	per m <sup>1</sup>	FE10-1-030	191,00	<b>231,11</b>
	Bladen t/m	600 mm breed	per m <sup>1</sup>	FE10-1-060	326,00	<b>394,46</b>
	Bladen t/m	650 mm breed	per m <sup>1</sup>	FE10-1-065	345,00	<b>417,45</b>
	Bladen t/m	700 mm breed	per m <sup>1</sup>	FE10-1-070	388,00	<b>469,48</b>
	Bladen t/m	800 mm breed	per m <sup>1</sup>	FE10-1-080	453,00	<b>548,13</b>
	Bladen t/m	900 mm breed	per m <sup>1</sup>	FE10-1-090	473,00	<b>572,33</b>
	Bladen t/m	1000 mm breed	per m <sup>1</sup>	FE10-1-100	547,00	<b>661,87</b>
	Bladen t/m	1100 mm breed	per m <sup>1</sup>	FE10-1-110	615,00	<b>744,15</b>
	Bladen t/m	1200 mm breed	per m <sup>1</sup>	FE10-1-120	644,00	<b>779,24</b>
	Bladen t/m	1350 mm breed	per m <sup>1</sup>	FE10-1-135	756,00	<b>914,76</b>
Bladen t/m	1500 mm breed	per m <sup>1</sup>	FE10-1-150	834,00	<b>1.009,14</b>	





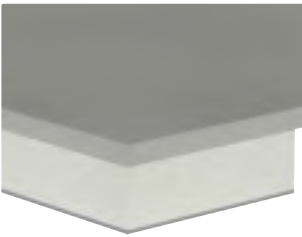

10 mm Fenix (onderlijmd) zonder randafwerking

Premium						
	Bladen t/m	300 mm breed	per m <sup>1</sup>	FE10-2-030	254,00	<b>307,34</b>
	Bladen t/m	600 mm breed	per m <sup>1</sup>	FE10-2-060	449,00	<b>543,29</b>
	Bladen t/m	650 mm breed	per m <sup>1</sup>	FE10-2-065	480,00	<b>580,80</b>
	Bladen t/m	700 mm breed	per m <sup>1</sup>	FE10-2-070	532,00	<b>643,72</b>
	Bladen t/m	800 mm breed	per m <sup>1</sup>	FE10-2-080	618,00	<b>747,78</b>
	Bladen t/m	900 mm breed	per m <sup>1</sup>	FE10-2-090	658,00	<b>796,18</b>
	Bladen t/m	1000 mm breed	per m <sup>1</sup>	FE10-2-100	754,00	<b>912,34</b>
	Bladen t/m	1100 mm breed	per m <sup>1</sup>	FE10-2-110	843,00	<b>1.020,03</b>
	Bladen t/m	1200 mm breed	per m <sup>1</sup>	FE10-2-120	891,00	<b>1.078,11</b>
	Bladen t/m	1350 mm breed	per m <sup>1</sup>	FE10-2-135	1.034,00	<b>1.251,14</b>
Bladen t/m	1500 mm breed	per m <sup>1</sup>	FE10-2-150	1.144,00	<b>1.384,24</b>	



10 mm Fenix (onderlijmd) zonder randafwerking

Ultimo						
	Bladen t/m	300 mm breed	per m <sup>1</sup>	FE10-3-030	312,00	<b>377,52</b>
	Bladen t/m	600 mm breed	per m <sup>1</sup>	FE10-3-060	569,00	<b>688,49</b>
	Bladen t/m	650 mm breed	per m <sup>1</sup>	FE10-3-065	611,00	<b>739,31</b>
	Bladen t/m	700 mm breed	per m <sup>1</sup>	FE10-3-070	673,00	<b>814,33</b>
	Bladen t/m	800 mm breed	per m <sup>1</sup>	FE10-3-080	775,00	<b>937,75</b>
	Bladen t/m	900 mm breed	per m <sup>1</sup>	FE10-3-090	840,00	<b>1.016,40</b>
	Bladen t/m	1000 mm breed	per m <sup>1</sup>	FE10-3-100	952,00	<b>1.151,92</b>
	Bladen t/m	1100 mm breed	per m <sup>1</sup>	FE10-3-110	1.061,00	<b>1.283,81</b>
	Bladen t/m	1200 mm breed	per m <sup>1</sup>	FE10-3-120	1.132,00	<b>1.369,72</b>
	Bladen t/m	1250 mm breed	per m <sup>1</sup>	FE10-3-125	1.257,00	<b>1.520,97</b>





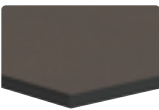
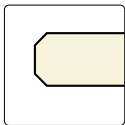

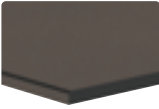
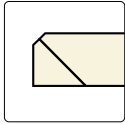

10 mm Fenix (onderlijmd) zonder randafwerking

Hoekverbindingen						
Hoekverbinding 1	(haakse koppeling)		per stuk	FE-HV1	50,00	<b>60,50</b>
Hoekverbinding 2	(verstekkoppeling)		per stuk	FE-HV2	95,00	<b>114,95</b>
Hoekverbinding 3	(schuin hoekdeel met verstekkoppeling)		per stuk	FE10-HV3	653,00	<b>790,13</b>
Hoekverbinding 3a	(schuin hoekdeel met haakse koppeling)		per stuk	FE10-HV3A	653,00	<b>790,13</b>
Hoekverbinding 4	(vol hoekdeel met verstekkoppeling)		per stuk	FE10-HV4	925,00	<b>1.119,25</b>
Hoekverbinding 4a	(vol hoekdeel met verstekkoppeling)		per stuk	FE10-HV4A	925,00	<b>1.119,25</b>





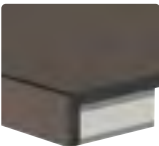
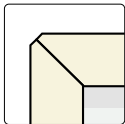



Compleet met montageset, zie voorwoord pagina 1.15





Randafwerking dubbel facet			bestelnr.	€ excl. btw	€ incl. btw
		2F	 per m <sup>1</sup>	FE-2F	47,50 <b>57,48</b>

Dubbel facetrand 10 mm

Randafwerking verstek						
		VF01*	 per m <sup>1</sup>	FE-VF01	107,00	<b>129,47</b>
		VF02	 per m <sup>1</sup>	FE-VF02	89,00	<b>107,69</b>
		VF03	 per m <sup>1</sup>	FE-VF03	107,00	<b>129,47</b>
		VF04	 per m <sup>1</sup>	FE-VF04	107,00	<b>129,47</b>
		VF06	 per m <sup>1</sup>	FE-VF06	119,00	<b>143,99</b>
		VF08	 per m <sup>1</sup>	FE-VF08	131,00	<b>158,51</b>
		VF10	 per m <sup>1</sup>	FE-VF10	142,00	<b>171,82</b>
		*Niet bij Bold Black en de kleuren in premium en ultimo: hier 2F berekenen (i.v.m. gekleurde kern) Overige randdiktes op aanvraag. Bij een hogekastafwerking altijd de gehele zijde bestellen/berekenen.				

Verstekrand 20 t/m 100 mm met facet, zwarte kern

Uitsparingen						
Uitsparingen opbouw spoelbak en kookplaat tot 600 mm breed		per stuk	FE-KOOK-OP1	96,00	<b>116,16</b>	
Uitsparing opbouw spoelbak en kookplaat groter dan 600 mm breed		per stuk	FE-KOOK-OP2	129,00	<b>156,09</b>	
Uitsparing geïntegreerde kookplaat (technische tekening sturen a.u.b.)		per stuk	FE-VIB-UIT-KOOK	219,00	<b>264,99</b>	
Uitsparing t.b.v. vorkkoppeling type A (2x berekenen), max. 20 x 450 mm		per stuk	FE-KOOK-OP	64,50	<b>78,05</b>	
Kraangat in blad (diameter opgeven)		per stuk	FE-KRG	31,00	<b>37,51</b>	
Kraangat in spoelbak (diameter opgeven)		per stuk	FE-KRG035	24,50	<b>29,65</b>	
Uitsparing opbouw powerport/-stopcontact (Ø 70-120 mm)		per stuk	FE-KPL-ROND	96,00	<b>116,16</b>	
Uitsparing geïntegreerde powerport/bedieningspaneel Selsiuz/Gessi/Osiris (max. 200 x 200 mm)		per stuk	FE-UITVKKL	168,00	<b>203,28</b>	

Extra bewerkingen						
Schuine zijde (met randafwerking vanaf 50 x 50 mm)		per stuk	FE-S	79,00	<b>95,59</b>	
Afgeronde hoek tot radius 300 mm, zonder randafwerking*		per stuk	FE-R30	180,00	<b>217,80</b>	
Afgeronde hoek vanaf radius 300 mm, zonder randafwerking*		per stuk	FE-R31	332,00	<b>401,72</b>	
*alleen mogelijk bij 10 mm massieve bladen						
Hoekuitsparing zonder randafwerking (twee zijden)		per stuk	FE-KOL-A	90,00	<b>108,90</b>	
Kolomuitsparing zonder randafwerking (drie zijden)		per stuk	FE-KOL3-A	117,00	<b>141,57</b>	
Hoek- of kolomuitsparingen zijn altijd met binnenradius van 5 mm Een randafwerking aan een bewerking altijd apart berekenen!						
Onderlijming t.b.v. vaatwasser (600 x 600 mm, à 212 euro/m <sup>2</sup> )		per stuk	FE-ONDZ-VW	76,32	<b>92,35</b>	
Volledige onderlijming (waar geen extra versteviging nodig is)		per m <sup>2</sup>	FE-ONDZ-MAS	212,00	<b>256,52</b>	
Extra versteviging i.v.m. vrijhangende delen vanaf 30 mm bladdikte (VF03), zie productinformatie		per m <sup>2</sup>	FE-ONDZ-VERST	362,00	<b>438,02</b>	

<b>Classic</b> 10 mm dik (zonder randafwerking)			bestelnr.	€ excl. btw	€ incl. btw
Achterwanden t/m	50 mm hoog	per m <sup>1</sup>	FENAW-1-005	29,00	<b>35,09</b>
Achterwanden t/m	100 mm hoog	per m <sup>1</sup>	FENAW-1-010	55,00	<b>66,55</b>
Achterwanden t/m	200 mm hoog	per m <sup>1</sup>	FENAW-1-020	123,00	<b>148,83</b>
Achterwanden t/m	300 mm hoog	per m <sup>1</sup>	FENAW-1-030	191,00	<b>231,11</b>
Achterwanden t/m	400 mm hoog	per m <sup>1</sup>	FENAW-1-040	231,00	<b>279,51</b>
Achterwanden t/m	500 mm hoog	per m <sup>1</sup>	FENAW-1-050	274,00	<b>331,54</b>
Achterwanden t/m	600 mm hoog	per m <sup>1</sup>	FENAW-1-060	326,00	<b>394,46</b>
Achterwanden t/m	700 mm hoog	per m <sup>1</sup>	FENAW-1-070	388,00	<b>469,48</b>
Achterwanden t/m	800 mm hoog	per m <sup>1</sup>	FENAW-1-080	453,00	<b>548,13</b>
Achterwanden t/m	900 mm hoog	per m <sup>1</sup>	FENAW-1-090	473,00	<b>572,33</b>
Achterwanden t/m	1000 mm hoog	per m <sup>1</sup>	FENAW-1-100	547,00	<b>661,87</b>
Achterwanden t/m	1100 mm hoog	per m <sup>1</sup>	FENAW-1-110	615,00	<b>744,15</b>
Achterwanden t/m	1200 mm hoog	per m <sup>1</sup>	FENAW-1-120	644,00	<b>779,24</b>
Achterwanden t/m	1350 mm hoog	per m <sup>1</sup>	FENAW-1-135	756,00	<b>914,76</b>
Achterwanden t/m	1500 mm hoog	per m <sup>1</sup>	FENAW-1-150	834,00	<b>1.009,14</b>
<b>Premium</b> 10 mm dik (zonder randafwerking)					
Achterwanden t/m	50 mm hoog	per m <sup>1</sup>	FENAW-2-005	44,00	<b>53,24</b>
Achterwanden t/m	100 mm hoog	per m <sup>1</sup>	FENAW-2-010	74,00	<b>89,54</b>
Achterwanden t/m	200 mm hoog	per m <sup>1</sup>	FENAW-2-020	179,00	<b>216,59</b>
Achterwanden t/m	300 mm hoog	per m <sup>1</sup>	FENAW-2-030	254,00	<b>307,34</b>
Achterwanden t/m	400 mm hoog	per m <sup>1</sup>	FENAW-2-040	316,00	<b>382,36</b>
Achterwanden t/m	500 mm hoog	per m <sup>1</sup>	FENAW-2-050	391,00	<b>473,11</b>
Achterwanden t/m	600 mm hoog	per m <sup>1</sup>	FENAW-2-060	449,00	<b>543,29</b>
Achterwanden t/m	700 mm hoog	per m <sup>1</sup>	FENAW-2-070	532,00	<b>643,72</b>
Achterwanden t/m	800 mm hoog	per m <sup>1</sup>	FENAW-2-080	618,00	<b>747,78</b>
Achterwanden t/m	900 mm hoog	per m <sup>1</sup>	FENAW-2-090	658,00	<b>796,18</b>
Achterwanden t/m	1000 mm hoog	per m <sup>1</sup>	FENAW-2-100	754,00	<b>912,34</b>
Achterwanden t/m	1100 mm hoog	per m <sup>1</sup>	FENAW-2-110	843,00	<b>1.020,03</b>
Achterwanden t/m	1200 mm hoog	per m <sup>1</sup>	FENAW-2-120	891,00	<b>1.078,11</b>
Achterwanden t/m	1350 mm hoog	per m <sup>1</sup>	FENAW-2-135	1.034,00	<b>1.251,14</b>
Achterwanden t/m	1500 mm hoog	per m <sup>1</sup>	FENAW-2-150	1.144,00	<b>1.384,24</b>
<b>Ultimo</b> 10 mm dik (zonder randafwerking)					
Achterwanden t/m	50 mm hoog	per m <sup>1</sup>	FENAW-3-005	53,00	<b>64,13</b>
Achterwanden t/m	100 mm hoog	per m <sup>1</sup>	FENAW-3-010	97,00	<b>117,37</b>
Achterwanden t/m	200 mm hoog	per m <sup>1</sup>	FENAW-3-020	209,00	<b>252,89</b>
Achterwanden t/m	300 mm hoog	per m <sup>1</sup>	FENAW-3-030	312,00	<b>377,52</b>
Achterwanden t/m	400 mm hoog	per m <sup>1</sup>	FENAW-3-040	377,00	<b>456,17</b>
Achterwanden t/m	500 mm hoog	per m <sup>1</sup>	FENAW-3-050	446,00	<b>539,66</b>
Achterwanden t/m	600 mm hoog	per m <sup>1</sup>	FENAW-3-060	569,00	<b>688,49</b>
Achterwanden t/m	700 mm hoog	per m <sup>1</sup>	FENAW-3-070	673,00	<b>814,33</b>
Achterwanden t/m	800 mm hoog	per m <sup>1</sup>	FENAW-3-080	775,00	<b>937,75</b>
Achterwanden t/m	900 mm hoog	per m <sup>1</sup>	FENAW-3-090	840,00	<b>1.016,40</b>
Achterwanden t/m	1000 mm hoog	per m <sup>1</sup>	FENAW-3-100	952,00	<b>1.151,92</b>
Achterwanden t/m	1100 mm hoog	per m <sup>1</sup>	FENAW-3-110	1.061,00	<b>1.283,81</b>
Achterwanden t/m	1200 mm hoog	per m <sup>1</sup>	FENAW-3-120	1.132,00	<b>1.369,72</b>
Achterwanden t/m	1250 mm hoog	per m <sup>1</sup>	FENAW-3-125	1.257,00	<b>1.520,97</b>

Bereken per deel: afronden naar boven op 100 mm, minimaal 600 mm.

Afwerking		bestelnr.	€ excl. btw	€ incl. btw
Zichtzijde polijsten enkel facet (1F)		per m <sup>1</sup> FENAW-1F	30,00	<b>36,30</b>
Zichtzijde polijsten dubbel facet (2F)		per m <sup>1</sup> FENAW-2F	48,00	<b>58,08</b>
Verstek 45 graden zagen aan kopse kant		per m <sup>1</sup> FENAW-U45	76,00	<b>91,96</b>

Uitsparingen				
Uitsparingen stopcontacten (rond 70 mm)		per stuk FENAW-WCD	62,00	<b>75,02</b>
Afwijkende uitsparing (kleiner dan 490 x 450 mm)		per stuk FENAW-KPL-ROND	96,00	<b>116,16</b>

Extra bewerkingen				
Schuine zijde (met randafwerking vanaf 50 x 50 mm)		per stuk FENAW-S	79,00	<b>95,59</b>
Afgeronde hoek tot radius 300 mm, zonder randafwerking		per stuk FENAW-R30	180,00	<b>217,80</b>
Afgeronde hoek vanaf radius 300 mm, zonder randafwerking		per stuk FENAW-R31	332,00	<b>401,72</b>
Hoekuitsparing zonder randafwerking (twee zijden)		per stuk FENAW-KOL-A	90,00	<b>108,90</b>
Kolomuitsparing zonder randafwerking (drie zijden)		per stuk FENAW-KOL3-A	117,00	<b>141,57</b>

Hoek- of kolomuitsparingen zijn altijd met binnenradius van 5 mm  
Een randafwerking aan een bewerking altijd apart berekenen!



Stollenwand type A half vrijstaand				
	Stollenwanden t/m	300 mm diep	per m <sup>1</sup> FESTOL-A-030	442,00 <b>534,82</b>
	Stollenwanden t/m	650 mm diep	per m <sup>1</sup> FESTOL-A-065	812,00 <b>982,52</b>
	Stollenwanden t/m	900 mm diep	per m <sup>1</sup> FESTOL-A-090	1.110,00 <b>1.343,10</b>
	Stollenwanden t/m	1200 mm diep	per m <sup>1</sup> FESTOL-A-120	1.407,00 <b>1.702,47</b>
	Stollenwanden t/m	1500 mm diep	per m <sup>1</sup> FESTOL-A-150	1.709,00 <b>2.067,89</b>

Stollenwand breedte 30 t/m 100 mm

Stollenwand type B volledig vrijstaand				
	Stollenwanden t/m	300 mm diep	per m <sup>1</sup> FESTOL-B-030	740,00 <b>895,40</b>
	Stollenwanden t/m	650 mm diep	per m <sup>1</sup> FESTOL-B-065	1.145,00 <b>1.385,45</b>
	Stollenwanden t/m	900 mm diep	per m <sup>1</sup> FESTOL-B-090	1.478,00 <b>1.788,38</b>
	Stollenwanden t/m	1200 mm diep	per m <sup>1</sup> FESTOL-B-120	1.849,00 <b>2.237,29</b>
	Stollenwanden t/m	1500 mm diep	per m <sup>1</sup> FESTOL-B-150	2.153,00 <b>2.605,13</b>

Stollenwand breedte 30 t/m 100 mm

- > De voor- en achterzijde zijn standaard afgewerkt. De stol is dus in combinatie met onderkasten zowel vrijstaand als tegen de muur te gebruiken.
- > De zichtbare delen aan de kastzijde zoals bij plint en deur zijn afgewerkt in Fenix.
- > De niet zichtbare delen van type A aan de kastzijde zijn voorzien van hout zodat de stol eenvoudig tegen de kast aangeschroefd kan worden.
- > De zichtbare delen van type A worden aan de binnenzijde voor 140 mm omgezet.
- > De maattoleranties tussen blad, stol en kasten liggen zeer kritisch. Wij adviseren daarom 2 mm per zichtzijde overstek van het blad t.o.v. de stol.
- > Om aansluiting tussen stol en blad te garanderen, adviseren wij aan te geven aan welke zijde de stol zich bevindt.
- > Stollen die als ondersteuning dienen voor tafels zonder onderkasten zijn op aanvraag.
- > Berekenen per stol: afronden op 100 mm naar boven, minimumprijs 600 mm.

5

Fenix  
10



Fenix spoelbak 50 x 40 Ghost White

### Productinformatie

Deze matte, FENIX INTEGRATED SOLUTIONS kunststof spoelbak is gemaakt van o.a. kwarts, nanotechdeeltjes en zes innovatieve soorten acryl. Hierdoor is deze spoelbak zeer stoot- en slijtvast en bovendien UV- en vlekbestendig.

Combinatie met een kokendwaterkraan is niet mogelijk. Pas op met kokendhete olie en pannen die direct van het vuur komen. Deze kunnen de bak beschadigen.

De Fenix-spoelbakken hiernaast zijn uit voorraad leverbaar. Overige kleuren hebben een levertijd van 6 weken.

#### Let op:

- > alleen leverbaar i.c.m. een Fenix 10-werkblad (niet in Fenix 09 mogelijk)
- > licht kleurverschil tussen blad en spoelbak mogelijk i.v.m. ander materiaal
- > geen vlakbouw mogelijk











### Onderhoudsadvies

- > Voor het dagelijkse onderhoud heeft u niet meer nodig dan een warm sopje van wat afwasmiddel en een spons of microvezeldoek. Om kalkvlekken te voorkomen is het aan te raden de spoelbak te drogen met bijvoorbeeld een theedoek.
- > Bij hardnekkige vlekken kunt u verdunde bleek aanbrengen op een doek en hiermee de vlek verwijderen. Goed naspoelen met lauwwarm water en de bak nadrogen.
- > Kalkvlekken kunt u verwijderen met schoonmaakazijn. Spoel goed na met lauwwarm water en droog de bak na.

#### Let op:

- > Zuren en agressieve stoffen tasten de spoelbak aan en kunnen vlekken of kleine gaatjes in de spoelbak veroorzaken. Voorbeelden zijn gootsteenontstoppingsmiddelen, zilverpoets, gebitsreiniger, S39 en zoetzuur (oplossingen)
- > Kokendhete olie en een pan die direct van het vuur komt, kunnen de spoelbak beschadigen
- > Niet mogelijk i.c.m. een kokendwaterkraan

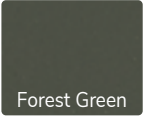

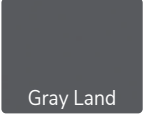
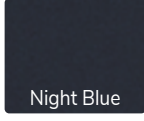
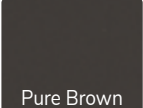
Fenix spoelbak 50 x 40 Bold Black		Uitvoering	bestelnr.	€ excl. btw	€ incl. btw
	Afmeting (uitw.): 539-439-217 mm	semi-onderbouw	FE-SON-5040-BOB	1.440,00	<b>1.742,40</b>
	Afmeting (inw.): 500-400-200 mm	onderbouw	FE-OND-5040-BOB	1.440,00	<b>1.742,40</b>
	Voormaat: 90 mm Min. Kastbreedte: 600 mm				
	Compleet met rvs powerplug, wandoverloop en sifon.				
	<b>Let op:</b> <ul style="list-style-type: none"> <li>&gt; prijs is inclusief uitsparing en montage</li> <li>&gt; niet geschikt i.c.m. kokendwater(kraan)</li> <li>&gt; montage van de meegeleverde ondersteuningsset (niet bij de prijs inbegrepen) is verplicht</li> </ul>				
Fenix spoelbak 50 x 40 Ghost White					
	Afmeting (uitw.): 539-439-217 mm	semi-onderbouw	FE-SON-5040-GOW	1.440,00	<b>1.742,40</b>
	Afmeting (inw.): 500-400-200 mm	onderbouw	FE-OND-5040-GOW	1.440,00	<b>1.742,40</b>
	Voormaat: 90 mm Min. Kastbreedte: 600 mm				
	Compleet met rvs powerplug, wandoverloop en sifon.				
	<b>Let op:</b> <ul style="list-style-type: none"> <li>&gt; prijs is inclusief uitsparing en montage</li> <li>&gt; niet geschikt i.c.m. kokendwater(kraan)</li> <li>&gt; montage van de meegeleverde ondersteuningsset (niet bij de prijs inbegrepen) is verplicht</li> </ul>				
Fenix spoelbak 50 x 40 Cast Iron					
	Afmeting (uitw.): 539-439-217 mm	semi-onderbouw	FE-SON-5040-CAI	1.440,00	<b>1.742,40</b>
	Afmeting (inw.): 500-400-200 mm	onderbouw	FE-OND-5040-CAI	1.440,00	<b>1.742,40</b>
	Voormaat: 90 mm Min. Kastbreedte: 600 mm				
	Compleet met rvs powerplug, wandoverloop en sifon.				
	<b>Let op:</b> <ul style="list-style-type: none"> <li>&gt; prijs is inclusief uitsparing en montage</li> <li>&gt; niet geschikt i.c.m. kokendwater(kraan)</li> <li>&gt; montage van de meegeleverde ondersteuningsset (niet bij de prijs inbegrepen) is verplicht</li> </ul>				
Fenix spoelbak 50 x 40 overige kleuren					
 	Afmeting (uitw.): 539-439-217 mm	semi-onderbouw	FE-SON-5040-xxx	1.550,00	<b>1.875,50</b>
	Afmeting (inw.): 500-400-200 mm	onderbouw	FE-OND-5040-xxx	1.550,00	<b>1.875,50</b>
	Voormaat: 90 mm Min. Kastbreedte: 600 mm				
	Compleet met rvs powerplug, wandoverloop en sifon.				
	<b>Let op:</b> <ul style="list-style-type: none"> <li>&gt; prijs is inclusief uitsparing en montage</li> <li>&gt; levertijd is ca. 6 weken</li> <li>&gt; niet geschikt i.c.m. kokendwater(kraan)</li> <li>&gt; montage van de meegeleverde ondersteuningsset (niet bij de prijs inbegrepen) is verplicht</li> </ul>				
 					
 					
					

Classic		kleurstaal	volledige plaat
Kleur: <b>Beige Arizona</b> Dikte: 0.9 mm Max. afmeting: 4000 x 1200			
Kleur: <b>Bold Black</b> Dikte: 0.9 mm Max. afmeting: 4000 x 1200			
Kleur: <b>Brown Sugar</b> Dikte: 0.9 mm Max. afmeting: 4000 x 1200			
Kleur: <b>Cast Iron</b> Dikte: 0.9 mm Max. afmeting: 4000 x 1200			
Kleur: <b>Castoro Ottawa</b> Dikte: 0.9 mm Max. afmeting: 4000 x 1200			
Kleur: <b>Forest Green</b> Dikte: 0.9 mm Max. afmeting: 4000 x 1200			
Kleur: <b>Ghost White</b> Dikte: 0.9 mm Max. afmeting: 4000 x 1200			
Kleur: <b>Gray Land</b> Dikte: 0.9 mm Max. afmeting: 4000 x 1200			

5

Fenix 0.9

Hoewel de foto's in dit hoofdstuk u een goed beeld geven van onze kleuren, kunnen deze in werkelijkheid enigszins afwijken. Raadpleeg altijd uw monsters.

Classic	kleurstaal	volledige plaat
Kleur: <b>Heavy Metal</b> Dikte: 0.9 mm Max. afmeting: 4000 x 1200		
Kleur: <b>Ice Cream</b> Dikte: 0.9 mm Max. afmeting: 4000 x 1200		
Kleur: <b>Night Blue</b> Dikte: 0.9 mm Max. afmeting: 4000 x 1200		
Kleur: <b>Pure Brown</b> Dikte: 0.9 mm Max. afmeting: 4000 x 1200		
Kleur: <b>Soft Steel</b> Dikte: 0.9 mm Max. afmeting: 4000 x 1200		

5

Fenix 0.9

Hoewel de foto's in dit hoofdstuk u een goed beeld geven van onze kleuren, kunnen deze in werkelijkheid enigszins afwijken. Raadpleeg altijd uw monsters.

Kleur	dikte	maximale afmeting
<b>Classic</b>		
Beige Arizona (0748)	0.9 mm	4000 x 1200 mm
Bold Black (0720)	0.9 mm	4000 x 1200 mm
Brown Sugar (2629)	0.9 mm	4000 x 1200 mm
Cast Iron (0718)	0.9 mm	4000 x 1200 mm
Castoro Ottawa (0717)	0.9 mm	4000 x 1200 mm
Forest Green (0750)	0.9 mm	4000 x 1200 mm
Ghost White (0029)	0.9 mm	4000 x 1200 mm
Gray Land (0724)	0.9 mm	4000 x 1200 mm
Heavy Metal (2630)	0.9 mm	4000 x 1200 mm
Ice Cream (0030)	0.9 mm	4000 x 1200 mm
Night Blue (0754)	0.9 mm	4000 x 1200 mm
Pure Brown (0749)	0.9 mm	4000 x 1200 mm
Soft Steel (2638)	0.9 mm	4000 x 1200 mm

## Materiaal

### Samenstelling

#### Toplaag

0.9 mm hpl (high pressure laminate): meerdere, met melaminehars doordrenkte lagen die onder hoge druk zijn samengeperst. De bovenste laag is het decorpapier, welke is voorzien van een nanotech toplaag. Deze zorgt ervoor dat het oppervlak zijde zacht aanvoelt en unieke eigenschappen kent.



#### Basismateriaal

verlijmd op Greengridz, multiplex of spaanplaat

### Productomschrijving

(max.) afmetingen:	4000 x 1200 mm
dikte:	afhankelijk van basismateriaal
gewicht:	Greengridz 38 mm: 8 kg/m <sup>2</sup>
	multiplex 38 mm: 18 kg/m <sup>2</sup>
	spaانplaat 38 mm: 25 kg/m <sup>2</sup>
toepassingen:	maatwerkbladen, achterwanden, stollenwanden en vensterbanken

## Eigenschappen

### Voordelen

- > speciale nanotechcoating
- > soft touch
- > zelfherstellend vermogen
- > antibacteriële eigenschappen
- > extreem mat oppervlak
- > fingerprintproof
- > niet statisch
- > groot formaat dus nagenoeg onbeperkte mogelijkheden qua model
- > groot formaat dus zelden naden in de lengterichting
- > watervast (multiplex en Greengridz)
- > zeer stabiel i.v.m. dubbelzijdige beplakking (Greengridz)
- > FSC-gecertificeerd
- > relatief kleine ecologische voetafdruk (Greengridz)
- > minder CO<sub>2</sub>-uitstoot (Greengridz)
- > CARB2-keurmerk (Greengridz)
- > licht van gewicht (Greengridz)
- > biologisch afbreekbaar en 100% recyclebaar (Greengridz)

### Aandachtspunten

- > snijplanken en onderzetters gebruiken (krassen, schroeiplekken en deuken onherstelbaar)!
- > bladen in donkere kleuren zijn niet krasgevoeliger

dan andere bladen. Wel zijn eenmaal ontstane krassen sneller zichtbaar (krassen vallen niet onder de garantie)

- > pas achter kookplaten alleen Fenix 0.9-achterwanden toe i.c.m. een BP-saver
- > door de diepere oppervlaktestructuur vraagt het schoonmaken een intensievere en regelmatige aanpak
- > niet mogelijk in combinatie met Pitt Cooking
- > voor garantiebepalingen en Algemene Voorwaarden zie [www.dekkerzevenhuizen.nl/klantportaal](http://www.dekkerzevenhuizen.nl/klantportaal)

### Bestelling (zie pagina 1.12)

- > bij prijsberekening lengtematen naar boven afronden op 100 mm (min. 600 mm)
- > (standaard)maattolerantie 2 mm (lengte, diepte, hoogte)
- > minimale bladlengte bij twee (of meer) delen is 110 mm (i.v.m. de koppeling)
- > minimale hoogte bij achterwanden is 100 mm
- > bewerkingen en randafwerkingen apart berekenen
- > bij opgedikte randlijsten altijd uitsparingsmaten vermelden i.v.m. aanpassing opdikrand
- > bij na- of herleveringen is er kans op kleurverschil tussen de delen. Dit is geen reden tot reclamatie
- > bij een opbouw spoelbak wordt alleen de uitsparing gemaakt; de bak wordt niet gemonteerd. Vlakbouw en semi-onderbouw spoelbakken worden altijd gemonteerd meegeleverd i.v.m. de juiste pasvorm en een waterdichte afdichting
- > los geplaatste tussen- of onderbouwbakken raden wij sterk af, omdat zelfs een multiplexblad onherstelbaar zal beschadigen door het langdurig inwerken van vocht bij de randafwerking. Dit is inherent aan het materiaal en geen reden voor reclamatie.
- > Bij los geplaatste gastoestellen dienen de pitten minimaal op gelijke hoogte met de bovenkant van het blad geplaatst te worden. Dit om (brand)schade aan het blad en/of het loslaten van de randafwerking te voorkomen.
- > bij gedessineerde of contrastrijke toplagen van hoekbladen en achterwanden kunnen kleurverschillen ontstaan bij de koppeling, of door de lichtinval en/of printrichting van het decor (onvermijdelijk).
- > order voorzien van kleur, afmetingen, alle uitsparingen (incl. type spoelbak en kookplaat plus evt. diameter), voormaat bij uitsparingen, corpusmaat bij hogekastaansluiting, plaats plus type randafwerking (bij vermelding positie vaatwasser wordt montagestrook aangebracht en bij voorkeur een

keukentekening

- > evt. inmeting, levering of montage op commissieadres, incl. gewenste data, op order vermelden (bij nieuwbouw nieuwe adres) met telefoonnummer overdag (bij voorkeur ook mobiel nummer)
- > mallen min. vier weken vóór uitleverweek aanleveren op ware grootte en van degelijk materiaal (hout), ook melding van maken op orderformulier en datum doorgeven aan chauffeur (zie ook het hoofdstuk 'Diensten en service')
- > Houdt bij vrijhangende delen en bladen met een overspanning onderstaande maximale afmetingen aan (tot 3 mm doorhangen valt binnen de tolerantie). Als de afstanden groter zijn, dan is extra ondersteuning (d.m.v. een barsteun/tafelpoot, (stollen) wand of L-profiel) noodzakelijk.

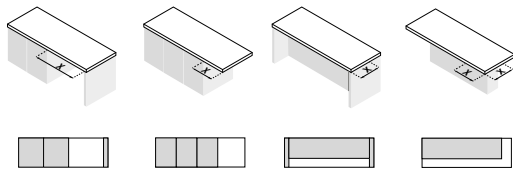

materiaaldikte (mm)	x = max. (mm):	x = max. (mm):	x = max. (mm):	x = max. (mm):
Greengridz 25 / 32 / 38	800 / 1400 / 1500	300 / 500 / 500	300 / 500 / 500	200 / 400 / 400
Greengridz 50 / 60 / 80	1600 / 1800 / 1900	500 / 600 / 700	500 / 600 / 700	400 / 500 / 600
Multiplex 25 / 32 / 38	1200 / 1300	400 / 400	400 / 400	300 / 300
Multiplex 50 t/m 100	1200	400	400	300
Spaanplaat 32 / 38	700 / 800	200 / 250	200 / 250	150 / 200

Stuur altijd een tekening en een toelichting vanuit uw bestelprogramma. Stuur u beide, dan houden wij de tekening aan. Controleer ook altijd uw orderbevestiging, want die is bindend.

#### Basismateriaal

- > **FXGP:** lichtgewicht watervast plaatmateriaal (Greengridz); geschikt voor vlakbouw van spoelbakken.
- > **FXRM:** watervast verlijmd multiplex; geschikt voor vlakbouw of semi-onderbouw van spoelbakken
- > **FXRS:** spaanplaat; geschikt voor diverse opbouwspoelbakken

#### Randlijsten

- > **Kunststof randafwerking ABS:** 2 mm facet, ook in 50 t/m 98 mm hoog (blad rondom opgedikt)
- > **Aluminium randlijst** 3 mm facet; standaard 38 mm; ook

in 62 mm hoog (blad rondom opgedikt)

#### Overige uitvoeringen

- > **FXNAW:** 8 mm mdf-achterwandmateriaal; voorzijde met Fenix 0.9, achterzijde met vochtwerend kraftpapier
- > **FXGP-STOL 25 tot en met FXGP-STOL 98:** stollenwand van Greengridz, voor montage op de zijwand van de keuken zó dat het blad er (min.) 2 mm overheen komt te liggen; standaard aan drie zijden afgewerkt, met Fenix 0.9, afwerking overige zijden tegen meerprijs; kleuren buiten de collectie zijn niet mogelijk.
- > **FXSTOL 25 tot en met FXSTOL 39:** stollenwand van lichtgewicht blokjes watervast verlijmd multiplex; voor montage op de zijkant van de keuken zó dat het blad er (min.) 2 mm overheen komt te liggen; standaard aan drie zijden afgewerkt met Fenix 0.9, afwerking overige zijden tegen meerprijs.

#### Wijziging en annulering

- > Zie orderbevestiging.

Wijzigen en annuleren bij bladen in kleuren en spoelbakken buiten de standaard collectie zijn niet mogelijk (worden speciaal voor u besteld)

#### Levering

- > levertijd 4 weken (In vakantieperiode langer)
- > inkralen voor extra bescherming noodzakelijk bij:
  - Blad met spoelbak: breder dan 600 mm en langer dan 4000 mm
  - Blad zonder spoelbak: breder dan 900 mm en langer dan 4000 mm
 meerprijs is 218,00 bruto excl. btw per order
- > montagevoorschrift en onderhoudsadvies worden meegeleverd in de vorm van een bewaarkaart. De garantievoorwaarden vindt u op onze website.
- > let op: i.v.m. het risico op breuk kan het bij grote uitsparingen of lange bladen voorkomen dat een deel van de uitsparing nog in het blad zit. Houdt u hier a.u.b. rekening mee, zeker wanneer de consument zelf het blad plaatst

Bestelling goed controleren! Na ondertekening van de vrachtbrief kunnen beschadigingen niet meer gereclameerd worden.

## Inmeting en plaatsing

> zie hoofdstuk 'Diensten en service' of volgens bijsluiter

## Onderhoud

### Dagelijks onderhoud

Neem uw blad dagelijks af met een keukendoekje en een schoon sopje van wat afwasmiddel. Spoel altijd goed na met lauwwarm water en maak uw blad droog met een schone, droge theedoek of keukenpapier. Hierdoor worden resterend vuil en eventuele zeep- en waterresten geabsorbeerd.

### Periodiek onderhoud

Om gemakkelijk vuil en gebruikssporen te verwijderen kunt u ook de cleaningspray uit de Fenix onderhoudsset gebruiken. Dit product is verkrijgbaar in de online shop. Spoel wel altijd goed na met lauwwarm water en maak uw blad droog met een schone, droge theedoek of keukenpapier.

### Specifieke vlekken verwijderen

**Vet, koffie/thee of rode wijn** (glimmende of bruine vlekken)

Laat de Fenix cleaningspray of een schoon sopje van wat afwasmiddel even inwerken totdat het vuil begint te reageren. Dan behandelen met een melaminespons. Maak deze licht vochtig en knijp deze dan uit voor voldoende wrijving. Spoel altijd goed na met lauwwarm water en maak uw blad droog met een schone, droge theedoek of keukenpapier.

**Kalkvlekken** (doffe witte of bruine vlekken)

Laat de schoonmaakazijn even inwerken. Dan behandelen met een melaminespons. Maak deze licht vochtig en knijp deze dan uit voor voldoende wrijving. Spoel altijd goed na met lauwwarm water en maak uw blad droog met een schone, droge theedoek of keukenpapier. Pas hier goed op dat schoonmaakazijn niet in contact kan komen met marmer of hardsteen.

**Inkt, verf of nicotine**

Verwijder de ingetrokken vlekken van inkt, verf, nicotine of viltstift met wasbenzine of terpentijn en het melaminesponsje. Spoel altijd goed na met lauwwarm water en maak uw blad droog met een schone, droge theedoek of keukenpapier.

## Hardnekkige vlekken verwijderen

Gebruik een droge melaminespons. Door de wrijving wordt het vuil verwijderd. Spoel altijd goed na met lauwwarm water en maak uw blad droog met een schone, droge theedoek of keukenpapier. Zijn de vlekken of kringen wel minder geworden, maar nog niet helemaal weg? Herhaal dit proces dan. Deze behandeling is niet voor het dagelijks onderhoud van uw blad!

Let op: gebruik **NOOIT** harde schuurmiddelen zoals staalwol, schuurpapier of diamant. Ze kunnen het bladoppervlak permanent beschadigen!

### Kleine krassen

Werk oppervlakkige krassen weg met een droge melaminespons. Door de wrijving ontstaat warmte. Dit activeert het thermisch herstel.

### Tips

- > Vloeistoffen nooit laten opdrogen. Laat vetten of voedingsmiddelen niet onnodig lang op het blad liggen.
- > Gebruik **NOOIT** agressieve reinigingsmiddelen zoals verfabijt, kwast-, metaal- of ovenreinigers, chloor, gootsteenontstoppers of andere chemische middelen!

### Meer informatie!

Wilt u meer informatie en schoonmaaktips of lezen over speciale aanbiedingen van professionele cleaners? Kijk dan op: [www.dekkerzevenhuizen.nl/onderhoud](http://www.dekkerzevenhuizen.nl/onderhoud)

#### Fenix NTM onderhoudsset

**artikelnummer: 290129**

Deze onderhoudsset bevat een cleaningspray, een melaminespons, een microvezeldoekje en schoonmaakinstructies.

[www.dekkerzevenhuizen.nl/shop](http://www.dekkerzevenhuizen.nl/shop)





Werkblad Fenix Beige Arizona

FXGPR 25				bestelnr.	€ excl. btw	€ incl. btw
	Bladen t/m	250 mm breed	per m <sup>1</sup>	FXGPR25-025	175,00	<b>211,75</b>
	Bladen t/m	600 mm breed	per m <sup>1</sup>	FXGPR25-060	221,00	<b>267,41</b>
	Bladen t/m	650 mm breed	per m <sup>1</sup>	FXGPR25-065	264,00	<b>319,44</b>
	Bladen t/m	750 mm breed	per m <sup>1</sup>	FXGPR25-075	309,00	<b>373,89</b>
	Bladen t/m	900 mm breed	per m <sup>1</sup>	FXGPR25-090	330,00	<b>399,30</b>
	Bladen t/m	1200 mm breed	per m <sup>1</sup>	FXGPR25-120	421,00	<b>509,41</b>

24 mm Greengridz  
zonder randafwerking

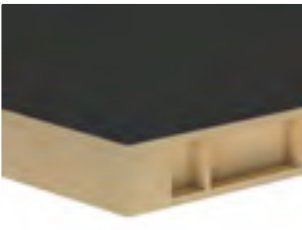
FXGPR 32						
	Bladen t/m	250 mm breed	per m <sup>1</sup>	FXGPR32-025	180,00	<b>217,80</b>
	Bladen t/m	600 mm breed	per m <sup>1</sup>	FXGPR32-060	222,00	<b>268,62</b>
	Bladen t/m	650 mm breed	per m <sup>1</sup>	FXGPR32-065	265,00	<b>320,65</b>
	Bladen t/m	750 mm breed	per m <sup>1</sup>	FXGPR32-075	319,00	<b>385,99</b>
	Bladen t/m	900 mm breed	per m <sup>1</sup>	FXGPR32-090	334,00	<b>404,14</b>
	Bladen t/m	1200 mm breed	per m <sup>1</sup>	FXGPR32-120	428,00	<b>517,88</b>

32 mm Greengridz  
zonder randafwerking

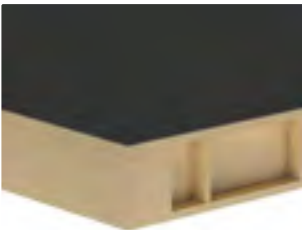
FXGPR 38						
	Bladen t/m	250 mm breed	per m <sup>1</sup>	FXGPR38-025	209,00	<b>252,89</b>
	Bladen t/m	600 mm breed	per m <sup>1</sup>	FXGPR38-060	266,00	<b>321,86</b>
	Bladen t/m	650 mm breed	per m <sup>1</sup>	FXGPR38-065	300,00	<b>363,00</b>
	Bladen t/m	750 mm breed	per m <sup>1</sup>	FXGPR38-075	373,00	<b>451,33</b>
	Bladen t/m	900 mm breed	per m <sup>1</sup>	FXGPR38-090	382,00	<b>462,22</b>
	Bladen t/m	1200 mm breed	per m <sup>1</sup>	FXGPR38-120	510,00	<b>617,10</b>

38 mm Greengridz  
zonder randafwerking

FXGPR 50						
	Bladen t/m	250 mm breed	per m <sup>1</sup>	FXGPR50-025	209,00	<b>252,89</b>
	Bladen t/m	600 mm breed	per m <sup>1</sup>	FXGPR50-060	266,00	<b>321,86</b>
	Bladen t/m	650 mm breed	per m <sup>1</sup>	FXGPR50-065	300,00	<b>363,00</b>
	Bladen t/m	750 mm breed	per m <sup>1</sup>	FXGPR50-075	373,00	<b>451,33</b>
	Bladen t/m	900 mm breed	per m <sup>1</sup>	FXGPR50-090	382,00	<b>462,22</b>
	Bladen t/m	1200 mm breed	per m <sup>1</sup>	FXGPR50-120	510,00	<b>617,10</b>

50 mm Greengridz  
zonder randafwerking







FXGPR 60						
	Bladen t/m	250 mm breed	per m <sup>1</sup>	FXGPR60-025	209,00	<b>252,89</b>
	Bladen t/m	600 mm breed	per m <sup>1</sup>	FXGPR60-060	266,00	<b>321,86</b>
	Bladen t/m	650 mm breed	per m <sup>1</sup>	FXGPR60-065	300,00	<b>363,00</b>
	Bladen t/m	750 mm breed	per m <sup>1</sup>	FXGPR60-075	373,00	<b>451,33</b>
	Bladen t/m	900 mm breed	per m <sup>1</sup>	FXGPR60-090	382,00	<b>462,22</b>
	Bladen t/m	1200 mm breed	per m <sup>1</sup>	FXGPR60-120	510,00	<b>617,10</b>

60 mm Greengridz  
zonder randafwerking



FXGPR 80			bestelnr.	€ excl. btw	€ incl. btw
	Bladen t/m	250 mm breed	per m <sup>1</sup> FXGPR80-025	209,00	<b>252,89</b>
	Bladen t/m	600 mm breed	per m <sup>1</sup> FXGPR80-060	266,00	<b>321,86</b>
	Bladen t/m	650 mm breed	per m <sup>1</sup> FXGPR80-065	300,00	<b>363,00</b>
	Bladen t/m	750 mm breed	per m <sup>1</sup> FXGPR80-075	373,00	<b>451,33</b>
	Bladen t/m	900 mm breed	per m <sup>1</sup> FXGPR80-090	382,00	<b>462,22</b>
	Bladen t/m	1200 mm breed	per m <sup>1</sup> FXGPR80-120	510,00	<b>617,10</b>









77 mm Greengridz  
zonder randafwerking

Hoekverbindingen						
Hoekverbinding 1	(haakse koppeling)		per stuk	FXGPRxx-HV1	66,00	<b>79,86</b>
Hoekverbinding 2	(verstekkoppeling)		per stuk	FXGPRxx-HV2	86,00	<b>104,06</b>
Hoekverbinding 3	(schuin hoekdeel met verstekkoppeling)		per stuk	FXGPRxx-HV3	511,00	<b>618,31</b>
Hoekverbinding 3a	(schuin hoekdeel met haakse koppeling)		per stuk	FXGPRxx-HV3A	570,00	<b>689,70</b>
Hoekverbinding 4	(vol hoekdeel met verstekkoppeling)		per stuk	FXGPRxx-HV4	792,00	<b>958,32</b>
Hoekverbinding 4a	(vol hoekdeel met verstekkoppeling)		per stuk	FXGPRxx-HV4A	805,00	<b>974,05</b>

Compleet met montageset, zie voorwoord pagina 1.15

5

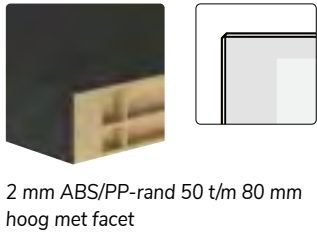

Fenix  
0,9

Randafwerking ABS/PP		bestelnr.	€ excl. btw	€ incl. btw
  <p>2 mm ABS/PP-rand 25 t/m 38 mm hoog met facet</p>	ABS/PP 25 mm	 per m <sup>1</sup> FXGPR25-ABS	53,00	<b>64,13</b>
	ABS/PP 32 mm	 per m <sup>1</sup> FXGPR32-ABS	53,00	<b>64,13</b>
	ABS/PP 38 mm	 per m <sup>1</sup> FXGPR38-ABS	53,00	<b>64,13</b>
	ABS/PP 50 mm	 per m <sup>1</sup> FXGPR50-ABS	102,00	<b>123,42</b>
	ABS/PP 60 mm	 per m <sup>1</sup> FXGPR60-ABS	118,00	<b>142,78</b>
	ABS/PP 80 mm	 per m <sup>1</sup> FXGPR80-ABS	153,00	<b>185,13</b>



5

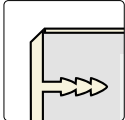









Fenix 0.9

Randafwerking Aluminium					
 	ALF 38 mm	 per m <sup>1</sup> FXGPR38-ALF	72,00	<b>87,12</b>	

3 mm aluminium rand 38 mm hoog met facet



Werkblad Fenix Gray Land

Afwijkende uitvoeringen			bestelnr.	€ excl. btw	€ incl. btw
Onderzijde volledig in de kleur van het blad	(min. 0,2 m <sup>2</sup> )	per m <sup>2</sup>	FXGPRxx-A-ONDK	178,00	<b>215,38</b>
Inkratten bladen (voor criteria, zie productinformatie)	(toeslag per opstelling)	per stuk	KRAT-HPL-ST	218,00	<b>263,78</b>
Afwerkingen					
Losse afplakstrook (FX) t.b.v. kopse kant t/m 38 mm		per m <sup>1</sup>	FXGPRxx-FX-LOS	8,50	<b>10,29</b>
Losse afplakstrook (FX) t.b.v. kopse kant 50 t/m 80 mm		per m <sup>1</sup>	FXGPRxx-FXO-LOS	26,50	<b>32,07</b>
Uitsparingen					
Uitsparingen opbouw kookplaat, opbouw spoelbak of powerport		per stuk	FXGPRxx-KPL	29,50	<b>35,70</b>
Kraangat in blad (diameter opgeven)		per stuk	FXGPRxx-KRG	15,50	<b>18,76</b>
Kraangat in spoelbak (diameter opgeven)		per stuk	FXGPRxx-KRG035	24,50	<b>29,65</b>
Extra bewerkingen					
Schuine zijde (met randafwerking vanaf 50 x 50 mm)		per stuk	FXGPRxx-S	79,00	<b>95,59</b>
Afgeronde hoek t/m 38 mm hoog (radius min. 50 mm)		per stuk	FXGPRxx-R-ABS	99,00	<b>119,79</b>
Afgeronde hoek 50 t/m 80 mm hoog (radius min. 70 mm)		per stuk	FXGPRxx-R-ABSx	124,00	<b>150,04</b>
Binnenrondding t/m 38 mm hoog (radius min. 70 mm)*		per stuk	FXGPRxx-BR-ABS	124,00	<b>150,04</b>
Binnenrondding 50 t/m 80 mm hoog (radius min. 100 mm)*		per stuk	FXGPRxx-BR-ABSx	135,00	<b>163,35</b>
Hoek- of kolomuitsparing zonder randafwerking		per stuk	FXGPRxx-KOLOM	51,00	<b>61,71</b>
Hoekuitsparing t.b.v. randafwerking (twee zijden)		per stuk	FXGPRxx-KOL-A	84,00	<b>101,64</b>
Kolomuitsparing t.b.v. randafwerking (drie zijden)		per stuk	FXGPRxx-KOL3-A	103,00	<b>124,63</b>

Een randafwerking aan een bewerking altijd apart berekenen!

FXRM 25				bestelnr.	€ excl. btw	€ incl. btw
	Bladen t/m	250 mm breed	per m <sup>1</sup>	FXRM25-025	189,00	<b>228,69</b>
	Bladen t/m	600 mm breed	per m <sup>1</sup>	FXRM25-060	247,00	<b>298,87</b>
	Bladen t/m	650 mm breed	per m <sup>1</sup>	FXRM25-065	284,00	<b>343,64</b>
	Bladen t/m	750 mm breed	per m <sup>1</sup>	FXRM25-075	341,00	<b>412,61</b>
	Bladen t/m	900 mm breed	per m <sup>1</sup>	FXRM25-090	355,00	<b>429,55</b>
	Bladen t/m	1200 mm breed	per m <sup>1</sup>	FXRM25-120	466,00	<b>563,86</b>

25 mm multiplex zonder randafwerking

FXRM 32						
	Bladen t/m	250 mm breed	per m <sup>1</sup>	FXRM32-025	205,00	<b>248,05</b>
	Bladen t/m	600 mm breed	per m <sup>1</sup>	FXRM32-060	253,00	<b>306,13</b>
	Bladen t/m	650 mm breed	per m <sup>1</sup>	FXRM32-065	299,00	<b>361,79</b>
	Bladen t/m	750 mm breed	per m <sup>1</sup>	FXRM32-075	363,00	<b>439,23</b>
	Bladen t/m	900 mm breed	per m <sup>1</sup>	FXRM32-090	379,00	<b>458,59</b>
	Bladen t/m	1200 mm breed	per m <sup>1</sup>	FXRM32-120	486,00	<b>588,06</b>

32 mm multiplex zonder randafwerking

FXRM 38						
	Bladen t/m	250 mm breed	per m <sup>1</sup>	FXRM38-025	236,00	<b>285,56</b>
	Bladen t/m	600 mm breed	per m <sup>1</sup>	FXRM38-060	301,00	<b>364,21</b>
	Bladen t/m	650 mm breed	per m <sup>1</sup>	FXRM38-065	338,00	<b>408,98</b>
	Bladen t/m	750 mm breed	per m <sup>1</sup>	FXRM38-075	423,00	<b>511,83</b>
	Bladen t/m	900 mm breed	per m <sup>1</sup>	FXRM38-090	433,00	<b>523,93</b>
	Bladen t/m	1200 mm breed	per m <sup>1</sup>	FXRM38-120	576,00	<b>696,96</b>

38 mm multiplex zonder randafwerking

FXRM 50, 62, 80 en 98						
	Bladen t/m	250 mm breed	per m <sup>1</sup>	FXRMxx-025	236,00	<b>285,56</b>
	Bladen t/m	600 mm breed	per m <sup>1</sup>	FXRMxx-060	301,00	<b>364,21</b>
	Bladen t/m	650 mm breed	per m <sup>1</sup>	FXRMxx-065	338,00	<b>408,98</b>
	Bladen t/m	750 mm breed	per m <sup>1</sup>	FXRMxx-075	423,00	<b>511,83</b>
	Bladen t/m	900 mm breed	per m <sup>1</sup>	FXRMxx-090	433,00	<b>523,93</b>
	Bladen t/m	1200 mm breed	per m <sup>1</sup>	FXRMxx-120	576,00	<b>696,96</b>

multiplex zonder randafwerking

Hoekverbindingen			Bestelnr.	€ excl. btw	€ incl. btw
Hoekverbinding 1	(haakse koppeling)		per stuk FXRMxx-HV1	66,00	<b>79,86</b>
Hoekverbinding 2	(verstekkoppeling)		per stuk FXRMxx-HV2	86,00	<b>104,06</b>
Hoekverbinding 3	(schuin hoekdeel met verstekkoppeling)		per stuk FXRMxx-HV3	576,00	<b>696,96</b>
Hoekverbinding 3a	(schuin hoekdeel met haakse koppeling)		per stuk FXRMxx-HV3A	641,00	<b>775,61</b>
Hoekverbinding 4	(vol hoekdeel met verstekkoppeling)		per stuk FXRMxx-HV4	894,00	<b>1.081,74</b>
Hoekverbinding 4a	(vol hoekdeel met verstekkoppeling)		per stuk FXRMxx-HV4A	906,00	<b>1.096,26</b>

Compleet met montageset, zie voorwoord pagina 0.15

## Randafwerking ABS/PP

		ABS/PP 25 mm		per m <sup>1</sup>	FXRM25-ABS	53,00	<b>64,13</b>
		ABS/PP 32 mm		per m <sup>1</sup>	FXRM32-ABS	53,00	<b>64,13</b>
		ABS/PP 38 mm		per m <sup>1</sup>	FXRM38-ABS	53,00	<b>64,13</b>
		ABS/PP 50 mm		per m <sup>1</sup>	FXRM50-ABS	155,00	<b>187,55</b>
		ABS/PP 60 mm		per m <sup>1</sup>	FXRM60-ABS	172,00	<b>208,12</b>
		ABS/PP 80 mm		per m <sup>1</sup>	FXRM80-ABS	207,00	<b>250,47</b>
		ABS/PP 98 mm		per m <sup>1</sup>	FXRM98-ABS	225,00	<b>272,25</b>

2 mm ABS/PP-rand 25 t/m 38 mm hoog met facet

2 mm ABS/PP-rand 50 t/m 98 mm hoog met facet

Bij een hogekastafwerking altijd de gehele zijde bestellen/berekenen.

## Randafwerking Aluminium

		ALF 38 mm		per m <sup>1</sup>	FXRM38-ALF	72,00	<b>87,12</b>
		ALF 62 mm		per m <sup>1</sup>	FXRM60-ALF	215,00	<b>260,15</b>

3 mm aluminium rand 38 mm hoog met facet

3 mm aluminium rand 62 mm hoog met facet

Bij een hogekastafwerking altijd de gehele zijde bestellen/berekenen.

Afwijkende uitvoeringen			bestelnr.	€ excl. btw	€ incl. btw
Onderzijde volledig in de kleur van het blad*	(min. 0,2 m <sup>2</sup> )	per m <sup>2</sup>	FXRMxx-A-ONDK	178,00	<b>215,38</b>
Inkratten bladen (voor criteria, zie productinformatie)	(toeslag per opstelling)	per stuk	KRAT-HPL-ST	218,00	<b>263,78</b>

\*opgedikt alleen mogelijk in Greengridz

Afwwerkingen					
Losse afplakstrook (FX) t.b.v. kopse kant t/m 38 mm		per m <sup>1</sup>	FXRMxx-FX-LOS	8,50	<b>10,29</b>
Losse afplakstrook (FX) t.b.v. kopse kant in opgedikte uitvoering		per m <sup>1</sup>	FXRMxx-FXO-LOS	26,50	<b>32,07</b>

Uitsparingen					
Uitsparingen opbouw kookplaat, opbouw spoelbak of powerport		per stuk	FXRMxx-KPL	29,50	<b>35,70</b>
Kraangat in blad (diameter opgeven)		per stuk	FXRMxx-KRG	15,50	<b>18,76</b>
Kraangat in spoelbak (diameter opgeven)		per stuk	FXRMxx-KRG035	24,50	<b>29,65</b>

Extra bewerkingen					
Schuine zijde (met randafwerking vanaf 50 x 50 mm)		per stuk	FXRMxx-S	79,00	<b>95,59</b>
Afgeronde hoek t/m 38 mm hoog (radius min. 50 mm)*		per stuk	FXRMxx-R-ABS	99,00	<b>119,79</b>
Afgeronde hoek in opgedikte uitvoering (radius min. 70 mm)*		per stuk	FXRMxx-R-ABSx	124,00	<b>150,04</b>
Binnenrondding t/m 38 mm hoog (radius min. 70 mm)*		per stuk	FXRMxx-BR-ABS	124,00	<b>150,04</b>
Binnenrondding in opgedikte uitvoering (radius min. 100 mm)*		per stuk	FXRMxx-BR-ABSx	135,00	<b>163,35</b>
Hoek- of kolomuitsparing zonder randafwerking		per stuk	FXRMxx-KOLOM	51,00	<b>61,71</b>
Hoekuitsparing t.b.v. randafwerking (twee zijden)		per stuk	FXRMxx-KOL-A	84,00	<b>101,64</b>
Kolomuitsparing t.b.v. randafwerking (drie zijden)		per stuk	FXRMxx-KOL3-A	103,00	<b>124,63</b>

\* Niet mogelijk met een ALF-randafwerking







Een randafwerking aan een bewerking altijd apart berekenen!

FXRS 32				bestelnr.	€ excl. btw	€ incl. btw
	Bladen t/m	250 mm breed	per m <sup>1</sup>	FXRS32-025	143,00	<b>173,03</b>
	Bladen t/m	600 mm breed	per m <sup>1</sup>	FXRS32-060	181,00	<b>219,01</b>
	Bladen t/m	900 mm breed	per m <sup>1</sup>	FXRS32-090	292,00	<b>353,32</b>
	Bladen t/m	1200 mm breed	per m <sup>1</sup>	FXRS32-120	356,00	<b>430,76</b>

32 mm spaanplaat zonder randafwerking

FXRS 38						
	Bladen t/m	250 mm breed	per m <sup>1</sup>	FXRS38-025	150,00	<b>181,50</b>
	Bladen t/m	600 mm breed	per m <sup>1</sup>	FXRS38-060	197,00	<b>238,37</b>
	Bladen t/m	900 mm breed	per m <sup>1</sup>	FXRS38-090	299,00	<b>361,79</b>
	Bladen t/m	1200 mm breed	per m <sup>1</sup>	FXRS38-120	378,00	<b>457,38</b>



38 mm spaanplaat zonder randafwerking

Hoekverbindingen						
Hoekverbinding 1	(haakse koppeling)		per stuk	FXRSxx-HV1	66,00	<b>79,86</b>
Hoekverbinding 2	(verstekkoppeling)		per stuk	FXRSxx-HV2	86,00	<b>104,06</b>
Hoekverbinding 3	(schuin hoekdeel met verstekkoppeling)		per stuk	FXRSxx-HV3	512,00	<b>619,52</b>
Hoekverbinding 3a	(schuin hoekdeel met haakse koppeling)		per stuk	FXRSxx-HV3A	567,00	<b>686,07</b>
Hoekverbinding 4	(vol hoekdeel met verstekkoppeling)		per stuk	FXRSxx-HV4	779,00	<b>942,59</b>
Hoekverbinding 4a	(vol hoekdeel met verstekkoppeling)		per stuk	FXRSxx-HV4A	792,00	<b>958,32</b>

Compleet met montageset, zie voorwoord pagina 1.15

5

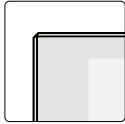

Fenix  
0,9

Randafwerking ABS/PP				bestelnr.	€ excl. btw	€ incl. btw
 	ABS/PP 32 mm		per m <sup>1</sup>	FXRS32-ABS	53,00	<b>64,13</b>
	ABS/PP 38 mm		per m <sup>1</sup>	FXRS38-ABS	53,00	<b>64,13</b>

Bij een hogekastafwerking altijd de gehele zijde bestellen/berekenen.

2 mm ABS/PP-rand 32 en 38 mm hoog met facet

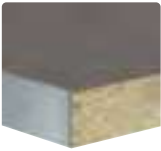
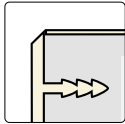
5  
Fenix 0,9







Randafwerking Aluminium						
 	ALF 38 mm		per m <sup>1</sup>	FXRS38-ALF	72,00	<b>87,12</b>
	Bij een hogekastafwerking altijd de gehele zijde bestellen/berekenen.					

3 mm aluminium 38 mm hoog met facet

Afwijkende uitvoeringen						
Inkratten bladen (voor criteria, zie productinformatie)	(toeslag per opstelling)	per stuk	KRAT-HPL-ST	218,00	<b>263,78</b>	

Afweringen						
Losse afplakstrook (FX) t.b.v. kopse kant t/m 38 mm		per m <sup>1</sup>	FXRSxx-FX-LOS	8,50	<b>10,29</b>	

Uitsparingen						
Uitsparingen opbouw kookplaat, opbouw spoelbak of powerport		per stuk	FXRSxx-KPL	29,50	<b>35,70</b>	
Kraangat in blad (diameter opgeven)		per stuk	FXRSxx-KRG	15,50	<b>18,76</b>	







Extra bewerkingen						
Schuine zijde (met randafwerking vanaf 50 x 50 mm)		per stuk	FXRSxx-S	79,00	<b>95,59</b>	
Afgeronde hoek t/m 38 mm hoog (radius min. 50 mm)*		per stuk	FXRSxx-R-ABS	99,00	<b>119,79</b>	
Binnenrondding t/m 38 mm hoog (radius min. 70 mm)*		per stuk	FXRSxx-BR-ABS	124,00	<b>150,04</b>	
Hoek- of kolomuitsparing zonder randafwerking		per stuk	FXRSxx-KOLOM	51,00	<b>61,71</b>	
Hoekuitsparing t.b.v. randafwerking (twee zijden)		per stuk	FXRSxx-KOL-A	84,00	<b>101,64</b>	
Kolomuitsparing t.b.v. randafwerking (drie zijden)		per stuk	FXRSxx-KOL3-A	103,00	<b>124,63</b>	

\* Niet mogelijk met een ALF-randafwerking



Een randafwerking aan een bewerking altijd apart berekenen!







Achterwanden				bestelnr.	€ excl. btw	€ incl. btw
	Achterwanden 100 t/m	250* mm hoog	per m <sup>1</sup>	FXNAW-025	103,00	<b>124,63</b>
	Achterwanden t/m	600 mm hoog	per m <sup>1</sup>	FXNAW-060	167,00	<b>202,07</b>
	Achterwanden t/m	900 mm hoog	per m <sup>1</sup>	FXNAW-090	251,00	<b>303,71</b>
	Achterwanden t/m	1200 mm hoog	per m <sup>1</sup>	FXNAW-120	306,00	<b>370,26</b>
<p>De minimale hoogte van een achterwand is 100 mm                  De maximale lengte van een achterwand met Fenix is 4000 mm,                  met uitzondering van achterwanden tot 250 mm hoog: 3500 mm</p>						



Extra bewerkingen						
Afplakken (met ABS)			per m <sup>1</sup>	FXNAW-FX	31,00	<b>37,51</b>
Losse afplakstrook (FX) t.b.v. kopse kant			per m <sup>1</sup>	FXNAW-FX-LOS	8,50	<b>10,29</b>
Schuine zijde (met randafwerking vanaf 50 x 50 mm)			per stuk	FXNAW-SCHUIN	79,00	<b>95,59</b>
Afgeronde hoek			per stuk	FXNAW-ROND	99,00	<b>119,79</b>
Binnenrondding hoek			per stuk	FXNAW-BR-FX	124,00	<b>150,04</b>
Hoek- of kolomuitsparing zonder randafwerking			per stuk	FXNAW-KOLOM	51,00	<b>61,71</b>
Hoekuitsparing t.b.v. randafwerking (twee zijden)			per stuk	FXNAW-KOL-A	84,00	<b>101,64</b>
Kolomuitsparing t.b.v. randafwerking (drie zijden)			per stuk	FXNAW-KOL3-A	103,00	<b>124,63</b>
Uitsparing stopcontacten (rond 70 mm)			per stuk	FXNAW-KRG070	28,50	<b>34,49</b>
Groef en veer voor het koppelen van achterwanden			per m <sup>1</sup>	FXNAW-VEER	26,00	<b>31,46</b>
Koppeling recht incl. groef en veer			per stuk	FXNAW-HVR	20,50	<b>24,81</b>

Een randafwerking aan een bewerking altijd apart berekenen!

Achterwandprofiel opschroefmodel (max. 6000 mm)						
	Lengte 2650 mm - aluminium		per stuk	RAF-AWP-265-ALU	42,50	<b>51,43</b>
	Lengte 4100 mm - aluminium		per stuk	RAF-AWP-410-ALU	56,00	<b>67,76</b>
	Op maat gemaakt - aluminium		per m <sup>1</sup>	RAF-AWP-OPM1-ALU	21,00	<b>25,41</b>
	Op maat gemaakt - zwart		per m <sup>1</sup>	RAF-AWP-OPM1-ZWA	21,00	<b>25,41</b>

135° achterwandprofiel (max. 6000 mm)						
	Aluminium		per m <sup>1</sup>	RAF-AWP-135GRD-ALU	21,00	<b>25,41</b>
	Zwart		per m <sup>1</sup>	RAF-AWP-135GRD-ZWA	21,00	<b>25,41</b>

90° achterwandprofiel (max. 6000 mm)						
	Aluminium		per m <sup>1</sup>	RAF-AWP-90GRD-ALU	21,00	<b>25,41</b>
	Zwart		per m <sup>1</sup>	RAF-AWP-90GRD-ZWA	21,00	<b>25,41</b>

Wandaansluitprofiel Piccolo (incl. plakstrip)						
	RVS-look 14 x 14 x 3000 mm		per stuk	260665	25,00	<b>30,25</b>
	ALU-look 14 x 14 x 3000 mm		per stuk	260666	25,00	<b>30,25</b>

Een profiel a.u.b. met de achterwand meebestellen voor een complete levering

## FXGPSTOL 25



Stollenwand 24 mm dik, twee zijden afgewerkt met Fenix 0.9 één lange zichtzijde afgewerkt met ABS/PP\*

			bestelnr.	€ excl. btw	€ incl. btw
Stollenwanden t/m	380 mm diep	per m <sup>1</sup>	FXGPSTOL-25-038	299,00	<b>361,79</b>
Stollenwanden t/m	600 mm diep	per m <sup>1</sup>	FXGPSTOL-25-060	380,00	<b>459,80</b>
Stollenwanden t/m	900 mm diep	per m <sup>1</sup>	FXGPSTOL-25-090	527,00	<b>637,67</b>
Stollenwanden t/m	1200 mm diep	per m <sup>1</sup>	FXGPSTOL-25-120	673,00	<b>814,33</b>

De maximale lengte is 4000 mm

### extra bewerkingen

ABS/PP randafw. aan boven-, onder- of achterzijde	per m <sup>1</sup>	FXGPSTOL-25-ABS-FL	53,00	<b>64,13</b>
---	--------------------	--------------------	-------	--------------

5

## FXGPSTOL 32



Stollenwand 32 mm dik, twee zijden afgewerkt met Fenix 0.9 één lange zichtzijde afgewerkt met ABS/PP\*

Stollenwanden t/m	380 mm diep	per m <sup>1</sup>	FXGPSTOL-32-038	310,00	<b>375,10</b>
Stollenwanden t/m	600 mm diep	per m <sup>1</sup>	FXGPSTOL-32-060	398,00	<b>481,58</b>
Stollenwanden t/m	900 mm diep	per m <sup>1</sup>	FXGPSTOL-32-090	547,00	<b>661,87</b>
Stollenwanden t/m	1200 mm diep	per m <sup>1</sup>	FXGPSTOL-32-120	710,00	<b>859,10</b>

De maximale lengte is 4000 mm

### extra bewerkingen

ABS/PP randafw. aan boven-, onder- of achterzijde	per m <sup>1</sup>	FXGPSTOL-32-ABS-FL	53,00	<b>64,13</b>
---	--------------------	--------------------	-------	--------------

Fenix 0.9

## FXGPSTOL 39



Stollenwand 39 mm dik, twee zijden afgewerkt met Fenix 0.9 één lange zichtzijde afgewerkt met ABS/PP\*

Stollenwanden t/m	380 mm diep	per m <sup>1</sup>	FXGPSTOL-39-038	353,00	<b>427,13</b>
Stollenwanden t/m	600 mm diep	per m <sup>1</sup>	FXGPSTOL-39-060	436,00	<b>527,56</b>
Stollenwanden t/m	900 mm diep	per m <sup>1</sup>	FXGPSTOL-39-090	579,00	<b>700,59</b>
Stollenwanden t/m	1200 mm diep	per m <sup>1</sup>	FXGPSTOL-39-120	747,00	<b>903,87</b>

De maximale lengte is 4000 mm

### extra bewerkingen

ABS/PP randafw. aan boven-, onder- of achterzijde	per m <sup>1</sup>	FXGPSTOL-39ABSFL	53,00	<b>64,13</b>
ALF Alu randafw. aan voorzijde (i.p.v. ABS/PP)	per m <sup>1</sup>	FXGPSTOL-39-ALF	20,00	<b>24,20</b>
ALF Alu randafw. aan boven-, onder- of achterzijde	per m <sup>1</sup>	FXGPSTOL-39-ALF-FL	59,00	<b>71,39</b>

\*Alle randafwerkingen aangeven op de tekening a.u.b

Stollenwanden worden standaard aan drie zijden afgewerkt met Fenix. Tegen een meerprijs kunnen ook overige zijden worden afgewerkt.

Stuur altijd de keukentekening of een situatieschets mee.

**Let op: houdt bij bladen met stollen altijd 2 mm overstek aan in de lengte en in de breedte**

## FXGPSTOL 50



Stollenwand 50 mm dik, twee zijden afgewerkt met Fenix 0.9 één lange zichtzijde afgewerkt met ABS/PP\*

			bestelnr.	€ excl. btw	€ incl. btw
Stollenwanden t/m	380 mm diep	per m <sup>1</sup>	FXGPSTOL-50-038	413,00	<b>499,73</b>
Stollenwanden t/m	600 mm diep	per m <sup>1</sup>	FXGPSTOL-50-060	487,00	<b>589,27</b>
Stollenwanden t/m	900 mm diep	per m <sup>1</sup>	FXGPSTOL-50-090	633,00	<b>765,93</b>
Stollenwanden t/m	1200 mm diep	per m <sup>1</sup>	FXGPSTOL-50-120	789,00	<b>954,69</b>

De maximale lengte is 3000 mm

### extra bewerkingen

ABS/PP randafw. aan boven-, onder- of achterzijde	per m <sup>1</sup>	FXGPSTOL-50ABSF	63,00	<b>76,23</b>
---	--------------------	-----------------	-------	--------------

## FXGPSTOL 60



Stollenwand 60 mm dik, twee zijden afgewerkt met Fenix 0.9 één lange zichtzijde afgewerkt met ABS/PP\*

Stollenwanden t/m	380 mm diep	per m <sup>1</sup>	FXGPSTOL-60-038	423,00	<b>511,83</b>
Stollenwanden t/m	600 mm diep	per m <sup>1</sup>	FXGPSTOL-60-060	492,00	<b>595,32</b>
Stollenwanden t/m	900 mm diep	per m <sup>1</sup>	FXGPSTOL-60-090	654,00	<b>791,34</b>
Stollenwanden t/m	1200 mm diep	per m <sup>1</sup>	FXGPSTOL-60-120	816,00	<b>987,36</b>

De maximale lengte is 3000 mm

### extra bewerkingen

ABS/PP randafw. aan boven-, onder- of achterzijde	per m <sup>1</sup>	FXGPSTOL-60-ABS-FL	74,00	<b>89,54</b>
---	--------------------	--------------------	-------	--------------

## FXGPSTOL 80

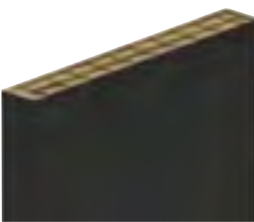

Stollenwand 80 mm dik, twee zijden afgewerkt met Fenix 0.9 één lange zichtzijde afgewerkt met ABS/PP\*

Stollenwanden t/m	380 mm diep	per m <sup>1</sup>	FXGPSTOL-80-038	435,00	<b>526,35</b>
Stollenwanden t/m	600 mm diep	per m <sup>1</sup>	FXGPSTOL-80-060	515,00	<b>623,15</b>
Stollenwanden t/m	900 mm diep	per m <sup>1</sup>	FXGPSTOL-80-090	680,00	<b>822,80</b>
Stollenwanden t/m	1200 mm diep	per m <sup>1</sup>	FXGPSTOL-80-120	843,00	<b>1.020,03</b>

De maximale lengte is 3000 mm

### extra bewerkingen

ABS/PP randafw. aan boven-, onder- of achterzijde	per m <sup>1</sup>	FXGPSTOL-80-ABS-FL	78,00	<b>94,38</b>
---	--------------------	--------------------	-------	--------------

\*Alle randafwerkingen aangeven op de tekening a.u.b

Stollenwanden worden standaard aan drie zijden afgewerkt met Fenix. Tegen een meerprijs kunnen ook overige zijden worden afgewerkt.

Stuur altijd de keukentekening of een situatieschets mee.

**Let op: houdt bij bladen met stollen altijd 2 mm overstek aan in de lengte en in de breedte**

## FXGPSTOL 98



Stollenwand 98 mm dik, twee zijden afgewerkt met Fenix 0.9 één lange zichtzijde afgewerkt met ABS/PP\*

		per m <sup>1</sup>	bestelnr.	€ excl. btw	€ incl. btw
Stollenwanden t/m	380 mm diep		FXGPSTOL-98-038	450,00	<b>544,50</b>
Stollenwanden t/m	600 mm diep		FXGPSTOL-98-060	528,00	<b>638,88</b>
Stollenwanden t/m	900 mm diep		FXGPSTOL-98-090	697,00	<b>843,37</b>
Stollenwanden t/m	1200 mm diep		FXGPSTOL-98-120	873,00	<b>1.056,33</b>

De maximale lengte is 3000 mm

### extra bewerkingen

ABS/PP randafw. aan boven-, onder- of achterzijde	per m <sup>1</sup>	FXGPSTOL-98-ABS-FL	83,00	<b>100,43</b>
---	--------------------	--------------------	-------	---------------

5

\*Alle randafwerkingen aangeven op de tekening a.u.b

Stollenwanden worden standaard aan drie zijden afgewerkt met Fenix. Tegen een meerprijs kunnen ook overige zijden worden afgewerkt.

Stuur altijd de keukentekening of een situatieschets mee.

**Let op: houdt bij bladen met stollen altijd 2 mm overstek aan in de lengte en in de breedte**

Fenix 0.9

## Plankendrager t.b.v. Greengridz planken

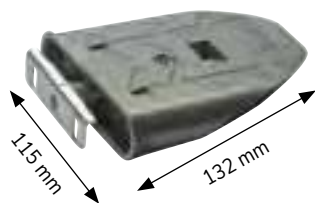

Plankendrager gemonteerd in Greengridz stol 39	per stuk	GPSTOL39-PDG	34,00	<b>41,14</b>
Plankendrager gemonteerd in Greengridz stol 50	per stuk	GPSTOL50-PDG	34,00	<b>41,14</b>
Plankendrager gemonteerd in Greengridz stol 60	per stuk	GPSTOL60-PDG	34,00	<b>41,14</b>
Uitsparing voor spot van 57 mm	per stuk	SUIT-KPL-SPOT57	29,50	<b>35,70</b>
Uitsparing voor spot van 68 mm	per stuk	SUIT-KPL-SPOT68	29,50	<b>35,70</b>

	diepte(mm)	kg / m <sup>2</sup>
	170	180
	200	160
	250	100



Mogelijk bij Greengridz planken van 39, 50 en 60 mm dikte.

Bladlengte: minimaal 300 mm, maximaal 4000 mm

Bladdiepte: minimaal 170 mm, maximaal 250 mm

Bij elke vergroting van de bladlengte met 500 mm of minder, 1 extra plankendrager bestellen.

Spotgaten (optioneel) worden in het midden van het schap gemaakt. A.u.b. de hartmaat op de tekening aangeven.

Gemiddeld per 400 mm één bevestigingspen.

Geen spotgat mogelijk ter hoogte van een bevestigingspen.

## FXSTOL 25



Stollenwand 25 mm dik, twee zijden afgewerkt met Fenix 0.9 één lange zichtzijde afgewerkt met ABS/PP\*

			bestelnr.	€ excl. btw	€ incl. btw
Stollenwanden t/m	380 mm diep	per m <sup>1</sup>	FXSTOL-25-038	390,00	<b>471,90</b>
Stollenwanden t/m	600 mm diep	per m <sup>1</sup>	FXSTOL-25-060	499,00	<b>603,79</b>
Stollenwanden t/m	900 mm diep	per m <sup>1</sup>	FXSTOL-25-090	690,00	<b>834,90</b>
Stollenwanden t/m	1200 mm diep	per m <sup>1</sup>	FXSTOL-25-120	887,00	<b>1.073,27</b>

De maximale lengte is 4000 mm

### extra bewerkingen

ABS/PP randafw. aan boven-, onder- of achterzijde	per m <sup>1</sup>	FXSTOL-25-ABS-F	53,00	<b>64,13</b>
---	--------------------	-----------------	-------	--------------

## FXSTOL 32



Stollenwand 32 mm dik, twee zijden afgewerkt met Fenix 0.9 één lange zichtzijde afgewerkt met ABS/PP\*

Stollenwanden t/m	380 mm diep	per m <sup>1</sup>	FXSTOL-32-038	382,00	<b>462,22</b>
Stollenwanden t/m	600 mm diep	per m <sup>1</sup>	FXSTOL-32-060	490,00	<b>592,90</b>
Stollenwanden t/m	900 mm diep	per m <sup>1</sup>	FXSTOL-32-090	675,00	<b>816,75</b>
Stollenwanden t/m	1200 mm diep	per m <sup>1</sup>	FXSTOL-32-120	874,00	<b>1.057,54</b>

De maximale lengte is 4000 mm

### extra bewerkingen

ABS/PP randafw. aan boven-, onder- of achterzijde	per m <sup>1</sup>	FXSTOL-32-ABS-F	53,00	<b>64,13</b>
---	--------------------	-----------------	-------	--------------

## FXSTOL 39



Stollenwand 39 mm dik, twee zijden afgewerkt met Fenix 0.9 één lange zichtzijde afgewerkt met ABS/PP\*

Stollenwanden t/m	380 mm diep	per m <sup>1</sup>	FXSTOL-40-038	436,00	<b>527,56</b>
Stollenwanden t/m	600 mm diep	per m <sup>1</sup>	FXSTOL-40-060	538,00	<b>650,98</b>
Stollenwanden t/m	900 mm diep	per m <sup>1</sup>	FXSTOL-40-090	715,00	<b>865,15</b>
Stollenwanden t/m	1200 mm diep	per m <sup>1</sup>	FXSTOL-40-120	920,00	<b>1.113,20</b>

De maximale lengte is 4000 mm

### extra bewerkingen

ABS/PP randafw. aan boven-, onder- of achterzijde	per m <sup>1</sup>	FXSTOL-40-ABS-F	53,00	<b>64,13</b>
ALF Alu randafw. aan voorzijde (i.p.v. ABS/PP)	per m <sup>1</sup>	FXSTOL-40-ALF	20,00	<b>24,20</b>
ALF Alu randafw. aan boven-, onder- of achterzijde	per m <sup>1</sup>	FXSTOL-40-ALF-FL	59,00	<b>71,39</b>

## Stelpootjes

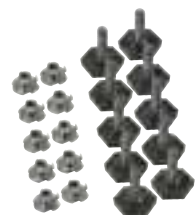

Stelpootjes incl. inslagmoer 30 mm (min.10 mm, max. 30 mm)	per 10 st.	FXSTOL-STEL10	25,00	<b>30,25</b>
--	------------	---------------	-------	--------------

Let op: niet mogelijk in Greengridz stollen.

\* Alle randafwerkingen aangeven op de tekening a.u.b

\*\* I.v.m. gewichtsbesparing zijn deze stollen aan de binnenzijde op verschillende plaatsen uitgekamerd.

Stollenwanden worden standaard aan drie zijden afgewerkt met Fenix. Tegen een meerprijs kunnen ook overige zijden worden afgewerkt.

Stuur altijd de keukentekening of een situatieschets mee.

**Let op: houdt bij bladen met stollen altijd 2 mm overstek aan in de lengte en in de breedte**

## Voordelen



Stootvast



Innovatief design



Natuurlijke uitstraling



V-groove



Watervast

---

## Iconen



Alle bewerkingen, randen, stollen en spoelbakken vallen in deze conditiegroep. De prijsgroepen hebben een afwijkende korting en worden apart vermeld.



Maximale lengtemaat



Maximale breedtemaat



Geaderd patroon. Loopt niet standaard door bij overgangen van bladdelen.



Vlekgevoelig



Nieuwe kleur in de collectie

## Keurmerken



Greenguard



NSF



AMK

Voor toelichting zie voorwoord pagina 1.24 en 1.25



# EVORA QUARTZ

## **Inhoud**

- 6.3 Kleurenoverzicht
- 6.12 Productinformatie

### **12 mm**

- 6.16 Basismateriaal - 12 mm
- 6.18 Randafwerkingen
- 6.19 Uitsparingen en extra bewerkingen

### **20 mm**

- 6.20 Basismateriaal - 20 mm
- 6.21 Randafwerkingen
- 6.22 Uitsparingen en extra bewerkingen
- 6.23 Achterwanden, tegelplinten en vensterbanken
- 6.25 Afwerkingen, extra bewerkingen en stollenwanden



Werkblad Evora Quartz Sphere (P)



Easy	kleurstaal	volledige plaat
Kleur: <b>Easy Belgian Rock P</b> Dikte: 12 mm / 20 mm Oppervlak: Polished Max. afmeting: 3000 1350		
Kleur: <b>Easy Belgian Rock H</b> Dikte: 12 mm / 20 mm Oppervlak: Honed Max. afmeting: 3000 1350 Bijzonderheden:		
Kleur: <b>Easy Black P</b> Dikte: 12 mm Oppervlak: Polished Max. afmeting: 3150 1350 Bijzonderheden:		
Kleur: <b>Easy Clay H</b> Dikte: 12 mm Oppervlak: Honed Max. afmeting: 3150 1350		
Kleur: <b>Easy Cloud V</b> Dikte: 12 mm / 20 mm Oppervlak: Velvet Max. afmeting: 3000 1350		
Kleur: <b>Easy Concord V</b> Dikte: 12 mm / 20 mm Oppervlak: Velvet Max. afmeting: 3000 1350		
Kleur: <b>Easy Gems P</b> Dikte: 12 mm / 20 mm Oppervlak: Polished Max. afmeting: 3000 1350		
Kleur: <b>Easy Miner P</b> Dikte: 12 mm / 20 mm Oppervlak: Polished Max. afmeting: 3150 1350		

Hoewel de foto's in dit hoofdstuk u een goed beeld geven van onze kleuren, kunnen deze in werkelijkheid enigszins afwijken. Raadpleeg altijd uw monsters.

## Easy

### kleurstaal

### volledige plaat

Kleur: **Easy Moon**

Dikte: 12 mm / 20 mm

Oppervlak: Polished

Max. afmeting:

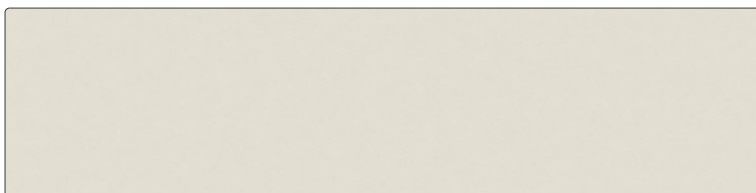

Kleur: **Easy Rock**

Dikte: 12 mm

Oppervlak: Polished

Max. afmeting:

Bijzonderheden: Kleur uitlopend  
Q1 2024



Kleur: **Easy Rock**

Dikte: 12 mm

Oppervlak: Velvet

Max. afmeting:

Bijzonderheden:   
Kleur uitlopend  
Q1 2024



Kleur: **Easy Star**

Dikte: 12 mm

Oppervlak: Polished

Max. afmeting:



Kleur: **Easy Terni**

Dikte: 12 mm

Oppervlak: Honed

Max. afmeting:

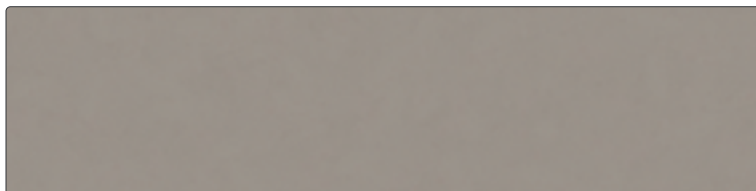
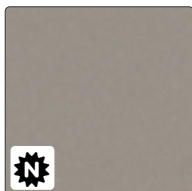

Kleur: **Easy White**

Dikte: 12 mm

Oppervlak: Polished

Max. afmeting:

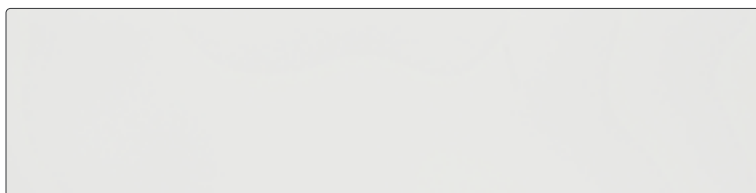
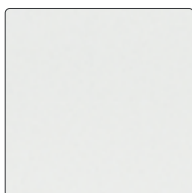

6

Hoewel de foto's in dit hoofdstuk u een goed beeld geven van onze kleuren, kunnen deze in werkelijkheid enigszins afwijken. Raadpleeg altijd uw monsters.

Smart	kleurstaal	volledige plaat
Kleur: <b>Argus</b> Dikte: 12 mm Oppervlak: Honed Max. afmeting: 3000 x 1350 Bijzonderheden:		
Kleur: <b>Attica</b> Dikte: 12 mm / 20 mm Oppervlak: Polished Max. afmeting: 3000 x 1350		
Kleur: <b>Brume</b> Dikte: 12 mm / 20 mm Oppervlak: Velvet Max. afmeting: 3000 x 1350		
Kleur: <b>Hydra</b> Dikte: 12 mm Oppervlak: Honed Max. afmeting: 3000 x 1350		
Kleur: <b>Mammoth</b> Dikte: 12 mm Oppervlak: Velvet Max. afmeting: 3150 x 1350		
Kleur: <b>Naga</b> Dikte: 12 mm Oppervlak: Honed Max. afmeting: 3000 x 1350		
Kleur: <b>Tambora</b> Dikte: 12 mm / 20 mm Oppervlak: Honed Max. afmeting: 3000 x 1350 Bijzonderheden:		
Kleur: <b>Whale</b> Dikte: 12 mm / 20 mm Oppervlak: Velvet Max. afmeting: 3000 x 1350		

Hoewel de foto's in dit hoofdstuk u een goed beeld geven van onze kleuren, kunnen deze in werkelijkheid enigszins afwijken. Raadpleeg altijd uw monsters.

Classic		kleurstaal	volledige plaat
Kleur: <b>Lucca P</b> Dikte: 12 mm / 20 mm Oppervlak: Polished Max. afmeting: 3000 x 1350			
Kleur: <b>Polar Grey P</b> Dikte: 12 mm / 20 mm Oppervlak: Polished Max. afmeting: 3000 x 1350			
Kleur: <b>Polar White P</b> Dikte: 12 mm / 20 mm Oppervlak: Polished Max. afmeting: 3000 x 1350			
Kleur: <b>Serra P</b> Dikte: 12 mm / 20 mm Oppervlak: Polished Max. afmeting: 3000 x 1350			
Kleur: <b>Vezza P</b> Dikte: 12 mm / 20 mm Oppervlak: Polished Max. afmeting: 3000 x 1350			

6

Hoewel de foto's in dit hoofdstuk u een goed beeld geven van onze kleuren, kunnen deze in werkelijkheid enigszins afwijken. Raadpleeg altijd uw monsters.

Premium	kleurstaal	volledige plaat
Kleur: <b>Calypso P</b> Dikte: 12 mm Oppervlak: Polished Max. afmeting: 3210 1510		
Kleur: <b>Extreme White P</b> Dikte: 12 mm Oppervlak: Polished Max. afmeting: 3150 1350		
Kleur: <b>Helix P</b> Dikte: 12 mm Oppervlak: Polished Max. afmeting: 3210 1510 Bijzonderheden:		
Kleur: <b>Nebula P</b> Dikte: 12 mm Oppervlak: Polished Max. afmeting: 3210 1510 Bijzonderheden:		
Kleur: <b>Nemesis P</b> Dikte: 12 mm Oppervlak: Polished Max. afmeting: 3000 1350 Bijzonderheden:		
Kleur: <b>Pearl Jasmine P</b> Dikte: 12 mm Oppervlak: Polished Max. afmeting: 3210 1510 Bijzonderheden:		
Kleur: <b>Sphere P</b> Dikte: 12 mm Oppervlak: Polished Max. afmeting: 3210 1510 Bijzonderheden:		

Hoewel de foto's in dit hoofdstuk u een goed beeld geven van onze kleuren, kunnen deze in werkelijkheid enigszins afwijken. Raadpleeg altijd uw monsters.

## Ultimo

kleurstaal

volledige plaat

Kleur: **Bianco Calacatta**

Dikte: 12 mm

Oppervlak: Polished

Max. afmeting:

Bijzonderheden:

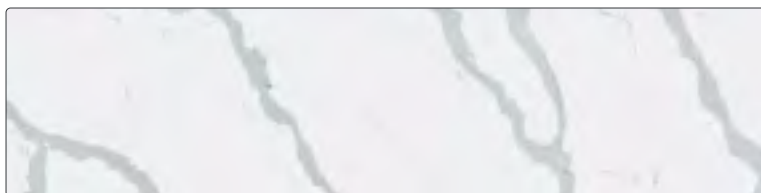
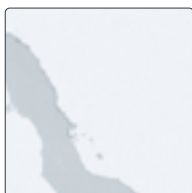

Kleur: **Calacatta Classic**

Dikte: 12 mm

Oppervlak: Polished

Max. afmeting:

Bijzonderheden:

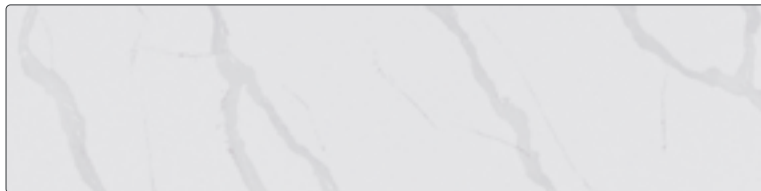
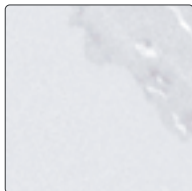

Kleur: **Calacatta Gold**

Dikte: 12 mm

Oppervlak: Polished

Max. afmeting:

Bijzonderheden:



Kleur: **Ethereal Glow**

Dikte: 12 mm

Oppervlak: Polished

Max. afmeting:

Bijzonderheden:



Kleur: **Marquina**

Dikte: 12 mm

Oppervlak: Polished

Max. afmeting:

Bijzonderheden:

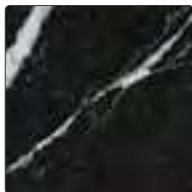

Kleur: **Noir**

Dikte: 12 mm

Oppervlak: Polished

Max. afmeting:

Bijzonderheden:

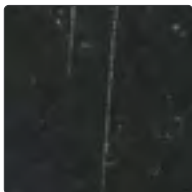

Kleur: **Serena**

Dikte: 12 mm

Oppervlak: Polished

Max. afmeting:

Bijzonderheden:

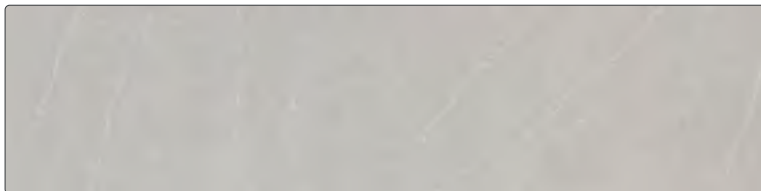
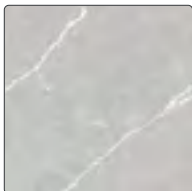

Kleur: **Statuario**

Dikte: 12 mm

Oppervlak: Polished

Max. afmeting:

Bijzonderheden:

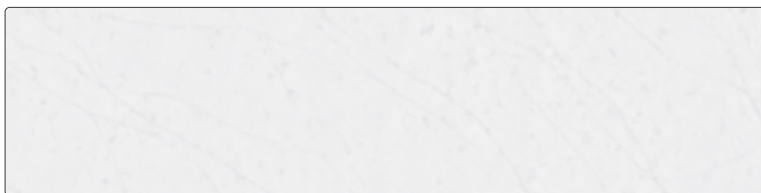
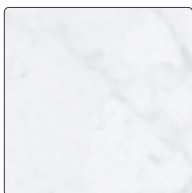

Hoewel de foto's in dit hoofdstuk u een goed beeld geven van onze kleuren, kunnen deze in werkelijkheid enigszins afwijken. Raadpleeg altijd uw monsters.



Werkblad Evora Quartz Polar Grey (P)





Kleur	dikte	oppervlaktestructuur	maximale afmeting	bijzonderheden
<b>Easy</b>				
Easy Belgian Rock (P)	12 mm / 20 mm	- Polished	3000 x 1350 mm	
Easy Belgian Rock (H)	12 mm / 20 mm	- Honed	3000 x 1350 mm	
Easy Black	12 mm	- Polished	3150 x 1350 mm	
Easy Clay	12 mm	- Honed	3150 x 1350 mm	
Easy Cloud	12 mm / 20 mm	- Velvet	3000 x 1350 mm	
Easy Concord	12 mm / 20 mm	- Velvet	3000 x 1350 mm	
Easy Gems	12 mm / 20 mm	- Polished	3000 x 1350 mm	
Easy Miner	12 mm / 20 mm	- Polished	3150 x 1350 mm	
Easy Moon	12 mm / 20 mm	- Polished	3000 x 1350 mm	
Easy Rock	12 mm	- Polished	3150 x 1350 mm	UITLOPEND Q1 2024
Easy Rock	12 mm	- Velvet	3150 x 1350 mm	UITLOPEND Q1 2024
Easy Star	12 mm	- Polished	3000 x 1350 mm	
Easy Terni	12 mm	- Honed	3000 x 1350 mm	
Easy White	12 mm	- Polished	3150 x 1350 mm	
<b>Smart</b>				
Argus	12 mm	- Honed	3000 x 1350 mm	
Attica	12 mm / 20 mm	- Polished	3000 x 1350 mm	
Brume	12 mm / 20 mm	- Velvet	3000 x 1350 mm	
Hydra	12 mm	- Honed	3000 x 1350 mm	
Mammoth	12 mm	- Velvet	3150 x 1350 mm	
Naga	12 mm	- Honed	3000 x 1350 mm	
Tambora	12 mm / 20 mm	- Honed	3000 x 1350 mm	
Whale	12 mm / 20 mm	- Velvet	3000 x 1350 mm	
<b>Classic</b>				
Lucca	12 mm / 20 mm	- Polished	3000 x 1350 mm	
Polar Grey	12 mm / 20 mm	- Polished	3000 x 1350 mm	
Polar White	12 mm / 20 mm	- Polished	3000 x 1350 mm	
Serra	12 mm / 20 mm	- Polished	3000 x 1350 mm	
Vezza	12 mm / 20 mm	- Polished	3000 x 1350 mm	
<b>Premium</b>				
Calypso	12 mm	- Polished	3210 x 1510 mm	
Extreme White	12 mm	- Polished	3150 x 1350 mm	
Helix	12 mm	- Polished	3210 x 1510 mm	
Nebula	12 mm	- Polished	3210 x 1510 mm	
Nemesis	12 mm	- Polished	3000 x 1350 mm	
Pearl Jasmine	12 mm	- Polished	3210 x 1510 mm	
Sphere	12 mm	- Polished	3210 x 1510 mm	
<b>Ultimo</b>				
Bianco Calacatta	12 mm	- Polished	3210 x 1510 mm	
Calacatta Classic	12 mm	- Polished	3210 x 1510 mm	
Calacatta Gold	12 mm	- Polished	3210 x 1510 mm	
Ethereal Glow	12 mm	- Polished	3210 x 1510 mm	
Marquina	12 mm	- Polished	3210 x 1510 mm	
Noir	12 mm	- Polished	3210 x 1510 mm	
Serena	12 mm	- Polished	3210 x 1510 mm	
Statuario	12 mm	- Polished	3210 x 1510 mm	

LET OP: Deze kleuren worden standaard bemonsterd. M.u.v. de Ultimo collectie. I.v.m. het grote kleurverloop worden de monsters ter beschikking gesteld bij opname van een showroomblad.

Alle bestellingen worden standaard geleverd in de materiaaldikte van 12 mm. Indien 12 mm niet voorradig is, wordt er, voor zover leverbaar, 20 mm toegepast. Op uw verzoek kunnen wij, voor zover leverbaar, 20 mm gebruiken. Hiervoor geldt een meerprijs van 10% per strekkende meter.



## Uitleg bijzonderheden

-  Geaderd patroon, loopt standaard niet door bij overgangen van bladdelen. Wel in de randafwerking.
-  Nieuwe kleur in de collectie
-  Honed: gezoet oppervlak met een matte uitstraling. Vet en vingerafdrukken zijn eerder zichtbaar.
-  Polished: gepolijst oppervlak met een glanzende uitstraling
-  Velvet: matte uitstraling met het onderhoudsgemak van een gepolijst blad. Bij donkere kleuren zullen vet en vingerafdrukken wel eerder zichtbaar zijn dan bij gepolijst.

## Uitlopende kleuren 2023 (leverbaar zolang de voorraad strekt)

- Brilliante (leverbaar t/m Q3/Q4)
- Easy Grey (leverbaar t/m Q1)
- Emperador (leverbaar t/m Q1)

## Uitlopende kleuren 2024 (leverbaar zolang de voorraad strekt)

- Easy Rock (leverbaar t/m Q1 2024)

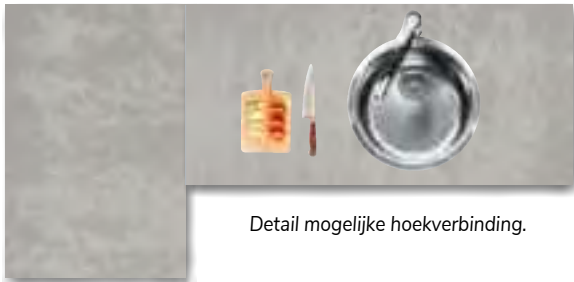

Detail mogelijke hoekverbinding.

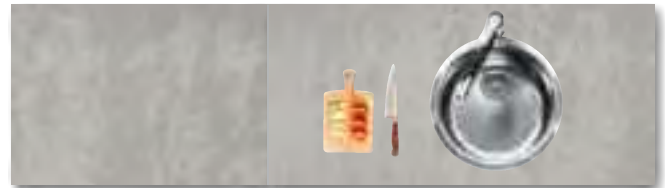

Detail mogelijke bladverbinding: bladtekening loopt niet standaard door.

6



Detail koppeling hoekverbinding.

Behalve de kleuren in het kleurenoverzicht kan Dekker Zevenhuizen vaak ook andere gangbare kleuren leveren. Informeer hiervoor bij uw vaste contactpersoon. Let op! Deze kleuren worden door de leverancier van het materiaal bemonsterd. Dekker heeft geen invloed op kleur, tekening en gebruiksgemak van deze materialen. bladen buiten de collectie worden per commissie besteld. Annuleren is niet mogelijk. Houdt u 2 weken extra levertijd aan.

## Materiaal

### Samenstelling

- > natuurlijke kwartskorrels van verschillende grootte (tot 93%)
- > hars gemaakt op biologische of polyester basis
- > pigmenten
- > mogelijke toevoegingen: granietgranulaat, glas, spiegeldeeltjes en kristobaliet

### Onderlijming

- > Evora Quartz wordt onderlijmd met Greengridzstroken. Deze stroken zijn licht van gewicht, zeer stijf, biologisch afbreekbaar en 100% recyclebaar

### Productomschrijving

(max.) afm. standaard: 3000 x 1350 mm en 3150 x 1350 mm

(max.) afm. jumbo: 3210 x 1510 mm

dikte: 12 mm

gewicht: 35 kg/m<sup>2</sup> (op basis van een 40 mm opgedikt blad)

oppervlaktestructuur:  Honed/gezoet  
 Polished/gepolijst  
 Velvet

toepassingen: maatwerkbladen, achterwanden, stollenwanden, vensterbanken en tegels

## Eigenschappen

### Voordelen

- > natuurlijke uitstraling
- > watervast (hoeft niet geïmpregneerd te worden)
- > krasbestendiger dan bladen van veel andere materiaalsoorten
- > hygiënisch en niet poreus: voedselresten trekken er niet in
- > verkrijgbaar in zowel graniet tinten als andere kleuren
- > onderhoudsvriendelijk
- > PITT cooking mogelijk
- > patronen lopen door in de rand dankzij V-groove techniek

### Oppervlaktestructuren

- > Honed/gezoet (H) is op een speciale wijze gepolijst met als resultaat een matte uitstraling. Hierdoor heeft het oppervlak andere eigenschappen dan gepolijst. Door het gezoete-oppervlak zijn vingerafdrukken en vet eerder zichtbaar en toont de kleur in het gebruik minder egaal dan gepolijst.
- > Polished/gepolijst (P) heeft een glanzende uitstraling

en een spiegelglad oppervlak, waardoor het een zeer onderhoudsvriendelijk materiaal is.

- > Velvet (V) heeft een matte uitstraling met het onderhoudsgemak van een gepolijst blad. Bij donkere kleuren zullen vet en vingerafdrukken wel eerder zichtbaar zijn dan bij gepolijst.

### Aandachtspunten

- > snijplank en onderzetters gebruiken (krassen, schroeiplekken en breuk/thermoshock onherstelbaar)
- > kleur- en/of structuurverschillen ten opzichte van aangeleverde monsters zijn niet uitgesloten en kunnen geen reden tot afkeuring/reclamatie zijn
- > Honed-varianten zijn vlekgevoeliger door hun open structuur; m.n. donkere bladen lijken door lichtinval en omgevingskleuren niet egaal getint (bij lichte en gemêleerde tinten vrijwel geen hinder van). Deze zijn inherent aan het materiaal en geen reden voor reclamatie
- > voor alle composietkleuren geldt dat er diverse putjes, gaatjes, oppervlaktekrasjes, aders, pigmentophopingen en/of structuurvariaties kunnen voorkomen. Deze zijn inherent aan het materiaal en geen reden voor reclamatie
- > stenen spoelbakken kunnen na verloop van tijd verkleuren. Dit proces wordt versneld door een kokendwaterkraan. Dit is geen reden voor reclamatie
- > bladen in Easy Star hebben kleine putjes, gaatjes en/of oppervlaktekrasjes door toevoeging van stukjes spiegel (voor schittering)
- > bladen in Argus, Hydra en Naga zijn geproduceerd met grotere (natuurlijke) granulaten. Dit kan resulteren in kleine verdiepingen/gaatjes. Dit is geen reden tot reclamatie.
- > vlekken ontstaan tijdens montage door derden en/of vlekken ontstaan tijdens gebruik van het werkblad zijn geen reden voor reclamatie
- > ga nooit op het blad staan of zitten
- > voor garantiebepalingen en Algemene Voorwaarden zie: [www.dekkerzevenhuizen.nl/klantportaal](http://www.dekkerzevenhuizen.nl/klantportaal)

### Bestelling (zie pagina 1.12)

- > bij prijsberekening lengtematen naar boven afronden op 100 mm (min. 600 mm)
- > (standaard) maattolerantie 3 mm (lengte, diepte, hoogte)
- > bij 20, 30, 40, 60, 80 en 100 mm hoge randafwerking is het blad standaard rondom opgedikt
- > alle bladdelen gelijktijdig bestellen i.v.m. kleur- en structuurverschillen tussen batches (verschillen blijven

dan tot een minimum beperkt, maar enig verschil m.n. bij achterwanden is onvermijdelijk); bij later inmeten plus-minusmaten doorgeven o.v.v. 'reserveren'.

Bij na- of herleveringen is kleurverschil tussen delen onvermijdelijk en geen reden tot reclamatie.

Gereserveerd materiaal (voor smetplinten) dient u binnen één maand na levering van het blad af te roepen (langere termijn eventueel in overleg)

- > bewerkingen en randafwerkingen apart berekenen
- > uitsparingen 40 mm van de buitenkant van het bladdeel houden; min. afstand tussen uitsparingen 50 mm; min. hoeveelheid materiaal tussen uitsparing en koppeling 50 mm
- > aan alle zijden min. 2 mm overstek houden t.o.v. stollenwand
- > min. 2 mm ruimte houden tussen muren en kasten (i.v.m. de mogelijkheid van uitzetten)
- > bij 12 mm massieve bladen zijn inlegkookplaten en spoelbakken dieper dan 480 mm uitsluitend mogelijk bij een (min.) bladbreedte van 650 mm
- > bij 12 mm massief geen lade mogelijk onder de kookplaat
- > Het bladdeel kan vanaf een randhoogte van 30 mm (VF03) verstevigd worden waarmee het doorhangen wordt geminimaliseerd (tot 3 mm doorhangen valt binnen de tolerantie) en het direct strak/netjes is afgewerkt aan de onderzijde. Op de keukentekening dient aangegeven te worden welk deel vrijhangend is en waar de steun vanuit de keuken ophoudt. Iedere situatie is uniek, maar hou als algemene stelregel aan dat voor ieder vrijhangend deel minimaal een 2x zo groot deel aan extra versteviging op de keuken moet liggen (gemiddelde berekeningsfactor is 1,7). Indien het ontwerp grotere overspanningen laat zien, er een uitsparing in de buurt van het vrijhangende deel gepland is, of zich een ander constructief vraagstuk aandient, neem dan contact op met de binnendienst. Wanneer een oplossing wordt gekozen met toepassing van een frame, zal deze standaard aan de onderzijde in het zicht komen.

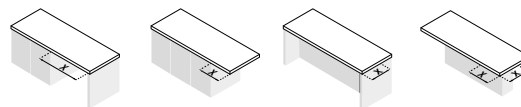

materiaal- dikte (mm)	x = max. (mm):	x = max. (mm):	x = max. (mm):	x = max. (mm):
30 mm	800	200	200	200
40 mm	1200	350	350	300
60 mm	1500	400	350	300
80 mm	1800	450	350	300
100 mm	1800	450	350	300

**LET OP:** voor 12 en 20 mm massieve bladen en 20 mm opgedikt (VF02) geldt dat deze altijd volledig ondersteund moeten zijn

- > om doorbuigen van een massief (zonder onderlijming) of opgedikt keukenblad tot 20 mm (VF02) te voorkomen, is het aanbrengen van extra ondersteuning noodzakelijk. Voor grote kasten van 800 mm of meer raden wij aan gebruik te maken van onze ondersteuningsset.
- > (vlinbouw) kookplaten en spoelbakken met een inbouwdiepte van  $\geq 5$  mm en/of een gewicht  $\geq 20$  kg dienen extra ondersteund te worden vanuit de kast om (volledig) spanningsvrij te kunnen monteren. Gebruik hiervoor onze ondersteuningsset. Zonder ondersteuning vervalt de garantie.

Deze losse ondersteuningsset kunt u bestellen onder artikelnummer DIV-STEUN-GR.

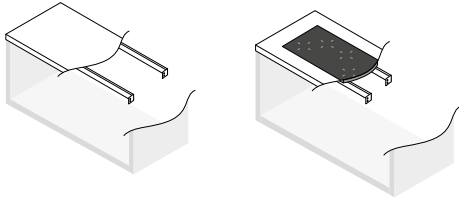

Vorkkoppelingen dienen als volgt uitgewerkt/berekend te worden:

Type A

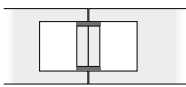

2x uitsparing t.b.v. VORK-A + koppeling (max. 20 x 450 mm)

Type B

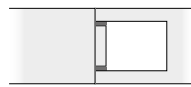

1x kookplaatuitsparing\* + koppeling

Wij raden type A aan i.v.m. het risico op breuk tijdens transport/montage. Zorg ook bij montage voor voldoende ondersteuning onder de koppeling.

\*Kookplaatuitsparing bij type B is max. 780 x 490 mm bij een minimale bladdiepte van 600 mm. Bij grotere kookplaatuitsparingen passen we automatisch type A toe.

- > indien de constructie te zwak is voor transport behoudt Dekker zich het recht voor om een gedeelte van de uitsparing te laten staan. Deze dient dan in het werk te worden weggezaagd
- > order voorzien van kleur, afmetingen, alle uitsparingen (incl. type spoelbak en/of kookplaat plus evt. diameter), voormaats bij uitsparingen, corpusmaat bij hogekastaansluiting, plaats en type randafwerking en bij voorkeur een keukentekening
- > evt. inmeting, levering of montage op commissieadres, incl. gewenste data op order vermelden (bij nieuwbouw nieuwe adres!) met telefoonnummer overdag (bij voorkeur ook mobiel nummer)
- > mallen min. vier weken vóór uitleverweek aanleveren op ware grootte en van degelijk materiaal (hout), ook melding van maken op orderformulier en datum doorgeven aan chauffeur (zie ook het hoofdstuk 'Diensten en service')

Stuur altijd een tekening en een toelichting vanuit uw bestelprogramma. Stuur u beide, dan houden wij de tekening aan. Controleer ook altijd uw orderbevestiging, want die is bindend.

## Wijziging en annulering

- > Zie orderbevestiging.

Wijziging en annuleren bij bladen met kleuren en spoelbakken buiten de standaard collectie zijn niet mogelijk (worden speciaal voor u besteld)

## Levering

- > levertijd 4-5 weken (rekening houden met benodigde tijd voor inmeting, aflevering en montage! Max. 2 weken vóór aflevering afroepen i.v.m. risico op beschadiging in magazijn en grotere kans op aanwezigheid materiaal van dezelfde partij voor evt. bijbestellingen), in de vakantieperiode langer
- > bladen, achterwanden en smetplinten standaard verpakt in stevige houten kratten
- > spoelbak los meegeleverd
- > montagevoorschrift en onderhoudsadvies worden meegeleverd in de vorm van een bewaarkaart. De garantievoorwaarden vindt u op onze website.
- > restmateriaal van uitsparingen wordt nooit mee- of nageleverd
- > bij aflevering zorgen voor fysiek geschikte tilhulp, deugdelijke opslagmogelijkheid en vrije loopruimte
- > aflevering op montageadres uitsluitend op aanvraag (zelf transport naar kelders en verdiepingen regelen!)
- > bezorging en montage van uitzonderlijk zware en/of onhandelbare bladdelen uitsluitend op basis van nacalculatie

Bestelling goed controleren! Na ondertekening van de vrachtbrief kunnen beschadigingen niet meer gereclameerd worden.

## Inmeting en plaatsing

- > zie hoofdstuk 'Diensten en service'.

## Onderhoud

### Dagelijks onderhoud

Neem uw blad dagelijks af met een keukendoekje en een schoon sopje van wat afwasmiddel. Spoel altijd goed na met lauwwarm water en maak uw blad droog met een schone, droge theedoek of keukenpapier. Hierdoor worden resterend vuil en eventuele zeep- en waterresten geabsorbeerd.

Voor een optimaal resultaat kiest u voor de Evora Care Kit. De Evora Daily Cleaner is voor het dagelijks onderhoud. Spuit de Daily cleaner op het blad en laat deze 2-3 minuten inwerken. Afnemen met een vochtige doek en

maak het blad droog met een schone, droge theedoek of keukenpapier.

## Periodiek onderhoud

Om gemakkelijk hardnekkig vuil en gebruikssporen te verwijderen kunt u ook Evora Intensive Cleaner gebruiken, een speciale reiniger voor stenen werkbladen. Breng de Intensive Cleaner onverdund of verdund 1:5 aan met een niet-krassende melaminespons. 5-10 minuten laten inwerken en afnemen met een vochtige doek en maak het blad droog met een schone, droge theedoek of keukenpapier. Spoel wel altijd goed na met lauwwarm water en maak uw blad droog met een schone, droge theedoek of keukenpapier.

## Heeft het blad een mat (Honed, Velvet) oppervlak?

Bij een mat (gezoet) oppervlak zijn vetvlekken en vingerafdrukken sneller te zien. Neem uw blad wat vaker af met een schoon sopje van wat afwasmiddel. Spoel altijd goed na met lauwwarm water en maak uw blad droog met een schone, droge theedoek of keukenpapier. Hierdoor worden resterend vuil en eventuele zeep- en waterresten nog beter geabsorbeerd.

## Specifieke vlekken verwijderen

### Vet, koffie/thee of rode wijn (glimmende of bruine vlekken)

Laat de Evora Cleaner of een schoon sopje van wat afwasmiddel even inwerken totdat het vuil begint te reageren. Dan behandelen met een melaminespons. Maak deze licht vochtig en knijp deze dan uit voor voldoende wrijving. Spoel altijd goed na met lauwwarm water en maak uw blad droog met een schone, droge theedoek of keukenpapier.

### Kalkvlekken (doffe witte of bruine vlekken)

Laat de Intensive Cleaner even inwerken. Dan behandelen met een melaminespons. Maak deze licht vochtig en knijp deze dan uit voor voldoende wrijving. Spoel altijd goed na met lauwwarm water en maak uw blad droog met een schone, droge theedoek of keukenpapier. Bij hardnekkige kalk kan gebruik gemaakt worden van een Sanitair reiniger ([www.dekkerzevenhuizen.nl/shop](http://www.dekkerzevenhuizen.nl/shop)). Voor Graniet kan ook een schoonmaakazijn gebruikt worden. Laat dit niet te lang inwerken. Pas hier goed op dat schoonmaakazijn niet in contact kan komen met marmer of hardsteen.

### Inkt, verf of nicotine

Verwijder de ingetrokken vlekken van inkt, verf, nicotine of viltstift in eerste instantie met Intensive Cleaner onverdund. Laat dit 5 minuten inwerken. Dan behandelen

met een melaminespons. Maak deze licht vochtig en knijp deze dan uit voor voldoende wrijving. Wanneer dit onvoldoende resultaat geeft, kunt u ook gebruik maken van met wasbenzine of terpentijn. Spoel altijd goed na met lauwwarm water en maak uw blad droog met een schone, droge theedoek of keukenpapier.

## Hardnekkige vlekken verwijderen

Gebruik een schuurspons (met nylon kant) en een vloeibaar schuurmiddel. Maak de spons nat zodat het schuurmiddel voldoende wordt verdund en een gepolijst oppervlak niet kan beschadigen. Behandel hierbij altijd een ruimer oppervlak, intensief gebruik op een klein oppervlak kan namelijk tot een glansverschil leiden. Spoel altijd goed na met lauwwarm water en maak uw blad droog met een schone, droge theedoek of keukenpapier. Zijn de vlekken, kringen of krassen wel minder geworden, maar nog niet helemaal weg? Herhaal dit proces dan. Deze behandeling is niet voor het dagelijks onderhoud van uw blad!

*Let op: gebruik NOOIT harde schuurmiddelen zoals staalwol, schuurpapier of diamant. Ze kunnen het bladoppervlak permanent beschadigen!*

Bekijk ook de onderhoudsvideo's op [www.dekkerzevenhuizen.nl](http://www.dekkerzevenhuizen.nl)

## Tips

- > Vloeistoffen nooit laten opdrogen. Laat vetten of voedingsmiddelen niet onnodig lang op het blad liggen.
- > Gebruik NOOIT agressieve reinigingsmiddelen zoals verfabijt, kwast-, metaal- of ovenreinigers, chloor, gootsteenontstoppers of andere chemische middelen!

## Meer informatie!

Wilt u meer informatie en schoonmaaktips of lezen over speciale aanbiedingen van professionele cleaners? Kijk dan op: [www.dekkerzevenhuizen.nl/onderhoud](http://www.dekkerzevenhuizen.nl/onderhoud)

### Evora Care Kit

artikelnummer: 290132

Een reiniger voor periodiek onderhoud. Verwijdert gemakkelijk vuil en gebruikssporen van het Evora werkblad.



Evora Care kit bestaat uit een dagelijkse reiniger (500ml) en een intensieve reiniger (250ml).

[www.dekkerzevenhuizen.nl/shop](http://www.dekkerzevenhuizen.nl/shop)

Easy			bestelnr.	excl. btw	incl. btw
	Bladen t/m	300 mm breed	per m <sup>1</sup> CO13-0-030	150,00	<b>181,50</b>
	Bladen t/m	600 mm breed	per m <sup>1</sup> CO13-0-060	226,00	<b>273,46</b>
	Bladen t/m	650 mm breed	per m <sup>1</sup> CO13-0-065	243,00	<b>294,03</b>
	Bladen t/m	700 mm breed	per m <sup>1</sup> CO13-0-070	298,00	<b>360,58</b>
	Bladen t/m	800 mm breed	per m <sup>1</sup> CO13-0-080	342,00	<b>413,82</b>
	Bladen t/m	900 mm breed	per m <sup>1</sup> CO13-0-090	405,00	<b>490,05</b>
	Bladen t/m	1000 mm breed	per m <sup>1</sup> CO13-0-100	445,00	<b>538,45</b>
	Bladen t/m	1100 mm breed	per m <sup>1</sup> CO13-0-110	493,00	<b>596,53</b>
	Bladen t/m	1200 mm breed	per m <sup>1</sup> CO13-0-120	560,00	<b>677,60</b>
	Bladen t/m	1350 mm breed	per m <sup>1</sup> CO13-0-135	601,00	<b>727,21</b>
Bladen t/m	1500 mm breed	per m <sup>1</sup> CO13-0-150	646,00	<b>781,66</b>	

12 mm composietsteen (onderlijmd) zonder randafwerking



6

12 mm

Smart					
	Bladen t/m	300 mm breed	per m <sup>1</sup> CO13-9-030	175,00	<b>211,75</b>
	Bladen t/m	600 mm breed	per m <sup>1</sup> CO13-9-060	279,00	<b>337,59</b>
	Bladen t/m	650 mm breed	per m <sup>1</sup> CO13-9-065	302,00	<b>365,42</b>
	Bladen t/m	700 mm breed	per m <sup>1</sup> CO13-9-070	361,00	<b>436,81</b>
	Bladen t/m	800 mm breed	per m <sup>1</sup> CO13-9-080	412,00	<b>498,52</b>
	Bladen t/m	900 mm breed	per m <sup>1</sup> CO13-9-090	472,00	<b>571,12</b>
	Bladen t/m	1000 mm breed	per m <sup>1</sup> CO13-9-100	526,00	<b>636,46</b>
	Bladen t/m	1100 mm breed	per m <sup>1</sup> CO13-9-110	575,00	<b>695,75</b>
	Bladen t/m	1200 mm breed	per m <sup>1</sup> CO13-9-120	635,00	<b>768,35</b>
	Bladen t/m	1350 mm breed	per m <sup>1</sup> CO13-9-135	688,00	<b>832,48</b>
Bladen t/m	1500 mm breed	per m <sup>1</sup> CO13-9-150	766,00	<b>926,86</b>	

12 mm composietsteen (onderlijmd) zonder randafwerking



Classic					
	Bladen t/m	300 mm breed	per m <sup>1</sup> CO13-1-030	196,00	<b>237,16</b>
	Bladen t/m	600 mm breed	per m <sup>1</sup> CO13-1-060	358,00	<b>433,18</b>
	Bladen t/m	650 mm breed	per m <sup>1</sup> CO13-1-065	382,00	<b>462,22</b>
	Bladen t/m	700 mm breed	per m <sup>1</sup> CO13-1-070	438,00	<b>529,98</b>
	Bladen t/m	800 mm breed	per m <sup>1</sup> CO13-1-080	498,00	<b>602,58</b>
	Bladen t/m	900 mm breed	per m <sup>1</sup> CO13-1-090	558,00	<b>675,18</b>
	Bladen t/m	1000 mm breed	per m <sup>1</sup> CO13-1-100	619,00	<b>748,99</b>
	Bladen t/m	1100 mm breed	per m <sup>1</sup> CO13-1-110	679,00	<b>821,59</b>
	Bladen t/m	1200 mm breed	per m <sup>1</sup> CO13-1-120	740,00	<b>895,40</b>
	Bladen t/m	1350 mm breed	per m <sup>1</sup> CO13-1-135	808,00	<b>977,68</b>
Bladen t/m	1500 mm breed	per m <sup>1</sup> CO13-1-150	860,00	<b>1.040,60</b>	

12 mm composietsteen (onderlijmd) zonder randafwerking



Premium			bestelnr.	excl. btw	incl. btw
	Bladen t/m	300 mm breed	per m <sup>1</sup> CO13-2-030	231,00	<b>279,51</b>
	Bladen t/m	600 mm breed	per m <sup>1</sup> CO13-2-060	455,00	<b>550,55</b>
	Bladen t/m	650 mm breed	per m <sup>1</sup> CO13-2-065	482,00	<b>583,22</b>
	Bladen t/m	700 mm breed	per m <sup>1</sup> CO13-2-070	526,00	<b>636,46</b>
	Bladen t/m	800 mm breed	per m <sup>1</sup> CO13-2-080	601,00	<b>727,21</b>
	Bladen t/m	900 mm breed	per m <sup>1</sup> CO13-2-090	667,00	<b>807,07</b>
	Bladen t/m	1000 mm breed	per m <sup>1</sup> CO13-2-100	740,00	<b>895,40</b>
	Bladen t/m	1100 mm breed	per m <sup>1</sup> CO13-2-110	772,00	<b>934,12</b>
	Bladen t/m	1200 mm breed	per m <sup>1</sup> CO13-2-120	822,00	<b>994,62</b>
	Bladen t/m	1350 mm breed	per m <sup>1</sup> CO13-2-135	882,00	<b>1.067,22</b>
Bladen t/m	1500 mm breed	per m <sup>1</sup> CO13-2-150	970,00	<b>1.173,70</b>	

12 mm composietsteen (onderlijmd) zonder randafwerking



Ultimo / Eternal					
	Bladen t/m	300 mm breed	per m <sup>1</sup> CO13-3-030	289,00	<b>349,69</b>
	Bladen t/m	600 mm breed	per m <sup>1</sup> CO13-3-060	526,00	<b>636,46</b>
	Bladen t/m	650 mm breed	per m <sup>1</sup> CO13-3-065	553,00	<b>669,13</b>
	Bladen t/m	700 mm breed	per m <sup>1</sup> CO13-3-070	623,00	<b>753,83</b>
	Bladen t/m	800 mm breed	per m <sup>1</sup> CO13-3-080	688,00	<b>832,48</b>
	Bladen t/m	900 mm breed	per m <sup>1</sup> CO13-3-090	745,00	<b>901,45</b>
	Bladen t/m	1000 mm breed	per m <sup>1</sup> CO13-3-100	823,00	<b>995,83</b>
	Bladen t/m	1100 mm breed	per m <sup>1</sup> CO13-3-110	869,00	<b>1.051,49</b>
	Bladen t/m	1200 mm breed	per m <sup>1</sup> CO13-3-120	926,00	<b>1.120,46</b>
	Bladen t/m	1350 mm breed	per m <sup>1</sup> CO13-3-135	982,00	<b>1.188,22</b>
Bladen t/m	1500 mm breed	per m <sup>1</sup> CO13-3-150	1.030,00	<b>1.246,30</b>	

12 mm composietsteen (onderlijmd) zonder randafwerking





**6**







12 mm

Hoekverbindingen					
Hoekverbinding 1	(haakse koppeling)		per stuk CO13-HV1	55,00	<b>66,55</b>
Hoekverbinding 2	(verstekkoppeling)		per stuk CO13-HV2	128,00	<b>154,88</b>
Hoekverbinding 3	(schuin hoekdeel met verstekkoppeling)		per stuk CO13-x-HV3-105	877,00	<b>1.061,17</b>
Hoekverbinding 3a	(schuin hoekdeel met haakse koppeling)		per stuk CO13-x-HV3A-105	877,00	<b>1.061,17</b>
Hoekverbinding 4	(vol hoekdeel met verstekkoppeling)		per stuk CO13-x-HV4-105	1.034,00	<b>1.251,14</b>
Hoekverbinding 4a	(vol hoekdeel met verstekkoppeling)		per stuk CO13-x-HV4A-105	1.034,00	<b>1.251,14</b>

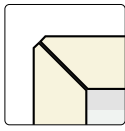
\* 'x' vervangen door conditiegroepnummer (0, 9, 1, 2 of 3)







Randafwerking dubbel facet			bestelnr.	€ excl. btw	€ incl. btw
		2F	 per m <sup>1</sup>	CO13-2F	45,00 <b>54,45</b>

Dubbel facetrand 12 mm

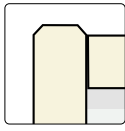
Randafwerking verstek					
		VF02	 per m <sup>1</sup>	CO13-VF02	106,00 <b>128,26</b>
		VF03*	 per m <sup>1</sup>	CO13-VF03	106,00 <b>128,26</b>
		VF04	 per m <sup>1</sup>	CO13-VF04	130,00 <b>157,30</b>
		VF06	 per m <sup>1</sup>	CO13-VF06	165,00 <b>199,65</b>
		VF08	 per m <sup>1</sup>	CO13-VF08	202,00 <b>244,42</b>
		VF10	 per m <sup>1</sup>	CO13-VF10	234,00 <b>283,14</b>







Verstekrand 20 t/m 100 mm met facet

\*VF03 heeft een hoogte van 32mm. Houd hiermee rekening

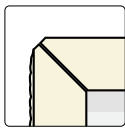
Randafwerking waterkering					
		FW02	 per m <sup>1</sup>	CO13-FW02	106,00 <b>128,26</b>
		FW03*	 per m <sup>1</sup>	CO13-FW03	106,00 <b>128,26</b>
		FW04	 per m <sup>1</sup>	CO13-FW04	130,00 <b>157,30</b>
		FW06	 per m <sup>1</sup>	CO13-FW06	165,00 <b>199,65</b>
		FW08	 per m <sup>1</sup>	CO13-FW08	202,00 <b>244,42</b>
		FW10	 per m <sup>1</sup>	CO13-FW10	234,00 <b>283,14</b>

Waterkering 22 t/m 102 mm met facet

\*FW03 heeft een hoogte van 34mm. Houd hiermee rekening

Randafwerking gefrijnd					
		FR02	 per m <sup>1</sup>	CO13-FR02	224,00 <b>271,04</b>
		FR03*	 per m <sup>1</sup>	CO13-FR03	224,00 <b>271,04</b>
		FR04	 per m <sup>1</sup>	CO13-FR04	248,00 <b>300,08</b>
		FR06	 per m <sup>1</sup>	CO13-FR06	284,00 <b>343,64</b>
		FR08	 per m <sup>1</sup>	CO13-FR08	320,00 <b>387,20</b>
		FR10	 per m <sup>1</sup>	CO13-FR10	352,00 <b>425,92</b>

Gefrijnde rand 20 t/m 100 mm

\*FR03 heeft een hoogte van 32mm. Houd hiermee rekening

### Let op!

- > Bij een hogekast afwerking altijd de gehele zijde bestellen/berekenen.
- > Bij gepolijste kanten (2F, binnenzijde onderbouw uitsparing etc.) zal de structuur van een Velvet afwerking glad worden en daarmee afwijken van het bovenblad.
- > Overige randafwerkingen op aanvraag.



Uitsparingen		bestelnr.	€ excl. btw	€ incl. btw
Uitsparing opbouw kookplaat tot 600 mm breed		per stuk CO13-KOOK-OP1	154,00	<b>186,34</b>
Uitsparing opbouw kookplaat groter dan 600 mm breed		per stuk CO13-KOOK-OP2	201,00	<b>243,21</b>
Uitsparing geïntegreerde kookplaat (technische tekening sturen a.u.b.)		per stuk CO-UIT-KOOK-I	387,00	<b>468,27</b>
Uitsparing t.b.v. vorkkoppeling type A (2x berekenen), max. 20 x 450 mm		per stuk CO13-KOOK-OP	100,50	<b>121,61</b>
Uitsparing geïntegreerde powerport/bedieningspaneel Selsiuz/Gessi/Osiris (max. 200 x 200 mm)		per stuk CO-UITVKKL	204,00	<b>246,84</b>
Uitsparing geïntegreerde spoelbak max. 450 x 450 mm		per stuk CO-UITVK	263,00	<b>318,23</b>
Uitsparing geïntegreerde spoelbak vanaf 450 x 450 mm		per stuk CO-UITVKGR	348,00	<b>421,08</b>
Uitsparing onderbouw spoelbak max. 450 x 450 mm		per stuk CO-ONDVK	457,00	<b>552,97</b>
Uitsparing onderbouw spoelbak vanaf 450 x 450 mm		per stuk CO-ONDVKGR	571,00	<b>690,91</b>
Toeslag spoelbakken buiten collectie (.....= artikelnummer baksparring)		per stuk .....B	100,00	<b>121,00</b>
Kraangat in blad (diameter opgeven)		per stuk CO13-KRG	42,00	<b>50,82</b>
Kraangat in spoelbak (diameter opgeven)		per stuk KRG035	24,50	<b>29,65</b>
Uitsparing opbouw powerport/-stopcontact (Ø 70-120 mm)		per stuk CO13-KPL-ROND	123,00	<b>148,83</b>

Let op! (vlakbouw) kookplaten en spoelbakken met een gewicht ≥ 20 kg dienen extra ondersteund te worden. Gebruik hiervoor onze ondersteuningsset.

**6**

12 mm

Extra bewerkingen				
Schuine zijde zonder randafwerking (met randafwerking vanaf 50 x 50 mm).		per stuk CO13-S	79,00	<b>95,59</b>
Afgeronde hoek tot radius 300 mm, zonder randafwerking		per stuk CO13-R30	180,00	<b>217,80</b>
Afgeronde hoek vanaf radius 300 mm, zonder randafwerking		per stuk CO13-R31	331,00	<b>400,51</b>
Hoekuitsparing zonder randafwerking (twee zijden)		per stuk CO13-KOL-A	90,00	<b>108,90</b>
Kolomuitsparing zonder randafwerking (drie zijden)		per stuk CO13-KOL3-A	117,00	<b>141,57</b>
Onderlijming t.b.v. vaatwasser (600 x 600 mm, à 204 euro/m <sup>2</sup> )		per stuk CO13-ONDZ-VW	76,32	<b>92,35</b>
Volledige onderlijming		per m <sup>2</sup> CO-ONDZ-MAS	212,00	<b>256,52</b>
Extra versteviging i.v.m. vrijhangende delen vanaf VF03		per m <sup>2</sup> CO-ONDZ-VERST	362,00	<b>438,02</b>
Cascade A (1000 mm lengte)		per stuk CO-CASCADE	1.471,00	<b>1.779,91</b>
Cascade B (1500 mm lengte)		per stuk CO-CASCADE2	1.634,00	<b>1.977,14</b>
Afdruipgroeven A (4 st. 400 mm)		per stuk CO-AFD4-400	338,00	<b>408,98</b>
Afdruipgroeven B (4 st. 500 mm)		per stuk CO-AFD4-500	447,00	<b>540,87</b>

Een randafwerking aan een bewerking altijd apart berekenen!

Onderhoudsset				
	Evora Care Kit*	per stuk 290132	27,27	<b>33,00</b>

De Evora Care Kit is een reiniger voor periodiek onderhoud. Verwijdert gemakkelijk vuil en gebruikssporen van het Evora werkblad.

\* standaard meegeleverd en berekend bij iedere order



Easy			bestelnr.	excl. btw	incl. btw
	Bladen t/m	300 mm breed	per m <sup>1</sup> CO20-0-030	165,00	<b>199,65</b>
	Bladen t/m	600 mm breed	per m <sup>1</sup> CO20-0-060	249,00	<b>301,29</b>
	Bladen t/m	650 mm breed	per m <sup>1</sup> CO20-0-065	267,00	<b>323,07</b>
	Bladen t/m	700 mm breed	per m <sup>1</sup> CO20-0-070	328,00	<b>396,88</b>
	Bladen t/m	800 mm breed	per m <sup>1</sup> CO20-0-080	376,00	<b>454,96</b>
	Bladen t/m	900 mm breed	per m <sup>1</sup> CO20-0-090	446,00	<b>539,66</b>
	Bladen t/m	1000 mm breed	per m <sup>1</sup> CO20-0-100	490,00	<b>592,90</b>
	Bladen t/m	1100 mm breed	per m <sup>1</sup> CO20-0-110	542,00	<b>655,82</b>
	Bladen t/m	1200 mm breed	per m <sup>1</sup> CO20-0-120	616,00	<b>745,36</b>
	Bladen t/m	1350 mm breed	per m <sup>1</sup> CO20-0-135	661,00	<b>799,81</b>
Bladen t/m	1500 mm breed	per m <sup>1</sup> CO20-0-150	711,00	<b>860,31</b>	

20 mm composietsteen (onderlijmd) zonder randafwerking



6

Smart					
	Bladen t/m	300 mm breed	per m <sup>1</sup> CO20-9-030	193,00	<b>233,53</b>
	Bladen t/m	600 mm breed	per m <sup>1</sup> CO20-9-060	307,00	<b>371,47</b>
	Bladen t/m	650 mm breed	per m <sup>1</sup> CO20-9-065	332,00	<b>401,72</b>
	Bladen t/m	700 mm breed	per m <sup>1</sup> CO20-9-070	397,00	<b>480,37</b>
	Bladen t/m	800 mm breed	per m <sup>1</sup> CO20-9-080	453,00	<b>548,13</b>
	Bladen t/m	900 mm breed	per m <sup>1</sup> CO20-9-090	519,00	<b>627,99</b>
	Bladen t/m	1000 mm breed	per m <sup>1</sup> CO20-9-100	579,00	<b>700,59</b>
	Bladen t/m	1100 mm breed	per m <sup>1</sup> CO20-9-110	633,00	<b>765,93</b>
	Bladen t/m	1200 mm breed	per m <sup>1</sup> CO20-9-120	699,00	<b>845,79</b>
	Bladen t/m	1350 mm breed	per m <sup>1</sup> CO20-9-135	757,00	<b>915,97</b>
Bladen t/m	1500 mm breed	per m <sup>1</sup> CO20-9-150	843,00	<b>1.020,03</b>	

20 mm composietsteen (onderlijmd) zonder randafwerking





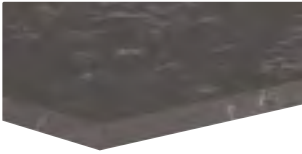



20 mm



Classic					
	Bladen t/m	300 mm breed	per m <sup>1</sup> CO20-1-030	216,00	<b>261,36</b>
	Bladen t/m	600 mm breed	per m <sup>1</sup> CO20-1-060	394,00	<b>476,74</b>
	Bladen t/m	650 mm breed	per m <sup>1</sup> CO20-1-065	420,00	<b>508,20</b>
	Bladen t/m	700 mm breed	per m <sup>1</sup> CO20-1-070	482,00	<b>583,22</b>
	Bladen t/m	800 mm breed	per m <sup>1</sup> CO20-1-080	548,00	<b>663,08</b>
	Bladen t/m	900 mm breed	per m <sup>1</sup> CO20-1-090	614,00	<b>742,94</b>
	Bladen t/m	1000 mm breed	per m <sup>1</sup> CO20-1-100	681,00	<b>824,01</b>
	Bladen t/m	1100 mm breed	per m <sup>1</sup> CO20-1-110	747,00	<b>903,87</b>
	Bladen t/m	1200 mm breed	per m <sup>1</sup> CO20-1-120	814,00	<b>984,94</b>
	Bladen t/m	1350 mm breed	per m <sup>1</sup> CO20-1-135	889,00	<b>1.075,69</b>
Bladen t/m	1500 mm breed	per m <sup>1</sup> CO20-1-150	946,00	<b>1.144,66</b>	

20 mm composietsteen (onderlijmd) zonder randafwerking

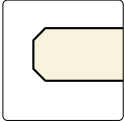

Hoekverbindingen					
Hoekverbinding 1	(haakse koppeling)		per stuk CO20-HV1	55,00	<b>66,55</b>
Hoekverbinding 2	(verstekkoppeling)		per stuk CO20-HV2	128,00	<b>154,88</b>
Hoekverbinding 3	(schuin hoekdeel met verstekkoppeling)		per stuk CO20-x-HV3-105	877,00	<b>1.061,17</b>
Hoekverbinding 3a	(schuin hoekdeel met haakse koppeling)		per stuk CO20-x-HV3A-105	877,00	<b>1.061,17</b>
Hoekverbinding 4	(vol hoekdeel met verstekkoppeling)		per stuk CO20-x-HV4-105	1.034,00	<b>1.251,14</b>
Hoekverbinding 4a	(vol hoekdeel met verstekkoppeling)		per stuk CO20-x-HV4A-105	1.034,00	<b>1.251,14</b>

\* 'x' vervangen door conditiegroepnummer (0, 9, 1, of 2)

Randafwerking dubbel facet		bestelnr.	€ excl. btw	€ incl. btw
	 2F	 per m <sup>2</sup> CO20-2F	45,00	<b>54,45</b>

Dubbel facetrand 20 mm

**Let op!**

- > Bij een hogekast afwerking altijd de gehele zijde bestellen/berekenen.
- > Bij gepolijste kanten (2F, binnenzijde onderbouw uitsparing etc.) zal de structuur van een Velvet afwerking glad worden en daarmee afwijken van het bovenblad.
- > Overige randafwerkingen op aanvraag.



Werkblad Evora Quartz Nebula (P)

6

20 mm

Uitsparingen		bestelnr.	€ excl. btw	€ incl. btw
Uitsparing opbouw kookplaat tot 600 mm breed		per stuk CO20-KOOK-OP1	154,00	<b>186,34</b>
Uitsparing opbouw kookplaat groter dan 600 mm breed		per stuk CO20-KOOK-OP2	201,00	<b>243,21</b>
Uitsparing geïntegreerde kookplaat (technische tekening sturen a.u.b.)		per stuk CO-UIT-KOOK-I	387,00	<b>468,27</b>
Uitsparing t.b.v. vorkkoppeling type A (2x berekenen), max. 20 x 450 mm		per stuk CO20-KOOK-OP	100,50	<b>121,61</b>
Uitsparing geïntegreerde powerport/bedieningspaneel Selsiuz/Gessi/Osiris (max. 200 x 200 mm)		per stuk CO-UITVKKL	204,00	<b>246,84</b>
Uitsparing geïntegreerde spoelbak max. 450 x 450 mm		per stuk CO-UITVK	263,00	<b>318,23</b>
Uitsparing geïntegreerde spoelbak vanaf 450 x 450 mm		per stuk CO-UITVKGR	348,00	<b>421,08</b>
Uitsparing onderbouw spoelbak max. 450 x 450 mm		per stuk CO-ONDVK	457,00	<b>552,97</b>
Uitsparing onderbouw spoelbak vanaf 450 x 450 mm		per stuk CO-ONDVKGR	571,00	<b>690,91</b>
Toeslag spoelbakken buiten collectie (.....= artikelnummer baksparring)		per stuk .....B	100,00	<b>121,00</b>
Kraangat in blad (diameter opgeven)		per stuk CO20-KRG	42,00	<b>50,82</b>
Kraangat in spoelbak (diameter opgeven)		per stuk KRG035	24,50	<b>29,65</b>
Uitsparing opbouw powerport/-stopcontact (Ø 70-120 mm)		per stuk CO20-KPL-ROND	123,00	<b>148,83</b>

Let op! (vlakbouw) kookplaten en spoelbakken met een gewicht  $\geq 20$  kg dienen extra ondersteund te worden. Gebruik hiervoor onze ondersteuningsset.

Extra bewerkingen				
Schuine zijde zonder randafwerking (met randafwerking vanaf 50 x 50 mm).		per stuk CO20-S	79,00	<b>95,59</b>
Afgeronde hoek tot radius 300 mm, zonder randafwerking		per stuk CO20-R30	180,00	<b>217,80</b>
Afgeronde hoek vanaf radius 300 mm, zonder randafwerking		per stuk CO20-R31	331,00	<b>400,51</b>
Hoekuitsparing zonder randafwerking (twee zijden)		per stuk CO20-KOL-A	90,00	<b>108,90</b>
Kolomuitsparing zonder randafwerking (drie zijden)		per stuk CO20-KOL3-A	117,00	<b>141,57</b>
Onderlijming t.b.v. vaatwasser (600 x 600 mm, à 204 euro/m <sup>2</sup> )		per stuk CO20-ONDZ-VW	76,32	<b>92,35</b>
Volledige onderlijming		per m <sup>2</sup> CO-ONDZ-MAS	212,00	<b>256,52</b>
Extra versteviging i.v.m. vrijhangende delen vanaf VF03		per m <sup>2</sup> CO-ONDZ-VERST	362,00	<b>438,02</b>
Cascade A (1000 mm lengte)		per stuk CO-CASCADE	1.471,00	<b>1.779,91</b>
Cascade B (1500 mm lengte)		per stuk CO-CASCADE2	1.634,00	<b>1.977,14</b>
Afdruipgroeven A (4 st. 400 mm)		per stuk CO-AFD4-400	338,00	<b>408,98</b>
Afdruipgroeven B (4 st. 500 mm)		per stuk CO-AFD4-500	447,00	<b>540,87</b>

Een randafwerking aan een bewerking altijd apart berekenen!

Onderhoudsset				
	Evora Care Kit*	per stuk 290132	27,27	<b>33,00</b>

De Evora Care Kit is een reiniger voor periodiek onderhoud. Verwijdert gemakkelijk vuil en gebruikssporen van het Evora werkblad.

\* standaard meegeleverd en berekend bij iedere order



Easy 12 mm dik (zonder randafwerking)		bestelnr.	€ excl. btw	€ incl. btw
Achterwanden t/m	50 mm hoog (max. afmeting is 2500 mm)	per m <sup>1</sup> CONAW-0-005	30,00	<b>36,30</b>
Achterwanden t/m	100 mm hoog	per m <sup>1</sup> CONAW-0-010	47,00	<b>56,87</b>
Achterwanden t/m	200 mm hoog	per m <sup>1</sup> CONAW-0-020	92,00	<b>111,32</b>
Achterwanden t/m	300 mm hoog	per m <sup>1</sup> CONAW-0-030	150,00	<b>181,50</b>
Achterwanden t/m	400 mm hoog	per m <sup>1</sup> CONAW-0-040	174,00	<b>210,54</b>
Achterwanden t/m	500 mm hoog	per m <sup>1</sup> CONAW-0-050	195,00	<b>235,95</b>
Achterwanden t/m	600 mm hoog	per m <sup>1</sup> CONAW-0-060	226,00	<b>273,46</b>
Achterwanden t/m	700 mm hoog	per m <sup>1</sup> CONAW-0-070	298,00	<b>360,58</b>
Achterwanden t/m	800 mm hoog	per m <sup>1</sup> CONAW-0-080	342,00	<b>413,82</b>
Achterwanden t/m	900 mm hoog	per m <sup>1</sup> CONAW-0-090	405,00	<b>490,05</b>
Achterwanden t/m	1000 mm hoog	per m <sup>1</sup> CONAW-0-100	445,00	<b>538,45</b>
Achterwanden t/m	1100 mm hoog	per m <sup>1</sup> CONAW-0-110	493,00	<b>596,53</b>
Achterwanden t/m	1200 mm hoog	per m <sup>1</sup> CONAW-0-120	560,00	<b>677,60</b>
Achterwanden t/m	1350 mm hoog	per m <sup>1</sup> CONAW-0-135	601,00	<b>727,21</b>
Achterwanden t/m	1500 mm hoog	per m <sup>1</sup> CONAW-0-150	646,00	<b>781,66</b>



Smart 12 mm dik (zonder randafwerking)				
Achterwanden t/m	50 mm hoog (max. afmeting is 2500 mm)	per m <sup>1</sup> CONAW-9-005	36,00	<b>43,56</b>
Achterwanden t/m	100 mm hoog	per m <sup>1</sup> CONAW-9-010	53,00	<b>64,13</b>
Achterwanden t/m	200 mm hoog	per m <sup>1</sup> CONAW-9-020	104,00	<b>125,84</b>
Achterwanden t/m	300 mm hoog	per m <sup>1</sup> CONAW-9-030	175,00	<b>211,75</b>
Achterwanden t/m	400 mm hoog	per m <sup>1</sup> CONAW-9-040	207,00	<b>250,47</b>
Achterwanden t/m	500 mm hoog	per m <sup>1</sup> CONAW-9-050	245,00	<b>296,45</b>
Achterwanden t/m	600 mm hoog	per m <sup>1</sup> CONAW-9-060	279,00	<b>337,59</b>
Achterwanden t/m	700 mm hoog	per m <sup>1</sup> CONAW-9-070	361,00	<b>436,81</b>
Achterwanden t/m	800 mm hoog	per m <sup>1</sup> CONAW-9-080	412,00	<b>498,52</b>
Achterwanden t/m	900 mm hoog	per m <sup>1</sup> CONAW-9-090	472,00	<b>571,12</b>
Achterwanden t/m	1000 mm hoog	per m <sup>1</sup> CONAW-9-100	526,00	<b>636,46</b>
Achterwanden t/m	1100 mm hoog	per m <sup>1</sup> CONAW-9-110	575,00	<b>695,75</b>
Achterwanden t/m	1200 mm hoog	per m <sup>1</sup> CONAW-9-120	635,00	<b>768,35</b>
Achterwanden t/m	1350 mm hoog	per m <sup>1</sup> CONAW-9-135	688,00	<b>832,48</b>
Achterwanden t/m	1500 mm hoog	per m <sup>1</sup> CONAW-9-150	766,00	<b>926,86</b>



Classic 12 mm dik (zonder randafwerking)				
Achterwanden t/m	50 mm hoog (max. afmeting is 2500 mm)	per m <sup>1</sup> CONAW-1-005	42,00	<b>50,82</b>
Achterwanden t/m	100 mm hoog	per m <sup>1</sup> CONAW-1-010	60,00	<b>72,60</b>
Achterwanden t/m	200 mm hoog	per m <sup>1</sup> CONAW-1-020	122,00	<b>147,62</b>
Achterwanden t/m	300 mm hoog	per m <sup>1</sup> CONAW-1-030	196,00	<b>237,16</b>
Achterwanden t/m	400 mm hoog	per m <sup>1</sup> CONAW-1-040	242,00	<b>292,82</b>
Achterwanden t/m	500 mm hoog	per m <sup>1</sup> CONAW-1-050	296,00	<b>358,16</b>
Achterwanden t/m	600 mm hoog	per m <sup>1</sup> CONAW-1-060	358,00	<b>433,18</b>
Achterwanden t/m	700 mm hoog	per m <sup>1</sup> CONAW-1-070	438,00	<b>529,98</b>
Achterwanden t/m	800 mm hoog	per m <sup>1</sup> CONAW-1-080	498,00	<b>602,58</b>
Achterwanden t/m	900 mm hoog	per m <sup>1</sup> CONAW-1-090	558,00	<b>675,18</b>
Achterwanden t/m	1000 mm hoog	per m <sup>1</sup> CONAW-1-100	619,00	<b>748,99</b>
Achterwanden t/m	1100 mm hoog	per m <sup>1</sup> CONAW-1-110	679,00	<b>821,59</b>
Achterwanden t/m	1200 mm hoog	per m <sup>1</sup> CONAW-1-120	740,00	<b>895,40</b>
Achterwanden t/m	1350 mm hoog	per m <sup>1</sup> CONAW-1-135	808,00	<b>977,68</b>
Achterwanden t/m	1500 mm hoog	per m <sup>1</sup> CONAW-1-150	860,00	<b>1.040,60</b>



<b>Premium</b> 12 mm dik (zonder randafwerking)		bestelnr.	€ excl. btw	€ incl. btw
Achterwanden t/m	50 mm hoog (max. afmeting is 2500 mm)	per m <sup>1</sup> CONAW-2-005	50,00	<b>60,50</b>
Achterwanden t/m	100 mm hoog	per m <sup>1</sup> CONAW-2-010	73,00	<b>88,33</b>
Achterwanden t/m	200 mm hoog	per m <sup>1</sup> CONAW-2-020	148,00	<b>179,08</b>
Achterwanden t/m	300 mm hoog	per m <sup>1</sup> CONAW-2-030	231,00	<b>279,51</b>
Achterwanden t/m	400 mm hoog	per m <sup>1</sup> CONAW-2-040	297,00	<b>359,37</b>
Achterwanden t/m	500 mm hoog	per m <sup>1</sup> CONAW-2-050	368,00	<b>445,28</b>
Achterwanden t/m	600 mm hoog	per m <sup>1</sup> CONAW-2-060	455,00	<b>550,55</b>
Achterwanden t/m	700 mm hoog	per m <sup>1</sup> CONAW-2-070	526,00	<b>636,46</b>
Achterwanden t/m	800 mm hoog	per m <sup>1</sup> CONAW-2-080	601,00	<b>727,21</b>
Achterwanden t/m	900 mm hoog	per m <sup>1</sup> CONAW-2-090	667,00	<b>807,07</b>
Achterwanden t/m	1000 mm hoog	per m <sup>1</sup> CONAW-2-100	740,00	<b>895,40</b>
Achterwanden t/m	1100 mm hoog	per m <sup>1</sup> CONAW-2-110	772,00	<b>934,12</b>
Achterwanden t/m	1200 mm hoog	per m <sup>1</sup> CONAW-2-120	822,00	<b>994,62</b>
Achterwanden t/m	1350 mm hoog	per m <sup>1</sup> CONAW-2-135	882,00	<b>1.067,22</b>
Achterwanden t/m	1500 mm hoog	per m <sup>1</sup> CONAW-2-150	970,00	<b>1.173,70</b>



<b>Ultimo / Eternal</b> 12 mm dik (zonder randafwerking)				
Achterwanden t/m	50 mm hoog (max. afmeting is 2500 mm)	per m <sup>1</sup> CONAW-3-005	57,00	<b>68,97</b>
Achterwanden t/m	100 mm hoog	per m <sup>1</sup> CONAW-3-010	84,00	<b>101,64</b>
Achterwanden t/m	200 mm hoog	per m <sup>1</sup> CONAW-3-020	183,00	<b>221,43</b>
Achterwanden t/m	300 mm hoog	per m <sup>1</sup> CONAW-3-030	289,00	<b>349,69</b>
Achterwanden t/m	400 mm hoog	per m <sup>1</sup> CONAW-3-040	359,00	<b>434,39</b>
Achterwanden t/m	500 mm hoog	per m <sup>1</sup> CONAW-3-050	437,00	<b>528,77</b>
Achterwanden t/m	600 mm hoog	per m <sup>1</sup> CONAW-3-060	526,00	<b>636,46</b>
Achterwanden t/m	700 mm hoog	per m <sup>1</sup> CONAW-3-070	623,00	<b>753,83</b>
Achterwanden t/m	800 mm hoog	per m <sup>1</sup> CONAW-3-080	688,00	<b>832,48</b>
Achterwanden t/m	900 mm hoog	per m <sup>1</sup> CONAW-3-090	745,00	<b>901,45</b>
Achterwanden t/m	1000 mm hoog	per m <sup>1</sup> CONAW-3-100	823,00	<b>995,83</b>
Achterwanden t/m	1100 mm hoog	per m <sup>1</sup> CONAW-3-110	869,00	<b>1.051,49</b>
Achterwanden t/m	1200 mm hoog	per m <sup>1</sup> CONAW-3-120	926,00	<b>1.120,46</b>
Achterwanden t/m	1350 mm hoog	per m <sup>1</sup> CONAW-3-135	982,00	<b>1.188,22</b>
Achterwanden t/m	1500 mm hoog	per m <sup>1</sup> CONAW-3-150	1.030,00	<b>1.246,30</b>



Afwerking		bestelnr.	€ excl. btw	€ incl. btw
Zichtzijde polijsten enkel facet (1F)		per m <sup>1</sup> CONAW-1F	40,00	<b>48,40</b>
Zichtzijde polijsten dubbel facet (2F)		per m <sup>1</sup> CONAW-2F	45,00	<b>54,45</b>
Verstek 45 graden zagen aan kopse kant		per m <sup>1</sup> CONAW-I22	76,00	<b>91,96</b>
60 mm onderzijde gepolijst, voorzijde dubbel facet (2F)		per m <sup>1</sup> CONAW-2FPO	116,00	<b>140,36</b>
Onderzijde volledig gepolijst		per m <sup>2</sup> CONAW-ONDZ-POL	930,00	<b>1.125,30</b>

Uitsparingen				
Uitsparingen stopcontacten (rond 70 mm)		per stuk CONAW-KRG070	62,00	<b>75,02</b>
Afwijkende uitsparing (kleiner dan 490 x 450 mm)		per stuk CONAW-KOOK-OP	100,50	<b>121,61</b>
Uitsparing voor waterkering		per stuk CONAW-WK	31,00	<b>37,51</b>

Extra bewerkingen				
Schuine zijde zonder randafwerking		per stuk CONAW-S-A	79,00	<b>95,59</b>
Afgeronde hoek tot radius 300 mm, zonder randafwerking		per stuk CONAW-R30	180,00	<b>217,80</b>
Afgeronde hoek vanaf radius 300 mm, zonder randafwerking		per stuk CONAW-R31	331,00	<b>400,51</b>
Hoekuitsparing zonder randafwerking (twee zijden)		per stuk CONAW-KOL-A	90,00	<b>108,90</b>
Kolomuitsparing zonder randafwerking (drie zijden)		per stuk CONAW-KOL3-A	117,00	<b>141,57</b>

Een randafwerking aan een bewerking altijd apart berekenen!

Stollenwand type A half vrijstaand				
	Stollenwanden t/m	300 mm diep	per m <sup>1</sup> COSTOL-A-030	670,00 <b>810,70</b>
	Stollenwanden t/m	650 mm diep	per m <sup>1</sup> COSTOL-A-065	931,00 <b>1.126,51</b>
	Stollenwanden t/m	900 mm diep	per m <sup>1</sup> COSTOL-A-090	1.117,00 <b>1.351,57</b>
	Stollenwanden t/m	1200 mm diep	per m <sup>1</sup> COSTOL-A-120	1.297,00 <b>1.569,37</b>
	Stollenwanden t/m	1500 mm diep	per m <sup>1</sup> COSTOL-A-150	1.618,00 <b>1.957,78</b>
Stollenwand breedte 32 t/m 100 mm VF03 heeft een hoogte van 32mm. Houd hiermee rekening				

Stollenwand type B volledig vrijstaand				
	Stollenwanden t/m	300 mm diep	per m <sup>1</sup> COSTOL-B-030	899,00 <b>1.087,79</b>
	Stollenwanden t/m	650 mm diep	per m <sup>1</sup> COSTOL-B-065	1.161,00 <b>1.404,81</b>
	Stollenwanden t/m	900 mm diep	per m <sup>1</sup> COSTOL-B-090	1.525,00 <b>1.845,25</b>
	Stollenwanden t/m	1200 mm diep	per m <sup>1</sup> COSTOL-B-120	1.928,00 <b>2.332,88</b>
	Stollenwanden t/m	1500 mm diep	per m <sup>1</sup> COSTOL-B-150	2.261,00 <b>2.735,81</b>
Stollenwand breedte 32 t/m 100 mm VF03 heeft een hoogte van 32mm. Houd hiermee rekening				

- > De voor- en achterzijde zijn standaard afgewerkt. De stol is dus in combinatie met onderkasten zowel vrijstaand als tegen de muur te gebruiken.
- > De zichtbare delen aan de kastzijde zoals bij plint en deur zijn afgewerkt in Evora Quartz.
- > De niet zichtbare delen van type A aan de kastzijde zijn voorzien van hout zodat de stol eenvoudig tegen de kast aangeschroefd kan worden.
- > De zichtbare delen van type A worden aan de binnenzijde voor 140 mm omgezet.
- > De maattoleranties tussen blad, stol en kasten liggen zeer kritisch. Wij adviseren daarom 2 mm per zichtzijde overstek van het blad t.o.v. de stol.
- > Om aansluiting tussen stol en blad te garanderen, adviseren wij aan te geven aan welke zijde de stol zich bevindt.
- > Stollen die als ondersteuning dienen voor tafels zonder onderkasten zijn op aanvraag.
- > Berekenen per stol: afronden op 100 mm naar boven, minimumprijs 600 mm.

## Voordelen



Natuurlijk materiaal



Uitgebreide kleurencollectie



Unieke kleuren en tekeningen



UV bestendig

## Iconen



Conditiegroep waaronder dit artikel valt. Sommige artikelen hebben een afwijkende korting, dit wordt apart vermeld.



Maximale lengtemaat



Maximale breedtemaat



Vlekgevoelig oppervlak



Onregelmatig oppervlak



Geaderd patroon. Loopt niet standaard door bij overgangen van bladdelen



Groot kleurverloop in de plaat. Let op bij koppelnaden



Nieuwe kleur in de collectie

## Keurmerken



TruStone



AMK

Voor toelichting zie voorwoord pagina 1.24 en 1.25





# EVORA COMPACT GRANITE

## **Inhoud**

- 7.3 Kleurenoverzicht
- 7.8 Productinformatie
- 7.13 Basismateriaal
- 7.14 Randafwerkingen
- 7.15 Uitsparingen en extra bewerkingen
- 7.16 Achterwanden, tegelplinten en vensterbanken
- 7.17 Bewerkingen en stollenwanden



Werkblad Evora Compact Granite Tan Brown

Easy		kleurstaal	volledige plaat
Kleur: <b>Angola Black</b> Dikte: 12 mm Oppervlak: Polished Max. afmeting:			
Kleur: <b>Bangalore White</b> Dikte: 12 mm Oppervlak: Polished Max. afmeting: Bijzonderheden:			
Kleur: <b>Black Label</b> Dikte: 12 mm Oppervlak: Polished Max. afmeting:			
Kleur: <b>Dark Pearl</b> Dikte: 12 mm Oppervlak: Polished Max. afmeting:			
Kleur: <b>Gambia Black</b> Dikte: 12 mm Oppervlak: Polished Max. afmeting:			
Kleur: <b>Impala</b> Dikte: 12 mm Oppervlak: Polished Max. afmeting:			
Kleur: <b>Platinum Grey</b> Dikte: 12 mm Oppervlak: Polished Max. afmeting:			
Kleur: <b>Tan Brown</b> Dikte: 12 mm Oppervlak: Polished Max. afmeting:			

Hoewel de foto's in dit hoofdstuk u een goed beeld geven van onze kleuren, kunnen deze in werkelijkheid enigszins afwijken. Raadpleeg altijd uw monsters.

**Smart**

## kleurstaal

## volledige plaat

Kleur: **Black Galaxy**   
 Dikte: 12 mm   
 Oppervlak: Polished   
 Max. afmeting:



Kleur: **Dark Pearl**   
 Dikte: 12 mm   
 Oppervlak: Lapato   
 Max. afmeting:   
 Bijzonderheden:



Kleur: **Dark Pearl**   
 Dikte: 12 mm   
 Oppervlak: Riverwashed   
 Max. afmeting:   
 Bijzonderheden:



Kleur: **Gambia Black**   
 Dikte: 12 mm   
 Oppervlak: Riverwashed   
 Max. afmeting:   
 Bijzonderheden:

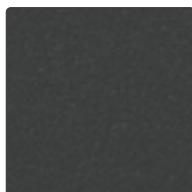

Kleur: **Misty Black**   
 Dikte: 12 mm   
 Oppervlak: Honed   
 Max. afmeting:   
 Bijzonderheden:



Kleur: **Misty Black**   
 Dikte: 12 mm   
 Oppervlak: Polished   
 Max. afmeting:

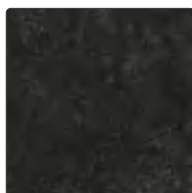

Kleur: **Shivakashi**   
 Dikte: 12 mm   
 Oppervlak: Polished   
 Max. afmeting:   
 Bijzonderheden:

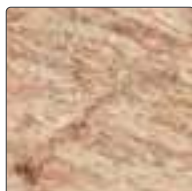



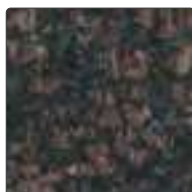



























Kleur: **Tan Brown**   
 Dikte: 12 mm   
 Oppervlak: Lapato   
 Max. afmeting:   
 Bijzonderheden:



Hoewel de foto's in dit hoofdstuk u een goed beeld geven van onze kleuren, kunnen deze in werkelijkheid enigszins afwijken. Raadpleeg altijd uw monsters.

Classic		kleurstaal	volledige plaat
Kleur: <b>Bangalore White</b> Dikte: 12 mm Oppervlak: Antique Max. afmeting: 2900 x 1350 Bijzonderheden:			
Kleur: <b>Dark Pearl</b> Dikte: 12 mm Oppervlak: Antique Max. afmeting: 2900 x 1350 Bijzonderheden:			
Kleur: <b>Dark Pearl</b> Dikte: 12 mm Oppervlak: Honed Max. afmeting: 2900 x 1350 Bijzonderheden:			
Kleur: <b>Gambia Black</b> Dikte: 12 mm Oppervlak: Antique Max. afmeting: 2900 x 1350 Bijzonderheden:			
Kleur: <b>Gambia Black</b> Dikte: 12 mm Oppervlak: Honed Max. afmeting: 2900 x 1350 Bijzonderheden:			
Kleur: <b>Multicolor Red</b> Dikte: 12 mm Oppervlak: Polished Max. afmeting: 2900 x 1350 Bijzonderheden:			
Kleur: <b>Titanium</b> Dikte: 12 mm Oppervlak: Polished Max. afmeting: 2900 x 1350 Bijzonderheden:			
Kleur: <b>Titanium</b> Dikte: 12 mm Oppervlak: Lapato Max. afmeting: 2900 x 1350 Bijzonderheden:			

Hoewel de foto's in dit hoofdstuk u een goed beeld geven van onze kleuren, kunnen deze in werkelijkheid enigszins afwijken. Raadpleeg altijd uw monsters.

Kleur	dikte	oppervlaktestructuur	maximale afmeting	bijzonderheden
<b>Easy</b>				
Angola Black	12 mm	P - Polished	2900 x 1350 mm	
Bangalore White	12 mm	P - Polished	2900 x 1350 mm	 
Black Label	12 mm	P - Polished	2900 x 1350 mm	
Dark Pearl	12 mm	P - Polished	2900 x 1350 mm	
Gambia Black	12 mm	P - Polished	2900 x 1350 mm	
Impala	12 mm	P - Polished	2900 x 1350 mm	
Platinum Grey	12 mm	P - Polished	2900 x 1350 mm	
Tan Brown	12 mm	P - Polished	2900 x 1350 mm	
<b>Smart</b>				
Black Galaxy	12 mm	P - Polished	2900 x 1350 mm	
Dark Pearl	12 mm	L - Lapato	2900 x 1350 mm	 
Dark Pearl	12 mm	R - Riverwashed	2900 x 1350 mm	 
Gambia Black	12 mm	R - Riverwashed	2900 x 1350 mm	 
Misty Black	12 mm	P - Polished	2900 x 1350 mm	
Misty Black	12 mm	H - Honed	2900 x 1350 mm	
Shivakashi	12 mm	P - Polished	2900 x 1350 mm	
Tan Brown	12 mm	L - Lapato	2900 x 1350 mm	 
<b>Classic</b>				
Bangalore White	12 mm	A - Antique	2900 x 1350 mm	   
Dark Pearl	12 mm	A - Antique	2900 x 1350 mm	 
Dark Pearl	12 mm	H - Honed	2900 x 1350 mm	
Gambia Black	12 mm	A - Antique	2900 x 1350 mm	 
Gambia Black	12 mm	H - Honed	2900 x 1350 mm	
Multicolor Red	12 mm	P - Polished	2900 x 1350 mm	
Titanium 	12 mm	P - Polished	2900 x 1350 mm	 
Titanium 	12 mm	L - Lapato	2900 x 1350 mm	  







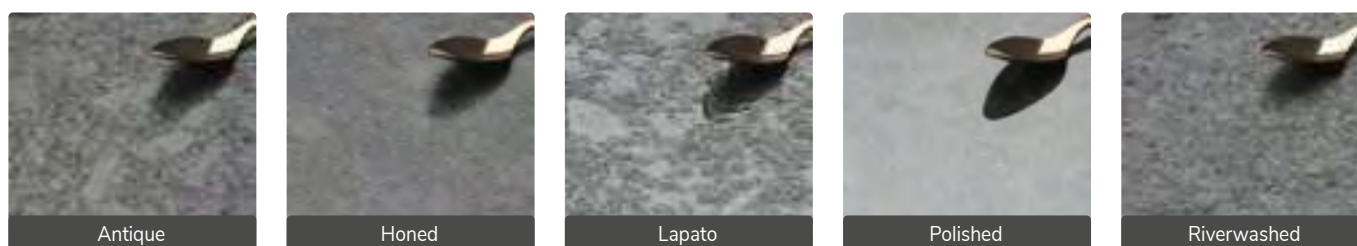



LET OP: Deze kleuren worden standaard bemonsterd.

Behalve de kleuren in het kleurenoverzicht kan Dekker Zevenhuizen vaak ook andere gangbare kleuren leveren. Informeer hiervoor bij uw vaste contactpersoon. Dekker heeft geen invloed op kleur, tekening en gebruiksgemak van deze materialen.

Bladen buiten de collectie worden per commissie besteld. Annuleren is niet mogelijk. Houdt u 2 weken extra levertijd aan.



## Uitleg iconen

-  Nieuwe kleur in de collectie
-  Vlekgevoelig oppervlak
-  Onregelmatig oppervlak
-  Geaderd patroon, loopt standaard niet door bij overgangen van bladdelen. Wel in de randafwerking.
-  Groot kleurverloop in de plaat, van donker naar licht of een ader. Dit is op een monsterstuk niet goed zichtbaar. Met name bij koppelverbindingen kan een groot contrast of kleurverschil ontstaan. Vermeldt dit altijd tijdens het verkoopgesprek.
-  Antique: ruw oppervlak met een grove uitstraling. Vet en vingerafdrukken zijn eerder zichtbaar.
-  Honed: gezoet oppervlak met een matte uitstraling. Vet en vingerafdrukken zijn eerder zichtbaar.
-  Lapato: leather afwerking met een hogere glans op de hoger gelegen gedeeltes en een Honed uitstraling op de lagere gebieden. Blad vergt dezelfde aandacht als een Honed oppervlak.
-  Polished: gepolijst oppervlak met een glanzende uitstraling
-  Riverwashed: ruw oppervlak met een matte en luxe uitstraling. Het ruwe oppervlak vraagt om een intensieve en regelmatige aanpak met schoonmaken en impregneren.

## Uitlopende kleuren 2023 (Leverbaar in aanvullende collectie)

- Impala (A)
- Impala (H)



Detail mogelijke hoekverbinding.



Detail mogelijke bladverbinding: bladtekening loopt niet standaard door.

## Materiaal

### Samenstelling

stollingsgesteente (bestaande uit kwarts, veldspaat en glimmer)

ontstaan door afkoeling van magma dat zich door spleten en scheuren van de aardkorst heendringt.

### Onderlijming

Evora Compact Granite wordt volledig onderlijmd met een sandwichpaneel van Hydropanel en PU schuim. Verstevigd met kokers van gerecycled kunststof

### Productomschrijving

(max.) afmetingen:	2900 x 1350 mm, grotere afmetingen zijn bij enkele steensoorten mogelijk. Vraag uw contactpersoon bij de binnendienst naar de mogelijkheden
dikte:	12 mm, volledig onderlijmd met sandwichpaneel bestaande uit magnesium- board met een schuimkern
gewicht:	ca. 35 kg/m <sup>2</sup> (op basis van een 40 mm opgedikt blad)
oppervlaktestructuur:	<ul style="list-style-type: none"> <li><b>A</b> Antique</li> <li><b>H</b> Honed/gezoet</li> <li><b>L</b> Lapato</li> <li><b>P</b> Polished/gepolijst</li> <li><b>R</b> Riverwashed</li> </ul>
toepassingen:	maatwerkbladen, achterwanden, stollenwanden en vensterbanken

## Eigenschappen

### Voordelen

- > minder breukgevoelig dan standaard graniet
- > licht van gewicht door 12mm basismateriaal
- > natuurlijke, robuuste uitstraling
- > krasbestendiger dan bladen van veel andere materiaalsoorten
- > grote keuze in tinten en randafwerkingen
- > Pitt Cooking mogelijk

### Oppervlaktestructuren

- > Antique (A) Graniet heeft een oppervlaktestructuur die ondergaat. Hierdoor is het oppervlak relatief ruw en open van structuur waardoor vuil en vocht sneller kan intrekken. Bladen met een Antique oppervlak moeten zowel vóór het eerste gebruik als ook erna vaker geïmpregneerd worden dan bladen met een gepolijst

oppervlak

- > Honed/gezoet (H) Graniet is op een speciale wijze gepolijst met als resultaat een matte uitstraling. Hierdoor heeft het oppervlak andere eigenschappen dan gepolijst Graniet. Door het Honed-oppervlak zijn vingerafdrukken en vet eerder zichtbaar en toont de kleur in het gebruik minder egaal dan gepolijst Graniet. Deze structuur moet zowel vóór het eerste gebruik als ook erna vaker geïmpregneerd worden
- > Lapato (L) een Leather afwerking met een hogere glans en een luxueuze uitstraling. Nadat Leathering de zachtere delen van de steen "uitgraaft", poetst het Lapato-proces de hoge plekken van de plaat en laat de lagere gebieden over aan een diepe "honed" uitstraling. Het onregelmatige oppervlak zorgt ervoor dat vuil eerder zichtbaar is en het blad dezelfde aandacht vergt als een Honed oppervlak.
- > Polished/gepolijst (P) Graniet heeft een glanzende uitstraling en een glad oppervlak. Dit is de meest onderhoudsvriendelijke structuur binnen graniet
- > Riverwashed (R) een vriendelijke variant van het klassieke gebrande of het gehamerde oppervlak. Nadat het oppervlak wordt geruwd met krachtige waterstralen, worden de scherpe kantjes met de borstel weggepoetst. Dit geeft een matte en luxe uitstraling. Het ruwe oppervlak zorgt ervoor dat vuil en vlekken eerder zichtbaar zijn en deze bladen zowel voor het eerste gebruik als daarna ook vaker geïmpregneerd zullen moeten worden.

### Aandachtspunten

- > snijplank en onderzetters gebruiken (krassen, schroeiplekken en breuk/thermoshock onherstelbaar)
- > bladen worden standaard geïmpregneerd
- > houdt de impregneer gezond, door de meegeleverde carekit te gebruiken
- > kleur- en/of structuurverschillen ten opzichte van aangeleverde monsters zijn niet uitgesloten en zijn geen reden tot afkeuring/reclamatie
- > Honed-, Riverwashed- en Antique-varianten zijn vlekgevoeliger door open structuur (groter vochtopnemend vermogen). Dit is inherent aan het materiaal en geen reden tot reclamatie
- > voor alle materialen geldt dat er diverse natuurlijke variaties voorkomen, zoals putjes, craquelé, aders, vlekjes, materiaalconcentraties en kleur- en structuurafwijkingen. Deze zijn inherent aan het materiaal en geen reden voor reclamatie
- > stenen spoelbakken kunnen na verloop van tijd



verkleuren. Dit proces wordt versneld door een kokendwaterkraan. Dit is geen reden voor reclamatie

- > vlekken ontstaan tijdens montage door derden en/of vlekken ontstaan tijdens gebruik van het werkblad zijn geen reden voor reclamatie
- > ga nooit op het blad staan of zitten
- > voor garantiebepalingen en Algemene Voorwaarden zie: [www.dekkerzevenhuizen.nl/klantportaal](http://www.dekkerzevenhuizen.nl/klantportaal)

## Bestelling (zie pagina 1.12)

- > bij prijsberekening lengtematen naar boven afronden op 100 mm (min. 600 mm)
- > (standaard)maattolerantie 3 mm (lengte, diepte, hoogte)
- > bij 30, 40, 60, 80 en 100 mm hoge randafwerking volledig opgedikt
- > alle bladdelen gelijktijdig bestellen i.v.m. kleur- en structuurverschillen tussen blokken (verschillen blijven dan tot een minimum beperkt, maar enig verschil is onvermijdelijk!); bij later inmeten plus-minusmaten doorgeven o.v.v. 'reserveren'. Bij na- of herleveringen is kleurverschil tussen delen onvermijdelijk en geen reden tot reclamatie. Gereserveerd materiaal (voor smetplinten) dient u binnen één maand na levering van het blad af te roepen (langer termijn eventueel in overleg)
- > bewerkingen en randafwerkingen apart berekenen
- > bij verschillende granietsoorten materiaalkeuze aanbevolen. Deze kleuren zijn aanvullend bestelbaar en hiervoor gelden dan ook afwijkende bestel- en levercondities.
- > uitsparingen 60 mm van de buitenkant van het bladdeel houden (i.v.m. de verstevigingslijst); min. afstand tussen uitsparingen 50 mm; min. hoeveelheid materiaal tussen uitsparing en kopse zijde of koppeling 60 mm
- > aan alle zijden min. 2 mm overstek houden t.o.v. stollenwand
- > min. 2 mm ruimte houden tussen muren en kasten (i.v.m. de mogelijkheid van uitzetten)
- > Het bladdeel kan vanaf een randhoogte van 30 mm (VF03) verstevigd worden waarmee het doorhangen wordt geminimaliseerd (tot 3 mm doorhangen valt binnen de tolerantie) en het direct strak/netjes is afgewerkt aan de onderzijde. Op de keukentekening dient aangegeven te worden welk deel vrijhangend is en waar de steun vanuit de keuken ophoudt. Iedere situatie is uniek, maar hou als algemene stelregel aan dat voor ieder vrijhangend deel minimaal een 2x zo

groot deel aan extra versteviging op de keuken moet liggen (gemiddelde berekeningsfactor is 1,7). Indien het ontwerp grotere overspanningen laat zien, er een uitsparing in de buurt van het vrijhangende deel gepland is, of zich een ander constructief vraagstuk aandient, neem dan contact op met de binnendienst. Wanneer een oplossing wordt gekozen met toepassing van een frame, zal deze standaard aan de onderzijde in het zicht komen.

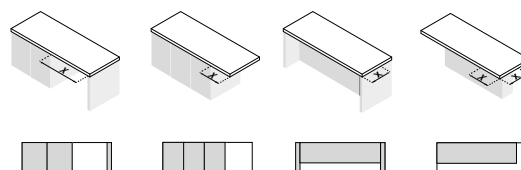

materiaal-dikte (mm)	x = max. (mm):	x = max. (mm):	x = max. (mm):	x = max. (mm):
30 mm	800	200	200	200
40 mm	1200	350	350	300
60 mm	1500	400	350	300
80 mm	1800	450	350	300
100 mm	1800	450	350	300

**LET OP:** voor 20 mm massieve bladen (aanvullende collectie) geldt dat deze altijd volledig ondersteund moeten zijn

- > om doorbuigen van een massief (zonder onderlijming) keukenblad van 20 mm (aanvullende collectie) te voorkomen, is het aanbrengen van extra ondersteuning noodzakelijk. Voor grote kasten van 800 mm of meer raden wij aan gebruik te maken van onze ondersteuningsset.
- > (vlakbouw) kookplaten en spoelbakken met een inbouwdiepte van  $\geq 5$  mm en/of een gewicht  $\geq 20$  kg dienen extra ondersteund te worden vanuit de kast om (volledig) spanningsvrij te kunnen monteren. Gebruik hiervoor onze ondersteuningsset. Zonder ondersteuning vervalt de garantie.

Deze losse ondersteuningsset kunt u bestellen onder artikelnummer DIV-STEUN-GR.

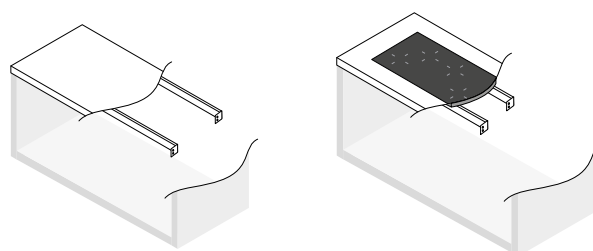

Vorkkoppelingen dienen als volgt uitgewerkt/berekend te worden:

Type A

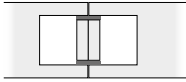

Type B

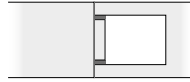

2x uitsparing t.b.v. VORK-A + koppeling (max. 20 x 450 mm) + koppeling

1x kookplaatuitsparing\* + koppeling

Wij raden type A aan i.v.m. het risico op breuk tijdens transport/montage. Zorg ook bij montage voor voldoende ondersteuning onder de koppeling.

\*Kookplaatuitsparing bij type B is max. 780 x 490 mm bij een minimale bladdiepte van 600 mm. Bij grotere kookplaatuitsparingen passen we automatisch type A toe.

7

- > bij grote uitsparingen en uitsparingen bij de koppelnaad laten we i.v.m. het risico op breuk, een brug staan
- > indien de constructie te zwaar is voor transport behoudt Dekker zich het recht voor om een gedeelte van de uitsparing te laten staan. Deze dient dan in het werk te worden weggezaagd
- > zorg ervoor dat voor-/achterregel bij (grote) kookplaten en spoelbakken voldoende ondersteund wordt vanuit de keuken.
- > order voorzien van kleur, afmetingen, alle uitsparingen (incl. type spoelbak en/of kookplaat plus evt. diameter), voormaat bij uitsparingen, corpusmaat bij hogekastaansluiting, plaats plus type randafwerking (bij vermelding positie vaatwasser wordt montagestrook aangebracht en bij voorkeur een keukentekening
- > evt. inmeting, levering of montage op commissieadres, incl. gewenste data op order vermelden (bij nieuwbouw nieuwe adres!) met telefoonnummer overdag (bij voorkeur ook mobiel nummer)
- > mallen min. vier weken vóór uitleverweek aanleveren op ware grootte en van degelijk materiaal (hout), ook melding van maken op orderformulier en datum doorgeven aan chauffeur (zie ook het hoofdstuk 'Diensten en service')

Stuur altijd een tekening en een toelichting vanuit uw bestelprogramma. Stuur u beide, dan houden wij de tekening aan. Controleer ook altijd uw orderbevestiging, want die is bindend.

## Wijziging en annulering

- > Zie orderbevestiging.

Wijzigen en annuleren bij bladen met kleuren en spoelbakken buiten de standaard collectie zijn niet mogelijk (worden speciaal voor u besteld)

## Materiaalkeuze

- > zonder ingestuurde order niet mogelijk
- > uitsluitend in de periode van 3 tot 5 weken vóór de geplande aflevering
- > materiaalkeuze via foto of op afspraak
- > reservering op bloknummers uitsluitend mogelijk bij uitzoekkleuren (zie aanvullende kleuren); niet altijd keuze uit meerdere bloknummers van specifieke kleur

Bij geen materiaalkeuze binnen gestelde termijn wordt order automatisch opgeschoven!

## Levering

- > levertijd 4-5 weken (rekening houden met benodigde tijd voor inmeting, aflevering en montage! Max.2 weken vóór aflevering afroepen i.v.m. risico op beschadiging in magazijn en grotere kans op aanwezigheid materiaal van dezelfde partij voor evt. bijbestellingen), in de vakantieperiode langer
- > bladen, achterwanden en smetplinten standaard verpakt in stevige houten kratten
- > spoelbak los meegeleverd
- > montagevoorschrift en onderhoudsadvies worden meegeleverd in de vorm van een bewaarkaart. De garantievoorwaarden vindt u op onze website.
- > restmateriaal van uitsparingen wordt nooit mee- of nageleverd
- > bij aflevering zorgen voor fysiek geschikte tilhulp, deugdelijke opslagmogelijkheid en vrije loopruimte
- > aflevering op montageadres uitsluitend op aanvraag (zelf transport naar kelders en verdiepingen regelen!)
- > bezorging en montage van uitzonderlijk zware en/of onhandelbare bladdelen uitsluitend op basis van nacalculatie
- > let op: i.v.m. het risico op breuk kan het bij grote uitsparingen voorkomen dat een deel van de uitsparing nog in het blad zit. Houdt u hier a.u.b. rekening mee, zeker wanneer de consument zelf het blad plaatst

Bestelling goed controleren! Na ondertekening van de vrachtbrief kunnen beschadigingen niet meer gereclameerd worden.

## Inmeting en plaatsing

> zie hoofdstuk 'Diensten en service'.

## Onderhoud

### Dagelijks onderhoud

Neem uw blad dagelijks af met een keukendoekje en een schoon sopje van wat afwasmiddel. Spoel altijd goed na met lauwwarm water en maak uw blad droog met een schone, droge theedoek of keukenpapier. Hierdoor worden resterend vuil en eventuele zeep- en waterresten geabsorbeerd.

Voor een optimaal resultaat kiest u voor de Evora Care Kit. De Evora Daily Cleaner is voor het dagelijks onderhoud. Spuit de Daily cleaner op het blad en laat deze 2-3 minuten inwerken. Afnemen met een vochtige doek en maak het blad droog met een schone, droge theedoek of keukenpapier.

### Periodiek onderhoud

Om gemakkelijk hardnekkig vuil en gebruikssporen te verwijderen kunt u ook Evora Intensive Cleaner gebruiken, een speciale reiniger voor stenen werkbladen. Breng de Intensive Cleaner onverdund of verdund 1:5 aan met een niet-krassende melaminespons. 5-10 minuten laten inwerken en afnemen met een vochtige doek en maak het blad droog met een schone, droge theedoek of keukenpapier. Spoel wel altijd goed na met lauwwarm water en maak uw blad droog met een schone, droge theedoek of keukenpapier.

### Heeft het blad een mat (Antique, Honed, Lapato, Riverwashed) oppervlak?

Bij een mat (gezoet) oppervlak zijn vetvlekken en vingerafdrukken sneller te zien. Neem uw blad wat vaker af met de Daily Cleaner of een schoon sopje van wat afwasmiddel. Spoel altijd goed na met lauwwarm water en maak uw blad droog met een schone, droge theedoek of keukenpapier.

### Specifieke vlekken verwijderen

**Vet, koffie/thee of rode wijn** (glimmende of bruine vlekken)

Laat de Evora Intensive Cleaner even inwerken totdat het vuil begint te reageren. Dan behandelen met een melaminespons. Maak deze licht vochtig en knijp deze dan uit voor voldoende wrijving. Spoel altijd goed na met lauwwarm water en maak uw blad droog met een schone, droge theedoek of keukenpapier.

**Kalkvlekken** (doffe witte of bruine vlekken)

Laat de Intensive Cleaner even inwerken. Dan behandelen met een melaminespons. Maak deze licht vochtig en knijp deze dan uit voor voldoende wrijving. Spoel altijd goed na met lauwwarm water en maak uw blad droog met een schone, droge theedoek of keukenpapier. Bij hardnekkige kalk kan gebruik gemaakt worden van een Sanitair reiniger ([www.dekkerzevenhuizen.nl/shop](http://www.dekkerzevenhuizen.nl/shop)). Voor Graniet kan ook een schoonmaakzijn gebruikt worden. Laat dit niet te lang inwerken. Pas hier goed op dat schoonmaakzijn niet in contact kan komen met marmer of hardsteen.

Let op: Bij marmer en (Belgisch) hardsteen NOOIT zure vloeistoffen en agressieve reinigingsmiddelen gebruiken. Ze beschadigen het oppervlak.

### Inkt, verf of nicotine

Verwijder de ingetrokken vlekken van inkt, verf, nicotine of viltstift in eerste instantie met de Intensive Cleaner onverdund. Laat dit 5 minuten inwerken.

Dan behandelen met een melaminespons. Maak deze licht vochtig en knijp deze dan uit voor voldoende wrijving. Wanneer dit onvoldoende resultaat geeft, kunt u ook gebruik maken van wasbenzine of terpentijn (Let op dat dit niet op het blad blijft liggen. Dit kan de impregner aantasten). Spoel altijd goed na met lauwwarm water en maak uw blad droog met een schone, droge theedoek of keukenpapier.

### Hardnekkige vlekken verwijderen

Vooraf grove vuilresten met een vochtige doek afvegen of opzuigen. Breng de Intensive Cleaner aan met een doek en verdeel de reiniger gelijkmatig over het oppervlak. Laat de reiniger kort inwerken. Spoel altijd goed na met lauwwarm water en maak uw blad droog met een schone, droge theedoek of keukenpapier. Zijn de vlekken, kringen of metaalstrepen wel minder geworden, maar nog niet helemaal weg? Herhaal dit proces dan nog een keer. Deze behandeling is niet voor het dagelijks onderhoud van uw blad!

Let op: gebruik NOOIT harde schuurmiddelen zoals staalwol, schuurpapier of diamant. Ze kunnen het bladoppervlak permanent beschadigen!

## Tips

- > Vloeistoffen nooit laten opdrogen. Laat vetten of voedingsmiddelen niet onnodig lang op het blad liggen.
- > Gebruik NOOIT agressieve reinigingsmiddelen zoals verfabijt, kwast-, metaal- of ovenreinigers, chloor, gootsteenontstoppers of andere chemische middelen!

## Meer informatie!

Wilt u meer informatie en schoonmaaktips of lezen over speciale aanbiedingen van professionele cleaners? Kijk dan op: [www.dekkerzevenhuizen.nl/onderhoud](http://www.dekkerzevenhuizen.nl/onderhoud)

## Evora Care Kit

artikelnummer: 290132

Een reiniger voor periodiek onderhoud. Verwijdert gemakkelijk vuil en gebruikssporen van het Evora werkblad.

Evora Care kit bestaat uit een dagelijkse reiniger (500ml) en een intensieve reiniger (250ml).

[www.dekkerzevenhuizen.nl/shop](http://www.dekkerzevenhuizen.nl/shop)

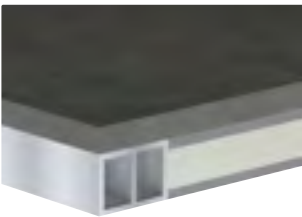

Werkblad Evora Compact Granite Platinum Grey (P)

Easy		bestelnr.	excl. btw	incl. btw
	Bladen t/m	300 mm breed	per m <sup>1</sup> GR12-0-030	150,00 <b>181,50</b>
	Bladen t/m	600 mm breed	per m <sup>1</sup> GR12-0-060	226,00 <b>273,46</b>
	Bladen t/m	650 mm breed	per m <sup>1</sup> GR12-0-065	243,00 <b>294,03</b>
	Bladen t/m	700 mm breed	per m <sup>1</sup> GR12-0-070	298,00 <b>360,58</b>
	Bladen t/m	800 mm breed	per m <sup>1</sup> GR12-0-080	342,00 <b>413,82</b>
	Bladen t/m	900 mm breed	per m <sup>1</sup> GR12-0-090	405,00 <b>490,05</b>
	Bladen t/m	1000 mm breed	per m <sup>1</sup> GR12-0-100	445,00 <b>538,45</b>
	Bladen t/m	1100 mm breed	per m <sup>1</sup> GR12-0-110	493,00 <b>596,53</b>
	Bladen t/m	1200 mm breed	per m <sup>1</sup> GR12-0-120	560,00 <b>677,60</b>
Bladen t/m	1350 mm breed	per m <sup>1</sup> GR12-0-135	601,00 <b>727,21</b>	

12 mm graniet (volledig onderlijmd) zonder randafwerking



Smart		bestelnr.	excl. btw	incl. btw
	Bladen t/m	300 mm breed	per m <sup>1</sup> GR12-9-030	175,00 <b>211,75</b>
	Bladen t/m	600 mm breed	per m <sup>1</sup> GR12-9-060	279,00 <b>337,59</b>
	Bladen t/m	650 mm breed	per m <sup>1</sup> GR12-9-065	302,00 <b>365,42</b>
	Bladen t/m	700 mm breed	per m <sup>1</sup> GR12-9-070	361,00 <b>436,81</b>
	Bladen t/m	800 mm breed	per m <sup>1</sup> GR12-9-080	412,00 <b>498,52</b>
	Bladen t/m	900 mm breed	per m <sup>1</sup> GR12-9-090	472,00 <b>571,12</b>
	Bladen t/m	1000 mm breed	per m <sup>1</sup> GR12-9-100	526,00 <b>636,46</b>
	Bladen t/m	1100 mm breed	per m <sup>1</sup> GR12-9-110	575,00 <b>695,75</b>
	Bladen t/m	1200 mm breed	per m <sup>1</sup> GR12-9-120	635,00 <b>768,35</b>
Bladen t/m	1350 mm breed	per m <sup>1</sup> GR12-9-135	688,00 <b>832,48</b>	

12 mm graniet (volledig onderlijmd) zonder randafwerking









Classic		bestelnr.	excl. btw	incl. btw
	Bladen t/m	300 mm breed	per m <sup>1</sup> GR12-1-030	196,00 <b>237,16</b>
	Bladen t/m	600 mm breed	per m <sup>1</sup> GR12-1-060	358,00 <b>433,18</b>
	Bladen t/m	650 mm breed	per m <sup>1</sup> GR12-1-065	382,00 <b>462,22</b>
	Bladen t/m	700 mm breed	per m <sup>1</sup> GR12-1-070	438,00 <b>529,98</b>
	Bladen t/m	800 mm breed	per m <sup>1</sup> GR12-1-080	498,00 <b>602,58</b>
	Bladen t/m	900 mm breed	per m <sup>1</sup> GR12-1-090	558,00 <b>675,18</b>
	Bladen t/m	1000 mm breed	per m <sup>1</sup> GR12-1-100	619,00 <b>748,99</b>
	Bladen t/m	1100 mm breed	per m <sup>1</sup> GR12-1-110	679,00 <b>821,59</b>
	Bladen t/m	1200 mm breed	per m <sup>1</sup> GR12-1-120	740,00 <b>895,40</b>
Bladen t/m	1350 mm breed	per m <sup>1</sup> GR12-1-135	808,00 <b>977,68</b>	

12 mm graniet (volledig onderlijmd) zonder randafwerking

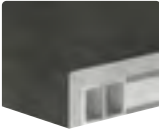
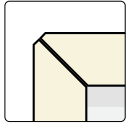





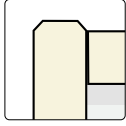

Hoekverbindingen		bestelnr.	excl. btw	incl. btw
Hoekverbinding 1	(haakse koppeling)	 per stuk	GR12-HV1	55,00 <b>66,55</b>
Hoekverbinding 2	(verstekkoppeling)	 per stuk	GR12-HV2	128,00 <b>154,88</b>
Hoekverbinding 3	(schuin hoekdeel met verstekkoppeling)	 per stuk	GR12-x-HV3-105	877,00 <b>1.061,17</b>
Hoekverbinding 3a	(schuin hoekdeel met haakse koppeling)	 per stuk	GR12-x-HV3A-105	877,00 <b>1.061,17</b>
Hoekverbinding 4	(vol hoekdeel met verstekkoppeling)	 per stuk	GR12-x-HV4-105	1.034,00 <b>1.251,14</b>
Hoekverbinding 4a	(vol hoekdeel met verstekkoppeling)	 per stuk	GR12-x-HV4A-105	1.034,00 <b>1.251,14</b>

\* 'x' vervangen door conditiegroepnummer (0, 9 of 1)







Randafwerking verstek		bestelnr.	€ excl. btw	€ incl. btw	
 	VF03	 per m <sup>1</sup>	GR12-VF03	106,00	<b>128,26</b>
	VF04	 per m <sup>1</sup>	GR12-VF04	130,00	<b>157,30</b>
	VF06	 per m <sup>1</sup>	GR12-VF06	165,00	<b>199,65</b>
	VF08	 per m <sup>1</sup>	GR12-VF08	202,00	<b>244,42</b>
	VF10	 per m <sup>1</sup>	GR12-VF10	234,00	<b>283,14</b>

Verstekrand 30 t/m 100 mm met facet

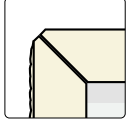
Randafwerking waterkering					
 	FW03	 per m <sup>1</sup>	GR12-FW03	106,00	<b>128,26</b>
	FW04	 per m <sup>1</sup>	GR12-FW04	130,00	<b>157,30</b>
	FW06	 per m <sup>1</sup>	GR12-FW06	165,00	<b>199,65</b>
	FW08	 per m <sup>1</sup>	GR12-FW08	202,00	<b>244,42</b>
	FW10	 per m <sup>1</sup>	GR12-FW10	234,00	<b>283,14</b>

Waterkering 32 t/m 102 mm met facet

7

Randafwerking gefrijnd					
 	FR03	 per m <sup>1</sup>	GR12-FR03	224,00	<b>271,04</b>
	FR04	 per m <sup>1</sup>	GR12-FR04	248,00	<b>300,08</b>
	FR06	 per m <sup>1</sup>	GR12-FR06	284,00	<b>343,64</b>
	FR08	 per m <sup>1</sup>	GR12-FR08	320,00	<b>387,20</b>
	FR10	 per m <sup>1</sup>	GR12-FR10	352,00	<b>425,92</b>

Gefrijnde rand 30 t/m 100 mm

Uitsparingen		bestelnr.	€ excl. btw	€ incl. btw
Uitsparing opbouw kookplaat tot 600 mm breed		per stuk GR12-KOOK-OP1	154,00	<b>186,34</b>
Uitsparing opbouw kookplaat groter dan 600 mm breed		per stuk GR12-KOOK-OP2	201,00	<b>243,21</b>
Uitsparing geïntegreerde kookplaat (technische tekening sturen a.u.b.)		per stuk GR12-UIT-KOOK-I	387,00	<b>468,27</b>
Uitsparing t.b.v. vorkkoppeling type A (2x berekenen), max. 20 x 450 mm		per stuk GR12-KOOK-OP	100,50	<b>121,61</b>
Uitsparing geïntegreerde powerport/bedieningspaneel Selsiuz/Gessi/Osiris (max. 200 x 200 mm)		per stuk GR-UITVKKL	204,00	<b>246,84</b>
Uitsparing geïntegreerde spoelbak max. 450 x 450 mm		per stuk GR-UITVK	263,00	<b>318,23</b>
Uitsparing geïntegreerde spoelbak vanaf 450 x 450 mm		per stuk GR-UITVKGR	348,00	<b>421,08</b>
Uitsparing onderbouw spoelbak max. 450 x 450 mm		per stuk GR-ONDVK	457,00	<b>552,97</b>
Uitsparing onderbouw spoelbak vanaf 450 x 450 mm		per stuk GR-ONDVKGR	571,00	<b>690,91</b>
Toeslag spoelbakken buiten collectie (.....= artikelnummer baksparring)		per stuk .....B	100,00	<b>121,00</b>
Kraangat in blad (diameter opgeven)		per stuk GR12-KRG	42,00	<b>50,82</b>
Kraangat in spoelbak (diameter opgeven)		per stuk GR12-KRG035	24,50	<b>29,65</b>
Uitsparing opbouw powerport/-stopcontact (Ø 70-120 mm)		per stuk GR12-KPL-ROND	123,00	<b>148,83</b>

Let op! (vlakbouw) kookplaten en spoelbakken met een gewicht ≥ 20 kg dienen extra ondersteund te worden. Gebruik hiervoor onze ondersteuningsset.

Extra bewerkingen				
Schuine zijde zonder randafwerking (met randafwerking vanaf 50 x 50 mm).		per stuk GR12-S	79,00	<b>95,59</b>
Afgeronde hoek tot radius 300 mm, zonder randafwerking		per stuk GR12-R30	180,00	<b>217,80</b>
Afgeronde hoek vanaf radius 300 mm, zonder randafwerking		per stuk GR12-R31	331,00	<b>400,51</b>
Hoekuitsparing zonder randafwerking (twee zijden)		per stuk GR12-KOL-A	90,00	<b>108,90</b>
Kolomuitsparing zonder randafwerking (drie zijden)		per stuk GR12-KOL3-A	117,00	<b>141,57</b>
Extra versteviging i.v.m. vrijhangende delen vanaf VF03		per m <sup>2</sup> GR12-ONDZ-VERST	362,00	<b>438,02</b>
Cascade A (1000 mm lengte)		per stuk GR-CASCADE	1.471,00	<b>1.779,91</b>
Cascade B (1500 mm lengte)		per stuk GR-CASCADE2	1.634,00	<b>1.977,14</b>
Afdruipgroeven A (4 st. 400 mm)		per stuk GR-AFD4-400	338,00	<b>408,98</b>
Afdruipgroeven B (4 st. 500 mm)		per stuk GR-AFD4-500	447,00	<b>540,87</b>

Een randafwerking aan een bewerking altijd apart berekenen!

Onderhoudsset				
Evora Care Kit*		per stuk 290132	27,27	<b>33,00</b>



De Evora Care Kit is een reiniger voor periodiek onderhoud. Verwijdert gemakkelijk vuil en gebruikssporen van het Evora werkblad.

\* standaard meegeleverd en berekend bij iedere order



Easy 12 mm dik (zonder randafwerking)			bestelnr.	€ excl. btw	€ incl. btw
Achterwanden t/m	50 mm hoog (max. afmeting is 2000 mm)		per m <sup>1</sup> GR12AW-0-005	30,00	<b>36,30</b>
Achterwanden t/m	100 mm hoog (max. afmeting is 2400 mm)		per m <sup>1</sup> GR12AW-0-010	47,00	<b>56,87</b>
Achterwanden t/m	200 mm hoog (max. afmeting is 2800 mm)		per m <sup>1</sup> GR12AW-0-020	92,00	<b>111,32</b>
Achterwanden t/m	300 mm hoog		per m <sup>1</sup> GR12AW-0-030	150,00	<b>181,50</b>
Achterwanden t/m	400 mm hoog		per m <sup>1</sup> GR12AW-0-040	174,00	<b>210,54</b>
Achterwanden t/m	500 mm hoog		per m <sup>1</sup> GR12AW-0-050	195,00	<b>235,95</b>
Achterwanden t/m	600 mm hoog		per m <sup>1</sup> GR12AW-0-060	226,00	<b>273,46</b>
Achterwanden t/m	700 mm hoog		per m <sup>1</sup> GR12AW-0-070	298,00	<b>360,58</b>
Achterwanden t/m	800 mm hoog		per m <sup>1</sup> GR12AW-0-080	342,00	<b>413,82</b>
Achterwanden t/m	900 mm hoog		per m <sup>1</sup> GR12AW-0-090	405,00	<b>490,05</b>
Achterwanden t/m	1000 mm hoog		per m <sup>1</sup> GR12AW-0-100	445,00	<b>538,45</b>
Achterwanden t/m	1100 mm hoog		per m <sup>1</sup> GR12AW-0-110	493,00	<b>596,53</b>
Achterwanden t/m	1200 mm hoog		per m <sup>1</sup> GR12AW-0-120	560,00	<b>677,60</b>
Achterwanden t/m	1350 mm hoog		per m <sup>1</sup> GR12AW-0-135	601,00	<b>727,21</b>

7

Smart 12 mm dik (zonder randafwerking)					
Achterwanden t/m	50 mm hoog (max. afmeting is 2000 mm)		per m <sup>1</sup> GR12AW-9-005	36,00	<b>43,56</b>
Achterwanden t/m	100 mm hoog (max. afmeting is 2400 mm)		per m <sup>1</sup> GR12AW-9-010	53,00	<b>64,13</b>
Achterwanden t/m	200 mm hoog (max. afmeting is 2800 mm)		per m <sup>1</sup> GR12AW-9-020	104,00	<b>125,84</b>
Achterwanden t/m	300 mm hoog		per m <sup>1</sup> GR12AW-9-030	175,00	<b>211,75</b>
Achterwanden t/m	400 mm hoog		per m <sup>1</sup> GR12AW-9-040	207,00	<b>250,47</b>
Achterwanden t/m	500 mm hoog		per m <sup>1</sup> GR12AW-9-050	245,00	<b>296,45</b>
Achterwanden t/m	600 mm hoog		per m <sup>1</sup> GR12AW-9-060	279,00	<b>337,59</b>
Achterwanden t/m	700 mm hoog		per m <sup>1</sup> GR12AW-9-070	361,00	<b>436,81</b>
Achterwanden t/m	800 mm hoog		per m <sup>1</sup> GR12AW-9-080	412,00	<b>498,52</b>
Achterwanden t/m	900 mm hoog		per m <sup>1</sup> GR12AW-9-090	472,00	<b>571,12</b>
Achterwanden t/m	1000 mm hoog		per m <sup>1</sup> GR12AW-9-100	526,00	<b>636,46</b>
Achterwanden t/m	1100 mm hoog		per m <sup>1</sup> GR12AW-9-110	575,00	<b>695,75</b>
Achterwanden t/m	1200 mm hoog		per m <sup>1</sup> GR12AW-9-120	635,00	<b>768,35</b>
Achterwanden t/m	1350 mm hoog		per m <sup>1</sup> GR12AW-9-135	688,00	<b>832,48</b>

Classic 12 mm dik (zonder randafwerking)					
Achterwanden t/m	50 mm hoog (max. afmeting is 2000 mm)		per m <sup>1</sup> GR12AW-1-005	42,00	<b>50,82</b>
Achterwanden t/m	100 mm hoog (max. afmeting is 2400 mm)		per m <sup>1</sup> GR12AW-1-010	60,00	<b>72,60</b>
Achterwanden t/m	200 mm hoog (max. afmeting is 2800 mm)		per m <sup>1</sup> GR12AW-1-020	122,00	<b>147,62</b>
Achterwanden t/m	300 mm hoog		per m <sup>1</sup> GR12AW-1-030	196,00	<b>237,16</b>
Achterwanden t/m	400 mm hoog		per m <sup>1</sup> GR12AW-1-040	242,00	<b>292,82</b>
Achterwanden t/m	500 mm hoog		per m <sup>1</sup> GR12AW-1-050	296,00	<b>358,16</b>
Achterwanden t/m	600 mm hoog		per m <sup>1</sup> GR12AW-1-060	358,00	<b>433,18</b>
Achterwanden t/m	700 mm hoog		per m <sup>1</sup> GR12AW-1-070	438,00	<b>529,98</b>
Achterwanden t/m	800 mm hoog		per m <sup>1</sup> GR12AW-1-080	498,00	<b>602,58</b>
Achterwanden t/m	900 mm hoog		per m <sup>1</sup> GR12AW-1-090	558,00	<b>675,18</b>
Achterwanden t/m	1000 mm hoog		per m <sup>1</sup> GR12AW-1-100	619,00	<b>748,99</b>
Achterwanden t/m	1100 mm hoog		per m <sup>1</sup> GR12AW-1-110	679,00	<b>821,59</b>
Achterwanden t/m	1200 mm hoog		per m <sup>1</sup> GR12AW-1-120	740,00	<b>895,40</b>
Achterwanden t/m	1350 mm hoog		per m <sup>1</sup> GR12AW-1-135	808,00	<b>977,68</b>



Afwerking		bestelnr.	€ excl. btw	€ incl. btw
Zichtzijde polijsten enkel facet (1F)		per m <sup>1</sup> GR12AW-1F	40,00	<b>48,40</b>
Zichtzijde polijsten dubbel facet (2F)		per m <sup>1</sup> GR12AW-2F	45,00	<b>54,45</b>
Verstek 45 graden zagen aan kopse kant		per m <sup>1</sup> GR12AW-I22	76,00	<b>91,96</b>
60 mm onderzijde gepolijst, voorzijde dubbel facet (2F)		per m <sup>1</sup> GR12AW-2FPO	116,00	<b>140,36</b>
Onderzijde volledig gepolijst		per m <sup>2</sup> GR12AW-ONDZ-POL	930,00	<b>1.125,30</b>

Uitsparingen				
Uitsparingen stopcontacten (rond 70 mm)		per stuk GR12AW-KRG070	62,00	<b>75,02</b>
Afwijkende uitsparing (kleiner dan 490 x 450 mm)		per stuk GR12AW-KOOK-OP	100,50	<b>121,61</b>
Uitsparing voor waterkering		per stuk GR12AW-WK	31,00	<b>37,51</b>

Extra bewerkingen				
Schuine zijde zonder randafwerking		per stuk GR12AW-S-A	79,00	<b>95,59</b>
Afgeronde hoek tot radius 300 mm, zonder randafwerking		per stuk GR12AW-R30	180,00	<b>217,80</b>
Afgeronde hoek vanaf radius 300 mm, zonder randafwerking		per stuk GR12AW-R31	331,00	<b>400,51</b>
Hoekuitsparing zonder randafwerking (twee zijden)		per stuk GR12AW-KOLOM	90,00	<b>108,90</b>
Kolomuitsparing zonder randafwerking (drie zijden)		per stuk GR12AW-KOLOM3	117,00	<b>141,57</b>

Een randafwerking aan een bewerking altijd apart berekenen!



Stollenwand type A half vrijstaand				
	Stollenwanden t/m 300 mm diep	per m <sup>1</sup> GRSTOL-A-030	670,00	<b>810,70</b>
	Stollenwanden t/m 650 mm diep	per m <sup>1</sup> GRSTOL-A-065	931,00	<b>1.126,51</b>
	Stollenwanden t/m 900 mm diep	per m <sup>1</sup> GRSTOL-A-090	1.117,00	<b>1.351,57</b>
	Stollenwanden t/m 1200 mm diep	per m <sup>1</sup> GRSTOL-A-120	1.297,00	<b>1.569,37</b>
	Stollenwanden t/m 1500 mm diep	per m <sup>1</sup> GRSTOL-A-150	1.618,00	<b>1.957,78</b>

Stollenwand breedte 30 t/m 100 mm

Stollenwand type B volledig vrijstaand				
	Stollenwanden t/m 300 mm diep	per m <sup>1</sup> GRSTOL-B-030	899,00	<b>1.087,79</b>
	Stollenwanden t/m 650 mm diep	per m <sup>1</sup> GRSTOL-B-065	1.161,00	<b>1.404,81</b>
	Stollenwanden t/m 900 mm diep	per m <sup>1</sup> GRSTOL-B-090	1.525,00	<b>1.845,25</b>
	Stollenwanden t/m 1200 mm diep	per m <sup>1</sup> GRSTOL-B-120	1.928,00	<b>2.332,88</b>
	Stollenwanden t/m 1500 mm diep	per m <sup>1</sup> GRSTOL-B-150	2.261,00	<b>2.735,81</b>

Stollenwand breedte 30 t/m 100 mm

- > De voor- en achterzijde zijn standaard afgewerkt. De stol is dus in combinatie met onderkasten zowel vrijstaand als tegen de muur te gebruiken.
- > De zichtbare delen aan de kastzijde zoals bij plint en deur zijn afgewerkt in graniet.
- > De niet zichtbare delen van type A aan de kastzijde zijn voorzien van hout zodat de stol eenvoudig tegen de kast aangeschroefd kan worden.
- > De zichtbare delen van type A worden aan de binnenzijde voor 140 mm omgezet.
- > De maattoleranties tussen blad, stol en kasten liggen zeer kritisch. Wij adviseren daarom 2 mm per zichtzijde overstek van het blad t.o.v. de stol.
- > Om aansluiting tussen stol en blad te garanderen, adviseren wij aan te geven aan welke zijde de stol zich bevindt.
- > Stollen die als ondersteuning dienen voor tafels zonder onderkasten zijn op aanvraag.
- > Berekenen per stol: afronden op 100 mm naar boven, minimumprijs 600 mm.

## Voordelen



Uitermate krasvast



Zuurbestendig



Onderhoudsvrij



Vlekbestendig



Chipgevoelig

## Iconen



Conditiegroep waaronder dit artikel valt. Sommige artikelen hebben een afwijkende korting, dit wordt apart vermeld.



Maximale lengtemaat



Maximale breedtemaat



Doorlopende aders mogelijk



Onregelmatig oppervlak



Geaderd patroon. Loopt niet standaard door bij overgangen van bladdelen



Groot kleurverloop in de plaat. Let op bij koppelnamen



In de kern van deze kleur komt ook de tekening en structuur van het oppervlak terug



Nieuwe kleur in de collectie

## Keurmerken



Greenguard



NSF



AMK

Voor toelichting zie voorwoord pagina 1.24 en 1.25



# EVORA CERAMICS

## **Inhoud**

- 8.3 Kleurenoverzicht
- 8.12 Productinformatie
- 8.16 Basismateriaal
- 8.17 Randafwerkingen
- 8.18 Uitsparingen en extra bewerkingen
- 8.19 Achterwanden, tegelplinten en vensterbanken
- 8.20 Bewerkingen en stollenwanden



Werkblad Evora Ceramics Breach

Easy		kleurstaal	volledige plaat
Kleur: <b>Belgian Fossil</b> Dikte: 6 mm Oppervlak: Honed Max. afmeting:  3200  1500			
Kleur: <b>Bottega Acero</b> Dikte: 6 mm Oppervlak: Honed Max. afmeting:  3200  1500			
Kleur: <b>Bottega Antracita</b> Dikte: 6 mm Oppervlak: Honed Max. afmeting:  3200  1500			
Kleur: <b>Bottega Caliza</b> Dikte: 6 mm Oppervlak: Honed Max. afmeting:  3200  1500			
Kleur: <b>Energy</b> Dikte: 6 mm Oppervlak: Riverwashed Max. afmeting:  3200  1500			
Kleur: <b>Flow</b> Dikte: 6 mm Oppervlak: Riverwashed Max. afmeting:  3200  1500			
Kleur: <b>Rocher Noir</b> Dikte: 6 mm Oppervlak: Honed Max. afmeting:  3200  1500 Bijzonderheden:			
Kleur: <b>Stucco Dark</b> Dikte: 6 mm Oppervlak: Honed Max. afmeting:  3200  1500 Bijzonderheden:			

Hoewel de foto's in dit hoofdstuk u een goed beeld geven van onze kleuren, kunnen deze in werkelijkheid enigszins afwijken. Raadpleeg altijd uw monsters.

## Easy

kleurstaal

volledige plaat

Kleur: **Stucco Light**

Dikte: 6 mm

Oppervlak: Honed

Max. afmeting:

Bijzonderheden:

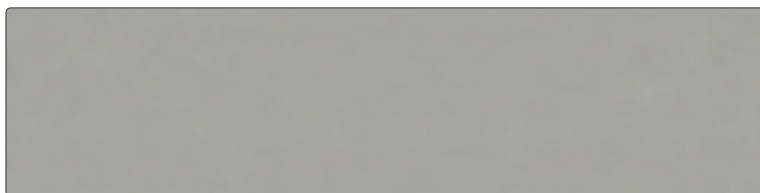
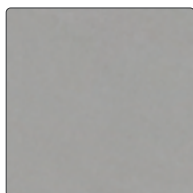

## Classic

kleurstaal

volledige plaat

Kleur: **Aria White**

Dikte: 6 mm

Oppervlak: Honed

Max. afmeting:

Bijzonderheden:

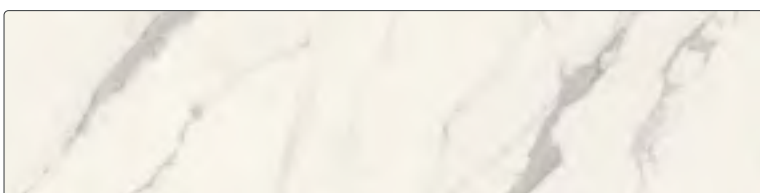
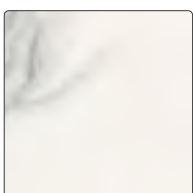

Kleur: **Black**

Dikte: 6 mm

Oppervlak: Honed

Max. afmeting:

Bijzonderheden:

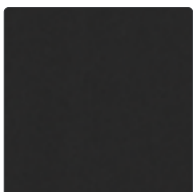

Kleur: **Force**

Dikte: 6 mm

Oppervlak: Honed

Max. afmeting:

Bijzonderheden:



Kleur: **Freeze**

Dikte: 6 mm

Oppervlak: Honed

Max. afmeting:

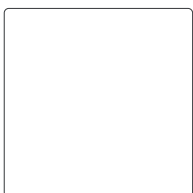

Kleur: **Glem White**

Dikte: 6 mm

Oppervlak: Honed

Max. afmeting:

Bijzonderheden:

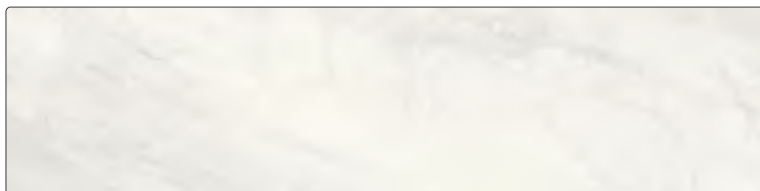
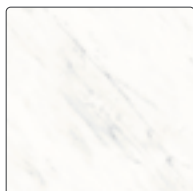

Kleur: **Lime Grey**

Dikte: 6 mm

Oppervlak: Honed

Max. afmeting:



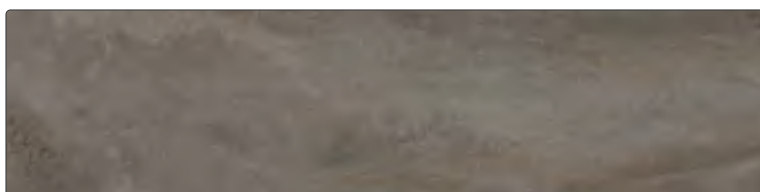
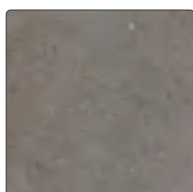





Bijzonderheden:



Hoewel de foto's in dit hoofdstuk u een goed beeld geven van onze kleuren, kunnen deze in werkelijkheid enigszins afwijken. Raadpleeg altijd uw monsters.

Classic		kleurstaal	volledige plaat
Kleur: <b>Markina Black</b> Dikte: 6 mm Oppervlak: Honed Max. afmeting: Bijzonderheden:			
Kleur: <b>Mercury</b> Dikte: 6 mm Oppervlak: Velvet Max. afmeting: Bijzonderheden:			
Kleur: <b>Moonstone</b> Dikte: 6 mm Oppervlak: Honed Max. afmeting: Bijzonderheden:			
Kleur: <b>Noble Black</b> Dikte: 6 mm Oppervlak: Honed Max. afmeting: Bijzonderheden:			
Kleur: <b>Rio Brown</b> Dikte: 6 mm Oppervlak: Honed Max. afmeting:			
Kleur: <b>Smokey Grey</b> Dikte: 6 mm Oppervlak: Honed Max. afmeting: Bijzonderheden:			
Kleur: <b>Soil</b> Dikte: 6 mm Oppervlak: Riverwashed Max. afmeting: Bijzonderheden:			
Kleur: <b>Spirit</b> Dikte: 6 mm Oppervlak: Honed Max. afmeting: Bijzonderheden:			

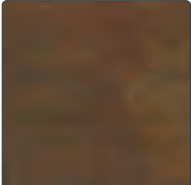
Hoewel de foto's in dit hoofdstuk u een goed beeld geven van onze kleuren, kunnen deze in werkelijkheid enigszins afwijken. Raadpleeg altijd uw monsters.

Classic		kleurstaal	volledige plaat
Kleur: <b>Nogota R</b> Dikte: 6 mm Oppervlak: Riverwashed Max. afmeting: 3200 x 1500			
Kleur: <b>Taron H</b> Dikte: 6 mm Oppervlak: Honed Max. afmeting: 3200 x 1500			
Kleur: <b>Virtual Black H</b> Dikte: 6 mm Oppervlak: Honed Max. afmeting: 3200 x 1500			
Kleur: <b>Virtual Brown H</b> Dikte: 6 mm Oppervlak: Honed Max. afmeting: 3200 x 1500			



Premium	kleurstaal	volledige plaat
<p>Kleur: <b>Astrodomus S</b></p> <p>Dikte: 6 mm</p> <p>Oppervlak: Silk</p> <p>Max. afmeting: 3200 x 1500</p> <p>Bijzonderheden: </p>		
<p>Kleur: <b>Blaze S</b></p> <p>Dikte: 6 mm</p> <p>Oppervlak: Silk</p> <p>Max. afmeting: 3200 x 1500</p> <p>Bijzonderheden: </p>		
<p>Kleur: <b>Breach H</b></p> <p>Dikte: 6 mm</p> <p>Oppervlak: Honed</p> <p>Max. afmeting: 3200 x 1500</p> <p>Bijzonderheden: </p>		
<p>Kleur: <b>Calacatta Green L</b></p> <p>Dikte: 6 mm</p> <p>Oppervlak: Lux</p> <p>Max. afmeting: 3190 x 1500</p> <p>Bijzonderheden: </p>		
<p>Kleur: <b>Fantasy H</b></p> <p>Dikte: 6 mm</p> <p>Oppervlak: Honed</p> <p>Max. afmeting: 3200 x 1500</p> <p>Bijzonderheden:  </p>		
<p>Kleur: <b>Glow S</b></p> <p>Dikte: 6 mm</p> <p>Oppervlak: Silk</p> <p>Max. afmeting: 3200 x 1500</p> <p>Bijzonderheden: </p>		
<p>Kleur: <b>Golding L</b></p> <p>Dikte: 6 mm</p> <p>Oppervlak: Lux</p> <p>Max. afmeting: 3190 x 1500</p> <p>Bijzonderheden: </p>		
<p>Kleur: <b>Hyperion L</b></p> <p>Dikte: 6 mm</p> <p>Oppervlak: Lux</p> <p>Max. afmeting: 3190 x 1500</p> <p>Bijzonderheden: </p> <p>Kleur uitlopend Q1 2024</p>		

Hoewel de foto's in dit hoofdstuk u een goed beeld geven van onze kleuren, kunnen deze in werkelijkheid enigszins afwijken. Raadpleeg altijd uw monsters.

**Premium**

kleurstaal

volledige plaat

Kleur: **Lush White L**  
 Dikte: 6 mm  
 Oppervlak: Lux  
 Max. afmeting: 3190 x 1500  
 Bijzonderheden:

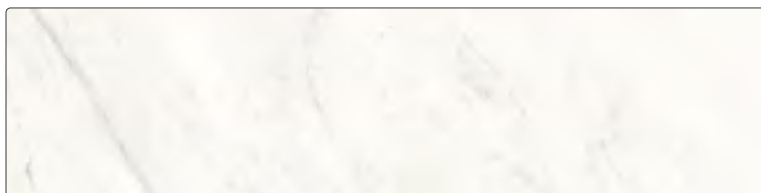

Kleur: **Mulan L**  
 Dikte: 6 mm  
 Oppervlak: Lux  
 Max. afmeting: 3190 x 1500  
 Bijzonderheden:

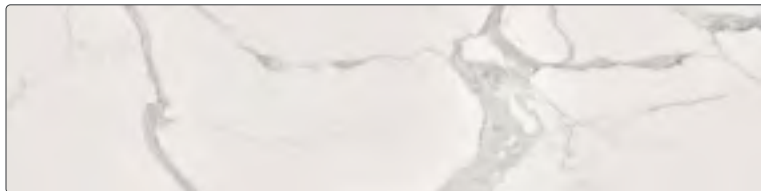
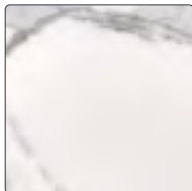

Kleur: **Proteus S**  
 Dikte: 6 mm  
 Oppervlak: Silk  
 Max. afmeting: 3200 x 1500  
 Bijzonderheden:

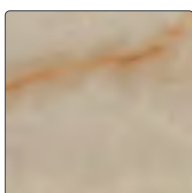

8

Kleur: **Spectacle L**  
 Dikte: 6 mm  
 Oppervlak: Lux  
 Max. afmeting: 3190 x 1500  
 Bijzonderheden:



Kleur: **Verde Alpi L**  
 Dikte: 6 mm  
 Oppervlak: Lux  
 Max. afmeting: 3190 x 1500  
 Bijzonderheden:



Hoewel de foto's in dit hoofdstuk u een goed beeld geven van onze kleuren, kunnen deze in werkelijkheid enigszins afwijken. Raadpleeg altijd uw monsters.









Werkblad Evora Ceramics Mercury (V)

Kleur	dikte	oppervlaktestructuur	maximale afmeting	bijzonderheden
<b>Easy</b>				
Belgian Fossil	6 mm	- Honed	3200 x 1500 mm	
Bottega Acero	6 mm	- Honed	3000 x 1500 mm	
Bottega Antracita	6 mm	- Honed	3000 x 1500 mm	
Bottega Caliza	6 mm	- Honed	3000 x 1500 mm	
Energy	6 mm	- Riverwashed	3200 x 1500 mm	
Flow	6 mm	- Riverwashed	3200 x 1500 mm	
Rocher Noir	6 mm	- Honed	3200 x 1500 mm	
Stucco Dark	6 mm	- Honed	3200 x 1500 mm	
Stucco Light	6 mm	- Honed	3200 x 1500 mm	
<b>Classic</b>				
Aria White	6 mm	- Honed	3000 x 1500 mm	
Black	6 mm	- Honed	3200 x 1500 mm	
Force	6 mm	- Honed	3200 x 1500 mm	
Freeze	6 mm	- Honed	3200 x 1500 mm	
Glem White	6 mm	- Honed	3000 x 1500 mm	
Lime Grey	6 mm	- Honed	3200 x 1500 mm	
Markina Black	6 mm	- Honed	3200 x 1500 mm	
Mercury	6 mm	- Velvet	3200 x 1500 mm	
Moonstone	6 mm	- Honed	3200 x 1500 mm	
Noble Black	6 mm	- Honed	3200 x 1500 mm	
Nogota	6 mm	- Riverwashed	3200 x 1500 mm	
Rio Brown	6 mm	- Honed	3200 x 1500 mm	Facetkleur wijkt meer dan gemiddeld af van oppervlakte kleur
Smokey Grey	6 mm	- Honed	3200 x 1500 mm	
Soil	6 mm	- Riverwashed	3200 x 1500 mm	
Spirit	6 mm	- Honed	3200 x 1500 mm	
Taron	6 mm	- Honed	3200 x 1500 mm	Facetkleur wijkt meer dan gemiddeld af van oppervlakte kleur
Virtual Black	6 mm	- Honed	3200 x 1500 mm	
Virtual Brown	6 mm	- Honed	3200 x 1500 mm	
<b>Premium</b>				
Astrodomus	6 mm	- Silk	3200 x 1500 mm	
Blaze	6 mm	- Silk	3200 x 1500 mm	
Breach	6 mm	- Honed	3200 x 1500 mm	
Calacatta Green	6 mm	- Lux	3190 x 1500 mm	
Fantasy	6 mm	- Honed	3200 x 1500 mm	
Glow	6 mm	- Silk	3200 x 1500 mm	
Golding	6 mm	- Lux	3200 x 1500 mm	
Hyperion	6 mm	- Lux	3190 x 1500 mm	UITLOPEND Q1 2024
Lush White	6 mm	- Lux	3000 x 1500 mm	
Mulan	6 mm	- Lux	3190 x 1500 mm	
Proteus	6 mm	- Silk	3200 x 1500 mm	
Spectacle	6 mm	- Lux	3190 x 1500 mm	
Verde Alpi	6 mm	- Lux	3190 x 1500 mm	

LET OP: Deze kleuren worden standaard bemonsterd.

Behalve de kleuren in het kleurenoverzicht kan Dekker Zevenhuizen vaak ook andere (in Nederland) gangbare kleuren leveren. Informeer hiervoor bij uw vaste contactpersoon. Dekker heeft geen invloed op kleur, tekening en gebruiksgemak van deze materialen. Bladen buiten de collectie worden per commissie besteld. Annuleren is niet mogelijk. Houdt u 2 weken extra levertijd aan.

## Uitleg iconen

-  In de kern van deze kleuren komt ook de tekening en de structuur van het oppervlakte terug
-  Doorlopende aders mogelijk
-  Onregelmatig oppervlak
-  Geaderd patroon, loopt standaard niet door bij overgangen van bladdelen. Wel in de randafwerking.
-  Groot kleurverloop in de plaat, van donker naar licht of een ader. Dit is op een monsterstuk niet goed zichtbaar. Met name bij koppelverbindingen kan een groot contrast of kleurverschil ontstaan. Vermeldt dit altijd tijdens het verkoopgesprek.
-  Nieuwe kleur in de collectie
- H** Honed: gezoet oppervlak met een matte uitstraling. Vet en vingerafdrukken zijn eerder zichtbaar.
- L** Lux: verglaasd oppervlak met een hoogglans uitstraling
- R** Riverwashed: ruw oppervlak met een grove uitstraling. Vet en vingerafdrukken zijn eerder zichtbaar. Het ruwe oppervlak vraagt om een intensieve en regelmatige aanpak met schoonmaken.
- S** Silk: gepolijst oppervlak met een zijdeglans uitstraling
- V** Velvet: matte uitstraling met het onderhoudsgemak van een gepolijst blad. Bij donkere kleuren zullen vet en vingerafdrukken wel eerder zichtbaar zijn dan bij gepolijst.

## Uitlopende kleuren 2023 (leverbaar zolang de voorraad strekt)

Planetary  
Andromeda

## Uitlopende kleuren 2023 (Leverbaar in aanvullende collectie)

Boogie  
Desert Antracite  
Desert Grey  
Elegance

## Uitlopende kleuren 2024 (Leverbaar zolang de voorraad strekt)

Hyperion

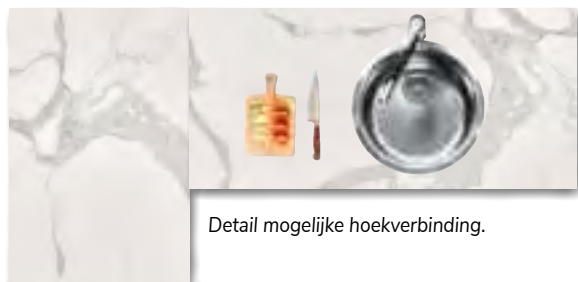

Detail mogelijke hoekverbinding.

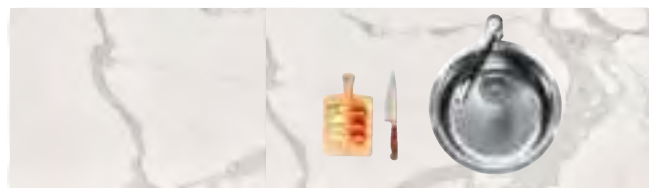

Detail mogelijke bladverbinding: bladtekening loopt niet standaard door.

## Materiaal

### Samenstelling

- > 100% natuurlijke mineralen (glas, kwarts, porselein)
- > Ultracompact geperst
- > Geen bindmiddelen en/of toevoegingen

### Onderlijming

Evora Ceramics wordt volledig onderlijmd met een sandwichpaneel van Hydropanel en PU schuim. Verstevigd met kokers van gerecycled kunststof.

### Productomschrijving

(max.) afmetingen: 3200 / 3190 x 1500 mm  
 dikte: 6 mm  
 gewicht: 17 kg/m<sup>2</sup> (op basis van een 40 mm opgedikt blad)

oppervlaktestructuur: **H** Honed/gezoet  
**L** Lux  
**R** Riverwashed  
**S** Silk  
**V** Velvet

toepassingen: maatwerkbladen, achterwanden, stollenwanden, vensterbanken en tegels

## Eigenschappen

### Voordelen

- > zeer hittebestendig: BP-saver voor achterwand niet nodig
- > uiterst krasbestendig
- > vlekbestendiger dan andere materialen (wel schoonmaken!)
- > hygiënisch en niet poreus: voedselresten trekken er niet in
- > onderhoudsarm
- > milieuvriendelijk
- > Pitt Cooking mogelijk

### Oppervlaktestructuren

- > Honed (H) is op een speciale wijze gepolijst met als resultaat een matte uitstraling. Hierdoor heeft het oppervlak andere eigenschappen dan gepolijst keramiek. Door het gezoete oppervlak zijn vingerafdrukken en vet eerder zichtbaar en toont de kleur in het gebruik minder egaal dan gepolijst keramiek
- > Lux (L) is een hoogglans uitstraling die bereikt wordt door een verglazing. Hierdoor zijn gebruikskrasjes eerder zichtbaar.
- > Riverwashed (R) de structuur is zowel voelbaar als

zichtbaar, wat voor een luxe uitstraling zorgt. Door de ruwe oppervlakte structuur vraagt het schoonmaken een intensieve en regelmatige aanpak.

- > Silk (S) is een gepolijst oppervlak met een zijdeglans uitstraling.
- > Velvet (V) heeft een matte uitstraling met het onderhoudsgemak van een gepolijst blad. Dit oppervlak bevat een lichte structuur.

### Aandachtspunten

- > keramiek is behoorlijk constant van kleur en structuur, maar door de natuurlijke basisstoffen zijn kleine kleurverschillen en onevenredigheden niet uit te sluiten. Veel voorkomende onevenredigheden (die overigens niet afdoen aan de kwaliteit) zijn bijvoorbeeld kleine putjes in de oppervlakte; airblows (luchtbelletjes) zijn kleine 'bultjes' op de plaat die voelbaar zijn, maar geen afbreuk doen aan de kwaliteit van het materiaal en zogenaamde hoogcontrast-contaminaties (bijvoorbeeld witte puntjes in een zwart materiaal, of omgekeerd). Verstekte kleurstalen kunnen derhalve alleen als indicatie worden gebruikt.
- > snijplanken gebruiken i.v.m. bot worden van messen
- > onderzetters gebruiken voor pannen rechtstreeks van de kookplaat (temperatuur kan meer dan 350°C zijn!): thermoshock kan haarscheuren veroorzaken (trekken vanzelf dicht maar kunnen zichtbaar blijven)
- > kleur- en/of structuurverschillen ten opzichte van aangeleverde monsters zijn niet uitgesloten en zijn geen reden tot afkeuring/reclamatie
- > keramiek is kwetsbaar voor breuk en beschadigingen, bijvoorbeeld bij punt- of stootbelasting. Draag werkbladen van keramiek daarom altijd verticaal, wees voorzichtig tijdens transport en montage, let op met het te strak aandraaien van kranen, stopcontacten of schroeven en het koppelen van bladen. Wees voorzichtig met zware/scherpe voorwerpen die mogelijk op het blad kunnen vallen. Eventuele schilfers die van een blad afspringen zijn helaas onherstelbaar.
- > de uitstekende rand boven de onderbouwspiegelbak in keramiek is stootgevoeliger dan bij andere bladmaterialen. Beschadigingen door bijvoorbeeld het stoten van pannen kunnen niet worden gereclameerd. We adviseren dan ook voor vlakbouw of TopZero spiegelbakken te kiezen.
- > bij toepassing van een Quooker, altijd een rozet gebruiken. Dit verdeelt de druk rondom het kraangat en zorgt voor een lager breukrisico.
- > de rand van de onderbouwuitparing bestaat uit twee lagen keramisch materiaal. Dit is strak afgewerkt, maar

de naad blijft enigszins zichtbaar

- > bij kleuren als Stucco light of Stucco dark zit een lichte glooiing in het oppervlak. Dit wordt door strijklicht geaccentueerd, dit is geen reden tot reclamatie.
- > bij sommige geaderde kleuren is het mogelijk de aders over verschillende bladdelen of over blad en achterwand/stol door te laten lopen. Meerprijs hiervoor is op aanvraag en afhankelijk van de opstelling.
- > ga nooit op het blad staan of zitten
- > voor garantiebepalingen en Algemene Voorwaarden zie: [www.dekkerzevenhuizen.nl/klantportaal](http://www.dekkerzevenhuizen.nl/klantportaal)

## Bestelling (zie pagina 1.12)

- > bij prijsberekening lengtematen naar boven afronden op 100 mm (min. 600 mm)
- > bij alle randafwerkingen is het blad standaard volledig opgedikt
- > (standaard)maattolerantie 3 mm (lengte, diepte, hoogte)
- > alle bladdelen gelijktijdig bestellen i.v.m. kleur- en structuurverschillen  
tussen batches (verschillen blijven dan tot een minimum beperkt, maar enig verschil m.n. bij achterwanden is onvermijdelijk); bij later inmeten plus-minusmaten doorgeven o.v.v. 'reserveren'. Bij na- of herleveringen is kleurverschil tussen delen onvermijdelijk en geen reden tot reclamatie. Gereserveerd materiaal (voor smetplinten) dient u binnen één maand na levering van het blad af te roepen (langere termijn eventueel in overleg)
- > bewerkingen en randafwerkingen apart berekenen
- > indien het blad als tafel gebruikt gaat worden of er tafelpoten als ondersteuning van het blad gemonteerd worden, geeft u dit dan op de order aan in verband met de benodigde onderlijming
- > uitsparingen 50 mm van de buitenkant van het bladdeel houden; min. afstand tussen uitsparingen 50 mm; min. hoeveelheid materiaal tussen uitsparing en koppeling 60 mm
- > aan alle zijden min. 2 mm overstek houden t.o.v. stollenwand
- > min. 2 mm ruimte houden tussen muren en kasten (i.v.m. de mogelijkheid van uitzetten)
- > Het bladdeel kan vanaf een randhoogte van 30 mm (VF03) versterkt worden waarmee het doorhangen wordt geminimaliseerd (tot 3 mm doorhangen valt binnen de tolerantie) en het direct strak/netjes is afgewerkt aan de onderzijde. Op de keukentekening dient aangegeven te worden welk deel vrijhangend is en waar de steun vanuit de keuken ophoudt. Iedere

situatie is uniek, maar hou als algemene stelregel aan dat voor ieder vrijhangend deel minimaal een 2x zo groot deel aan extra versterking op de keuken moet liggen (gemiddelde berekeningsfactor is 1,7). Indien het ontwerp grotere overspanningen laat zien, er een uitsparing in de buurt van het vrijhangende deel gepland is, of zich een ander constructief vraagstuk aandient, neem dan contact op met de binnendienst. Wanneer een oplossing wordt gekozen met toepassing van een frame, zal deze standaard aan de onderzijde in het zicht komen.

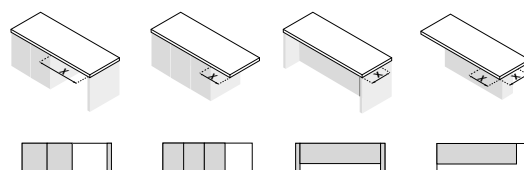

materiaaldikte (mm)	x = max. (mm):	x = max. (mm):	x = max. (mm):	x = max. (mm):
30 mm	800	200	200	200
40 mm	1200	350	350	300
60 mm	1500	400	350	300
80 mm	1800	450	350	300
100 mm	1800	450	350	300

**LET OP:** voor 14 mm (ALF, V014) en 20 mm (VF02, RR02, VP02) bladen geldt dat deze altijd volledig ondersteund moeten zijn

- > om doorbuigen van een opgedikt keukenblad tot 20 mm (ALF, V014, VF02, RR02 en VP02) te voorkomen, is het aanbrengen van extra ondersteuning noodzakelijk. Voor grote kasten van 800 mm of meer raden wij aan gebruik te maken van onze ondersteuningsset.
- > (vlakbouw) kookplaten en spoelbakken met een inbouwdiepte van  $\geq 5$  mm en/of een gewicht  $\geq 20$  kg dienen extra ondersteund te worden vanuit de kast om (volledig) spanningsvrij te kunnen monteren. Gebruik hiervoor onze ondersteuningsset.

Deze losse ondersteuningsset kunt u bestellen onder artikelnummer DIV-STEUN-GR.

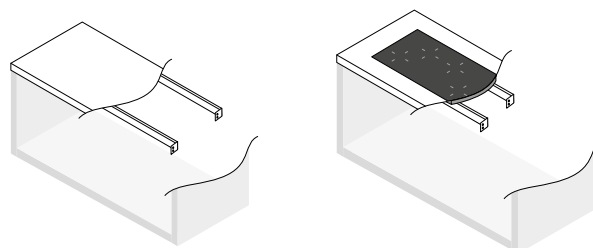

Vorkkoppelingen dienen als volgt uitgewerkt/berekend te worden:

Type A

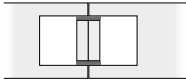

Type B

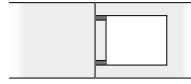

2x uitsparing t.b.v. VORK-A + koppeling (max. 20 x 450 mm)  
 1x kookplaatuitsparing\* + koppeling

Wij raden type A aan i.v.m. het risico op breuk tijdens transport/montage. Zorg ook bij montage voor voldoende ondersteuning onder de koppeling.

\*Kookplaatuitsparing bij type B is max. 780 x 490 mm bij een minimale bladdiepte van 600 mm. Bij grotere kookplaatuitsparingen passen we automatisch type A toe.

- > indien de constructie te zwaar is voor transport behoudt Dekker zich het recht voor om een gedeelte van de uitsparing te laten staan. Deze dient dan in het werk te worden weggezaagd
- > order voorzien van kleur, afmetingen, alle uitsparingen (incl. type spoelbak en/of kookplaat plus evt. diameter), voormaats bij uitsparingen, corpusmaat bij hogekastaansluiting, plaats plus type randafwerking
- > evt. inmeting, levering of montage op commissieadres, incl. gewenste data op order vermelden (bij nieuwbouw nieuwe adres!) met telefoonnummer overdag (bij voorkeur ook mobiel nummer)
- > mallen min. 4-5 weken vóór uitleverweek aanleveren op ware grootte en van degelijk materiaal (hout), ook melding van maken op orderformulier en datum doorgeven aan chauffeur (zie ook het hoofdstuk 'Diensten en service')

Stuur altijd een tekening en een toelichting vanuit uw bestelprogramma. Stuur u beide, dan houden wij de tekening aan. Controleer ook altijd uw orderbevestiging, want die is bindend.

## Wijziging en annulering

- > Zie orderbevestiging.

Wijzigen en annuleren bij bladen met kleuren en spoelbakken buiten de standaard collectie zijn niet mogelijk (worden speciaal voor u besteld)

## Levering

- > levertijd 4-5 weken (rekening houden met benodigde tijd voor inmeting, aflevering en montage! Max. 2 weken vóór aflevering afroepen i.v.m. risico op beschadiging in magazijn en grotere kans op aanwezigheid materiaal van dezelfde partij voor evt. bijbestellingen), in de vakantieperiode langer
- > bladen, achterwanden en smetplinten standaard verpakt in stevige houten kratten
- > spoelbak los meegeleverd
- > montagevoorschrift en onderhoudsadvies worden meegeleverd in de vorm van een bewaarkaart. De garantievoorwaarden vindt u op onze website.
- > restmateriaal van uitsparingen wordt nooit mee- of nageleverd
- > bij aflevering zorgen voor fysiek geschikte tilhulp, deugdelijke opslagmogelijkheid en vrije loopruimte
- > aflevering op montageadres uitsluitend op aanvraag (zelf transport naar kelders en verdiepingen regelen!)
- > bezorging en montage van uitzonderlijk zware en/of onhandelbare bladdelen uitsluitend op basis van nacalculatie

Bestelling goed controleren! Na ondertekening van de vrachtbrief kunnen beschadigingen niet meer gereclameerd worden.

## Inmeting en plaatsing

- > zie hoofdstuk 'Diensten en service'.

## Onderhoud

### Dagelijks onderhoud

Neem uw blad dagelijks af met een keukendoekje en een schoon sopje van wat afwasmiddel. Spoel altijd goed na met lauwwarm water en maak uw blad droog met een schone, droge theedoek of keukenpapier. Hierdoor worden resterend vuil en eventuele zeep- en waterresten geabsorbeerd.

Voor een optimaal resultaat kiest u voor de Evora Care Kit. De Evora Daily Cleaner is voor het dagelijks onderhoud. Smit de Daily cleaner op het blad en laat deze 2-3 minuten inwerken. Afnemen met een vochtige doek en maak het blad droog met een schone, droge theedoek of keukenpapier.

### Periodiek onderhoud

Om gemakkelijk hardnekkig vuil en gebruikssporen te verwijderen kunt u ook Evora Intensive Cleaner gebruiken, een speciale reiniger voor stenen werkbladen.



Breng de Intensive Cleaner onverdund of verdund 1:5 aan met een niet-krassende melaminespons. 5-10 minuten laten inwerken en afnemen met een vochtige doek en maak het blad droog met een schone, droge theedoek of keukenpapier. Spoel wel altijd goed na met lauwwarm water en maak uw blad droog met een schone, droge theedoek of keukenpapier.

### Specifieke vlekken verwijderen

**Vet, koffie/thee of rode wijn** (glimmende of bruine vlekken)

Laat de Evora Cleaner of een schoon sopje van wat afwasmiddel even inwerken totdat het vuil begint te reageren. Dan behandelen met een melaminespons. Maak deze licht vochtig en knijp deze dan uit voor voldoende wrijving. Spoel altijd goed na met lauwwarm water en maak uw blad droog met een schone, droge theedoek of keukenpapier.

Op een Lux (gepolijst) oppervlak kunnen deze vlekken wat hardnekkiger zijn. Wanneer de vlek zich niet laat verwijderen met de cleaner of een sopje, gebruik dan wat verdunde bleek en vervolg de stappen zoals hierboven vernoemd.

**Kalkvlekken** (doffe witte of bruine vlekken)

Laat de Intensive Cleaner even inwerken. Dan behandelen met een melaminespons. Maak deze licht vochtig en knijp deze dan uit voor voldoende wrijving. Spoel na met lauwwarm water en droog weer grondig na met een stuk keukenpapier. Bij hardnekkige kalk kan gebruik gemaakt worden van een Sanitair reiniger (verwijzing online shop). Voor Graniet kan ook een schoonmaakazijn gebruikt worden. Laat dit niet te lang inwerken. Pas hier goed op dat schoonmaakazijn niet in contact kan komen met marmer of hardsteen.

**Inkt, verf of nicotine**

Verwijder de ingetrokken vlekken van inkt, verf, nicotine of viltstift in eerste instantie met Intensive Cleaner onverdund. Laat dit 5 minuten inwerken.

Dan behandelen met een melaminespons. Maak deze licht vochtig en knijp deze dan uit voor voldoende wrijving. Wanneer dit onvoldoende resultaat geeft, kunt u ook gebruik maken van wasbenzine of terpentijn. Spoel altijd goed na met lauwwarm water en maak uw blad droog met een schone, droge theedoek of keukenpapier.

### Hardnekkige vlekken verwijderen

(niet bij luxe oppervlakken toepassen)

Gebruik een schuurspons (met nylon kant) en een vloeibaar schuurmiddel. Maak de spons nat zodat het schuurmiddel voldoende wordt verdund en een gepolijst oppervlak niet kan beschadigen. Behandel hierbij altijd een ruimer oppervlak; intensief gebruik op een klein oppervlak kan namelijk tot een glansverschil leiden. Spoel altijd goed na met lauwwarm water en maak uw blad droog met een schone, droge theedoek of keukenpapier. Zijn de vlekken, kringen of krassen wel minder geworden, maar nog niet helemaal weg? Herhaal dit proces dan. Deze behandeling is niet voor het dagelijks onderhoud van uw blad!

Let op: gebruik NOOIT harde schuurmiddelen zoals staalwol, schuurpapier of diamant. Ze kunnen het bladoppervlak permanent beschadigen!

### Tips

- > Vloeistoffen nooit laten opdrogen. Laat vetten of voedingsmiddelen niet onnodig lang op het blad liggen.
- > Gebruik NOOIT agressieve reinigingsmiddelen zoals verfabijt, kwast-, metaal- of ovenreinigers, chloor, gootsteenontstoppers of andere chemische middelen!

### Meer informatie!

Wilt u meer informatie en schoonmaaktips of lezen over speciale aanbiedingen van professionele cleaners? Kijk dan op: [www.dekkerzevenhuizen.nl/onderhoud](http://www.dekkerzevenhuizen.nl/onderhoud)

#### Evora Care Kit



artikelnummer: 290132



Een reiniger voor periodiek onderhoud. Verwijdert gemakkelijk vuil en gebruikssporen van het Evora werkblad.



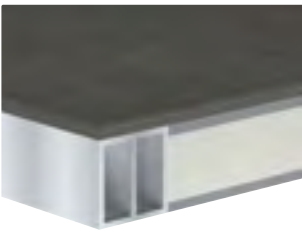

Evora Care kit bestaat uit een dagelijkse reiniger (500ml) en een intensieve reiniger (250ml).

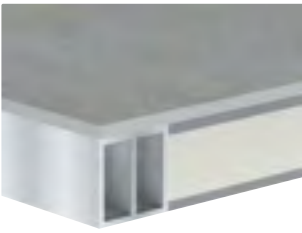
[www.dekkerzevenhuizen.nl/shop](http://www.dekkerzevenhuizen.nl/shop)

Easy			bestelnr.	excl. btw	incl. btw
 keramiek (volledig onderlijmd) zonder randafwerking 	Bladen t/m	300 mm breed	per m <sup>1</sup> CER-0-030	175,00	<b>211,75</b>
	Bladen t/m	600 mm breed	per m <sup>1</sup> CER-0-060	279,00	<b>337,59</b>
	Bladen t/m	650 mm breed	per m <sup>1</sup> CER-0-065	302,00	<b>365,42</b>
	Bladen t/m	700 mm breed	per m <sup>1</sup> CER-0-070	361,00	<b>436,81</b>
	Bladen t/m	800 mm breed	per m <sup>1</sup> CER-0-080	412,00	<b>498,52</b>
	Bladen t/m	900 mm breed	per m <sup>1</sup> CER-0-090	472,00	<b>571,12</b>
	Bladen t/m	1000 mm breed	per m <sup>1</sup> CER-0-100	526,00	<b>636,46</b>
	Bladen t/m	1100 mm breed	per m <sup>1</sup> CER-0-110	575,00	<b>695,75</b>
	Bladen t/m	1200 mm breed	per m <sup>1</sup> CER-0-120	635,00	<b>768,35</b>
	Bladen t/m	1350 mm breed	per m <sup>1</sup> CER-0-135	688,00	<b>832,48</b>
Bladen t/m	1500 mm breed	per m <sup>1</sup> CER-0-150	766,00	<b>926,86</b>	

Classic					
 keramiek (volledig onderlijmd) zonder randafwerking 	Bladen t/m	300 mm breed	per m <sup>1</sup> CER-1-030	196,00	<b>237,16</b>
	Bladen t/m	600 mm breed	per m <sup>1</sup> CER-1-060	358,00	<b>433,18</b>
	Bladen t/m	650 mm breed	per m <sup>1</sup> CER-1-065	382,00	<b>462,22</b>
	Bladen t/m	700 mm breed	per m <sup>1</sup> CER-1-070	438,00	<b>529,98</b>
	Bladen t/m	800 mm breed	per m <sup>1</sup> CER-1-080	498,00	<b>602,58</b>
	Bladen t/m	900 mm breed	per m <sup>1</sup> CER-1-090	558,00	<b>675,18</b>
	Bladen t/m	1000 mm breed	per m <sup>1</sup> CER-1-100	619,00	<b>748,99</b>
	Bladen t/m	1100 mm breed	per m <sup>1</sup> CER-1-110	679,00	<b>821,59</b>
	Bladen t/m	1200 mm breed	per m <sup>1</sup> CER-1-120	740,00	<b>895,40</b>
	Bladen t/m	1350 mm breed	per m <sup>1</sup> CER-1-135	808,00	<b>977,68</b>
Bladen t/m	1500 mm breed	per m <sup>1</sup> CER-1-150	860,00	<b>1.040,60</b>	

Premium					
 keramiek (volledig onderlijmd) zonder randafwerking 	Bladen t/m	300 mm breed	per m <sup>1</sup> CER-2-030	231,00	<b>279,51</b>
	Bladen t/m	600 mm breed	per m <sup>1</sup> CER-2-060	455,00	<b>550,55</b>
	Bladen t/m	650 mm breed	per m <sup>1</sup> CER-2-065	482,00	<b>583,22</b>
	Bladen t/m	700 mm breed	per m <sup>1</sup> CER-2-070	526,00	<b>636,46</b>
	Bladen t/m	800 mm breed	per m <sup>1</sup> CER-2-080	601,00	<b>727,21</b>
	Bladen t/m	900 mm breed	per m <sup>1</sup> CER-2-090	667,00	<b>807,07</b>
	Bladen t/m	1000 mm breed	per m <sup>1</sup> CER-2-100	740,00	<b>895,40</b>
	Bladen t/m	1100 mm breed	per m <sup>1</sup> CER-2-110	772,00	<b>934,12</b>
	Bladen t/m	1200 mm breed	per m <sup>1</sup> CER-2-120	822,00	<b>994,62</b>
	Bladen t/m	1350 mm breed	per m <sup>1</sup> CER-2-135	882,00	<b>1.067,22</b>
Bladen t/m	1500 mm breed	per m <sup>1</sup> CER-2-150	970,00	<b>1.173,70</b>	

Hoekverbindingen					
Hoekverbinding 1	(haakse koppeling)		per stuk CER-HV1	55,00	<b>66,55</b>
Hoekverbinding 2	(verstekkoppeling)		per stuk CER-HV2	128,00	<b>154,88</b>
Hoekverbinding 3	(schuin hoekdeel met verstekkoppeling)		per stuk CER-x-HV3-105	877,00	<b>1.061,17</b>
Hoekverbinding 3a	(schuin hoekdeel met haakse koppeling)		per stuk CER-x-HV3A-105	877,00	<b>1.061,17</b>
Hoekverbinding 4	(vol hoekdeel met verstekkoppeling)		per stuk CER-x-HV4-105	1.034,00	<b>1.251,14</b>
Hoekverbinding 4a	(vol hoekdeel met verstekkoppeling)		per stuk CER-x-HV4A-105	1.034,00	<b>1.251,14</b>

\* 'x' vervangen door conditiegroepnummer (0, 1 of 2)

## Aluminium rand

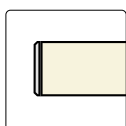

ALF



per m<sup>1</sup>

CER-ALF

€ excl. btw

165,00

€ incl. btw

**199,65**

14 mm aluminium rand

Leverbaar in de kleuren RVS, Gun Metal, Copper en Gold.  
Geef op de bestelling duidelijk de gewenste kleur weer.



RVS



Gun Metal



Copper



Gold

## Verstekrand met facet

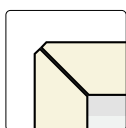

14 t/m 100 mm verstekrand met facet

V014



per m<sup>1</sup>

CER-V014

165,00

**199,65**

VF02



per m<sup>1</sup>

CER-VF02

165,00

**199,65**

VF03



per m<sup>1</sup>

CER-VF03

130,00

**157,30**

VF04



per m<sup>1</sup>

CER-VF04

130,00

**157,30**

VF06



per m<sup>1</sup>

CER-VF06

165,00

**199,65**

VF08



per m<sup>1</sup>

CER-VF08

202,00

**244,42**

VF10



per m<sup>1</sup>

CER-VF10

234,00

**283,14**

## Afgeronde rand

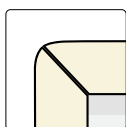

20 t/m 100 mm afgeronde rand

RR02



per m<sup>1</sup>

CER-RR02

200,00

**242,00**

RR03



per m<sup>1</sup>

CER-RR03

165,00

**199,65**

RR04



per m<sup>1</sup>

CER-RR04

165,00

**199,65**

RR06



per m<sup>1</sup>

CER-RR06

200,00

**242,00**

RR08



per m<sup>1</sup>

CER-RR08

237,00

**286,77**

RR10



per m<sup>1</sup>

CER-RR10

269,00

**325,49**

Let op! Bij de RR randafwerking wordt een groter deel van de kernkleur zichtbaar.  
Tekening van het blad wordt hierbij onderbroken.

## Verstekrand met facet gekleurd JOCA

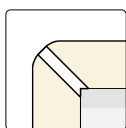

20 t/m 100 mm verstekrand met facet gekleurd

VP02



per m<sup>1</sup>

CER-VP02

270,00

**326,70**

VP03



per m<sup>1</sup>

CER-VP03

211,00

**255,31**

VP04



per m<sup>1</sup>

CER-VP04

235,00

**284,35**

VP06



per m<sup>1</sup>

CER-VP06

270,00

**326,70**

VP08



per m<sup>1</sup>

CER-VP08

307,00

**371,47**

VP10



per m<sup>1</sup>

CER-VP10

339,00

**410,19**

Leverbaar in de kleuren RVS, Gun Metal, Copper en Gold.  
Geef op de bestelling duidelijk de gewenste kleur weer.



RVS



Gun Metal



Copper



Gold

Overige randafwerkingen op aanvraag. Bij een hogekast afwerking altijd de gehel zijde bestellen/berekenen.

Uitsparingen		bestelnr.	€ excl. btw	€ incl. btw
Uitsparing opbouw kookplaat tot 600 mm breed		per stuk CER-KOOK-OP1	154,00	<b>186,34</b>
Uitsparing opbouw kookplaat groter dan 600 mm breed		per stuk CER-KOOK-OP2	201,00	<b>243,21</b>
Uitsparing geïntegreerde kookplaat (technische tekening sturen a.u.b.)		per stuk CER-UIT-KOOK-I	387,00	<b>468,27</b>
Uitsparing t.b.v. vorkkoppeling type A (2x berekenen), max. 20 x 450 mm		per stuk CER-KOOK-OP	100,50	<b>121,61</b>
Uitsparing geïntegreerde powerport/bedieningspaneel Selsiuz/Gessi/Osiris (max. 200 x 200 mm)		per stuk CO-UITVKKL	204,00	<b>246,84</b>
Uitsparing geïntegreerde spoelbak max. 450 x 450 mm		per stuk CER-UITVK	263,00	<b>318,23</b>
Uitsparing geïntegreerde spoelbak vanaf 450 x 450 mm		per stuk CER-UITVKGR	348,00	<b>421,08</b>
Uitsparing onderbouw spoelbak max. 450 x 450 mm		per stuk CER-ONDVK	457,00	<b>552,97</b>
Uitsparing onderbouw spoelbak vanaf 450 x 450 mm		per stuk CER-ONDVKGR	571,00	<b>690,91</b>
Let op! Onderbouw sparigen bieden een groter risico op chipschade				
Toeslag spoelbakken buiten collectie (.....= artikelnummer baksparing)		per stuk .....B	100,00	<b>121,00</b>
Kraangat in blad (diameter opgeven)		per stuk CER-KRG	42,00	<b>50,82</b>
Kraangat in spoelbak (diameter opgeven)		per stuk KRG035	24,50	<b>29,65</b>
Uitsparing opbouw powerport/-stopcontact (Ø 70-120 mm)		per stuk CER-KPL-ROND	123,00	<b>148,83</b>

8

Extra bewerkingen				
Schuine zijde zonder randafwerking		per stuk CER-S	79,00	<b>95,59</b>
Afgeronde hoek tot radius 300 mm, zonder randafwerking		per stuk CER-R30	180,00	<b>217,80</b>
Afgeronde hoek vanaf radius 300 mm, zonder randafwerking		per stuk CER-R31	331,00	
Hoekuitsparing zonder randafwerking (twee zijden)		per stuk CER-KOL-A	90,00	<b>108,90</b>
Kolomuitsparing zonder randafwerking (drie zijden)		per stuk CER-KOL3-A	117,00	<b>141,57</b>
Extra versteviging i.v.m. vrijhangende delen vanaf VF03		per m <sup>2</sup> CER-ONDZ-VERST	362,00	<b>438,02</b>
Cascade A (1000 mm lengte)		per stuk CER-CASCADE	1.471,00	<b>1.779,91</b>
Cascade B (1500 mm lengte)		per stuk CER-CASCADE2	1.634,00	<b>1.977,14</b>
Afdruipgroeven A (4 st. 400 mm)		per stuk CER-AFD4-400	338,00	<b>408,98</b>
Afdruipgroeven B (4 st. 500 mm)		per stuk CER-AFD4-500	447,00	<b>540,87</b>
Een randafwerking aan een bewerking altijd apart berekenen!				

Onderhoudsset				
	Evora Care Kit*	per stuk	290132	27,27 <b>33,00</b>
De Evora Care Kit is een reiniger voor periodiek onderhoud. Verwijdert gemakkelijk vuil en gebruikssporen van het Evora werkblad.				

Easy 6 mm dik (zonder randafwerking)			bestelnr.	€ excl. btw	€ incl. btw
Achterwanden t/m	50 mm hoog (max. afmeting is 2000 mm)		per m <sup>1</sup> CERNAW-0-005	36,00	<b>43,56</b>
Achterwanden t/m	100 mm hoog (max. afmeting is 2400 mm)		per m <sup>1</sup> CERNAW-0-010	53,00	<b>64,13</b>
Achterwanden t/m	200 mm hoog (max. afmeting is 2800 mm)		per m <sup>1</sup> CERNAW-0-020	104,00	<b>125,84</b>
Achterwanden t/m	300 mm hoog		per m <sup>1</sup> CERNAW-0-030	175,00	<b>211,75</b>
Achterwanden t/m	400 mm hoog		per m <sup>1</sup> CERNAW-0-040	207,00	<b>250,47</b>
Achterwanden t/m	500 mm hoog		per m <sup>1</sup> CERNAW-0-050	245,00	<b>296,45</b>
Achterwanden t/m	600 mm hoog		per m <sup>1</sup> CERNAW-0-060	279,00	<b>337,59</b>
Achterwanden t/m	700 mm hoog		per m <sup>1</sup> CERNAW-0-070	361,00	<b>436,81</b>
Achterwanden t/m	800 mm hoog		per m <sup>1</sup> CERNAW-0-080	412,00	<b>498,52</b>
Achterwanden t/m	900 mm hoog		per m <sup>1</sup> CERNAW-0-090	472,00	<b>571,12</b>
Achterwanden t/m	1000 mm hoog		per m <sup>1</sup> CERNAW-0-100	526,00	<b>636,46</b>
Achterwanden t/m	1100 mm hoog		per m <sup>1</sup> CERNAW-0-110	575,00	<b>695,75</b>
Achterwanden t/m	1200 mm hoog		per m <sup>1</sup> CERNAW-0-120	635,00	<b>768,35</b>
Achterwanden t/m	1350 mm hoog		per m <sup>1</sup> CERNAW-0-135	688,00	<b>832,48</b>
Achterwanden t/m	1500 mm hoog		per m <sup>1</sup> CERNAW-0-150	766,00	<b>926,86</b>

Smart 6 mm dik (zonder randafwerking)					
Achterwanden t/m	50 mm hoog (max. afmeting is 2000 mm)		per m <sup>1</sup> CERNAW-1-005	42,00	<b>50,82</b>
Achterwanden t/m	100 mm hoog (max. afmeting is 2400 mm)		per m <sup>1</sup> CERNAW-1-010	60,00	<b>72,60</b>
Achterwanden t/m	200 mm hoog (max. afmeting is 2800 mm)		per m <sup>1</sup> CERNAW-1-020	122,00	<b>147,62</b>
Achterwanden t/m	300 mm hoog		per m <sup>1</sup> CERNAW-1-030	196,00	<b>237,16</b>
Achterwanden t/m	400 mm hoog		per m <sup>1</sup> CERNAW-1-040	242,00	<b>292,82</b>
Achterwanden t/m	500 mm hoog		per m <sup>1</sup> CERNAW-1-050	296,00	<b>358,16</b>
Achterwanden t/m	600 mm hoog		per m <sup>1</sup> CERNAW-1-060	358,00	<b>433,18</b>
Achterwanden t/m	700 mm hoog		per m <sup>1</sup> CERNAW-1-070	438,00	<b>529,98</b>
Achterwanden t/m	800 mm hoog		per m <sup>1</sup> CERNAW-1-080	498,00	<b>602,58</b>
Achterwanden t/m	900 mm hoog		per m <sup>1</sup> CERNAW-1-090	558,00	<b>675,18</b>
Achterwanden t/m	1000 mm hoog		per m <sup>1</sup> CERNAW-1-100	619,00	<b>748,99</b>
Achterwanden t/m	1100 mm hoog		per m <sup>1</sup> CERNAW-1-110	679,00	<b>821,59</b>
Achterwanden t/m	1200 mm hoog		per m <sup>1</sup> CERNAW-1-120	740,00	<b>895,40</b>
Achterwanden t/m	1350 mm hoog		per m <sup>1</sup> CERNAW-1-135	808,00	<b>977,68</b>
Achterwanden t/m	1500 mm hoog		per m <sup>1</sup> CERNAW-1-150	860,00	<b>1.040,60</b>

Classic 6 mm dik (zonder randafwerking)					
Achterwanden t/m	50 mm hoog (max. afmeting is 2000 mm)		per m <sup>1</sup> CERNAW-2-005	50,00	<b>60,50</b>
Achterwanden t/m	100 mm hoog (max. afmeting is 2400 mm)		per m <sup>1</sup> CERNAW-2-010	73,00	<b>88,33</b>
Achterwanden t/m	200 mm hoog (max. afmeting is 2800 mm)		per m <sup>1</sup> CERNAW-2-020	148,00	<b>179,08</b>
Achterwanden t/m	300 mm hoog		per m <sup>1</sup> CERNAW-2-030	231,00	<b>279,51</b>
Achterwanden t/m	400 mm hoog		per m <sup>1</sup> CERNAW-2-040	297,00	<b>359,37</b>
Achterwanden t/m	500 mm hoog		per m <sup>1</sup> CERNAW-2-050	368,00	<b>445,28</b>
Achterwanden t/m	600 mm hoog		per m <sup>1</sup> CERNAW-2-060	455,00	<b>550,55</b>
Achterwanden t/m	700 mm hoog		per m <sup>1</sup> CERNAW-2-070	526,00	<b>636,46</b>
Achterwanden t/m	800 mm hoog		per m <sup>1</sup> CERNAW-2-080	601,00	<b>727,21</b>
Achterwanden t/m	900 mm hoog		per m <sup>1</sup> CERNAW-2-090	667,00	<b>807,07</b>
Achterwanden t/m	1000 mm hoog		per m <sup>1</sup> CERNAW-2-100	740,00	<b>895,40</b>
Achterwanden t/m	1100 mm hoog		per m <sup>1</sup> CERNAW-2-110	772,00	<b>934,12</b>
Achterwanden t/m	1200 mm hoog		per m <sup>1</sup> CERNAW-2-120	822,00	<b>994,62</b>
Achterwanden t/m	1350 mm hoog		per m <sup>1</sup> CERNAW-2-135	882,00	<b>1.067,22</b>
Achterwanden t/m	1500 mm hoog		per m <sup>1</sup> CERNAW-2-150	970,00	<b>1.173,70</b>

Afwerking		bestelnr.	€ excl. btw	€ incl. btw
Zichtzijde polijsten enkel facet (1F)		per m <sup>1</sup> CERNAW-1F	40,00	<b>48,40</b>
Opdikken naar 14 mm (V014)		per m <sup>1</sup> CERNAW-V014	165,00	<b>199,65</b>
Verstek 45 graden zagen aan kopse kant		per m <sup>1</sup> CERNAW-I22	76,00	<b>91,96</b>

Uitsparingen				
Uitsparingen stopcontacten (rond 70 mm)		per stuk CERNAW-KRG070	62,00	<b>75,02</b>
Afwijkende uitsparing (kleiner dan 490 x 450 mm)		per stuk CERNAW-KOOK-OP	100,50	<b>121,61</b>

Extra bewerkingen				
Schuine zijde zonder randafwerking		per stuk CERNAW-S	79,00	<b>95,59</b>
Afgeronde hoek tot radius 300 mm, zonder randafwerking		per stuk CERNAW-R30	180,00	<b>217,80</b>
Afgeronde hoek vanaf radius 300 mm, zonder randafwerking		per stuk CERNAW-R31	331,00	<b>400,51</b>
Hoekuitsparing zonder randafwerking (twee zijden)		per stuk CERNAW-KOL-A	90,00	<b>108,90</b>
Kolomuitsparing zonder randafwerking (drie zijden)		per stuk CERNAW-KOL3-A	117,00	<b>141,57</b>

8

Stollenwand type A half vrijstaand						
	Stollenwanden t/m 300 mm diep	per m <sup>1</sup>	CERSTOL-A-030	670,00	<b>810,70</b>	
	Stollenwanden t/m 650 mm diep	per m <sup>1</sup>	CERSTOL-A-065	931,00	<b>1.126,51</b>	
	Stollenwanden t/m 900 mm diep	per m <sup>1</sup>	CERSTOL-A-090	1.117,00	<b>1.351,57</b>	
	Stollenwanden t/m 1200 mm diep	per m <sup>1</sup>	CERSTOL-A-120	1.297,00	<b>1.569,37</b>	
	Stollenwanden t/m 1500 mm diep	per m <sup>1</sup>	CERSTOL-A-150	1.618,00	<b>1.957,78</b>	
Stollenwand breedte 30 t/m 100 mm						

Stollenwand type B volledig vrijstaand						
	Stollenwanden t/m 300 mm diep	per m <sup>1</sup>	CERSTOL-B-030	899,00	<b>1.087,79</b>	
	Stollenwanden t/m 650 mm diep	per m <sup>1</sup>	CERSTOL-B-065	1.161,00	<b>1.404,81</b>	
	Stollenwanden t/m 900 mm diep	per m <sup>1</sup>	CERSTOL-B-090	1.525,00	<b>1.845,25</b>	
	Stollenwanden t/m 1200 mm diep	per m <sup>1</sup>	CERSTOL-B-120	1.928,00	<b>2.332,88</b>	
	Stollenwanden t/m 1500 mm diep	per m <sup>1</sup>	CERSTOL-B-150	2.261,00	<b>2.735,81</b>	
Stollenwand breedte 30 t/m 100 mm						

- > De voor- en achterzijde zijn standaard afgewerkt. De stol is dus in combinatie met onderkasten zowel vrijstaand als tegen de muur te gebruiken.
- > De zichtbare delen aan de kastzijde zoals bij plint en deur zijn afgewerkt in keramiek.
- > De niet zichtbare delen van type A aan de kastzijde zijn voorzien van hout zodat de stol eenvoudig tegen de kast aangeschroefd kan worden.
- > De zichtbare delen van type A worden aan de binnenzijde voor 140 mm omgezet.
- > De maattoleranties tussen blad, stol en kasten liggen zeer kritisch. Wij adviseren daarom 2 mm per zichtzijde overstek van het blad t.o.v. de stol.
- > Om aansluiting tussen stol en blad te garanderen, adviseren wij aan te geven aan welke zijde de stol zich bevindt.
- > Stollen die als ondersteuning dienen voor tafels zonder onderkasten zijn op aanvraag.
- > Berekenen per stol: afronden op 100 mm naar boven, minimumprijs 600 mm.



Werkblad Evora Ceramics Glow (S)

## Voordelen



Uitermate krasvast



Zuurbestendig



Onderhoudsvrij



Vlekbestendig



Chipgevoelig

## Iconen



Conditiegroep waaronder dit artikel valt. Sommige artikelen hebben een afwijkende korting, dit wordt apart vermeld.



Maximale lengtemaat



Maximale breedtemaat



Horizontale structuur



Geaderd patroon



Groot kleurverloop in de plaat. Let op bij koppelnaden



Kern in bladkleur



Nieuwe kleur in de collectie

## Keurmerken



Greenguard



NSF

Voor toelichting zie voorwoord pagina 1.24 en 1.25





# DEKTON

## **Inhoud**

- 9.3 Kleurenoverzicht
- 9.8 Productinformatie

### **8 mm**









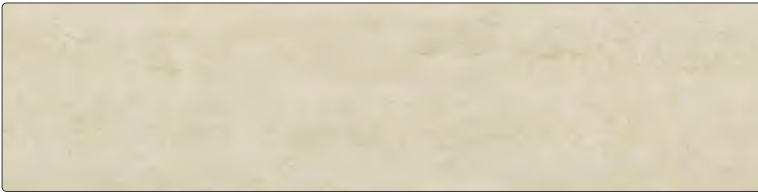

- 9.12 Basismateriaal 8 mm
- 9.13 Randafwerkingen
- 9.14 Uitsparingen en extra bewerkingen

### **12 mm**

- 9.15 Basismateriaal 12 mm
- 9.16 Randafwerkingen
- 9.17 Achterwanden, tegelplinten en vensterbanken
- 9.18 Bewerkingen en stollenwanden

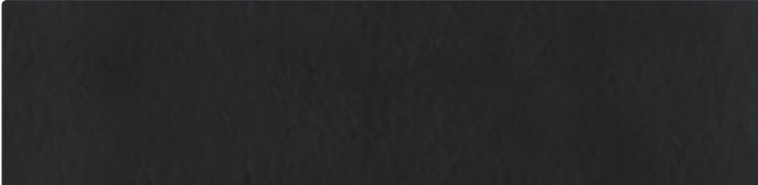

Werkblad Dekton Soke (S)

Classic		kleurstaal	volledige plaat
Kleur: <b>Danae S</b> Dikte: 8 mm / 12 mm Oppervlak: Satin Max. afmeting: 3150 x 1400 Bijzonderheden: 			
Kleur: <b>Eter S</b> Dikte: 8 mm / 12 mm Oppervlak: Satin Max. afmeting: 3150 x 1400			
Kleur: <b>Fossil S</b> Dikte: 8 mm / 12 mm Oppervlak: Satin Max. afmeting: 3150 x 1400 Bijzonderheden: 			
Kleur: <b>Sirius S</b> Dikte: 8 mm / 12 mm Oppervlak: Satin Max. afmeting: 3150 x 1400 Bijzonderheden: 			

Hoewel de foto's in dit hoofdstuk u een goed beeld geven van onze kleuren, kunnen deze in werkelijkheid enigszins afwijken. Raadpleeg altijd uw monsters.

## Premium

kleurstaal

volledige plaat

Kleur: **Domoos S**  
 Dikte: 8 mm / 12 mm  
 Oppervlak: Satin  
 Max. afmeting: 3150 x 1400  
 Bijzonderheden: 



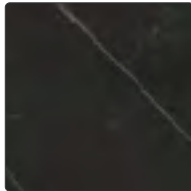

Kleur: **Kelya S**  
 Dikte: 8 mm / 12 mm  
 Oppervlak: Satin  
 Max. afmeting: 3150 x 1400  
 Bijzonderheden: 



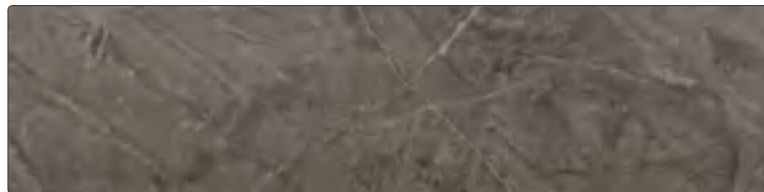
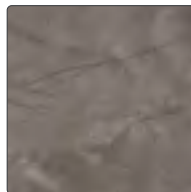

Kleur: **Kira S**  
 Dikte: 8 mm / 12 mm  
 Oppervlak: Satin  
 Max. afmeting: 3150 x 1400  
 Bijzonderheden: 



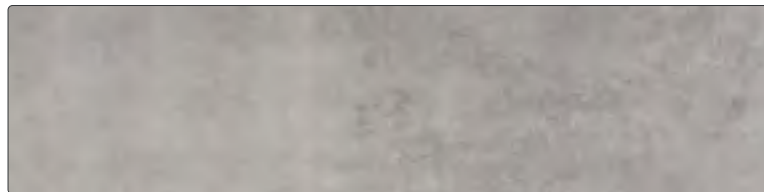
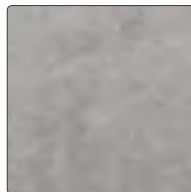

Kleur: **Kreta S**  
 Dikte: 8 mm / 12 mm  
 Oppervlak: Satin  
 Max. afmeting: 3150 x 1400  
 Bijzonderheden:  





Kleur: **Laos S**  
 Dikte: 8 mm / 12 mm  
 Oppervlak: Satin  
 Max. afmeting: 3150 x 1400  
 Bijzonderheden:  



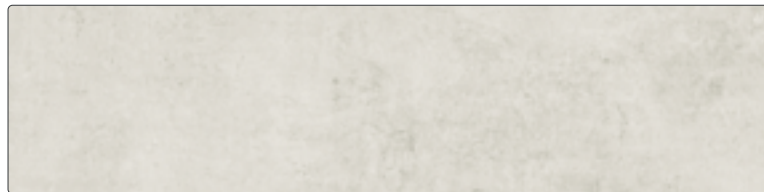
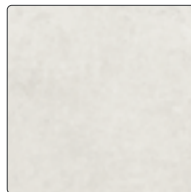

Kleur: **Lunar S**  
 Dikte: 8 mm / 12 mm  
 Oppervlak: Satin  
 Max. afmeting: 3150 x 1400  
 Bijzonderheden:  











Kleur: **Nacre S**  
 Dikte: 8 mm / 12 mm  
 Oppervlak: Satin  
 Max. afmeting: 3150 x 1400  
 Bijzonderheden:  

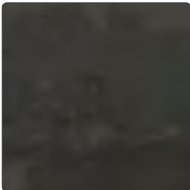









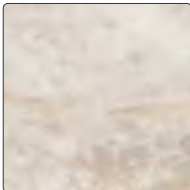

Kleur: **Orix S**  
 Dikte: 8 mm / 12 mm  
 Oppervlak: Satin  
 Max. afmeting: 3150 x 1400  
 Bijzonderheden:  



Hoewel de foto's in dit hoofdstuk u een goed beeld geven van onze kleuren, kunnen deze in werkelijkheid enigszins afwijken. Raadpleeg altijd uw monsters.

Premium		kleurstaal	volledige plaat
Kleur: <b>Radium S</b> Dikte: 8 mm / 12 mm Oppervlak: Satin Max. afmeting: 3150 x 1400 Bijzonderheden: 			
Kleur: <b>Soke S</b> Dikte: 8 mm / 12 mm Oppervlak: Satin Max. afmeting: 3150 x 1400 Bijzonderheden: 			
Kleur: <b>Trilium S</b> Dikte: 8 mm / 12 mm Oppervlak: Satin Max. afmeting: 3150 x 1400 Bijzonderheden: 			

Ultimo		kleurstaal	volledige plaat
Kleur: <b>Arga L</b> Dikte: 8 mm / 12 mm Oppervlak: Lux Max. afmeting: 3150 x 1400 Bijzonderheden: 			
Kleur: <b>Aura S</b> Dikte: 8 mm / 12 mm Oppervlak: Satin Max. afmeting: 3150 x 1400 Bijzonderheden: 			
Kleur: <b>Bergen L</b> Dikte: 8 mm / 12 mm Oppervlak: Lux Max. afmeting: 3150 x 1400 Bijzonderheden: 			
Kleur: <b>Laurent S</b> Dikte: 8 mm / 12 mm Oppervlak: Satin Max. afmeting: 3150 x 1400 Bijzonderheden: 			

Hoewel de foto's in dit hoofdstuk u een goed beeld geven van onze kleuren, kunnen deze in werkelijkheid enigszins afwijken. Raadpleeg altijd uw monsters.

## Ultimo

kleurstaal

volledige plaat

Kleur: **Liquid Embers S**  
 Dikte: 8 mm / 12 mm  
 Oppervlak: Satin  
 Max. afmeting: 3150 1400  
 Bijzonderheden: 

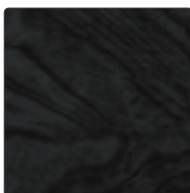

Kleur: **Liquid Sky S**  
 Dikte: 8 mm / 12 mm  
 Oppervlak: Satin  
 Max. afmeting: 3150 1400  
 Bijzonderheden: 



Kleur: **Neural S**  
 Dikte: 8 mm / 12 mm  
 Oppervlak: Satin  
 Max. afmeting: 3150 1400  
 Bijzonderheden: 

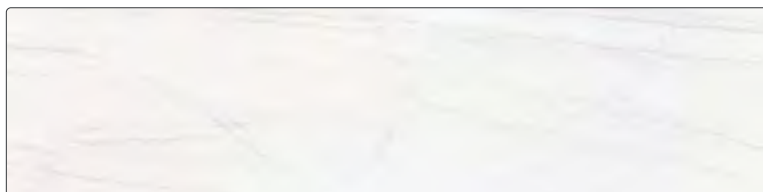
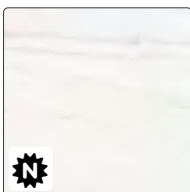

Kleur: **Rem S**  
 Dikte: 8 mm / 12 mm  
 Oppervlak: Satin  
 Max. afmeting: 3150 1400  
 Bijzonderheden: 



Kleur: **Zenith S**  
 Dikte: 8 mm / 12 mm  
 Oppervlak: Satin  
 Max. afmeting: 3150 1400  
 Bijzonderheden: 

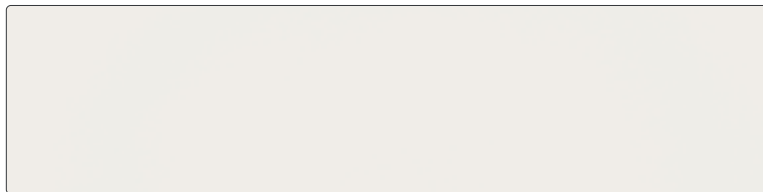
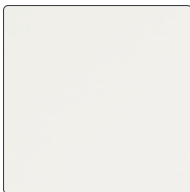

Kleur	dikte	oppervlaktestructuur	maximale afmeting	bijzonderheden
<b>Classic</b>				
Danae	8 mm / 12 mm	<b>S</b> - Satin	3150 x 1400 mm	
Eter	8 mm / 12 mm	<b>S</b> - Satin	3150 x 1400 mm	
Fossil	8 mm / 12 mm	<b>S</b> - Satin	3150 x 1400 mm	
Sirius	8 mm / 12 mm	<b>S</b> - Satin	3150 x 1400 mm	
<b>Premium</b>				
Domoos	8 mm / 12 mm	<b>S</b> - Satin	3150 x 1400 mm	
Kelya	8 mm / 12 mm	<b>S</b> - Satin	3150 x 1400 mm	
Kira	8 mm / 12 mm	<b>S</b> - Satin	3150 x 1400 mm	
Kreta	8 mm / 12 mm	<b>S</b> - Satin	3150 x 1400 mm	
Laos	8 mm / 12 mm	<b>S</b> - Satin	3150 x 1400 mm	
Lunar	8 mm / 12 mm	<b>S</b> - Satin	3150 x 1400 mm	
Nacre	8 mm / 12 mm	<b>S</b> - Satin	3150 x 1400 mm	
Orix	8 mm / 12 mm	<b>S</b> - Satin	3150 x 1400 mm	
Radium	8 mm / 12 mm	<b>S</b> - Satin	3150 x 1400 mm	
Soke	8 mm / 12 mm	<b>S</b> - Satin	3150 x 1400 mm	
Trilium	8 mm / 12 mm	<b>S</b> - Satin	3150 x 1400 mm	
<b>Ultimo</b>				
Arga	8 mm / 12 mm	<b>L</b> - Lux	3150 x 1400 mm	
Aura	8 mm / 12 mm	<b>S</b> - Satin	3150 x 1400 mm	
Bergen	8 mm / 12 mm	<b>L</b> - Lux	3150 x 1400 mm	
Laurent	8 mm / 12 mm	<b>S</b> - Satin	3150 x 1400 mm	
Liquid Embers	8 mm / 12 mm	<b>S</b> - Satin	3150 x 1400 mm	
Liquid Sky	8 mm / 12 mm	<b>S</b> - Satin	3150 x 1400 mm	
Neural	8 mm / 12 mm	<b>S</b> - Satin	3150 x 1400 mm	
Rem	8 mm / 12 mm	<b>S</b> - Satin	3150 x 1400 mm	
Zenith	8 mm / 12 mm	<b>S</b> - Satin	3150 x 1400 mm	

LET OP: Deze kleuren worden standaard bemonsterd. Voor andere kleuren of structuren kunt u contact opnemen met uw vaste contactpersoon. Denk hierbij aan een langere levertijd, prijs op aanvraag.

### Uitleg iconen

- Horizontale structuur
- Geaderd patroon, loopt standaard niet door bij overgangen van bladdelen. Wel in de randafwerking.
- Kern in bladkleur
- Groot kleurverloop in de plaat, van donker naar licht of een ader. Dit is op een monsterstuk niet goed zichtbaar. Met name bij koppelverbindingen kan een groot contrast of kleurverschil ontstaan. Vermeldt dit altijd tijdens het verkoopgesprek.
- Nieuwe kleur in de collectie
- L** Lux: verglaasd oppervlak met een hoogglans uitstraling
- S** Satin: gezoet oppervlak met een matte uitstraling. Vet en vingerafdrukken zijn eerder zichtbaar

### Uitlopende kleuren 2023 (Leverbaar in aanvullende collectie)

Keon

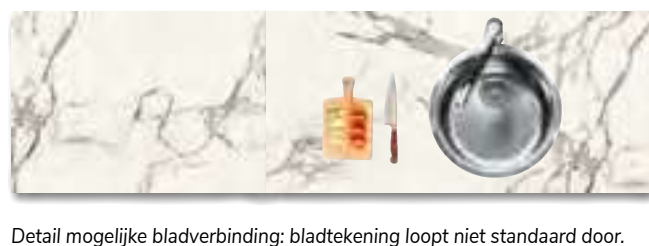
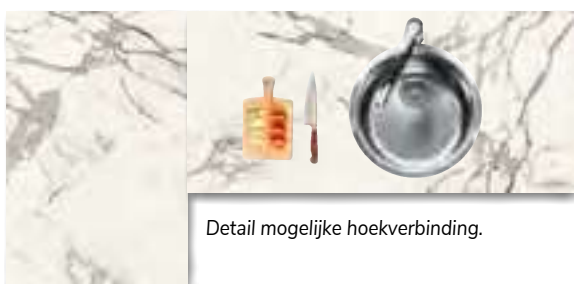

## Materiaal

### Samenstelling

- > 100% natuurlijke mineralen (glas, kwarts, porselein)
- > Ultracompact geperst door Particle Sintering Technology
- > Geen bindmiddelen en/of toevoegingen

### Onderlijming

Dekton 8 mm wordt volledig onderlijmd met een sandwichpaneel van Hydropanel en PU schuim. Verstevigd met kokers van gerecycled kunststof.

### Productomschrijving

#### 8 mm / 12 mm

(max.) afmetingen:	3150 x 1400 mm
dikte:	8 mm (opgedikt) / 12 mm (massief)
gewicht:	35 kg/m <sup>2</sup> (op basis van een 40 mm opgedikt of massief 12 mm blad)
oppervlaktestructuur:	<ul style="list-style-type: none"> <li><b>L</b> Lux (gepolijst)</li> <li><b>S</b> Satin (gezoet)</li> </ul>
toepassingen:	maatwerkbladen, achterwanden, stollenwanden, vensterbanken en tegels

#### 20 mm

Alle (aanvullende) Dekton kleuren zijn op aanvraag ook beschikbaar in een plaatdikte van 20 mm. Informeer hiervoor bij de binnendienst i.v.m. prijs en levertijd.

## Eigenschappen

### Voordelen

- > natuurlijke uitstraling
- > watervast (hoeft niet geïmpregneerd te worden)
- > krasbestendiger dan bladen van veel andere materiaalsoorten
- > hygiënisch en niet poreus: voedselresten trekken er niet in
- > onderhoudsvriendelijk
- > PITT cooking mogelijk

### Oppervlaktestructuren

- > Lux (gepolijst) (L) is een hoogglans uitstraling die bereikt wordt door een verglazing. Hierdoor zijn gebruikskrasjes eerder zichtbaar.
- > Satin (gezoet) (S) is op een speciale wijze gepolijst met als resultaat een matte uitstraling. Hierdoor heeft het oppervlak andere eigenschappen dan gepolijst. Door het gezoete-oppervlak zijn vingerafdrukken en vet eerder zichtbaar en toont de kleur in het gebruik

minder egaal dan een gepolijst oppervlak

### Aandachtspunten

- > snijplanken gebruiken i.v.m. bot worden van messen
- > bij opgedikte bladen adviseren wij onderzetters te gebruiken wanneer de pannen rechtstreeks van het vuur komen. De Thermoschock kan in sommige situaties tot scheurvorming leiden.
- > kleur- en/of structuurverschillen ten opzichte van aangeleverde mosters zijn niet uitgesloten en zijn geen reden tot afkeuring/reclamatie
- > Dekton is kwetsbaar voor breuk en beschadigingen, bijvoorbeeld bij punt- of stootbelasting. Draag werkbladen van Dekton daarom altijd verticaal, wees voorzichtig tijdens transport en montage, let op met het te strak aandraaien van kranen, stopcontacten of schroeven en het koppelen van bladen. Wees voorzichtig met zware/scherpe voorwerpen die mogelijk op het blad kunnen vallen. Eventuele schilfers die van een blad afspringen zijn helaas niet onzichtbaar te herstellen.
- > de uitstekende rand boven de onderbouwspoelbak in Dekton is stootgevoeliger dan bij andere bladmaterialen. Beschadigingen door bijvoorbeeld het stoten van pannen kunnen niet worden gereclameerd
- > vlekken ontstaan tijdens montage door derden en/of vlekken ontstaan tijdens gebruik van het werkblad zijn geen reden voor reclamatie
- > ga nooit op het blad staan of zitten
- > voor garantiebepalingen en Algemene Voorwaarden zie: [www.dekkerzevenhuizen.nl/klantportaal](http://www.dekkerzevenhuizen.nl/klantportaal)

### Bestelling (zie pagina 1.12)

- > bij prijsberekening lengtematen naar boven afronden op 100 mm (min. 600 mm)
- > (standaard)maattolerantie 3 mm (lengte, diepte, hoogte)
- > bij 20, 30, 40, 60, 80 en 100 mm hoge randafwerking standaard rondom opgedikt
- > alle bladdelen gelijktijdig bestellen i.v.m. kleur- en structuurverschillen tussen batches (verschillen blijven dan tot een minimum beperkt, maar enig verschil m.n. bij achterwanden is onvermijdelijk); bij later inmeten plus-minusmaten doorgeven o.v.v. 'reserveren'. Bij na- of herleveringen is kleurverschil tussen delen onvermijdelijk en geen reden tot reclamatie. Gereserveerd materiaal (voor smetplinten) dient u binnen één maand na levering van het blad af te roepen (langer termijn eventueel in overleg)



- > bewerkingen en randafwerkingen apart berekenen
- > uitsparingen 50 mm van de buitenkant van het bladdeel houden (i.v.m. de verstevigingslijst); min. afstand tussen uitsparingen 50 mm; min. hoeveelheid materiaal tussen uitsparing en kopse zijde of koppeling 150 mm
- > aan alle zijden min. 2 mm overstek houden t.o.v. stollenwand
- > min. 2 mm ruimte houden tussen muren en kasten (i.v.m. de mogelijkheid van uitzetten)
- > bij 12 mm massieve bladen zijn spoelbakken dieper dan 480 mm. Uitsluitend mogelijk bij een (min.) bladbreedte van 650 mm
- > bij 12 mm massief geen lade mogelijk onder de kookplaat
- > Het bladdeel kan vanaf een randhoogte van 30 mm (VF03) verstevigd worden waarmee het doorhangen wordt geminimaliseerd (tot 3 mm doorhangen valt binnen de tolerantie) en het direct strak/netjes is afgewerkt aan de onderzijde. Op de keukentekening dient aangegeven te worden welk deel vrijhangend is en waar de steun vanuit de keuken ophoudt. Iedere situatie is uniek, maar hou als algemene stelregel aan dat voor ieder vrijhangend deel minimaal een 2x zo groot deel aan extra versteviging op de keuken moet liggen (gemiddelde berekeningsfactor is 1,7). Indien het ontwerp grotere overspanningen laat zien, er een uitsparing in de buurt van het vrijhangende deel gepland is, of zich een ander constructief vraagstuk aandient, neem dan contact op met de binnendienst. Wanneer een oplossing wordt gekozen met toepassing van een frame, zal deze standaard aan de onderzijde in het zicht komen.

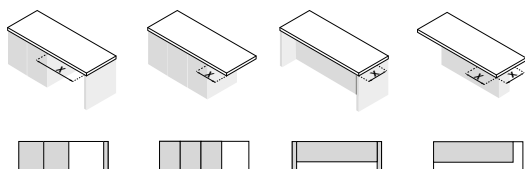

materiaal-dikte (mm)	x = max. (mm):	x = max. (mm):	x = max. (mm):	x = max. (mm):
30 mm	800	200	200	200
40 mm	1200	350	350	300
60 mm	1500	400	350	300
80 mm	1800	450	350	300
100 mm	1800	450	350	300

LET OP: voor 12 mm of 20 mm massieve bladen en 20 mm opgedikt (VF02, RR02, VP02) geldt dat deze altijd volledig ondersteund moeten zijn

- > om doorbuigen van een massief (zonder onderlijming) of opgedikt keukenblad tot 20 mm (VF02, RR02, VP02) te voorkomen, is het aanbrengen van extra ondersteuning noodzakelijk. Voor grote kasten van 800 mm of meer raden wij aan gebruik te maken van onze ondersteuningsset.
- > (vlakbouw) kookplaten en spoelbakken met een inbouwdiepte van  $\geq 5$  mm en/of een gewicht  $\geq 20$  kg dienen extra ondersteund te worden vanuit de kast om (volledig) spanningsvrij te kunnen monteren. Gebruik hiervoor onze ondersteuningsset. Zonder ondersteuning vervalt de garantie.

Deze losse ondersteuningsset kunt u bestellen onder artikelnummer DIV-STEUN-GR.

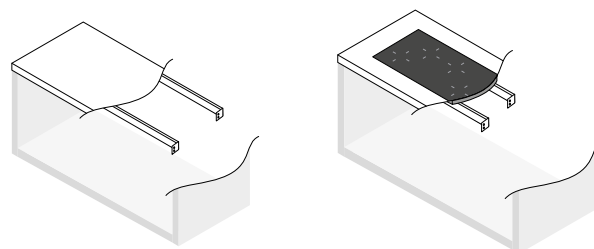

Vorkkoppelingen dienen als volgt uitgewerkt/berekend te worden:

Type A

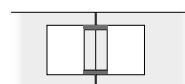

Type B

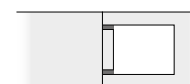

2x uitsparing t.b.v. VORK-A + koppeling (max. 20 x 450 mm)      1x kookplaatuitsparing\* + koppeling

Wij raden type A aan i.v.m. het risico op breuk tijdens transport/montage. Zorg ook bij montage voor voldoende ondersteuning onder de koppeling.

\*Kookplaatuitsparing bij type B is max. 780 x 490 mm bij een minimale bladdiepte van 600 mm. Bij grotere kookplaatuitsparingen passen we automatisch type A toe.

- > indien de constructie te zwak is voor transport behoudt Dekker zich het recht voor om een gedeelte van de uitsparing te laten staan. Deze dient dan in het werk te worden weggezaagd
- > order voorzien van kleur, afmetingen, alle uitsparingen (incl. type spoelbak en/of kookplaat plus evt.

diameter), voormaat bij uitsparingen, corpusmaat bij hogekastaansluiting, plaats en type randafwerking (bij vermelding positie vaatwasser wordt montagestrook aangebracht behalve bij 12 mm massieve bladen) en bij voorkeur een keukentekening

- > evt. inmeting, levering of montage op commissieadres, incl. gewenste data op order vermelden (bij nieuwbouw nieuwe adres!) met telefoonnummer overdag (bij voorkeur ook mobiel nummer)
- > mallen min. vier weken vóór uitleverweek aanleveren op ware grootte en van degelijk materiaal (hout), ook melding van maken op orderformulier en datum doorgeven aan chauffeur (zie ook het hoofdstuk 'Diensten en service')

Stuur altijd een tekening en een toelichting vanuit uw bestelprogramma. Stuur u beide, dan houden wij de tekening aan. Controleer ook altijd uw orderbevestiging, want die is bindend.

## Wijziging en annulering

- > Zie orderbevestiging.

Wijzigen en annuleren bij bladen met kleuren en spoelbakken buiten de standaard collectie zijn niet mogelijk (worden speciaal voor u besteld)

## Levering

- > levertijd 4-5 weken (rekening houden met benodigde tijd voor inmeting, aflevering en montage! Max. 2 weken vóór aflevering afroepen i.v.m. risico op beschadiging in magazijn en grotere kans op aanwezigheid materiaal van dezelfde partij voor evt. bijbestellingen), in de vakantieperiode langer
- > bladen, achterwanden en smetplinten standaard verpakt in stevige houten kratten
- > spoelbak los meegeleverd
- > montagevoorschrift en onderhoudsadvies worden meegeleverd in de vorm van een bewaarkaart. De garantievoorwaarden vindt u op onze website.
- > restmateriaal van uitsparingen wordt nooit mee- of nageleverd
- > bij aflevering zorgen voor fysiek geschikte tilhulp, deugdelijke opslagmogelijkheid en vrije loopruimte
- > aflevering op montageadres uitsluitend op aanvraag (zelf transport naar kelders en verdiepingen regelen!)
- > bezorging en montage van uitzonderlijk zware en/of onhandelbare bladdelen uitsluitend op basis van nacalculatie

Bestelling goed controleren! Na ondertekening van de vrachtbrief kunnen beschadigingen niet meer gereclameerd worden.

## Inmeting en plaatsing

- > zie hoofdstuk 'Diensten en service'.

## Onderhoud

### Dagelijks onderhoud

Neem uw blad dagelijks af met een keukendoekje en een schoon sopje van wat afwasmiddel. Spoel altijd goed na met lauwwarm water en maak uw blad droog met een schone, droge theedoek of keukenpapier. Hierdoor worden resterend vuil en eventuele zeep- en waterresten geabsorbeerd.

Voor een optimaal resultaat kiest u voor de Evora Care Kit. De Evora Daily Cleaner is voor het dagelijks onderhoud. Spuit de Daily cleaner op het blad en laat deze 2-3 minuten inwerken. Afnemen met een vochtige doek en maak het blad droog met een schone, droge theedoek of keukenpapier.

### Periodiek onderhoud

Om gemakkelijk hardnekkig vuil en gebruikssporen te verwijderen kunt u ook Evora Intensive Cleaner gebruiken, een speciale reiniger voor stenen werkbladen. Breng de Intensive Cleaner onverdund of verdund 1:5 aan met een niet-krassende melaminespons. 5-10 minuten laten inwerken en afnemen met een vochtige doek en maak het blad droog met een schone, droge theedoek of keukenpapier. Spoel wel altijd goed na met lauwwarm water en maak uw blad droog met een schone, droge theedoek of keukenpapier.

### Specifieke vlekken verwijderen

**Vet, koffie/thee of rode wijn** (glimmende of bruine vlekken)

Laat de Evora Cleaner of een schoon sopje van wat afwasmiddel even inwerken totdat het vuil begint te reageren. Dan behandelen met een melaminespons. Maak deze licht vochtig en knijp deze dan uit voor voldoende wrijving. Spoel altijd goed na met lauwwarm water en maak uw blad droog met een schone, droge theedoek of keukenpapier.

Op een Lux (gepolijst) oppervlak kunnen deze vlekken wat hardnekkiger zijn. Wanneer de vlek zich niet laat verwijderen met de cleaner of een sopje, gebruik dan wat verdunde bleek en vervolg de stappen zoals

hierboven vernoemd.

#### **Kalkvlekken** (doffe witte of bruine vlekken)

Laat de Intensive Cleaner even inwerken. Dan behandelen met een melaminespons. Maak deze licht vochtig en knijp deze dan uit voor voldoende wrijving. Spoel na met lauwwarm water en droog weer grondig na met een stuk keukenpapier. Bij hardnekkige kalk kan gebruik gemaakt worden van een Sanitair reiniger (verwijzing online shop). Voor Graniet kan ook een schoonmaakazijn gebruikt worden. Laat dit niet te lang inwerken. Pas hier goed op dat schoonmaakazijn niet in contact kan komen met marmer of hardsteen.

#### **Inkt, verf of nicotine**

Verwijder de ingetrokken vlekken van inkt, verf, nicotine of viltstift in eerste instantie met Intensive Cleaner onverdund. Laat dit 5 minuten inwerken.

Dan behandelen met een melaminespons. Maak deze licht vochtig en knijp deze dan uit voor voldoende wrijving. Wanneer dit onvoldoende resultaat geeft, kunt u ook gebruik maken van wasbenzine of terpentijn. Spoel altijd goed na met lauwwarm water en maak uw blad droog met een schone, droge theedoek of keukenpapier.

#### **Hardnekkige vlekken verwijderen**

(niet bij lux oppervlakken toepassen)

Gebruik een schuurspons (met nylon kant) en een vloeibaar schuurmiddel. Maak de spons nat zodat het schuurmiddel voldoende wordt verdund en een gepolijst oppervlak niet kan beschadigen. Behandel hierbij altijd een ruimer oppervlak; intensief gebruik op een klein oppervlak kan namelijk tot een glansverschil leiden. Spoel altijd goed na met lauwwarm water en maak uw blad droog met een schone, droge theedoek of keukenpapier. Zijn de vlekken, kringen of krassen wel minder geworden, maar nog niet helemaal weg? Herhaal dit proces dan. Deze behandeling is niet voor het dagelijks onderhoud van uw blad. Let op: gebruik NOOIT harde schuurmiddelen zoals staalwol, schuurpapier of diamant. Ze kunnen het bladoppervlak permanent beschadigen!

#### **Tips**

- > Vloeistoffen nooit laten opdrogen. Laat vetten of voedingsmiddelen niet onnodig lang op het blad liggen.
- > Gebruik NOOIT agressieve reinigingsmiddelen zoals verfabijt, kwast-, metaal- of ovenreinigers, chloor, gootsteenontstoppers of andere chemische middelen!

#### **Meer informatie!**

Wilt u meer informatie en schoonmaaktips of lezen over speciale aanbiedingen van professionele cleaners? Kijk dan op: [www.dekkerzevenhuizen.nl/onderhoud](http://www.dekkerzevenhuizen.nl/onderhoud)

#### **Evora Care Kit**

**artikelnummer: 290132**

Een reiniger voor periodiek onderhoud. Verwijdert gemakkelijk vuil en gebruikssporen van het Evora werkblad.



Evora Care kit bestaat uit een dagelijkse reiniger (500ml) en een intensieve reiniger (250ml).

[www.dekkerzevenhuizen.nl/shop](http://www.dekkerzevenhuizen.nl/shop)

Classic				bestelnr.	excl. btw	incl. btw
	Bladen t/m	300 mm breed	per m <sup>1</sup>	DE-1-030	196,00	<b>237,16</b>
	Bladen t/m	600 mm breed	per m <sup>1</sup>	DE-1-060	358,00	<b>433,18</b>
	Bladen t/m	650 mm breed	per m <sup>1</sup>	DE-1-065	382,00	<b>462,22</b>
	Bladen t/m	700 mm breed	per m <sup>1</sup>	DE-1-070	438,00	<b>529,98</b>
	Bladen t/m	800 mm breed	per m <sup>1</sup>	DE-1-080	498,00	<b>602,58</b>
	Bladen t/m	900 mm breed	per m <sup>1</sup>	DE-1-090	558,00	<b>675,18</b>
	Bladen t/m	1000 mm breed	per m <sup>1</sup>	DE-1-100	619,00	<b>748,99</b>
	Bladen t/m	1100 mm breed	per m <sup>1</sup>	DE-1-110	679,00	<b>821,59</b>
	Bladen t/m	1200 mm breed	per m <sup>1</sup>	DE-1-120	740,00	<b>895,40</b>
	Bladen t/m	1350 mm breed	per m <sup>1</sup>	DE-1-135	808,00	<b>977,68</b>
Bladen t/m	1500 mm breed	per m <sup>1</sup>	DE-1-150	860,00	<b>1.040,60</b>	

8 mm Dekton (volledig onderlijmd) zonder randafwerking

Premium						
	Bladen t/m	300 mm breed	per m <sup>1</sup>	DE-2-030	231,00	<b>279,51</b>
	Bladen t/m	600 mm breed	per m <sup>1</sup>	DE-2-060	455,00	<b>550,55</b>
	Bladen t/m	650 mm breed	per m <sup>1</sup>	DE-2-065	482,00	<b>583,22</b>
	Bladen t/m	700 mm breed	per m <sup>1</sup>	DE-2-070	526,00	<b>636,46</b>
	Bladen t/m	800 mm breed	per m <sup>1</sup>	DE-2-080	601,00	<b>727,21</b>
	Bladen t/m	900 mm breed	per m <sup>1</sup>	DE-2-090	667,00	<b>807,07</b>
	Bladen t/m	1000 mm breed	per m <sup>1</sup>	DE-2-100	740,00	<b>895,40</b>
	Bladen t/m	1100 mm breed	per m <sup>1</sup>	DE-2-110	772,00	<b>934,12</b>
	Bladen t/m	1200 mm breed	per m <sup>1</sup>	DE-2-120	822,00	<b>994,62</b>
	Bladen t/m	1350 mm breed	per m <sup>1</sup>	DE-2-135	882,00	<b>1.067,22</b>
Bladen t/m	1500 mm breed	per m <sup>1</sup>	DE-2-150	970,00	<b>1.173,70</b>	







8 mm Dekton (volledig onderlijmd) zonder randafwerking

9







8 mm



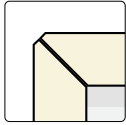



Ultimo						
	Bladen t/m	300 mm breed	per m <sup>1</sup>	DE-3-030	289,00	<b>349,69</b>
	Bladen t/m	600 mm breed	per m <sup>1</sup>	DE-3-060	526,00	<b>636,46</b>
	Bladen t/m	650 mm breed	per m <sup>1</sup>	DE-3-065	553,00	<b>669,13</b>
	Bladen t/m	700 mm breed	per m <sup>1</sup>	DE-3-070	623,00	<b>753,83</b>
	Bladen t/m	800 mm breed	per m <sup>1</sup>	DE-3-080	688,00	<b>832,48</b>
	Bladen t/m	900 mm breed	per m <sup>1</sup>	DE-3-090	745,00	<b>901,45</b>
	Bladen t/m	1000 mm breed	per m <sup>1</sup>	DE-3-100	823,00	<b>995,83</b>
	Bladen t/m	1100 mm breed	per m <sup>1</sup>	DE-3-110	869,00	<b>1.051,49</b>
	Bladen t/m	1200 mm breed	per m <sup>1</sup>	DE-3-120	926,00	<b>1.120,46</b>
	Bladen t/m	1350 mm breed	per m <sup>1</sup>	DE-3-135	982,00	<b>1.188,22</b>
Bladen t/m	1500 mm breed	per m <sup>1</sup>	DE-3-150	1.030,00	<b>1.246,30</b>	

8 mm Dekton (volledig onderlijmd) zonder randafwerking

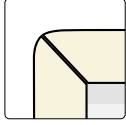





Hoekverbindingen						
Hoekverbinding 1	(haakse koppeling)		per stuk	DE-HV1	55,00	<b>66,55</b>
Hoekverbinding 2	(verstekkoppeling)		per stuk	DE-HV2	128,00	<b>154,88</b>
Hoekverbinding 3	(schuin hoekdeel met verstekkoppeling)		per stuk	DE-x-HV3	877,00	<b>1.061,17</b>
Hoekverbinding 3a	(schuin hoekdeel met haakse koppeling)		per stuk	DE-x-HV3A	877,00	<b>1.061,17</b>
Hoekverbinding 4	(vol hoekdeel met verstekkoppeling)		per stuk	DE-x-HV4	1.034,00	<b>1.251,14</b>
Hoekverbinding 4a	(vol hoekdeel met verstekkoppeling)		per stuk	DE-x-HV4A	1.034,00	<b>1.251,14</b>

\* 'x' vervangen door conditiegroepnummer (1, 2 of 3)

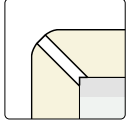
Verstekrand met facet		bestelnr.	€ excl. btw	€ incl. btw
  <p>20 t/m 100 mm verstekrand met facet</p>	VF02	 per m <sup>1</sup> DE-VF02	165,00	<b>199,65</b>
	VF03	 per m <sup>1</sup> DE-VF03	130,00	<b>157,30</b>
	VF04	 per m <sup>1</sup> DE-VF04	130,00	<b>157,30</b>
	VF06	 per m <sup>1</sup> DE-VF06	165,00	<b>199,65</b>
	VF08	 per m <sup>1</sup> DE-VF08	202,00	<b>244,42</b>
	VF10	 per m <sup>1</sup> DE-VF10	234,00	<b>283,14</b>

Afgeronde rand				
  <p>20 t/m 100 mm afgeronde rand</p>	RR02	 per m <sup>1</sup> DE-RR02	200,00	<b>242,00</b>
	RR03	 per m <sup>1</sup> DE-RR03	165,00	<b>199,65</b>
	RR04	 per m <sup>1</sup> DE-RR04	165,00	<b>199,65</b>
	RR06	 per m <sup>1</sup> DE-RR06	200,00	<b>242,00</b>
	RR08	 per m <sup>1</sup> DE-RR08	237,00	<b>286,77</b>
	RR10	 per m <sup>1</sup> DE-RR10	269,00	<b>325,49</b>

Let op! Bij de RR randafwerking wordt een groter deel van de kernkleur zichtbaar. Tekening van het blad wordt hierbij onderbroken.

Verstekrand met facet gekleurd Joca				
  <p>20 t/m 100 mm verstekrand met facet gekleurd</p>	VP02	 per m <sup>1</sup> DE-VP02	270,00	<b>326,70</b>
	VP03	 per m <sup>1</sup> DE-VP03	211,00	<b>255,31</b>
	VP04	 per m <sup>1</sup> DE-VP04	235,00	<b>284,35</b>
	VP06	 per m <sup>1</sup> DE-VP06	270,00	<b>326,70</b>
	VP08	 per m <sup>1</sup> DE-VP08	307,00	<b>371,47</b>
	VP10	 per m <sup>1</sup> DE-VP10	339,00	<b>410,19</b>

Leverbaar in de kleuren RVS, Gun Metal, Copper en Gold. Geef op de bestelling duidelijk de gewenste kleur weer.

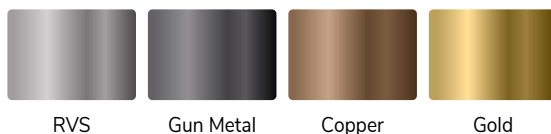

Overige randafwerkingen op aanvraag. Bij een hogekast afwerking altijd de gehel zijde bestellen/berekenen.

Uitsparingen		bestelnr.	€ excl. btw	€ incl. btw
Uitsparing opbouw kookplaat tot 600 mm breed		per stuk DE-KOOK-OP1	154,00	<b>186,34</b>
Uitsparing opbouw kookplaat groter dan 600 mm breed		per stuk DE-KOOK-OP2	201,00	<b>243,21</b>
Uitsparing geïntegreerde kookplaat (technische tekening sturen a.u.b.)		per stuk DE-UIT-KOOK-I	387,00	<b>468,27</b>
Uitsparing t.b.v. vorkkoppeling type A (2x berekenen), max. 20 x 450 mm		per stuk DE-KOOK-OP	100,50	<b>121,61</b>
Uitsparing geïntegreerde powerport/bedieningspaneel Selsiuz/Gessi/Osiris (max. 200 x 200 mm)		per stuk CO-UITVKKL	204,00	<b>246,84</b>
Uitsparing geïntegreerde spoelbak max. 450 x 450 mm		per stuk DE-UITVK	263,00	<b>318,23</b>
Uitsparing geïntegreerde spoelbak vanaf 450 x 450 mm		per stuk DE-UITVKGR	348,00	<b>421,08</b>
Uitsparing onderbouw spoelbak max. 450 x 450 mm		per stuk DE-ONDVK	457,00	<b>552,97</b>
Uitsparing onderbouw spoelbak vanaf 450 x 450 mm		per stuk DE-ONDVKGR	571,00	<b>690,91</b>
Let op! Onderbouw sparigen bieden een groter risico op chipschade				
Toeslag spoelbakken buiten collectie (.....= artikelnummer baksparring)		per stuk ....B	100,00	<b>121,00</b>
Kraangat in blad (diameter opgeven)		per stuk DE-KRG	42,00	<b>50,82</b>
Kraangat in spoelbak (diameter opgeven)		per stuk KRG035	24,50	<b>29,65</b>
Uitsparing opbouw powerport/-stopcontact (Ø 70-120 mm)		per stuk DE-KPL-ROND	123,00	<b>148,83</b>

Let op! (vlakbouw) kookplaten en spoelbakken met een gewicht  $\geq 20$  kg dienen extra ondersteund te worden. Gebruik hiervoor onze ondersteuningsset.

## Extra bewerkingen

Schuine zijde zonder randafwerking (met randafwerking vanaf 50 x 50 mm).		per stuk DE-S	79,00	<b>95,59</b>
Afgeronde hoek tot radius 300 mm, zonder randafwerking*		per stuk DE-R30	180,00	<b>217,80</b>
Afgeronde hoek vanaf radius 300 mm, zonder randafwerking*		per stuk DE-R31	331,00	<b>400,51</b>
*afwerking alleen mogelijk bij 12 mm massieve bladen				
Hoekuitsparing zonder randafwerking (twee zijden)		per stuk DE-KOL-A	90,00	<b>108,90</b>
Kolomuitsparing zonder randafwerking (drie zijden)		per stuk DE-KOL3-A	117,00	<b>141,57</b>
Extra versteviging i.v.m. vrijhangende delen vanaf VF03, RR03 en VP03		per m <sup>2</sup> DE-ONDZ-VERST	362,00	<b>438,02</b>
Afdruipgroeven A (4 st. 400 mm)		per stuk DE-AFD4-400	338,00	<b>408,98</b>
Afdruipgroeven B (4 st. 500 mm)		per stuk DE-AFD4-500	447,00	<b>540,87</b>
Een randafwerking aan een bewerking altijd apart berekenen!				

## Onderhoudsset



Evora Care Kit\*

per stuk 290132

27,27

**33,00**

De Evora Care Kit is een reiniger voor periodiek onderhoud. Verwijdert gemakkelijk vuil en gebruikssporen van het Evora werkblad.



Classic		bestelnr.	€ excl. btw	€ incl. btw
	Bladen t/m 300 mm breed	per m <sup>1</sup> DE12-1-030	231,00	<b>279,51</b>
	Bladen t/m 600 mm breed	per m <sup>1</sup> DE12-1-060	455,00	<b>550,55</b>
	Bladen t/m 650 mm breed	per m <sup>1</sup> DE12-1-065	482,00	<b>583,22</b>
	Bladen t/m 700 mm breed	per m <sup>1</sup> DE12-1-070	526,00	<b>636,46</b>
	Bladen t/m 800 mm breed	per m <sup>1</sup> DE12-1-080	601,00	<b>727,21</b>
	Bladen t/m 900 mm breed	per m <sup>1</sup> DE12-1-090	667,00	<b>807,07</b>
	Bladen t/m 1000 mm breed	per m <sup>1</sup> DE12-1-100	740,00	<b>895,40</b>
	Bladen t/m 1100 mm breed	per m <sup>1</sup> DE12-1-110	772,00	<b>934,12</b>
	Bladen t/m 1200 mm breed	per m <sup>1</sup> DE12-1-120	822,00	<b>994,62</b>
	Bladen t/m 1350 mm breed	per m <sup>1</sup> DE12-1-135	882,00	<b>1.067,22</b>
	Bladen t/m 1500 mm breed	per m <sup>1</sup> DE12-1-150	970,00	<b>1.173,70</b>





12 mm Dekton (massief) zonder randafwerking

Premium		bestelnr.	€ excl. btw	€ incl. btw
	Bladen t/m 300 mm breed	per m <sup>1</sup> DE12-2-030	289,00	<b>349,69</b>
	Bladen t/m 600 mm breed	per m <sup>1</sup> DE12-2-060	526,00	<b>636,46</b>
	Bladen t/m 650 mm breed	per m <sup>1</sup> DE12-2-065	553,00	<b>669,13</b>
	Bladen t/m 700 mm breed	per m <sup>1</sup> DE12-2-070	623,00	<b>753,83</b>
	Bladen t/m 800 mm breed	per m <sup>1</sup> DE12-2-080	688,00	<b>832,48</b>
	Bladen t/m 900 mm breed	per m <sup>1</sup> DE12-2-090	745,00	<b>901,45</b>
	Bladen t/m 1000 mm breed	per m <sup>1</sup> DE12-2-100	823,00	<b>995,83</b>
	Bladen t/m 1100 mm breed	per m <sup>1</sup> DE12-2-110	869,00	<b>1.051,49</b>
	Bladen t/m 1200 mm breed	per m <sup>1</sup> DE12-2-120	926,00	<b>1.120,46</b>
	Bladen t/m 1350 mm breed	per m <sup>1</sup> DE12-2-135	982,00	<b>1.188,22</b>
	Bladen t/m 1500 mm breed	per m <sup>1</sup> DE12-2-150	1.030,00	<b>1.246,30</b>

12 mm Dekton (massief) zonder randafwerking

Ultimo		bestelnr.	€ excl. btw	€ incl. btw
	Bladen t/m 300 mm breed	per m <sup>1</sup> DE12-3-030	344,00	<b>416,24</b>
	Bladen t/m 600 mm breed	per m <sup>1</sup> DE12-3-060	632,00	<b>764,72</b>
	Bladen t/m 650 mm breed	per m <sup>1</sup> DE12-3-065	670,00	<b>810,70</b>
	Bladen t/m 700 mm breed	per m <sup>1</sup> DE12-3-070	735,00	<b>889,35</b>
	Bladen t/m 800 mm breed	per m <sup>1</sup> DE12-3-080	798,00	<b>965,58</b>
	Bladen t/m 900 mm breed	per m <sup>1</sup> DE12-3-090	888,00	<b>1.074,48</b>
	Bladen t/m 1000 mm breed	per m <sup>1</sup> DE12-3-100	948,00	<b>1.147,08</b>
	Bladen t/m 1100 mm breed	per m <sup>1</sup> DE12-3-110	1.023,00	<b>1.237,83</b>
	Bladen t/m 1200 mm breed	per m <sup>1</sup> DE12-3-120	1.094,00	<b>1.323,74</b>
	Bladen t/m 1350 mm breed	per m <sup>1</sup> DE12-3-135	1.156,00	<b>1.398,76</b>
	Bladen t/m 1500 mm breed	per m <sup>1</sup> DE12-3-150	1.255,00	<b>1.518,55</b>







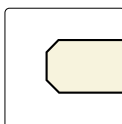





12 mm Dekton (massief) zonder randafwerking

Hoekverbindingen		bestelnr.	€ excl. btw	€ incl. btw
Hoekverbinding 1	(haakse koppeling)	 per stuk DE12-HV1	55,00	<b>66,55</b>
Hoekverbinding 2	(verstekkoppeling)	 per stuk DE12-HV2	128,00	<b>154,88</b>
Hoekverbinding 3	(schuin hoekdeel met verstekkoppeling)	 per stuk DE12-x-HV3	877,00	<b>1.061,17</b>
Hoekverbinding 3a	(schuin hoekdeel met haakse koppeling)	 per stuk DE12-x-HV3A	877,00	<b>1.061,17</b>
Hoekverbinding 4	(vol hoekdeel met verstekkoppeling)	 per stuk DE12-x-HV4	1.034,00	<b>1.251,14</b>
Hoekverbinding 4a	(vol hoekdeel met verstekkoppeling)	 per stuk DE12-x-HV4A	1.034,00	<b>1.251,14</b>







\* 'x' vervangen door conditiegroepnummer (1, 2 of 3)

Dubbele facetrand		bestelnr.	€ excl. btw	€ incl. btw		
		2F	per m <sup>1</sup>	DE12-2F	45,00	<b>54,45</b>
		1F (achterwanden)	per m <sup>1</sup>	DE12-1F	40,00	<b>48,40</b>

12 mm dubbele facetrand

Uitsparingen						
Uitsparing opbouw kookplaat tot 600 mm breed		per stuk	DE-KOOK-OP1	154,00	<b>186,34</b>	
Uitsparing opbouw kookplaat groter dan 600 mm breed		per stuk	DE-KOOK-OP2	201,00	<b>243,21</b>	
Uitsparing geïntegreerde kookplaat (technische tekening sturen a.u.b.)		per stuk	DE-UIT-KOOK-I	387,00	<b>468,27</b>	
Uitsparing t.b.v. vorkkoppeling type A (2x berekenen), max. 20 x 450 mm		per stuk	DE-KOOK-OP	100,50	<b>121,61</b>	
Uitsparing geïntegreerde powerport/bedieningspaneel Selsiuz/Gessi/Osiriz (max. 200 x 200 mm)		per stuk	CO-UITVKKL	204,00	<b>246,84</b>	
Uitsparing geïntegreerde spoelbak max. 450 x 450 mm		per stuk	DE-UITVK	263,00	<b>318,23</b>	
Uitsparing geïntegreerde spoelbak vanaf 450 x 450 mm		per stuk	DE-UITVKGR	348,00	<b>421,08</b>	
Uitsparing onderbouw spoelbak max. 450 x 450 mm		per stuk	DE-ONDVK	457,00	<b>552,97</b>	
Uitsparing onderbouw spoelbak vanaf 450 x 450 mm		per stuk	DE-ONDVKGR	571,00	<b>690,91</b>	
Let op! Onderbouw sparigen bieden een groter risico op chipschade						
Toeslag spoelbakken buiten collectie (.....= artikelnummer baksparing)		per stuk	.....B	100,00	<b>121,00</b>	
Kraangat in blad (diameter opgeven)		per stuk	DE-KRG	42,00	<b>50,82</b>	
Kraangat in spoelbak (diameter opgeven)		per stuk	KRG035	24,50	<b>29,65</b>	
Uitsparing opbouw powerport/-stopcontact (Ø 70-120 mm)		per stuk	DE-KPL-ROND	123,00	<b>148,83</b>	

Let op! (vlakbouw) kookplaten en spoelbakken met een gewicht ≥ 20 kg dienen extra ondersteund te worden. Gebruik hiervoor onze ondersteuningsset.

Extra bewerkingen						
Schuine zijde zonder randafwerking (met randafwerking vanaf 50 x 50 mm).		per stuk	DE-S	79,00	<b>95,59</b>	
Afgeronde hoek tot radius 300 mm, zonder randafwerking*		per stuk	DE-R30	180,00	<b>217,80</b>	
Afgeronde hoek vanaf radius 300 mm, zonder randafwerking*		per stuk	DE-R31	331,00	<b>400,51</b>	
*afwerking alleen mogelijk bij 12 mm massieve bladen						
Hoekuitsparing zonder randafwerking (twee zijden)		per stuk	DE-KOL-A	90,00	<b>108,90</b>	
Kolomuitsparing zonder randafwerking (drie zijden)		per stuk	DE-KOL3-A	117,00	<b>141,57</b>	
Afdruipgroeven A (4 st. 400 mm)		per stuk	DE-AFD4-400	338,00	<b>408,98</b>	
Afdruipgroeven B (4 st. 500 mm)		per stuk	DE-AFD4-500	447,00	<b>540,87</b>	
Een randafwerking aan een bewerking altijd apart berekenen!						



<b>Classic 8 mm dik (zonder randafwerking)</b>			bestelnr.	€ excl. btw	€ incl. btw
Achterwanden t/m	50 mm hoog (max. afmeting is 2000 mm)	per m <sup>1</sup>	DENAW-1-005	42,00	<b>50,82</b>
Achterwanden t/m	100 mm hoog (max. afmeting is 2400 mm)	per m <sup>1</sup>	DENAW-1-010	60,00	<b>72,60</b>
Achterwanden t/m	200 mm hoog (max. afmeting is 2800 mm)	per m <sup>1</sup>	DENAW-1-020	122,00	<b>147,62</b>
Achterwanden t/m	300 mm hoog	per m <sup>1</sup>	DENAW-1-030	196,00	<b>237,16</b>
Achterwanden t/m	400 mm hoog	per m <sup>1</sup>	DENAW-1-040	242,00	<b>292,82</b>
Achterwanden t/m	500 mm hoog	per m <sup>1</sup>	DENAW-1-050	296,00	<b>358,16</b>
Achterwanden t/m	600 mm hoog	per m <sup>1</sup>	DENAW-1-060	358,00	<b>433,18</b>
Achterwanden t/m	700 mm hoog	per m <sup>1</sup>	DENAW-1-070	438,00	<b>529,98</b>
Achterwanden t/m	800 mm hoog	per m <sup>1</sup>	DENAW-1-080	498,00	<b>602,58</b>
Achterwanden t/m	900 mm hoog	per m <sup>1</sup>	DENAW-1-090	558,00	<b>675,18</b>
Achterwanden t/m	1000 mm hoog	per m <sup>1</sup>	DENAW-1-100	619,00	<b>748,99</b>
Achterwanden t/m	1100 mm hoog	per m <sup>1</sup>	DENAW-1-110	679,00	<b>821,59</b>
Achterwanden t/m	1200 mm hoog	per m <sup>1</sup>	DENAW-1-120	740,00	<b>895,40</b>
Achterwanden t/m	1350 mm hoog	per m <sup>1</sup>	DENAW-1-135	808,00	<b>977,68</b>
Achterwanden t/m	1500 mm hoog	per m <sup>1</sup>	DENAW-1-150	860,00	<b>1.040,60</b>
<b>Premium 8 mm dik (zonder randafwerking)</b>					
Achterwanden t/m	50 mm hoog (max. afmeting is 2000 mm)	per m <sup>1</sup>	DENAW-2-005	50,00	<b>60,50</b>
Achterwanden t/m	100 mm hoog (max. afmeting is 2400 mm)	per m <sup>1</sup>	DENAW-2-010	73,00	<b>88,33</b>
Achterwanden t/m	200 mm hoog (max. afmeting is 2800 mm)	per m <sup>1</sup>	DENAW-2-020	148,00	<b>179,08</b>
Achterwanden t/m	300 mm hoog	per m <sup>1</sup>	DENAW-2-030	231,00	<b>279,51</b>
Achterwanden t/m	400 mm hoog	per m <sup>1</sup>	DENAW-2-040	297,00	<b>359,37</b>
Achterwanden t/m	500 mm hoog	per m <sup>1</sup>	DENAW-2-050	368,00	<b>445,28</b>
Achterwanden t/m	600 mm hoog	per m <sup>1</sup>	DENAW-2-060	455,00	<b>550,55</b>
Achterwanden t/m	700 mm hoog	per m <sup>1</sup>	DENAW-2-070	526,00	<b>636,46</b>
Achterwanden t/m	800 mm hoog	per m <sup>1</sup>	DENAW-2-080	601,00	<b>727,21</b>
Achterwanden t/m	900 mm hoog	per m <sup>1</sup>	DENAW-2-090	667,00	<b>807,07</b>
Achterwanden t/m	1000 mm hoog	per m <sup>1</sup>	DENAW-2-100	740,00	<b>895,40</b>
Achterwanden t/m	1100 mm hoog	per m <sup>1</sup>	DENAW-2-110	772,00	<b>934,12</b>
Achterwanden t/m	1200 mm hoog	per m <sup>1</sup>	DENAW-2-120	822,00	<b>994,62</b>
Achterwanden t/m	1350 mm hoog	per m <sup>1</sup>	DENAW-2-135	882,00	<b>1.067,22</b>
Achterwanden t/m	1500 mm hoog	per m <sup>1</sup>	DENAW-2-150	970,00	<b>1.173,70</b>
<b>Ultimo 8 mm dik (zonder randafwerking)</b>					
Achterwanden t/m	50 mm hoog (max. afmeting is 2000 mm)	per m <sup>1</sup>	DENAW-3-005	57,00	<b>68,97</b>
Achterwanden t/m	100 mm hoog (max. afmeting is 2400 mm)	per m <sup>1</sup>	DENAW-3-010	84,00	<b>101,64</b>
Achterwanden t/m	200 mm hoog (max. afmeting is 2800 mm)	per m <sup>1</sup>	DENAW-3-020	183,00	<b>221,43</b>
Achterwanden t/m	300 mm hoog	per m <sup>1</sup>	DENAW-3-030	289,00	<b>349,69</b>
Achterwanden t/m	400 mm hoog	per m <sup>1</sup>	DENAW-3-040	359,00	<b>434,39</b>
Achterwanden t/m	500 mm hoog	per m <sup>1</sup>	DENAW-3-050	437,00	<b>528,77</b>
Achterwanden t/m	600 mm hoog	per m <sup>1</sup>	DENAW-3-060	526,00	<b>636,46</b>
Achterwanden t/m	700 mm hoog	per m <sup>1</sup>	DENAW-3-070	623,00	<b>753,83</b>
Achterwanden t/m	800 mm hoog	per m <sup>1</sup>	DENAW-3-080	688,00	<b>832,48</b>
Achterwanden t/m	900 mm hoog	per m <sup>1</sup>	DENAW-3-090	745,00	<b>901,45</b>
Achterwanden t/m	1000 mm hoog	per m <sup>1</sup>	DENAW-3-100	823,00	<b>995,83</b>
Achterwanden t/m	1100 mm hoog	per m <sup>1</sup>	DENAW-3-110	869,00	<b>1.051,49</b>
Achterwanden t/m	1200 mm hoog	per m <sup>1</sup>	DENAW-3-120	926,00	<b>1.120,46</b>
Achterwanden t/m	1350 mm hoog	per m <sup>1</sup>	DENAW-3-135	982,00	<b>1.188,22</b>
Achterwanden t/m	1500 mm hoog	per m <sup>1</sup>	DENAW-3-150	1.030,00	<b>1.246,30</b>

9

8 mm

Afwerking		bestelnr.	€ excl. btw	€ incl. btw
Zichtzijde polijsten enkel facet (1F)		per m <sup>1</sup> DENAW-1F	40,00	<b>48,40</b>
Opdikken naar 14 mm (V014)		per m <sup>1</sup> DENAW-2F	45,00	<b>54,45</b>
Verstek 45 graden zagen aan kopse kant		per m <sup>1</sup> DENAW-I22	76,00	<b>91,96</b>
60 mm onderzijde gepolijst, voorzijde dubbel facet (2F)		per m <sup>1</sup> DENAW-2FPO	116,00	<b>140,36</b>
Onderzijde volledig gepolijst		per m <sup>1</sup> DENAW-ONDZ-POL	930,00	<b>1.125,30</b>

Uitsparingen				
Uitsparingen stopcontacten (rond 70 mm)		per stuk DENAW-KRG070	62,00	<b>75,02</b>
Afwijkende uitsparing (kleiner dan 490 x 450 mm)		per stuk DENAW-KOOK-OP	100,50	<b>121,61</b>

Extra bewerkingen				
Schuine zijde zonder randafwerking		per stuk DENAW-S-A	79,00	<b>95,59</b>
Afgeronde hoek tot radius 300 mm, zonder randafwerking		per stuk DENAW-R30	180,00	<b>217,80</b>
Afgeronde hoek vanaf radius 300 mm, zonder randafwerking		per stuk DENAW-R31	331,00	<b>400,51</b>
Hoekuitsparing zonder randafwerking (twee zijden)		per stuk DENAW-KOL-A	90,00	<b>108,90</b>
Kolomuitsparing zonder randafwerking (drie zijden)		per stuk DENAW-KOL3-A	117,00	<b>141,57</b>

## Stollenwand type A half vrijstaand

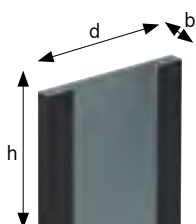

Stollenwanden t/m	300 mm diep	per m <sup>1</sup>	DESTOL-A-030	670,00	<b>810,70</b>
Stollenwanden t/m	650 mm diep	per m <sup>1</sup>	DESTOL-A-065	931,00	<b>1.126,51</b>
Stollenwanden t/m	900 mm diep	per m <sup>1</sup>	DESTOL-A-090	1.117,00	<b>1.351,57</b>
Stollenwanden t/m	1200 mm diep	per m <sup>1</sup>	DESTOL-A-120	1.297,00	<b>1.569,37</b>
Stollenwanden t/m	1500 mm diep	per m <sup>1</sup>	DESTOL-A-150	1.618,00	<b>1.957,78</b>

Stollenwand breedte 30 t/m 100 mm

## Stollenwand type B volledig vrijstaand

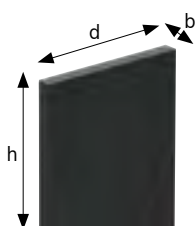

Stollenwanden t/m	300 mm diep	per m <sup>1</sup>	DESTOL-B-030	899,00	<b>1.087,79</b>
Stollenwanden t/m	650 mm diep	per m <sup>1</sup>	DESTOL-B-065	1.161,00	<b>1.404,81</b>
Stollenwanden t/m	900 mm diep	per m <sup>1</sup>	DESTOL-B-090	1.525,00	<b>1.845,25</b>
Stollenwanden t/m	1200 mm diep	per m <sup>1</sup>	DESTOL-B-120	1.928,00	<b>2.332,88</b>
Stollenwanden t/m	1500 mm diep	per m <sup>1</sup>	DESTOL-B-150	2.261,00	<b>2.735,81</b>

Stollenwand breedte 30 t/m 100 mm

- > De voor- en achterzijde zijn standaard afgewerkt. De stol is dus in combinatie met onderkasten zowel vrijstaand als tegen de muur te gebruiken.
- > De zichtbare delen aan de kastzijde zoals bij plint en deur zijn afgewerkt in keramiek.
- > De niet zichtbare delen van type A aan de kastzijde zijn voorzien van hout zodat de stol eenvoudig tegen de kast aangeschroefd kan worden.
- > De zichtbare delen van type A worden aan de binnenzijde voor 140 mm omgezet.
- > De maattoleranties tussen blad, stol en kasten liggen zeer kritisch. Wij adviseren daarom 2 mm per zichtzijde overstek van het blad t.o.v. de stol.
- > Om aansluiting tussen stol en blad te garanderen, adviseren wij aan te geven aan welke zijde de stol zich bevindt.
- > Stollen die als ondersteuning dienen voor tafels zonder onderkasten zijn op aanvraag.
- > Berekenen per stol: afronden op 100 mm naar boven, minimumprijs 600 mm.



Werkblad Dekton Laos (S)

## Voordelen



Stootvast



Innovatief design



Onderhoudsvriendelijk



Naadloos verlijmd



3D vervormbaar

## Iconen



Conditiegroep waaronder dit artikel valt. Sommige artikelen hebben een afwijkende korting, dit wordt apart vermeld.



Maximale lengtemaat



Maximale breedtemaat



Groot kleurverloop in de plaat. Let op bij koppelnaden

## Solid surface

Er zijn veel spelers in de wereld van Solid surface. Bekende en minder bekende. Dekker Zevenhuizen kiest voor Corian zodat wij u de hoogste kwaliteit kunnen garanderen. Wij zijn er trots op dat Corian ook kiest voor Dekker Zevenhuizen. Wij zijn al geruime tijd hun Industrial Partner – en dragen dus het predicaat 'betrouwbaar verkoopkanaal'. Dekker Zevenhuizen heeft ruim 50 jaar ervaring in het bewerken van Solid surface. We weten dan ook als geen ander wat mogelijk is. Wij leveren u een heldere montage- en onderhoudshandleiding mee, en kunnen u adviseren over de reparatie van gebruiksschade.

De voordelen van Industrial Partnership

- > U kunt uw klant een garantie geven van kwaliteit en betrouwbaarheid.
- > Uw klant krijgt bij Dekker, als Industrial Partner, maar liefst 10 jaar garantie op zijn blad.
- > U bent via ons als eerste op de hoogte van nieuwe kleuren, technieken en ontwikkelingen.

## Keurmerken



Greenguard

Voor toelichting zie voorwoord pagina 1.24 en 1.25



# CORIAN

## **Inhoud**

- 10.3 Kleurenoverzicht
- 10.6 Productinformatie
- 10.9 Basismateriaal
- 10.10 Randafwerkingen
- 10.11 Uitsparingen en extra bewerkingen
- 10.12 Achterwanden
- 10.13 Bewerkingen en stollenwanden



Werkblad Corian Lava Rock

Classic		kleurstaal	volledige plaat
Kleur: <b>Cameo White</b> Dikte: 12 mm Oppervlak: Zijdeglans Max. afmeting: 3600 x 1200 Bijzonderheden:			
Kleur: <b>Designer White</b> Dikte: 12 mm Oppervlak: Zijdeglans Max. afmeting: 3600 x 1200 Bijzonderheden:			
Kleur: <b>Glacier White</b> Dikte: 12 mm Oppervlak: Zijdeglans Max. afmeting: 3600 x 1200 Bijzonderheden:			

Premium		kleurstaal	volledige plaat
Kleur: <b>Artista Beige</b> Dikte: 12 mm Oppervlak: Zijdeglans Max. afmeting: 3600 x 1200 Bijzonderheden:			
Kleur: <b>Artista Canvas</b> Dikte: 12 mm Oppervlak: Zijdeglans Max. afmeting: 3600 x 1200 Bijzonderheden:			
Kleur: <b>Artista Dust</b> Dikte: 12 mm Oppervlak: Zijdeglans Max. afmeting: 3600 x 1200 Bijzonderheden:			
Kleur: <b>Artista Gray</b> Dikte: 12 mm Oppervlak: Zijdeglans Max. afmeting: 3600 x 1200 Bijzonderheden:			

Hoewel de foto's in dit hoofdstuk u een goed beeld geven van onze kleuren, kunnen deze in werkelijkheid enigszins afwijken. Raadpleeg altijd uw monsters.

**Premium**      kleurstaal      volledige plaat

Kleur: **Deep Black Quartz**  
 Dikte: 12 mm  
 Oppervlak: Zijdeglans  
 Max. afmeting: 3600 x 1200  
 Bijzonderheden:

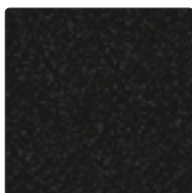

**Ultimo**

Kleur: **Arrowroot**  
 Dikte: 12 mm  
 Oppervlak: Zijdeglans  
 Max. afmeting: 3600 x 1200  
 Bijzonderheden:

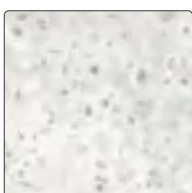

Kleur: **Clam Shell**  
 Dikte: 12 mm  
 Oppervlak: Zijdeglans  
 Max. afmeting: 3600 x 1200  
 Bijzonderheden:

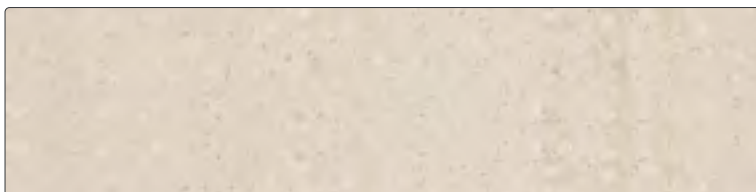
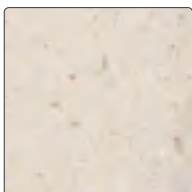

Kleur: **Lava Rock**  
 Dikte: 12 mm  
 Oppervlak: Zijdeglans  
 Max. afmeting: 3600 x 1200  
 Bijzonderheden:

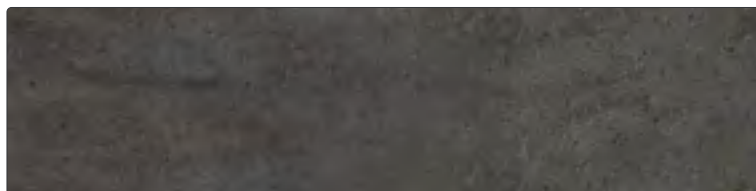
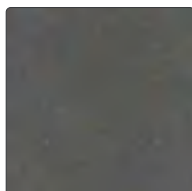

Kleur: **Sagebrush**  
 Dikte: 12 mm  
 Oppervlak: Zijdeglans  
 Max. afmeting: 3600 x 1200  
 Bijzonderheden:

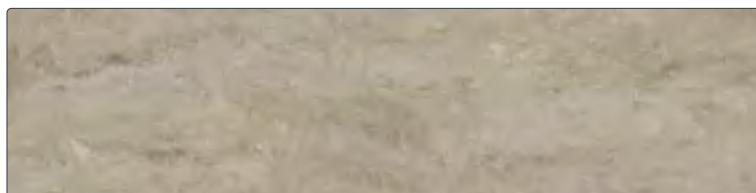
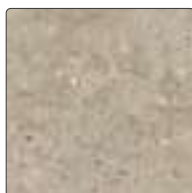

Hoewel de foto's in dit hoofdstuk u een goed beeld geven van onze kleuren, kunnen deze in werkelijkheid enigszins afwijken. Raadpleeg altijd uw monsters.



Kleur	dikte	oppervlaktestructuur	maximale afmeting	bijzonderheden
<b>Classic</b>				
Cameo White	12 mm	Zijdeglans	3600 x 1200 mm	
Designer White	12 mm	Zijdeglans	3600 x 1200 mm	
Glacier White	12 mm	Zijdeglans	3600 x 1200 mm	
<b>Premium</b>				
Artista Beige	12 mm	Zijdeglans	3600 x 1200 mm	
Artista Canvas	12 mm	Zijdeglans	3600 x 1200 mm	
Artista Dust	12 mm	Zijdeglans	3600 x 1200 mm	
Artista Gray	12 mm	Zijdeglans	3600 x 1200 mm	
Deep Black Quartz	12 mm	Zijdeglans	3600 x 1200 mm	
<b>Ultimo</b>				
Arrowroot	12 mm	Zijdeglans	3600 x 1200 mm	
Clam Shell	12 mm	Zijdeglans	3600 x 1200 mm	
Lava Rock	12 mm	Zijdeglans	3600 x 1200 mm	
Sagebrush	12 mm	Zijdeglans	3600 x 1200 mm	

LET OP: Deze kleuren worden standaard bemonsterd. Voor andere kleuren of structuren kunt u contact opnemen met uw vaste contactpersoon. Denk hierbij aan een langere levertijd, prijs op aanvraag.

### Uitleg iconen

Groot kleurverloop in de plaat, van donker naar licht of een ader. Dit is op een monsterstuk niet goed zichtbaar. Met name bij koppelverbindingen of bij lijmnamen (blad langer dan 3680 of dieper dan 760 mm; de standaard plaatmaat is 3680 x 760 mm) kan een groot contrast of kleurverschil ontstaan. Vermeldt dit altijd tijdens het verkoopgesprek.

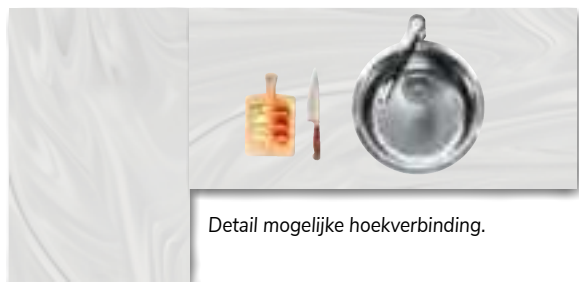

Detail mogelijke hoekverbinding.

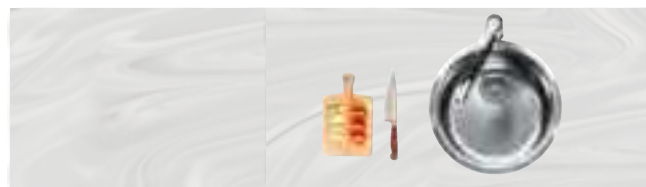

Detail mogelijke bladverbinding: bladtekening loopt niet standaard door.



Detail mogelijke verbinding bij een eilandblad: bladtekening loopt niet standaard door.

## Materiaal

### Samenstelling

- > natuurlijke mineralen (2/3)
- > acryl- of polyesterhars
- > pigmenten

### Productomschrijving

(max.) afmetingen:	plaatmaat is 3680x760mm, hier buiten worden de platen door een naadloze verlijming verlengd. Maximale maten van een werkblad zijn 3600 x 1200 mm (langere bladen mogelijk, maar op aanvraag ivm transport en plaatsing)
dikte:	12 mm toplaag
gewicht:	25 kg/m <sup>2</sup> (op basis van een 40 mm opgedikt blad)
toepassingen:	maatwerkbladen, achterwanden, stollenwanden en vensterbanken

## Eigenschappen

### Voordelen

- > ongekend duurzaam
- > 100% homogeen (zal niet laagsgewijs loslaten)
- > hygiënisch: voedselresten trekken er niet in
- > naadloos verlijmbaar dankzij de vulmix
- > eenvoudig te repareren bij kleine beschadigingen
- > grote verscheidenheid aan kleuren en dessins

### Aandachtspunten

- > snijplanken en onderzetters gebruiken om onnodige reparaties (of zelfs onherstelbare schade) te voorkomen
- > Corian-spoelbakken zonder rvs-bodem zijn niet geschikt in combinatie met een kokendwaterkraan. Schade als gevolg van de kokendwaterkraan aan uw Corian-blad of -bak kan niet worden gereclameerd
- > op donkere kleuren zijn krassen en gebruikssporen eerder zichtbaar. Dit is geen reden voor reclamatie
- > blad ruim 24 uur vóór plaatsing op de werkplek afleveren en vlak op de kasten leggen om werking tijdens en na de montage te voorkomen
- > naadloos verlijmen en bewerken van Corian uitsluitend door een gediplomeerd monteur van Dekker Zevenhuizen (anders geen garantie!). A.u.b. opgeven bij bestelling
- > ga nooit op het blad staan of zitten
- > voor garantiebepalingen en Algemene Voorwaarden zie: [www.dekkerzevenhuizen.nl/klantportaal](http://www.dekkerzevenhuizen.nl/klantportaal)

## Bestelling (zie pagina 1.12)

- > bij prijsberekening lengtematen naar boven afronden op 100 mm (min. 600 mm)
- > bij 25, 40, 60, 80 en 100 mm hoge randafwerking is het blad standaard rondom opgedikt
- > (standaard)maattolerantie 3 mm (lengte, diepte, hoogte)
- > bewerkingen en randafwerkingen apart berekenen
- > min. 3 mm ruimte houden tussen muren en kasten (i.v.m. mogelijkheid van uitzetten)
- > alle bladdelen gelijktijdig bestellen i.v.m. kleur- en structuurverschillen tussen batches (verschillen blijven dan tot een minimum beperkt, maar enig verschil m.n. bij achterwanden is onvermijdelijk); bij later inmeten plus-minusmaten doorgeven o.v.v. 'reserveren'. Bij na- of herleveringen is kleurverschil tussen delen onvermijdelijk en geen reden tot reclamatie. Gereserveerd materiaal (voor smetplinten) dient u binnen één maand na levering van het blad af te roepen (langere termijn eventueel in overleg)
- > maximale lengte van keukenblad of achterwand uit een stuk is 3600 mm. Boven deze lengte worden bladen nagenoeg onzichtbaar naadloos verlijmd, mits de constructie en het transport dit toelaten. Neemt u hiervoor contact op met de binnendienst
- > Het bladdeel kan vanaf een randhoogte van 30 mm (VF03) verstevigd worden waarmee het doorhangen wordt geminimaliseerd (tot 3 mm doorhangen valt binnen de tolerantie) en het direct strak/netjes is afgewerkt aan de onderzijde. Op de keukentekening dient aangegeven te worden welk deel vrijhangend is en waar de steun vanuit de keuken ophoudt. Iedere situatie is uniek, maar hou als algemene stelregel aan dat voor ieder vrijhangend deel minimaal een 2x zo groot deel aan extra versteviging op de keuken moet liggen (gemiddelde berekeningsfactor is 1,7). Indien het ontwerp grotere overspanningen laat zien, er een uitsparing in de buurt van het vrijhangende deel gepland is, of zich een ander constructief vraagstuk aandient, neem dan contact op met de binnendienst. Wanneer een oplossing wordt gekozen met toepassing van een frame, zal deze standaard aan de onderzijde in het zicht komen.

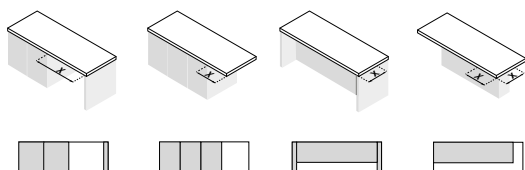

materiaal- dikte (mm)	x = max. (mm):	x = max. (mm):	x = max. (mm):	x = max. (mm):
30 mm	800	200	200	200
40 mm	1200	350	350	300
60 mm	1500	400	350	300
80 mm	1800	450	350	300
100 mm	1800	450	350	300

**LET OP:** voor 12 mm massieve en 25 mm opgedikte (F025) bladen geldt dat deze altijd volledig ondersteund moeten zijn

- > om doorbuigen van een massief (zonder onderlijming) of opgedikt keukenblad tot 25 mm (F025) te voorkomen, is het aanbrengen van extra ondersteuning noodzakelijk. Voor grote kasten van 800 mm of meer raden wij aan gebruik te maken van onze ondersteuningsset.
- > (vlakbouw) kookplaten met een inbouwdiepte van  $\geq 5$  mm en/of een gewicht  $\geq 20$  kg dienen extra ondersteund te worden vanuit de kast om (volledig) spanningsvrij te kunnen monteren. Gebruik hiervoor onze ondersteuningsset. Zonder ondersteuning vervalt de garantie.

Deze losse ondersteuningsset kunt u bestellen onder

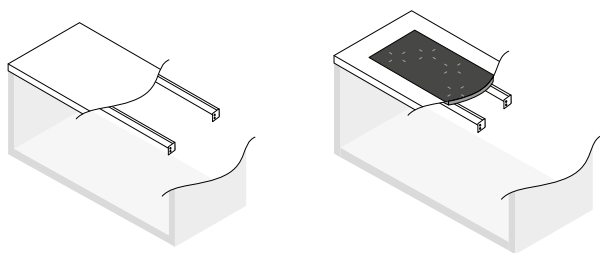

artikelnummer DIV-STEUN-GR.

- > order voorzien van kleur, afmetingen, alle uitsparingen (incl. type spoelbak en/of kookplaat plus evt. diameter), voormaat bij uitsparingen, corpusmaat bij hogekastaansluiting, plaats plus type randafwerking en bij voorkeur een keukentekening
- > evt. inmeting, levering of montage op commissieadres op order vermelden incl. gewenste data (bij nieuwbouw nieuwe adres) met telefoonnummer overdag (bij voorkeur ook mobiel nummer)

- > mallen min. vier weken vóór uitleverweek aanleveren op ware grootte en van degelijk materiaal (hout), ook melding van maken op orderformulier en datum doorgeven aan chauffeur (zie ook het hoofdstuk 'Diensten en service')

Stuur altijd een tekening en een toelichting vanuit uw bestelprogramma. Stuurt u beiden, dan houden wij de tekening aan. Controleer ook altijd uw orderbevestiging, want die is bindend!

Nabewerken mogelijk maar niet aan te raden; op maat bestellen geeft altijd het beste resultaat!

### Wijziging en annulering

- > Zie orderbevestiging.

Wijzigen en annuleren bij bladen met kleuren en spoelbakken buiten de standaard collectie zijn niet mogelijk (worden speciaal voor u besteld)

### Levering

- > levertijd 4-5 weken (rekening houden met benodigde tijd voor inmeting, aflevering en montage! Max. 2 weken vóór aflevering afroepen i.v.m. risico op beschadiging in magazijn en grotere kans op aanwezigheid materiaal van dezelfde partij voor evt. bijbestellingen), in de vakantieperiode langer
- > bladen en achterwanden standaard verpakt in stevige houten kratten. Kleinere delen (als smetplinten) in karton.
- > spoelbak los meegeleverd
- > montagevoorschrift en onderhoudsadvies worden meegeleverd in de vorm van een bewaarkaart. De garantievoorzwaarden vindt u op onze website.
- > restmateriaal van uitsparingen wordt meegeleverd. Zorg dat u dit altijd bij de keuken bewaard.
- > bij aflevering zorgen voor fysiek geschikte tilhulp, deugdelijke opslagmogelijkheid en vrije loopruimte
- > aflevering op montageadres uitsluitend op aanvraag (zelf transport naar kelders en verdiepingen regelen!)
- > bezorging en montage van uitzonderlijk zware en/of onhandelbare bladdelen uitsluitend op basis van nacalculatie

Bestelling goed controleren! Na ondertekening van de vrachtbrief kunnen beschadigingen niet meer gereclameerd worden.

## Inmeting en plaatsing

> zie hoofdstuk 'Diensten en service'.

## Onderhoud

### Dagelijks onderhoud

Neem uw blad dagelijks af met een keukendoekje en een schoon sopje van wat afwasmiddel. Spoel altijd goed na met lauwwarm water en maak uw blad droog met een schone, droge theedoek of keukenpapier. Hierdoor worden resterend vuil en eventuele zeep- en waterresten geabsorbeerd.

### Periodiek onderhoud

Om de oorspronkelijke glans van het materiaal te behouden, behandelt u deze regelmatig met een schurend reinigingsmiddel (Cif) en een schuursponsje. Spoel wel altijd goed na met lauwwarm water en maak de spoelbak droog met een schone, droge theedoek of keukenpapier.

### Specifieke vlekken verwijderen

#### Vet en olieresten (glimmende of bruine vlekken)

Vet en olieresten kunt u verwijderen met een microvezeldoek en wat verdunde bleek. Spoel altijd goed na met lauwwarm water en maak uw blad droog met een schone, droge theedoek of keukenpapier.

#### Kalkvlekken (doffe witte of bruine vlekken)

Laat de schoonmaakazijn even inwerken. Dan behandelen met een melaminespons. Maak deze licht vochtig en knijp deze dan uit voor voldoende wrijving. Spoel na met lauwwarm water en droog weer grondig na met een stuk keukenpapier. Pas hier goed op dat schoonmaakazijn niet in contact kan komen met marmer of hardsteen.

#### Inkt, verf of nicotine

Verwijder de ingetrokken vlekken van inkt, verf, nicotine of viltstift met wasbenzine of terpentijn. Spoel altijd goed na met lauwwarm water en maak uw blad droog met een schone, droge theedoek of keukenpapier.

### Hardnekkige vlekken verwijderen

Gebruik een schuurspons (met nylon kant) en een vloeibaar schuurmiddel. Maak de spons nat zodat het schuurmiddel voldoende wordt verdund en een gepolijst oppervlak niet kan beschadigen. Behandel hierbij altijd een ruimer oppervlak; intensief gebruik op een klein oppervlak kan namelijk tot een glansverschil leiden.

Spoel altijd goed na met lauwwarm water en maak uw blad droog met een schone, droge theedoek of keukenpapier. Is deze behandeling niet afdoende, dan kunt u fijnkorrelig schuurpapier gebruiken, vervolgens polijst u het blad met een schuursponsje (Scotch Brite) of met een vloeibaar schuurmiddel met water. Daarmee zijn ook kleine inkervingen en krassen weg te werken. Deze behandeling is niet voor het dagelijks onderhoud van uw blad!

Let op: gebruik NOOIT nooit agressieve chemicaliën, zoals aceton, gechloreerde oplossingen, verfverwijderaars en sterke zuren. Bij morsen direct verwijderen met veel water!

## Tips

- > Vloeistoffen nooit laten opdrogen. Laat vetten of voedingsmiddelen niet onnodig lang op het blad liggen.
- > Gebruik NOOIT agressieve reinigingsmiddelen zoals verfafbijt, kwast-, metaal- of ovenreinigers, chloor, gootsteenontstoppers of andere chemische middelen!

## Meer informatie!

Wilt u meer informatie en schoonmaaktips of lezen over speciale aanbiedingen van professionele cleaners? Kijk dan op: [www.dekkerzevenhuizen.nl/onderhoud](http://www.dekkerzevenhuizen.nl/onderhoud)

Classic			bestelnr.	excl. btw	incl. btw	
	Bladen t/m	300 mm breed	per m <sup>1</sup>	HM1-030	233,00	<b>281,93</b>
	Bladen t/m	600 mm breed	per m <sup>1</sup>	HM1-060	410,00	<b>496,10</b>
	Bladen t/m	650 mm breed	per m <sup>1</sup>	HM1-065	439,00	<b>531,19</b>
	Bladen t/m	700 mm breed	per m <sup>1</sup>	HM1-070	494,00	<b>597,74</b>
	Bladen t/m	800 mm breed	per m <sup>1</sup>	HM1-080	644,00	<b>779,24</b>
	Bladen t/m	900 mm breed	per m <sup>1</sup>	HM1-090	733,00	<b>886,93</b>
	Bladen t/m	1000 mm breed	per m <sup>1</sup>	HM1-100	805,00	<b>974,05</b>
	Bladen t/m	1100 mm breed	per m <sup>1</sup>	HM1-110	884,00	<b>1.069,64</b>
	Bladen t/m	1200 mm breed	per m <sup>1</sup>	HM1-120	948,00	<b>1.147,08</b>
	Bladen t/m	1350 mm breed	per m <sup>1</sup>	HM1-135	1.058,00	<b>1.280,18</b>
Bladen t/m	1500 mm breed	per m <sup>1</sup>	HM1-150	1.177,00	<b>1.424,17</b>	

12 mm Corian (onderlijmd) zonder randafwerking

Premium						
	Bladen t/m	300 mm breed	per m <sup>1</sup>	HM2-030	356,00	<b>430,76</b>
	Bladen t/m	600 mm breed	per m <sup>1</sup>	HM2-060	573,00	<b>693,33</b>
	Bladen t/m	650 mm breed	per m <sup>1</sup>	HM2-065	620,00	<b>750,20</b>
	Bladen t/m	700 mm breed	per m <sup>1</sup>	HM2-070	680,00	<b>822,80</b>
	Bladen t/m	800 mm breed	per m <sup>1</sup>	HM2-080	815,00	<b>986,15</b>
	Bladen t/m	900 mm breed	per m <sup>1</sup>	HM2-090	940,00	<b>1.137,40</b>
	Bladen t/m	1000 mm breed	per m <sup>1</sup>	HM2-100	1.047,00	<b>1.266,87</b>
	Bladen t/m	1100 mm breed	per m <sup>1</sup>	HM2-110	1.151,00	<b>1.392,71</b>
	Bladen t/m	1200 mm breed	per m <sup>1</sup>	HM2-120	1.256,00	<b>1.519,76</b>
	Bladen t/m	1350 mm breed	per m <sup>1</sup>	HM2-135	1.403,00	<b>1.697,63</b>
Bladen t/m	1500 mm breed	per m <sup>1</sup>	HM2-150	1.514,00	<b>1.831,94</b>	

12 mm Corian (onderlijmd) zonder randafwerking

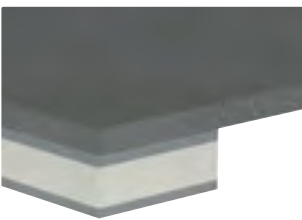
Ultimo						
	Bladen t/m	300 mm breed	per m <sup>1</sup>	HM3-030	541,00	<b>654,61</b>
	Bladen t/m	600 mm breed	per m <sup>1</sup>	HM3-060	831,00	<b>1.005,51</b>
	Bladen t/m	650 mm breed	per m <sup>1</sup>	HM3-065	873,00	<b>1.056,33</b>
	Bladen t/m	700 mm breed	per m <sup>1</sup>	HM3-070	970,00	<b>1.173,70</b>
	Bladen t/m	800 mm breed	per m <sup>1</sup>	HM3-080	1.105,00	<b>1.337,05</b>
	Bladen t/m	900 mm breed	per m <sup>1</sup>	HM3-090	1.230,00	<b>1.488,30</b>
	Bladen t/m	1000 mm breed	per m <sup>1</sup>	HM3-100	1.329,00	<b>1.608,09</b>
	Bladen t/m	1100 mm breed	per m <sup>1</sup>	HM3-110	1.440,00	<b>1.742,40</b>
	Bladen t/m	1200 mm breed	per m <sup>1</sup>	HM3-120	1.574,00	<b>1.904,54</b>
	Bladen t/m	1350 mm breed	per m <sup>1</sup>	HM3-135	1.727,00	<b>2.089,67</b>
Bladen t/m	1500 mm breed	per m <sup>1</sup>	HM3-150	1.895,00	<b>2.292,95</b>	

12 mm Corian (onderlijmd) zonder randafwerking

Hoekverbindingen						
Hoekverbinding 1	(haakse koppeling)		per stuk	HM-HV1	55,00	<b>66,55</b>
Hoekverbinding 2	(verstekkoppeling)		per stuk	HM-HV2	128,00	<b>154,88</b>
Hoekverbinding 3	(schuin hoekdeel met verstekkoppeling)		per stuk	HM-HV3-105	1.147,00	<b>1.387,87</b>
Hoekverbinding 3a	(schuin hoekdeel met haakse koppeling)		per stuk	HM-HV3A-105	1.147,00	<b>1.387,87</b>
Hoekverbinding 4	(vol hoekdeel met verstekkoppeling)		per stuk	HM-HV4-105	1.578,00	<b>1.909,38</b>
Hoekverbinding 4a	(vol hoekdeel met verstekkoppeling)		per stuk	HM-HV4A-105	1.578,00	<b>1.909,38</b>

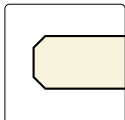
Dubbele facetrand		bestelnr.	€ excl. btw	€ incl. btw
	 2F	per m <sup>1</sup> HM12-R2F	45,00	<b>54,45</b>

12 mm dubbele facetrand

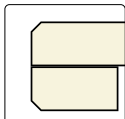
Dubbel dikke rand met facet				
	 F025	per m <sup>1</sup> HM-F025	130,00	<b>157,30</b>

25 mm dubbel dikke rand met facet

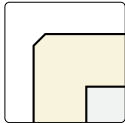
Verstekrand met facet				
	 VF03	per m <sup>1</sup> HM-VF03	130,00	<b>157,30</b>
	VF04	per m <sup>1</sup> HM-VF04	130,00	<b>157,30</b>
	VF06	per m <sup>1</sup> HM-VF06	165,00	<b>199,65</b>
	VF08	per m <sup>1</sup> HM-VF08	202,00	<b>244,42</b>
	VF10	per m <sup>1</sup> HM-VF10	234,00	<b>283,14</b>

30 t/m 100 mm verstekrand met facet

10

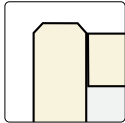
Waterkering				
	 FW03	per m <sup>1</sup> HM-FW03	130,00	<b>157,30</b>
	FW04	per m <sup>1</sup> HM-FW04	130,00	<b>157,30</b>
	FW06	per m <sup>1</sup> HM-FW06	165,00	<b>199,65</b>
	FW08	per m <sup>1</sup> HM-FW08	202,00	<b>244,42</b>
	FW10	per m <sup>1</sup> HM-FW10	234,00	<b>283,14</b>

32 t/m 102 mm waterkering

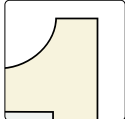
Opstaande rand achter				
	 D13	per m <sup>1</sup> HM-D13	209,00	<b>252,89</b>

20 mm opstaande rand achter

Overige randafwerkingen op aanvraag. Bij een hogekast afwerking altijd de gehele zijde bestellen/berekenen.

Uitsparingen		bestelnr.	€ excl. btw	€ incl. btw
Uitsparing opbouw kookplaat tot 600 mm breed		per stuk HM-KPL-MD	115,00	<b>139,15</b>
Uitsparing opbouw kookplaat groter dan 600 mm breed		per stuk HM-KPL	161,00	<b>194,81</b>
Uitsparing geïntegreerde kookplaat (technische tekening sturen a.u.b.)		per stuk HM-UIT-KOOK-I	348,00	<b>421,08</b>
Uitsparing geïntegreerde powerport/bedieningspaneel Selsiuz/Gessi/Osiris (max. 200 x 200 mm)		per stuk HM-UITVKKL	196,00	<b>237,16</b>
Uitsparing geïntegreerde spoelbak max. 450 x 450 mm		per stuk HM-UITVK	263,00	<b>318,23</b>
Uitsparing geïntegreerde spoelbak vanaf 450 x 450 mm		per stuk HM-UITVKGR	348,00	<b>421,08</b>
Uitsparing onderbouw spoelbak		per stuk HM-UITOND	348,00	<b>421,08</b>
Toeslag spoelbakken buiten collectie (.....= artikelnummer baksparring)		per stuk .....B	100,00	<b>121,00</b>
Kraangat in blad (diameter opgeven)		per stuk HM-KRG	36,00	<b>43,56</b>
Kraangat in spoelbak (diameter opgeven)		per stuk KRG035	24,50	<b>29,65</b>
Uitsparing opbouw powerport/-stopcontact (Ø 70-120 mm)		per stuk HM-KPL-ROND	108,00	<b>130,68</b>

**Let op! (vlakbouw) kookplaten en spoelbakken met een gewicht ≥ 20 kg dienen extra ondersteund te worden. Gebruik hiervoor onze ondersteuningsset.**

Extra bewerkingen (met randafwerking vanaf 50x50 mm)				
Schuine zijde zonder randafwerking		per stuk HM-S	79,00	<b>95,59</b>
Afgeronde hoek tot radius 300 mm, zonder randafwerking		per stuk HM-R30	180,00	<b>217,80</b>
Afgeronde hoek vanaf radius 300 mm, zonder randafwerking		per stuk HM-R31	331,00	<b>400,51</b>
Hoekuitsparing zonder randafwerking (twee zijden)		per stuk HM-KOL-A	90,00	<b>108,90</b>
Kolomuitsparing zonder randafwerking (drie zijden)		per stuk HM-KOL3-A	117,00	<b>141,57</b>
Onderlijming t.b.v. vaatwasser (600 x 600 mm à 204 euro p/m <sup>2</sup> )		per stuk HM-ONDZ-VW	76,32	<b>92,35</b>
Volledige onderlijming		per m <sup>2</sup> HM-ONDZ-MAS	212,00	<b>256,52</b>
Extra versteviging i.v.m. vrijhangende delen vanaf VF03, RR03 en VP03		per m <sup>2</sup> HM-ONDZ-VERST	362,00	<b>438,02</b>
Lijmnaad (uitsluitend mogelijk in overleg)		per stuk HM-LIJMEN	130,00	<b>157,30</b>
Cascade A (1000 mm lengte)		per stuk HM-CASCADE	526,00	<b>636,46</b>
Cascade B (1500 mm lengte)		per stuk HM-CASCADE2	652,00	<b>788,92</b>
Afzetgedeelte met 4 rvs-pennen, model klein rechthoek (400 x 150 mm)		per stuk HM-AFZ-4-VIERK	266,00	<b>321,86</b>
Afzetgedeelte met 5 rvs-pennen, model groot ovaal (400 x 200 mm)		per stuk HM-AFZ-5-OVAAL	317,00	<b>383,57</b>
Afdruipgroeven A (4 st. 400 mm)		per stuk HM-AFD4-400	266,00	<b>321,86</b>
Afdruipgroeven B (4 st. 500 mm)		per stuk HM-AFD4-500	317,00	<b>383,57</b>

Een randafwerking aan een bewerking altijd apart berekenen!

<b>Classic</b> 12 mm dik (zonder randafwerking)		bestelnr.	€ excl. btw	€ incl. btw
Achterwanden t/m	50 mm hoog	per m <sup>1</sup> HMNAW-1-005	42,00	<b>50,82</b>
Achterwanden t/m	100 mm hoog	per m <sup>1</sup> HMNAW-1-010	80,00	<b>96,80</b>
Achterwanden t/m	200 mm hoog	per m <sup>1</sup> HMNAW-1-020	167,00	<b>202,07</b>
Achterwanden t/m	300 mm hoog	per m <sup>1</sup> HMNAW-1-030	230,00	<b>278,30</b>
Achterwanden t/m	400 mm hoog	per m <sup>1</sup> HMNAW-1-040	311,00	<b>376,31</b>
Achterwanden t/m	500 mm hoog	per m <sup>1</sup> HMNAW-1-050	373,00	<b>451,33</b>
Achterwanden t/m	600 mm hoog	per m <sup>1</sup> HMNAW-1-060	404,00	<b>488,84</b>
Achterwanden t/m	700 mm hoog	per m <sup>1</sup> HMNAW-1-070	487,00	<b>589,27</b>
Achterwanden t/m	800 mm hoog	per m <sup>1</sup> HMNAW-1-080	635,00	<b>768,35</b>
Achterwanden t/m	900 mm hoog	per m <sup>1</sup> HMNAW-1-090	723,00	<b>874,83</b>
Achterwanden t/m	1000 mm hoog	per m <sup>1</sup> HMNAW-1-100	794,00	<b>960,74</b>
Achterwanden t/m	1100 mm hoog	per m <sup>1</sup> HMNAW-1-110	872,00	<b>1.055,12</b>
Achterwanden t/m	1200 mm hoog	per m <sup>1</sup> HMNAW-1-120	935,00	<b>1.131,35</b>
Achterwanden t/m	1350 mm hoog	per m <sup>1</sup> HMNAW-1-135	1.043,00	<b>1.262,03</b>
Achterwanden t/m	1500 mm hoog	per m <sup>1</sup> HMNAW-1-150	1.161,00	<b>1.404,81</b>
<b>Premium</b> 12 mm dik (zonder randafwerking)				
Achterwanden t/m	50 mm hoog	per m <sup>1</sup> HMNAW-2-005	57,00	<b>68,97</b>
Achterwanden t/m	100 mm hoog	per m <sup>1</sup> HMNAW-2-010	94,00	<b>113,74</b>
Achterwanden t/m	200 mm hoog	per m <sup>1</sup> HMNAW-2-020	191,00	<b>231,11</b>
Achterwanden t/m	300 mm hoog	per m <sup>1</sup> HMNAW-2-030	286,00	<b>346,06</b>
Achterwanden t/m	400 mm hoog	per m <sup>1</sup> HMNAW-2-040	410,00	<b>496,10</b>
Achterwanden t/m	500 mm hoog	per m <sup>1</sup> HMNAW-2-050	487,00	<b>589,27</b>
Achterwanden t/m	600 mm hoog	per m <sup>1</sup> HMNAW-2-060	573,00	<b>693,33</b>
Achterwanden t/m	700 mm hoog	per m <sup>1</sup> HMNAW-2-070	680,00	<b>822,80</b>
Achterwanden t/m	800 mm hoog	per m <sup>1</sup> HMNAW-2-080	804,00	<b>972,84</b>
Achterwanden t/m	900 mm hoog	per m <sup>1</sup> HMNAW-2-090	900,00	<b>1.089,00</b>
Achterwanden t/m	1000 mm hoog	per m <sup>1</sup> HMNAW-2-100	1.047,00	<b>1.266,87</b>
Achterwanden t/m	1100 mm hoog	per m <sup>1</sup> HMNAW-2-110	1.092,00	<b>1.321,32</b>
Achterwanden t/m	1200 mm hoog	per m <sup>1</sup> HMNAW-2-120	1.189,00	<b>1.438,69</b>
Achterwanden t/m	1350 mm hoog	per m <sup>1</sup> HMNAW-2-135	1.332,00	<b>1.611,72</b>
Achterwanden t/m	1500 mm hoog	per m <sup>1</sup> HMNAW-2-150	1.514,00	<b>1.831,94</b>
<b>Ultimo</b> 12 mm dik (zonder randafwerking)				
Achterwanden t/m	50 mm hoog	per m <sup>1</sup> HMNAW-3-005	71,00	<b>85,91</b>
Achterwanden t/m	100 mm hoog	per m <sup>1</sup> HMNAW-3-010	107,00	<b>129,47</b>
Achterwanden t/m	200 mm hoog	per m <sup>1</sup> HMNAW-3-020	215,00	<b>260,15</b>
Achterwanden t/m	300 mm hoog	per m <sup>1</sup> HMNAW-3-030	325,00	<b>393,25</b>
Achterwanden t/m	400 mm hoog	per m <sup>1</sup> HMNAW-3-040	446,00	<b>539,66</b>
Achterwanden t/m	500 mm hoog	per m <sup>1</sup> HMNAW-3-050	564,00	<b>682,44</b>
Achterwanden t/m	600 mm hoog	per m <sup>1</sup> HMNAW-3-060	647,00	<b>782,87</b>
Achterwanden t/m	700 mm hoog	per m <sup>1</sup> HMNAW-3-070	757,00	<b>915,97</b>
Achterwanden t/m	800 mm hoog	per m <sup>1</sup> HMNAW-3-080	869,00	<b>1.051,49</b>
Achterwanden t/m	900 mm hoog	per m <sup>1</sup> HMNAW-3-090	982,00	<b>1.188,22</b>
Achterwanden t/m	1000 mm hoog	per m <sup>1</sup> HMNAW-3-100	1.104,00	<b>1.335,84</b>
Achterwanden t/m	1100 mm hoog	per m <sup>1</sup> HMNAW-3-110	1.189,00	<b>1.438,69</b>
Achterwanden t/m	1200 mm hoog	per m <sup>1</sup> HMNAW-3-120	1.308,00	<b>1.582,68</b>
Achterwanden t/m	1350 mm hoog	per m <sup>1</sup> HMNAW-3-135	1.463,00	<b>1.770,23</b>
Achterwanden t/m	1500 mm hoog	per m <sup>1</sup> HMNAW-3-150	1.619,00	<b>1.958,99</b>



Afwerking			bestelnr.	€ excl. btw	€ incl. btw
Zichtzijde zoeten		per m <sup>1</sup>	HM-NAW-ZOET	27,00	<b>32,67</b>
Zichtzijde polijsten enkel facet (1F)		per m <sup>1</sup>	HM-NAW-1F	36,00	<b>43,56</b>
Zichtzijde polijsten dubbel facet (2F)		per m <sup>1</sup>	HM-NAW-2F	45,00	<b>54,45</b>
Verstek 45 graden zagen aan kopse kant		per m <sup>1</sup>	HM-NAW-I22	76,00	<b>91,96</b>

Uitsparingen					
Uitsparingen stopcontacten (rond 70 mm)		per stuk	HM-NAW-WCD	62,00	<b>75,02</b>
Afwijkende uitsparing (kleiner dan 490 x 450 mm)		per stuk	HM-NAW-KPL	100,00	<b>121,00</b>

Extra bewerkingen					
Schuine zijde zonder randafwerking		per stuk	HM-NAW-S	79,00	<b>95,59</b>
Afgeronde hoek tot radius 300 mm, zonder randafwerking		per stuk	HM-NAW-R30	180,00	<b>217,80</b>
Afgeronde hoek vanaf radius 300 mm, zonder randafwerking		per stuk	HM-NAW-R31	331,00	<b>400,51</b>
Hoekuitsparing zonder randafwerking (twee zijden)		per stuk	HM-NAW-KOL-A	90,00	<b>108,90</b>
Kolomuitsparing zonder randafwerking (drie zijden)		per stuk	HM-NAW-KOLOM	117,00	<b>141,57</b>

Een randafwerking aan een bewerking altijd apart berekenen!

Montagemiddelen					
Lijmpistool t.b.v. vulmix Corian		per stuk	HM-LIJM-COR	127,00	<b>153,67</b>
Vulmix		per stuk	HM-VULMIX	36,00	<b>43,56</b>

Stollenwand type A half vrijstaand						
	Stollenwanden t/m	300 mm diep	per m <sup>1</sup>	HMSTOL-A-030	764,00	<b>924,44</b>
	Stollenwanden t/m	650 mm diep	per m <sup>1</sup>	HMSTOL-A-065	1.086,00	<b>1.314,06</b>
	Stollenwanden t/m	900 mm diep	per m <sup>1</sup>	HMSTOL-A-090	1.521,00	<b>1.840,41</b>
	Stollenwanden t/m	1200 mm diep	per m <sup>1</sup>	HMSTOL-A-120	1.943,00	<b>2.351,03</b>
	Stollenwanden t/m	1500 mm diep	per m <sup>1</sup>	HMSTOL-A-150	2.217,00	<b>2.682,57</b>
	Stollenwand breedte 30 t/m 100 mm					

Stollenwand type B volledig vrijstaand						
	Stollenwanden t/m	300 mm diep	per m <sup>1</sup>	HMSTOL-B-030	1.025,00	<b>1.240,25</b>
	Stollenwanden t/m	650 mm diep	per m <sup>1</sup>	HMSTOL-B-065	1.398,00	<b>1.691,58</b>
	Stollenwanden t/m	900 mm diep	per m <sup>1</sup>	HMSTOL-B-090	1.926,00	<b>2.330,46</b>
	Stollenwanden t/m	1200 mm diep	per m <sup>1</sup>	HMSTOL-B-120	2.565,00	<b>3.103,65</b>
	Stollenwanden t/m	1500 mm diep	per m <sup>1</sup>	HMSTOL-B-150	2.937,00	<b>3.553,77</b>
	Stollenwand breedte 30 t/m 100 mm					

- > De voor- en achterzijde zijn standaard afgewerkt. De stol is dus in combinatie met onderkasten zowel vrijstaand als tegen de muur te gebruiken.
- > De zichtbare delen aan de kastzijde zoals bij plint en deur zijn afgewerkt in Solid Surface.
- > De niet zichtbare delen van type A aan de kastzijde zijn voorzien van hout zodat de stol eenvoudig tegen de kast aangeschroefd kan worden.
- > De zichtbare delen van type A worden aan de binnenzijde voor 140 mm omgezet.
- > De maattoleranties tussen blad, stol en kasten liggen zeer kritisch. Wij adviseren daarom 2 mm per zichtzijde overstek van het blad t.o.v. de stol.
- > Om aansluiting tussen stol en blad te garanderen, adviseren wij aan te geven aan welke zijde de stol zich bevindt.
- > Stollen die als ondersteuning dienen voor tafels zonder onderkasten zijn op aanvraag.
- > Berekenen per stol: afronden op 100 mm naar boven, minimumprijs 600 mm.
- > Als u stollenwand en blad met elkaar wilt verbinden, neem dan eerst contact op met de binnendienst

Stollen kunnen na levering naadloos worden verlijmd met het werkblad (uitsluitend door een ervaren monteur en op basis van nacalculatie). Indien u stollen wel met een facet afgewerkt wilt hebben, geeft u dit dan a.u.b. aan bij uw bestelling.

## Voordelen



Zuurbestendig



Hittebestendig



Onderhoudsvrij



Hygiënisch



100% recyclebaar

---

## Iconen



Conditiegroep waaronder  
dit artikel valt



Maximale lengtemaat



Maximale breedtemaat



Onregelmatigheden oppervlak



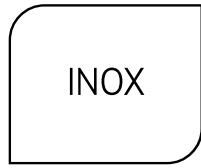

# INOX

## **Inhoud**

- 11.3 Kleurenoverzicht
- 11.5 Productinformatie
- 11.8 Basismateriaal 4 mm
- 11.10 Basismateriaal 1,2 mm
- 11.12 Achterwanden, tegelplinten en vensterbanken
- 11.13 Bewerkingen en stollenwanden



Werkblad Inox Wheathered Copper

INOX		kleurstaal	volledige plaat
Kleur: <b>Glad</b> Dikte: 1,2 mm / 4 mm Oppervlak: Glad Max. afmeting: 4000 x 1500 Bijzonderheden:			
Kleur: <b>K320</b> Dikte: 1,2 mm / 4 mm Oppervlak: K320 Max. afmeting: 4000 x 1500 Bijzonderheden:			
Kleur: <b>Richtingloos geborsteld</b> Dikte: 1,2 mm / 4 mm Oppervlak: Richtingloos geborsteld Max. afmeting: 4000 x 1500 Bijzonderheden:			
Kleur: <b>Warmgewalst</b> Dikte: 4 mm Oppervlak: Warmgewalst Max. afmeting: 4000 x 1500 Bijzonderheden:			
COL-NOX			
Kleur: <b>Brass Brown</b> Dikte: 4 mm Oppervlak: COL-NOX Max. afmeting: 4000 x 1500 Bijzonderheden:			
Kleur: <b>Haze</b> Dikte: 4 mm Oppervlak: COL-NOX Max. afmeting: 4000 x 1500 Bijzonderheden:			
Kleur: <b>Shimmer</b> Dikte: 4 mm Oppervlak: COL-NOX Max. afmeting: 4000 x 1500 Bijzonderheden:			
Kleur: <b>Wheathered Copper</b> Dikte: 4 mm Oppervlak: COL-NOX Max. afmeting: 4000 x 1500 Bijzonderheden:			

Hoewel de foto's in dit hoofdstuk u een goed beeld geven van onze kleuren, kunnen deze in werkelijkheid enigszins afwijken. Raadpleeg altijd uw monsters.

Uitvoering	Samenstelling	dikte	maximale afmeting	bijzonderheden
<b>Classic</b>	Inox 18/10	1,2 mm / 4 mm	4000 x 1500 mm	
K320	Inox 18/10	1,2 mm / 4 mm	4000 x 1500 mm	
Richtingloos geborsteld	Inox 18/10	1,2 mm / 4 mm	4000 x 1500 mm	
Warmgewalst	Inox 18/10	4 mm	4000 x 1500 mm	
<b>Premium-NOX</b>				
Brass Brown	Inox 18/10	4 mm	4000 x 1500 mm	
Haze	Inox 18/10	4 mm	4000 x 1500 mm	
Shimmer	Inox 18/10	4 mm	4000 x 1500 mm	
Wheathered Copper	Inox 18/10	4 mm	4000 x 1500 mm	

**Uitleg iconen**

Onregelmatigheden oppervlak

LET OP: Deze kleuren worden standaard bemonsterd. Voor andere kleuren of structuren kunt u contact opnemen met uw vaste contactpersoon. Denk hierbij aan een langere levertijd, prijs op aanvraag.

**Glad**

Mat geborsteld of fijn geborsteld is een luxe afwerking omdat er geen verschil zichtbaar is tussen basismateriaal en eventuele nabewerkingen. Krassen en beschadigingen zijn eerder zichtbaar.

**Richtingloos geborsteld**

Een matte afwerking van roestvrijstaal met een wildpatroon. Richtingloos geborsteld wordt ook wel orbitaal of rotex genoemd.

**K320**

K320 (Korrel 320 geslepen) is een finish met een zeer lage oppervlakteruwheid. Zeer geschikt voor o.a. aanrechtbladen, achterwanden en beplatingen. Gelaste delen worden bijgewerkt door slijpen en borstelen waardoor wat verschil in finish ontstaat. De korrel staat net als bij schuurpapier voor de grofheid

**Warmgewalst**

Warmgewalst staal heeft door het productieproces een rauwere uitstraling gekregen. Het oppervlak is nog matter en een stuk minder krasgevoelig. Dit is de meest ruwe vorm van staal. De walshuid kan niet worden nabewerkt, waardoor ieder blad uniek blijft. Door de grove structuur zal het blad eerder vlekken vertonen dan bij een gladde variant. Krasjes en oneffenheden voorkomend uit de productie van de plaat zijn onoverkomelijk en dus inherent aan het product. Dit benadrukt de ruwe en rauwe uitstraling.

**COL-NOX**

Colour Inox is een gepatenteerde kleur techniek van warmgewalst staal. De ruwe walshuid wordt in de diepere gedeeltes gekleurd waardoor een unieke uitstraling ontstaat en de eigenschappen van warmgewalst staal behouden blijven.

## Materiaal

### Samenstelling

metaallegering met als belangrijkste elementen chroom en nikkel (verhouding 18/10)

- > inox-toplaag
- > drager van multiplex of MDF
- > raamwerk van vuren latten

Inox kan wel degelijk roesten, zij het alleen aan het oppervlak en niet van zichzelf maar door langdurig contact met onedele metalen.

### Productomschrijving

(max.) afmetingen:	4000 x 1200 mm met aftrek van de randhoogte, alle 13 mm-uitvoeringen max. 3000 x 1200 mm. Delen tot 6000 mm uit één stuk zijn mogelijk. Neem hiervoor contact op met de binnendienst i.v.m. verpakking, levering en aanvullende kosten
dikte:	1,2 mm / 4 mm
gewicht:	ca. 18 kg/m <sup>2</sup> (op basis van 40 mm opgedikt blad) ca. 32 kg/m <sup>2</sup> (op basis van 4 mm massief blad)
uitvoering:	glad K320 richtingloos geborsteld warmgewalst (alleen op 4 mm massief)
toepassingen:	maatwerkbladen, achter- en stollenwanden

## Eigenschappen

### Voordelen

- > duurzaam
- > hittebestendig
- > watervast
- > hygiënisch: voedselresten trekken er niet in
- > resistent tegen tal van niet-huishoudelijke chemicaliën (m.u.v. chloor, zoutoplossingen, zuren en logen)
- > 100% recyclebaar
- > PITT cooking mogelijk

## Aandachtspunten

- > onderzetters gebruiken om loslaten onderlijming te voorkomen
- > snijplank gebruiken (krassen onherstelbaar)
- > ga nooit op het blad staan of zitten
- > kleur- en/of structuurverschillen ten opzichte van aangeleverde monsters zijn niet uitgesloten en kunnen geen reden tot afkeuring/ reclamatie zijn
- > voor garantiebepalingen en Algemene Voorwaarden zie: [www.dekkerzevenhuizen.nl/klantportaal](http://www.dekkerzevenhuizen.nl/klantportaal)

## Bestelling (zie pagina 1.12)

- > bij prijsberekening lengtematen naar boven afronden op 100 mm (min. 600 mm)
- > (standaard)maattolerantie 3 mm (lengte, diepte, hoogte)
- > bij 13, 20, 38, 40, 60, 80 en 100 mm hoge randafwerking is het blad standaard rondom opgedikt
- > bij hoekbladen uit 1 stuk met lijmnaad rekening houden met vervoer en ruimte van plaatsing (evt. beperkingen afmetingen)
- > bij 4 mm of 13 mm-uitvoering geen lade mogelijk onder kookplaat altijd borstelrichting inox-achterwand opgeven
- > 4 mm of 13 mm-uitvoering altijd volledig ondersteunen en extra ondersteunen bij PITT cooking en andere ingelaste kookplaten of spoelbakken
- > Het bladdeel kan vanaf een randhoogte van 30 mm (VF03) verstevigd worden waarmee het doorhangen wordt geminimaliseerd (tot 3 mm doorhangen valt binnen de tolerantie) en het direct strak/netjes is afgewerkt aan de onderzijde. Op de keukentekening dient aangegeven te worden welk deel vrijhangend is en waar de steun vanuit de keuken ophoudt. Iedere situatie is uniek, maar hou als algemene stelregel aan dat voor ieder vrijhangend deel minimaal een 2x zo groot deel aan extra versteviging op de keuken moet liggen (gemiddelde berekeningsfactor is 1,7). Indien het ontwerp grotere overspanningen laat zien, er een uitsparing in de buurt van het vrijhangende deel gepland is, of zich een ander constructief vraagstuk aandient, neem dan contact op met de binnendienst. Wanneer een oplossing wordt gekozen met toepassing van een frame, zal deze standaard aan de onderzijde in het zicht komen.

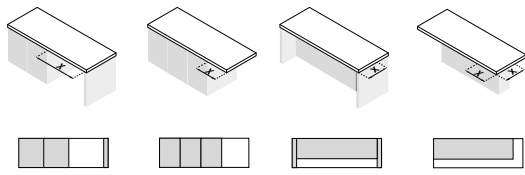

materiaal-dikte (mm)	x = max. (mm):	x = max. (mm):	x = max. (mm):	x = max. (mm):
30 mm	800	200	200	200
40 mm	1200	350	350	300
60 mm	1500	400	350	300
80 mm	1800	450	350	300
100 mm	1800	450	350	300

**LET OP:** voor 4 mm massieve bladen en 13/20 mm opgedikt (RV10/V01/V02/F01/F02) geldt dat deze altijd volledig ondersteund moeten zijn!

- > om doorbuigen van een massief (zonder onderlijming) of opgedikt keukenblad tot 20 mm (RV10/V01/V02/F01/F02) te voorkomen, is het aanbrengen van extra ondersteuning noodzakelijk. Voor grote kasten van 800 mm of meer raden wij aan gebruik te maken van onze ondersteuningsset.
- > (vlakbouw) kookplaten met een inbouwdiepte van  $\geq 5$  mm en/of een gewicht  $\geq 20$  kg dienen extra ondersteund te worden vanuit de kast om (volledig) spanningsvrij te kunnen monteren. Gebruik hiervoor onze ondersteuningsset.

11

Deze losse ondersteuningsset kunt u bestellen onder artikelnummer DIV-STEUN-GR.

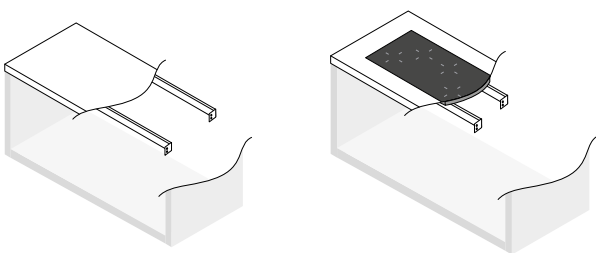

- > bewerkingen en randafwerkingen apart berekenen
- > aan alle zijden min. 2 mm overstek houden t.o.v. stollenwand
- > min. 2 mm ruimte houden tussen muren en kasten (i.v.m. de mogelijkheid van uitzetten)
- > order voorzien van kleur, afmetingen, alle uitsparingen (incl. type spoelbak en/of kookplaat plus evt. diameter), voormaat bij uitsparingen, corpusmaat bij hogekastaansluiting, plaats plus type randafwerking en bij voorkeur een keukentekening
- > evt. inmeting, levering of montage op commissieadres,

incl. gewenste data op order vermelden (bij nieuwbouw nieuwe adres!) met telefoonnummer overdag (bij voorkeur ook mobiel nummer)

- > mallen min. vier weken vóór uitleverweek aanleveren op ware grootte en van degelijk materiaal (hout), ook melding van maken op orderformulier en datum doorgeven aan chauffeur (zie ook het hoofdstuk 'Diensten en service')

Stuur altijd een tekening en een toelichting vanuit uw bestelprogramma. Stuurt u beiden, dan houden wij de tekening aan. Controleer ook altijd uw orderbevestiging, want die is bindend!

### Wijziging en annulering

- > Zie orderbevestiging.

Wijzigen en annuleren bij bladen met kleuren en spoelbakken buiten de standaard collectie zijn niet mogelijk (worden speciaal voor u besteld)

### Levering

- > levertijd 5 weken, in vakantieperiode langer
- > bij achterwanden onderlijming los meegeleverd
- > montagevoorschrift en onderhoudsadvies worden meegeleverd in de vorm van een bewaarkaart. De garantievoorzwaarden vindt u op onze website.
- > bij aflevering zorgen voor fysiek geschikte tilhulp, deugdelijke opslagmogelijkheid en vrije loopruimte
- > 4 mm bladen dienen altijd door voldoende tilhulp op de keukens te worden gelegd (nooit alleen bij de punten oppakken ivm kromtrekken)
- > 4 mm bladen altijd volledig vlak monteren en verlijmen op de onderkasten
- > aflevering op montageadres uitsluitend op aanvraag (zelf transport naarkelders en verdiepingen regelen!)

Bestelling goed controleren! Na ondertekening van de vrachtbrief kunnen beschadigingen niet meer gereclameerd worden.

### Inmeting en plaatsing

- > zie hoofdstuk 'Diensten en service'.

### Onderhoud

- > neem uw blad dagelijks af met Inox Cleaner of met een schoon sopje. U kunt deze cleaner online bestellen: [www.dekkerzevenhuizen.nl/shop](http://www.dekkerzevenhuizen.nl/shop). Spoel altijd goed na met lauwwarm water, en maak uw blad droog met een droge, schone vezeldoek. Naspoelen en -drogen is



essentieel; het zorgt ervoor dat het resterende vuil en eventuele zeep- en waterresten worden geabsorbeerd.

- > vlekken (vet, koffie, thee, rode wijn) kunt u behandelen met Inox Cleaner. Laat de reiniger even intrekken en maak uw blad daarna schoon met een licht vochtig doekje of een melamine spons. Spoel na met lauwwarm water en droog weer grondig na.
- > ingetrokken plekken of vlekken van inkt, verf, nicotine of viltstift kunt u verwijderen met wasbenzine of terpentijn. Spoel na met lauwwarm water en maak het blad goed droog.
- > kalkvlekken zijn te verwijderen met schoonmaakazijn. Spoel goed na met lauwwarm water en maak het blad helemaal droog. Pas hier op bij kalkhoudende natuurstenen als marmer, hardsteen, etc.
- > gebruik nooit agressieve reinigingsmiddelen zoals verfafbijt, kwast-, metaal- en ovenreinigers, chloor, gootsteenontstoppers of andere chemische middelen.
- > bij meer hardnekkige vlekken (van bijv. zoutzuur, S39, Dunclan, cement- en tegelreiniger, afvoerontstopper, zilverpoets en chloor) behandeling meerdere keren herhalen

Gebruik ook geen harde schuurmiddelen zoals staalwol, schuurpapier of diamant. Ze kunnen het bladoppervlak namelijk beschadigen.

### Meer informatie!

Wilt u meer informatie en schoonmaaktips of lezen over speciale aanbiedingen van professionele cleaners? Kijk dan op: [www.dekkerzevenhuizen.nl/onderhoud](http://www.dekkerzevenhuizen.nl/onderhoud)

#### Inox Cleaner

artikelnummer: 290128

Een Inox reiniger voor dagelijks onderhoud. Verwijdert gemakkelijk het vuil van het Inox en laat na gebruik een heerlijke frisse geur achter.

[www.dekkerzevenhuizen.nl/shop](http://www.dekkerzevenhuizen.nl/shop)



Werkblad Inox Brass Brown

Classic - 4 mm massief				bestelnr.	€ excl. btw	€ incl. btw
	Bladen t/m	100 mm breed	per m <sup>1</sup>	RVS04-M-010	84,00	<b>101,64</b>
	Bladen t/m	200 mm breed	per m <sup>1</sup>	RVS04-M-020	171,00	<b>206,91</b>
	Bladen t/m	300 mm breed	per m <sup>1</sup>	RVS04-M-030	257,00	<b>310,97</b>
	Bladen t/m	400 mm breed	per m <sup>1</sup>	RVS04-M-040	421,00	<b>509,41</b>
	Bladen t/m	500 mm breed	per m <sup>1</sup>	RVS04-M-050	534,00	<b>646,14</b>
	Bladen t/m	600 mm breed	per m <sup>1</sup>	RVS04-M-060	606,00	<b>733,26</b>
	Bladen t/m	700 mm breed	per m <sup>1</sup>	RVS04-M-070	693,00	<b>838,53</b>
	Bladen t/m	800 mm breed	per m <sup>1</sup>	RVS04-M-080	775,00	<b>937,75</b>
	Bladen t/m	900 mm breed	per m <sup>1</sup>	RVS04-M-090	853,00	<b>1.032,13</b>
	Bladen t/m	1000 mm breed	per m <sup>1</sup>	RVS04-M-100	931,00	<b>1.126,51</b>
	Bladen t/m	1100 mm breed	per m <sup>1</sup>	RVS04-M-110	1.013,00	<b>1.225,73</b>
	Bladen t/m	1200 mm breed	per m <sup>1</sup>	RVS04-M-120	1.090,00	<b>1.318,90</b>
	Bladen t/m	1350 mm breed	per m <sup>1</sup>	RVS04-M-135	1.187,00	<b>1.436,27</b>
	Bladen t/m	1500 mm breed	per m <sup>1</sup>	RVS04-M-150	1.318,00	<b>1.594,78</b>

4 mm massief, zonder randafwerking

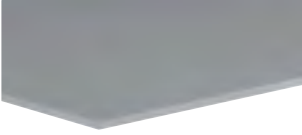
Premium - 4 mm massief COL-NOX						
	Bladen t/m	100 mm breed	per m <sup>1</sup>	RVS04-C-010	115,00	<b>139,15</b>
	Bladen t/m	200 mm breed	per m <sup>1</sup>	RVS04-C-020	229,00	<b>277,09</b>
	Bladen t/m	300 mm breed	per m <sup>1</sup>	RVS04-C-030	344,00	<b>416,24</b>
	Bladen t/m	400 mm breed	per m <sup>1</sup>	RVS04-C-040	474,00	<b>573,54</b>
	Bladen t/m	500 mm breed	per m <sup>1</sup>	RVS04-C-050	610,00	<b>738,10</b>
	Bladen t/m	600 mm breed	per m <sup>1</sup>	RVS04-C-060	755,00	<b>913,55</b>
	Bladen t/m	700 mm breed	per m <sup>1</sup>	RVS04-C-070	859,00	<b>1.039,39</b>
	Bladen t/m	800 mm breed	per m <sup>1</sup>	RVS04-C-080	958,00	<b>1.159,18</b>
	Bladen t/m	900 mm breed	per m <sup>1</sup>	RVS04-C-090	1.052,00	<b>1.272,92</b>
	Bladen t/m	1000 mm breed	per m <sup>1</sup>	RVS04-C-100	1.147,00	<b>1.387,87</b>
	Bladen t/m	1100 mm breed	per m <sup>1</sup>	RVS04-C-110	1.246,00	<b>1.507,66</b>
	Bladen t/m	1200 mm breed	per m <sup>1</sup>	RVS04-C-120	1.341,00	<b>1.622,61</b>
	Bladen t/m	1350 mm breed	per m <sup>1</sup>	RVS04-C-135	1.412,00	<b>1.708,52</b>
	Bladen t/m	1500 mm breed	per m <sup>1</sup>	RVS04-C-150	1.631,00	<b>1.973,51</b>

4 mm massief COL-NOX, zonder randafwerking

11

Hoekverbindingen						
Hoekverbinding 1	(haakse koppeling)		per stuk	RVS04-HV1	55,00	<b>66,55</b>
Hoekverbinding 2	(verstekkoppeling)		per stuk	RVS04-HV2	128,00	<b>154,88</b>

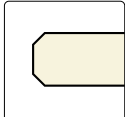



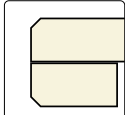

Dubbele facetrand		bestelnr.	€ excl. btw	€ incl. btw
	 2F	per m <sup>1</sup> RVS04-2F	58,00	<b>70,18</b>





4 mm dubbele facetrand

Facetrand		bestelnr.	€ excl. btw	€ incl. btw
	 RV10*	per m <sup>1</sup> RVS04-RV10	234,00	<b>283,14</b>

10 mm facetrand



Let op: bij 4 mm warmgewalst moet de zichtzijde gepolijst worden en wijkt dus af van de bovenzijde.

Uitsparingen		bestelnr.	€ excl. btw	€ incl. btw
Uitsparing opbouw kookplaat tot 600 mm breed		per stuk RVS04-KOOK1	154,00	<b>186,34</b>
Uitsparing opbouw kookplaat groter dan 600 mm breed		per stuk RVS04-KOOK2	201,00	<b>243,21</b>
Inlassen kookplaat (indien mogelijk) op aanvraag		per stuk RVS-KOOK-LAS	628,00	<b>759,88</b>
Uitsparing geïntegreerde kookplaat (technische tekening sturen a.u.b.)		per stuk RVS04-UIT-KOOK-I	387,00	<b>468,27</b>
Toeslag spoelbakken buiten collectie (.....= artikelnummer baksparring)		per stuk R-x....	100,00	<b>121,00</b>
Kraangat in blad (diameter opgeven)		per stuk RVS04-KRG	24,50	<b>29,65</b>
Uitsparing opbouw powerport/-stopcontact (Ø 70-120 mm)		per stuk RVS04-KPL-ROND	123,00	<b>148,83</b>

Extra bewerkingen		bestelnr.	€ excl. btw	€ incl. btw
Schuine zijde zonder randafwerking		per stuk RVS04-S-A	79,00	<b>95,59</b>
Afgeronde hoek tot radius 300 mm, zonder randafwerking		per stuk RVS04-R30	180,00	<b>217,80</b>
Afgeronde hoek vanaf radius 300 mm, zonder randafwerking		per stuk RVS04-R31	331,00	<b>400,51</b>
Hoekuitsparing zonder randafwerking (twee zijden)		per stuk RVS04-H-A	90,00	<b>108,90</b>
Kolomuitsparing zonder randafwerking (drie zijden)		per stuk RVS04-K-A	117,00	<b>141,57</b>
Aardklem		per stuk RVS-KLEM	21,00	<b>25,41</b>

Een randafwerking aan een bewerking altijd apart berekenen!

Classic - Glad, K320, richtingloos geborsteld				bestelnr.	€ excl. btw	€ incl. btw
	Bladen t/m	600 mm breed	per m <sup>1</sup>	RVS-060	357,00	<b>431,97</b>
	Bladen t/m	700 mm breed	per m <sup>1</sup>	RVS-070	475,00	<b>574,75</b>
	Bladen t/m	800 mm breed	per m <sup>1</sup>	RVS-080	594,00	<b>718,74</b>
	Bladen t/m	900 mm breed	per m <sup>1</sup>	RVS-090	712,00	<b>861,52</b>
	Bladen t/m	1000 mm breed	per m <sup>1</sup>	RVS-100	829,00	<b>1.003,09</b>
	Bladen t/m	1100 mm breed	per m <sup>1</sup>	RVS-110	948,00	<b>1.147,08</b>
	Bladen t/m	1200 mm breed	per m <sup>1</sup>	RVS-120	1.066,00	<b>1.289,86</b>
	Bladen t/m	1350 mm breed	per m <sup>1</sup>	RVS-135	1.185,00	<b>1.433,85</b>
	Bladen t/m	1500 mm breed	per m <sup>1</sup>	RVS-150	1.532,00	<b>1.853,72</b>

Hoekverbindingen						
Hoekverbinding 1	(haakse koppeling)		per stuk	RVS-HV1	55,00	<b>66,55</b>
Hoekverbinding 2	(verstekkoppeling)		per stuk	RVS-HV2	128,00	<b>154,88</b>
Meerpijs verstekkoppeling verlijmd uit 1 deel geleverd			per stuk	RVS-LIJMNAAD	503,00	<b>608,63</b>

Bij minimale dikte 20 mm!

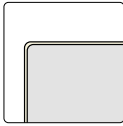
Vlak omgezet afgeronde kant						
		V01 *	per m <sup>1</sup>	RVS-V01	130,00	<b>157,30</b>
		V02	per m <sup>1</sup>	RVS-V02	106,00	<b>128,26</b>
		V04	per m <sup>1</sup>	RVS-V04	130,00	<b>157,30</b>
		V06	per m <sup>1</sup>	RVS-V06	165,00	<b>199,65</b>
		V08	per m <sup>1</sup>	RVS-V08	202,00	<b>244,42</b>
		V10	per m <sup>1</sup>	RVS-V10	234,00	<b>283,14</b>
		* bladen V01 (maximale afmetingen 3000 x 1200 mm)				

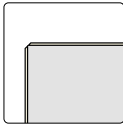

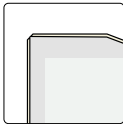





Vlak omgezet met facet kant						
		F01 *	per m <sup>1</sup>	RVS-F01	150,00	<b>181,50</b>
		F02	per m <sup>1</sup>	RVS-F02	126,00	<b>152,46</b>
		F04	per m <sup>1</sup>	RVS-F04	150,00	<b>181,50</b>
		F06	per m <sup>1</sup>	RVS-F06	185,00	<b>223,85</b>
		F08	per m <sup>1</sup>	RVS-F08	222,00	<b>268,62</b>
		F10	per m <sup>1</sup>	RVS-F10	254,00	<b>307,34</b>
		* bladen F01 (maximale afmetingen 3000 x 1200 mm)				

Waterkering						
		WK4	per m <sup>1</sup>	RVS-WK4	76,00	<b>91,96</b>



Koppelingverbinding met bouten met WK4 randafwerking

Overige randafwerkingen op aanvraag.  
Bij een hogekast afwerking altijd de gehele zijde bestellen/berekenen.

Uitsparingen		bestelnr.	€ excl. btw	€ incl. btw	
Uitsparing opbouw kookplaat tot 600 mm breed		per stuk	RVS-KOOK1	154,00	<b>186,34</b>
Uitsparing opbouw kookplaat groter dan 600 mm breed		per stuk	RVS-KOOK2	201,00	<b>243,21</b>
Inlassen kookplaat (indien mogelijk) op aanvraag		per stuk	RVS-KOOK-LAS	628,00	<b>759,88</b>
Uitsparing geïntegreerde kookplaat (technische tekening sturen a.u.b.)		per stuk	RVS-UIT-KOOK-I	387,00	<b>468,27</b>
Toeslag spoelbakken buiten collectie (.....= artikelnummer baksparring)		per stuk	R-x....	100,00	<b>121,00</b>
Kraangat in blad (diameter opgeven)		per stuk	RVS-KRG	24,50	<b>29,65</b>
Uitsparing opbouw powerport/-stopcontact (Ø 70-120 mm)		per stuk	RVS-KPL-ROND	123,00	<b>148,83</b>
WCD in de rand (vanaf VF06)		per stuk	RVS-WCD	123,00	<b>148,83</b>
Extra bewerkingen					
Schuine zijde zonder randafwerking		per stuk	RVS-S-A	79,00	<b>95,59</b>
Hoekuitsparing zonder randafwerking (twee zijden)		per stuk	RVS-H-A	90,00	<b>108,90</b>
Kolomuitsparing zonder randafwerking (drie zijden)		per stuk	RVS-K-A	117,00	<b>141,57</b>
Tegelrand extra aan waterkering of vlakomgezet		per m <sup>1</sup>	RVS-TR-ACHT	17,00	<b>20,57</b>
Blokprofiel achterzijde/ kopse kanten (40 mm hoog, 20 mm breed)		per m <sup>1</sup>	RVS-BP-040	134,00	<b>162,14</b>
Blokprofiel achterzijde/ kopse kanten (100 mm hoog, 20 mm breed)		per m <sup>1</sup>	RVS-BP-100	179,00	<b>216,59</b>
Dichtlassen blokprofiel (per zijde)		per stuk	RVS-BLOK-LAS	41,00	<b>49,61</b>
Meerprijs verstekkoppeling verlijmd uit 1 deel geleverd		per stuk	RVS-LIJMNAAD	503,00	<b>608,63</b>
Extra versteviging (ivm vrijhangende delen)		per m <sup>2</sup>	RVS-ONDZ-VERST	362,00	<b>438,02</b>
Aardklem		per stuk	RVS-KLEM	21,00	<b>25,41</b>

Een randafwerking aan een bewerking altijd apart berekenen!

Glad, K320, richtingloosgeborsteld (10 mm dik, randen omgezet)		bestelnr.	€ excl. btw	€ incl. btw
Achterwanden t/m	50 mm hoog	per m <sup>1</sup> RVSNAW-005	46,00	<b>55,66</b>
Achterwanden t/m	100 mm hoog	per m <sup>1</sup> RVSNAW-010	64,00	<b>77,44</b>
Achterwanden t/m	200 mm hoog	per m <sup>1</sup> RVSNAW-020	125,00	<b>151,25</b>
Achterwanden t/m	300 mm hoog	per m <sup>1</sup> RVSNAW-030	194,00	<b>234,74</b>
Achterwanden t/m	400 mm hoog	per m <sup>1</sup> RVSNAW-040	244,00	<b>295,24</b>
Achterwanden t/m	500 mm hoog	per m <sup>1</sup> RVSNAW-050	297,00	<b>359,37</b>
Achterwanden t/m	600 mm hoog	per m <sup>1</sup> RVSNAW-060	357,00	<b>431,97</b>
Achterwanden t/m	700 mm hoog	per m <sup>1</sup> RVSNAW-070	438,00	<b>529,98</b>
Achterwanden t/m	800 mm hoog	per m <sup>1</sup> RVSNAW-080	497,00	<b>601,37</b>
Achterwanden t/m	900 mm hoog	per m <sup>1</sup> RVSNAW-090	557,00	<b>673,97</b>
Achterwanden t/m	1000 mm hoog	per m <sup>1</sup> RVSNAW-100	618,00	<b>747,78</b>
Achterwanden t/m	1100 mm hoog	per m <sup>1</sup> RVSNAW-110	678,00	<b>820,38</b>
Achterwanden t/m	1200 mm hoog	per m <sup>1</sup> RVSNAW-120	738,00	<b>892,98</b>

Wordt geleverd met losse onderlijmingsplaat

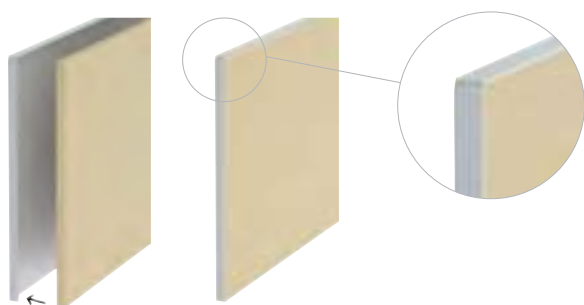



11



Werkblad Inox Shimmer

Afwerking		bestelnr.	€ excl. btw	€ incl. btw
Hoekjes dichtlassen (vier zichtzijden)	per m <sup>1</sup>	RVS-NAW-LAS	72,00	<b>87,12</b>

Uitsparingen				
Uitsparing wandcontactdoos	 per stuk	RVS-NAW-KRG070	40,00	<b>48,40</b>

Extra bewerkingen				
Schuine zijde zonder randafwerking	 per stuk	RVS-NAW-S-A	79,00	<b>95,59</b>
Hoekuitsparing zonder randafwerking (twee zijden)	 per stuk	RVS-NAW-KOL-A	90,00	<b>108,90</b>
Kolomuitsparing zonder randafwerking (drie zijden)	 per stuk	RVS-NAW-KOL3-A	117,00	<b>141,57</b>

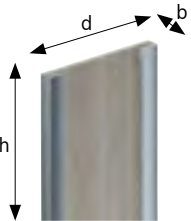
Stollenwand type A half vrijstaand				
	Diepte t/m 300 mm	per m <sup>1</sup>	RVS-STOL-A-030	672,00 <b>813,12</b>
	Diepte t/m 650 mm	per m <sup>1</sup>	RVS-STOL-A-065	934,00 <b>1.130,14</b>
	Diepte t/m 900 mm	per m <sup>1</sup>	RVS-STOL-A-090	1.120,00 <b>1.355,20</b>
	Diepte t/m 1200 mm	per m <sup>1</sup>	RVS-STOL-A-120	1.300,00 <b>1.573,00</b>
	Diepte t/m 1500 mm	per m <sup>1</sup>	RVS-STOL-A-150	1.622,00 <b>1.962,62</b>
	Stollenwand breedte 30 t/m 100 mm			

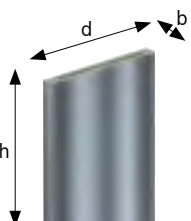
Stollenwand type B volledig vrijstaand				
	Diepte t/m 300 mm	per m <sup>1</sup>	RVS-STOL-B-030	901,00 <b>1.090,21</b>
	Diepte t/m 650 mm	per m <sup>1</sup>	RVS-STOL-B-065	1.164,00 <b>1.408,44</b>
	Diepte t/m 900 mm	per m <sup>1</sup>	RVS-STOL-B-090	1.530,00 <b>1.851,30</b>
	Diepte t/m 1200 mm	per m <sup>1</sup>	RVS-STOL-B-120	1.934,00 <b>2.340,14</b>
	Diepte t/m 1500 mm	per m <sup>1</sup>	RVS-STOL-B-150	2.267,00 <b>2.743,07</b>
	Stollenwand breedte 30 t/m 100 mm			

- > De voor- en achterzijde zijn standaard afgewerkt. De stol is dus in combinatie met onderkasten zowel vrijstaand als tegen de muur te gebruiken.
- > De zichtbare delen aan de kastzijde zoals bij plint en deur zijn afgewerkt in Inox.
- > De niet zichtbare delen van type A aan de kastzijde zijn voorzien van hout zodat de stol eenvoudig tegen de kast aangeschroefd kan worden.
- > De zichtbare delen van type A worden aan de binnenzijde voor 140 mm ingelijmd. Bij type B wordt de hele plaat ingelijmd.
- > De maattoleranties tussen blad, stol en kasten liggen zeer kritisch. Wij adviseren daarom 2 mm per zichtzijde overstek van het blad t.o.v. de stol. Dit zullen wij bij het verwerken van uw order automatisch doorvoeren.
- > Om aansluiting tussen stol en blad te garanderen, adviseren wij aan te geven aan welke zijde de stol zich bevindt.
- > Stollen die als ondersteuning dienen voor tafels zonder onderkasten zijn op aanvraag.
- > Berekenen per stol: afronden op 100 mm naar boven, minimumprijs 600 mm.
- > Om blad en stollenwand in verstek met elkaar te verbinden, neem contact op met de binnendienst.

## Voordelen



Natuurlijk materiaal



Natuurlijke uitstraling



Unieke kleuren en tekeningen



Semi onderbouw



Scherp geprijsd

## Iconen



Conditiegroep waaronder dit artikel valt.  
Sommige artikelen hebben een afwijkende korting, dit wordt apart vermeld.



Maximale lengtemaat



Maximale breedtemaat



Kleur- en structuurverschil



Nieuwe kleur in de collectie

## Keurmerken



FSC®-certificaat

Voor toelichting zie voorwoord pagina 1.24 en 1.25





# SOLID WOOD

## **Inhoud**

- 12.3 Kleurenoverzicht
- 12.6 Productinformatie

### **30 mm**

- 12.8 Basismateriaal
- 12.9 Randafwerkingen
- 12.10 Uitsparingen en extra bewerkingen

### **40 mm**

- 12.11 Basismateriaal
- 12.12 Randafwerkingen
- 12.13 Uitsparingen en extra bewerkingen
- 12.14 Stollenwanden



Werkblad Solid Wood Blank Beuken White Wash

Easy		kleurstaal	volledige plaat
Kleur: <b>Blank Beuken</b> Dikte: 30 mm / 40 mm Oppervlak: Geolied Max. afmeting: 4150 x 1200 Bijzonderheden:			
Kleur: <b>Blank Beuken White Wash</b> Dikte: 30 mm / 40 mm Oppervlak: Geolied Max. afmeting: 4150 x 1200 Bijzonderheden:			
Classic			
Kleur: <b>Eiken</b> Dikte: 30 mm / 40 mm Oppervlak: Geolied Max. afmeting: 4150 x 1200 Bijzonderheden:			
Kleur: <b>Eiken Carbon</b> Dikte: 30 mm / 40 mm Oppervlak: Geolied Max. afmeting: 4150 x 1200 Bijzonderheden:			
Kleur: <b>Eiken White Wash</b> Dikte: 30 mm / 40 mm Oppervlak: Geolied Max. afmeting: 4150 x 1200 Bijzonderheden:			
Premium			
Kleur: <b>Eiken Rustiek</b> Dikte: 30 mm / 40 mm Oppervlak: Geolied Max. afmeting: 4150 x 1200 Bijzonderheden:			
Kleur: <b>Eiken Rustiek White Wash</b> Dikte: 30 mm / 40 mm Oppervlak: Geolied Max. afmeting: 4150 x 1200 Bijzonderheden:			

Hoewel de foto's in dit hoofdstuk u een goed beeld geven van onze kleuren, kunnen deze in werkelijkheid enigszins afwijken. Raadpleeg altijd uw monsters.

Premium		kleurstaal	volledige plaat
Kleur: <b>Europees Noten</b> Dikte: 30 mm / 40 mm Oppervlak: Geolied Max. afmeting: 4150 x 1200 Bijzonderheden:			
Kleur: <b>Iroko</b> Dikte: 30 mm / 40 mm Oppervlak: Geolied Max. afmeting: 4150 x 1200 Bijzonderheden:			
Kleur: <b>Sapelli Mahonie</b> Dikte: 30 mm / 40 mm Oppervlak: Geolied Max. afmeting: 4150 x 1200 Bijzonderheden:			
Ultimo			
Kleur: <b>Royal Eiken Rustiek</b> Dikte: 30 mm / 40 mm Oppervlak: Geolied Max. afmeting: 3000 x 1200 Bijzonderheden:			
Kleur: <b>Royal Eiken Rustiek White Wash</b> Dikte: 30 mm / 40 mm Oppervlak: Geolied Max. afmeting: 3000 x 1200 Bijzonderheden:			
Kleur: <b>Teak</b> Dikte: 30 mm / 40 mm Oppervlak: Geolied Max. afmeting: 4150 x 1200 Bijzonderheden:			
Kleur: <b>Teak White Wash</b> Dikte: 30 mm / 40 mm Oppervlak: Geolied Max. afmeting: 4150 x 1200 Bijzonderheden:			

Hoewel de foto's in dit hoofdstuk u een goed beeld geven van onze kleuren, kunnen deze in werkelijkheid enigszins afwijken. Raadpleeg altijd uw monsters.

Kleur	dikte	oppervlaktestructuur	maximale afmeting	bijzonderheden
<b>Easy</b>				
Blank Beuken	30 mm / 40 mm	Geolied	4150 x 1200 mm	
Blank Beuken White Wash	30 mm / 40 mm	Geolied	4150 x 1200 mm	
<b>Classic</b>				
Eiken	30 mm / 40 mm	Geolied	4150 x 1200 mm	
Eiken Carbon	30 mm / 40 mm	Geolied	4150 x 1200 mm	
Eiken White Wash	30 mm / 40 mm	Geolied	4150 x 1200 mm	
<b>Premium</b>				
Eiken Rustiek	30 mm / 40 mm	Geolied	4150 x 1200 mm	
Eiken Rustiek White Wash	30 mm / 40 mm	Geolied	4150 x 1200 mm	
Europees Noten	30 mm / 40 mm	Geolied	4150 x 1200 mm	
Iroko	30 mm / 40 mm	Geolied	4150 x 1200 mm	
Sapelli Mahonie	30 mm / 40 mm	Geolied	4150 x 1200 mm	
<b>Ultimo</b>				
Royal Eiken Rustiek	30 mm / 40 mm	Geolied	3000 x 1200 mm	
Royal Eiken Rustiek White Wash	30 mm / 40 mm	Geolied	3000 x 1200 mm	
Teak	30 mm / 40 mm	Geolied	4150 x 1200 mm	
Teak White Wash	30 mm / 40 mm	Geolied	4150 x 1200 mm	

LET OP: Deze kleuren worden standaard bemonsterd bij opname van een showroomblad. Voor andere houtsoorten kunt u contact opnemen met uw vaste contactpersoon. Denk hierbij aan een afwijkende levertijd, prijs op aanvraag.

#### Uitleg bijzonderheden

- Kleur- en structuurverschil. Hout is een natuurproduct en verkleurt door licht. Uw monsterstuk wijkt dus altijd af van het geleverde blad (meer dan bij andere materialen!).
- Nieuwe kleur in de collectie

Zorg dat u de monsterstukken in de showroom ook periodiek olied, zodat ze een juiste weergave van de werkelijkheid blijven.

## Materiaal

### Samenstelling

door vingerlas verbonden houtlamellen die onder hoge druk in elkaar geperst en watervast verlijmd zijn

### Productomschrijving

(max.) afmetingen:	4150 x 1200 mm
dikte:	30 of 40 mm
gewicht:	23 of 38 kg/m <sup>2</sup>
lamelbreedte:	Standaard 40 mm, Royal ca. 85mm
uitvoering:	3x geschuurd en geolied
bijzonderheden:	hout afkomstig uit kweekbossen; lamellen uitsluitend van AB-kwaliteit (gekeurd op kleur, knoesten en valhoutschade). Rustiek geselecteerd uit AC-kwaliteit met knoest
toepassingen:	maatwerkbladen, stollen- en vensterbanken

## Eigenschappen

### Voordelen

- > warme natuurlijke uitstraling
- > afwerking met olie waardoor natuurlijke eigenschappen bewaard blijven
- > ieder blad is uniek in kleur en tekening

### Aandachtspunten

- > snijplank en onderzetters gebruiken (krassen, deuken en brandplekken zijn onherstelbaar)
- > hout is een natuurproduct en verkleurt door licht. Uw monsterstuk wijkt dus altijd af van het geleverde blad (meer dan bij andere materialen!).
- > hout is een natuurproduct waardoor het kan uitzetten en krimpen. Schade als gevolg van deze werking is geen reden tot reclamatie
- > het toepassen van white wash bij donkere houtsoorten raden wij af
- > vlekken ontstaan tijdens montage door derden en/of vlekken ontstaan tijdens gebruik van het werkblad zijn geen reden voor reclamatie
- > ga nooit op het blad staan of zitten
- > voor garantiebepalingen en Algemene Voorwaarden zie: [www.dekkerzevenhuizen.nl/klantportaal](http://www.dekkerzevenhuizen.nl/klantportaal)

### Bestelling (zie pagina 1.12)

- > bij prijsberekening lengtematen naar boven afronden op 100 mm (min. 600 mm)

- > bij 60 en 80 mm hoge randafwerking is het blad standaard rondom opgedikt
- > (standaard)maattolerantie 3 mm (lengte, diepte, hoogte)
- > bewerkingen en randafwerkingen apart berekenen
- > i.v.m. de werking van het hout voldoende overstek houden bij uiteinden van bladen, m.n. bij opgedikte bladen en stollenwanden. Min. 5 mm per zijde ruimte houden tussen muren en kasten i.v.m. mogelijkheid van uitzetten. Blad zet uit van voor naar achter.
- > verstekkoppelingen worden niet gemaakt i.v.m. risico op openstaan bij versteknaad door onevenredig krimpen en uitzetten
- > uw klant zal het massief houten werkblad regelmatig moeten onderhouden. Wij willen ook graag dat dit gebeurt. Daarom vragen wij u bij de bestelling van het blad de naam en adresgegevens van uw klant aan ons door te geven. Wij sturen uw klant dan drie jaar lang, ieder kwartaal, een mailing ter herinnering dat onderhoud bepalend is voor de levensduur van het werkblad
- > het is technisch niet verantwoord om twee enkele spoelbakken naast elkaar te monteren (kiest u liever voor een totaalunit)
- > de minimale afstand tussen twee uitsparingen is 80 mm, de afstand tussen sparing en kopkanten is 100 mm
- > i.v.m. vochtproblematiek en de werking van hout is het niet mogelijk om spoelbakken vlak in te bouwen. Daarom worden spoelbakken in hout alleen via de semi-onderbouw en onderbouw methode geleverd
- > order voorzien van kleur, afmetingen, alle uitsparingen (incl. type spoelbak en/of kookplaat plus evt. diameter), voormaat bij uitsparingen, corpusmaat bij hogekastaansluiting, plaats plus type randafwerking en bij voorkeur een keukentekening
- > bij bladen zonder onderbouw (zoals tafel- en barbladen die meer dan 200 mm vrijhangen) wordt per 500 mm lengte een stabilisatieprofiel (zie figuur 1) toegepast. U dient in beide gevallen de keukentekening mee te sturen om de juiste plaats van de profielen te kunnen bepalen

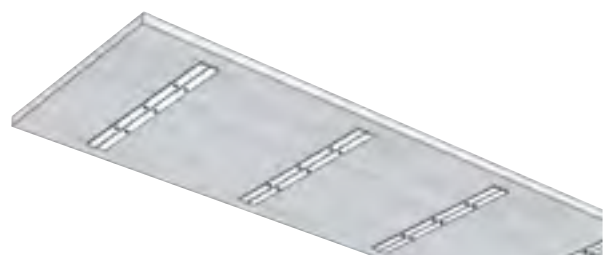

figuur 1: stabilisatieprofielen

- > evt. inmeting, levering of montage op commissieadres incl. gewenste data op order vermelden (bij nieuwbouw nieuwe adres!) met telefoonnummer overdag (bij voorkeur ook mobiel nummer)
- > mallen min. vijf weken vóór uitleverweek aanleveren op ware grootte en van degelijk materiaal (hout), ook melding van maken op orderformulier en datum doorgeven aan chauffeur (zie hoofdstuk 'Diensten en service')

Stuur altijd een tekening en een toelichting vanuit uw bestelprogramma. Stuurt u beiden, dan houden wij de tekening aan. Controleer ook altijd uw orderbevestiging, want die is bindend!

## Wijziging en annulering

- > Zie orderbevestiging.

Wijzigen en annuleren bij bladen met kleuren en spoelbakken buiten de standaard collectie zijn niet mogelijk (worden speciaal voor u besteld)

## Levering

- > levertijd 5 weken, in vakantieperiode langer
- > standaard verpakt in karton
- > inclusief onderhoudsset
- > montagevoorschrift en onderhoudsadvies worden meegeleverd in de vorm van een bewaarkaart. De garantievoorwaarden vindt u op onze website.
- > bij aflevering zorgen voor fysiek geschikte tilhulp, deugdelijke opslagmogelijkheid en vrije loopruimte
- > aflevering op montageadres uitsluitend op aanvraag (zelf transport naar kelders en verdiepingen regelen!)

Bestelling goed controleren! Na ondertekening van de vrachtbrief kunnen beschadigingen niet meer gereclameerd worden.

## Inmeting en plaatsing

- > (min.) 24 uur opslaan in een ruimte op kamertemperatuur (20°C) met een luchtvochtigheid tussen de 40% en 60% (i.v.m. acclimatisatie)
- > op onderkasten vastzetten met puntsgewijs aangebrachte siliconenkit; schroeven is ook mogelijk maar uitsluitend de voorzijde vastzetten en in de diepte van het blad met sleuven/ slobgaten werken.
- > alle uitsparingen aan de binnenzijde oliën
- > kopse kanten van de kookplaat isoleren met warmtewerende folie
- > voor overige informatie zie hoofdstuk 'Diensten en service'

## Onderhoud

### Dagelijks onderhoud

Neem het keukenblad dagelijks af met een vochtige doek of een gewoon sopje, zodat de meeste vlekken geen kans krijgen om in te trekken. IJzer(deeltjes), logen en zuren (zoals zeep- en wasmiddelen) zul je echter direct van het blad moeten verwijderen met veel water. Vocht mag echter niet te lang op het blad blijven liggen; droog je de plekken daarom goed na.

Gebruik geen geconcentreerde of schurende middelen en behandel het blad nooit met staalwol. Pas op met metalen zoals blik.

### Periodiek onderhoud

Om gemakkelijk vuil en gebruikssporen te verwijderen, kun je de speciale verzorgingsolie voor massief hout gebruiken. Deze olie is speciaal ontwikkeld voor het onderhouden en behandelen van massief houten werkbladen. De olie verstevigt en beschermt het hout tegen vuil en vocht en laat daarbij de houtstructuur intact.

Gebruik ook geen harde schuurmiddelen zoals staalwol, schuurpapier of diamant. Ze kunnen het bladoppervlak namelijk beschadigen.

### Oliën

- > regelmatig oliën is noodzakelijk. De frequentie kunt u zelf testen: wanneer u een druppeltje water op het blad laat vallen en deze erin trekt, moet er opnieuw geolied worden. Blijft het water er als een bolletje op liggen, dan is opnieuw oliën nog niet nodig
- > gebruik voor de White Wash bladen speciale White Wash olie, de overige bladen kunnen met Naturel olie onderhouden worden
- > oliën als het blad droog en stofvrij is
- > gebruikte doekjes na het oliën goed drogen i.v.m. risico op ontbranding

## Meer informatie!

Wilt u meer informatie en schoonmaaktips of lezen over speciale aanbiedingen van professionele cleaners? Kijk dan op: [www.dekkerzevenhuizen.nl/onderhoud](http://www.dekkerzevenhuizen.nl/onderhoud)

### Verzorgingsolie

artikelnr. naturel: 290075

artikelnr. White Wash: 290074

[www.dekkerzevenhuizen.nl/shop](http://www.dekkerzevenhuizen.nl/shop)



Easy				bestelnr.	€ excl. btw	€ incl. btw
	Bladen t/m	300 mm breed	per m <sup>1</sup>	MH1-3CM-030	184,00	<b>222,64</b>
	Bladen t/m	600 mm breed	per m <sup>1</sup>	MH1-3CM-060	297,00	<b>359,37</b>
	Bladen t/m	650 mm breed	per m <sup>1</sup>	MH1-3CM-065	322,00	<b>389,62</b>
	Bladen t/m	700 mm breed	per m <sup>1</sup>	MH1-3CM-070	375,00	<b>453,75</b>
	Bladen t/m	800 mm breed	per m <sup>1</sup>	MH1-3CM-080	438,00	<b>529,98</b>
	Bladen t/m	900 mm breed	per m <sup>1</sup>	MH1-3CM-090	493,00	<b>596,53</b>
	Bladen t/m	1000 mm breed	per m <sup>1</sup>	MH1-3CM-100	548,00	<b>663,08</b>
	Bladen t/m	1100 mm breed	per m <sup>1</sup>	MH1-3CM-110	598,00	<b>723,58</b>
	Bladen t/m	1200 mm breed	per m <sup>1</sup>	MH1-3CM-120	658,00	<b>796,18</b>

30 mm Solid Wood zonder randafwerking

Classic						
	Bladen t/m	300 mm breed	per m <sup>1</sup>	MH2-3CM-030	259,00	<b>313,39</b>
	Bladen t/m	600 mm breed	per m <sup>1</sup>	MH2-3CM-060	406,00	<b>491,26</b>
	Bladen t/m	650 mm breed	per m <sup>1</sup>	MH2-3CM-065	439,00	<b>531,19</b>
	Bladen t/m	700 mm breed	per m <sup>1</sup>	MH2-3CM-070	513,00	<b>620,73</b>
	Bladen t/m	800 mm breed	per m <sup>1</sup>	MH2-3CM-080	592,00	<b>716,32</b>
	Bladen t/m	900 mm breed	per m <sup>1</sup>	MH2-3CM-090	663,00	<b>802,23</b>
	Bladen t/m	1000 mm breed	per m <sup>1</sup>	MH2-3CM-100	760,00	<b>919,60</b>
	Bladen t/m	1100 mm breed	per m <sup>1</sup>	MH2-3CM-110	800,00	<b>968,00</b>
	Bladen t/m	1200 mm breed	per m <sup>1</sup>	MH2-3CM-120	870,00	<b>1.052,70</b>



30 mm Solid Wood zonder randafwerking

Premium						
	Bladen t/m	300 mm breed	per m <sup>1</sup>	MH3-3CM-030	325,00	<b>393,25</b>
	Bladen t/m	600 mm breed	per m <sup>1</sup>	MH3-3CM-060	479,00	<b>579,59</b>
	Bladen t/m	650 mm breed	per m <sup>1</sup>	MH3-3CM-065	518,00	<b>626,78</b>
	Bladen t/m	700 mm breed	per m <sup>1</sup>	MH3-3CM-070	594,00	<b>718,74</b>
	Bladen t/m	800 mm breed	per m <sup>1</sup>	MH3-3CM-080	705,00	<b>853,05</b>
	Bladen t/m	900 mm breed	per m <sup>1</sup>	MH3-3CM-090	793,00	<b>959,53</b>
	Bladen t/m	1000 mm breed	per m <sup>1</sup>	MH3-3CM-100	901,00	<b>1.090,21</b>
	Bladen t/m	1100 mm breed	per m <sup>1</sup>	MH3-3CM-110	953,00	<b>1.153,13</b>
	Bladen t/m	1200 mm breed	per m <sup>1</sup>	MH3-3CM-120	1.029,00	<b>1.245,09</b>

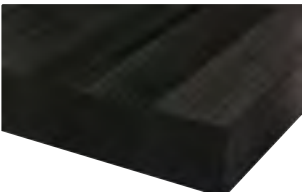
30 mm Solid Wood zonder randafwerking

Ultimo						
	Bladen t/m	300 mm breed	per m <sup>1</sup>	MH4-3CM-030	439,00	<b>531,19</b>
	Bladen t/m	600 mm breed	per m <sup>1</sup>	MH4-3CM-060	677,00	<b>819,17</b>
	Bladen t/m	650 mm breed	per m <sup>1</sup>	MH4-3CM-065	728,00	<b>880,88</b>
	Bladen t/m	700 mm breed	per m <sup>1</sup>	MH4-3CM-070	798,00	<b>965,58</b>
	Bladen t/m	800 mm breed	per m <sup>1</sup>	MH4-3CM-080	901,00	<b>1.090,21</b>
	Bladen t/m	900 mm breed	per m <sup>1</sup>	MH4-3CM-090	1.015,00	<b>1.228,15</b>
	Bladen t/m	1000 mm breed	per m <sup>1</sup>	MH4-3CM-100	1.128,00	<b>1.364,88</b>
	Bladen t/m	1100 mm breed	per m <sup>1</sup>	MH4-3CM-110	1.244,00	<b>1.505,24</b>
	Bladen t/m	1200 mm breed	per m <sup>1</sup>	MH4-3CM-120	1.354,00	<b>1.638,34</b>

30 mm Solid Wood zonder randafwerking

Hoekverbindingen						
Hoekverbinding 1	(haakse koppeling)		per stuk	MH-3CM-HV1	90,00	<b>108,90</b>
Hoekverbinding 3a	(schuin hoekdeel met haakse koppeling)		per stuk	MH-3CM-HV3A	1.148,00	<b>1.389,08</b>
Hoekverbinding 4a	(vol hoekdeel met verstekkoppeling)		per stuk	MH-3CM-HV4A	1.680,00	<b>2.032,80</b>



Haaks (met klein facet)		bestelnr.	€ excl. btw	€ incl. btw
	 HAA	per m <sup>1</sup> MH-3CM-HAA	60,00	<b>72,60</b>

Haaks (met klein facet)

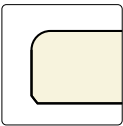
Enkelrond				
	 HRE	per m <sup>1</sup> MH-3CM-HRE	60,00	<b>72,60</b>

Enkelrond

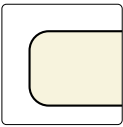
Dubbelrond				
	 HRD	per m <sup>1</sup> MH-3CM-HRD	60,00	<b>72,60</b>

Dubbelrond

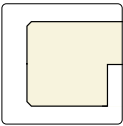
Haaks opgedikt				
	 H06	per m <sup>1</sup> MH-3CM-H06	175,00	<b>211,75</b>

Haaks opgedikt naar 60 mm

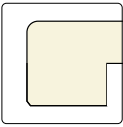
Enkelrond opgedikt				
	 HE6	per m <sup>1</sup> MH-3CM-HE6	175,00	<b>211,75</b>

Enkelrond opgedikt naar 60 mm

Overige randafwerkingen op aanvraag. Bij een hogekast afwerking altijd de gehele zijde bestellen/berekenen.

Uitsparingen		bestelnr.	€ excl. btw	€ incl. btw
Uitsparing opbouw kookplaat tot 600 mm breed		per stuk MH-3CM-KPL	105,00	<b>127,05</b>
Uitsparing opbouw kookplaat groter dan 600 mm breed		per stuk MH-3CM-KOOK-OP2	142,00	<b>171,82</b>
Uitsparing semi-onderbouw spoelbak vierkant max. 450 x 450 mm		per stuk H-VIERK	202,00	<b>244,42</b>
Uitsparing semi-onderbouw spoelbak vierkant vanaf 450 x 450 mm		per stuk H-VIERK-GR	293,00	<b>354,53</b>
Uitsparing onderbouw spoelbak		per stuk H-OND	293,00	<b>354,53</b>
Toeslag spoelbakken buiten collectie (.....= artikelnummer baksparring)		per stuk .....B	100,00	<b>121,00</b>
Kraangat in blad (diameter opgeven)		per stuk MH-3CM-KRG	42,00	<b>50,82</b>
Kraangat in spoelbak (diameter opgeven)		per stuk MH-3CM-KRG035	24,50	<b>29,65</b>
Uitsparing opbouw powerport/-stopcontact (Ø 70-120 mm)		per stuk MH-3CM-KPL-ROND	99,00	<b>119,79</b>
Extra bewerkingen				
Schuine zijde zonder randafwerking		per stuk MH-3CM-S	79,00	<b>95,59</b>
Afgeronde hoek tot radius 300 mm, zonder randafwerking		per stuk MH-3CM-R30	180,00	<b>217,80</b>
Afgeronde hoek vanaf radius 300 mm, zonder randafwerking		per stuk MH-3CM-R31	180,00	<b>217,80</b>
Hoekuitsparing zonder randafwerking (twee zijden)		per stuk MH-3CM-KOLOM	90,00	<b>108,90</b>
Kolomuitsparing zonder randafwerking (drie zijden)		per stuk MH-3CM-KOLOM3	117,00	<b>141,57</b>
Afzetgedeelte met 4 rvs-pennen, model klein rechthoek (400 x 150 mm)		per stuk H-AFZ-4-VIERK	242,00	<b>292,82</b>
Afzetgedeelte met 5 rvs-pennen, model groot ovaal (400 x 200 mm)		per stuk H-AFZ-5-VIERK-GR	288,00	<b>348,48</b>
Massief opdikken		per m <sup>2</sup> MH-3CM-ONDZ-OPD	479,00	<b>579,59</b>
Onderhoudsmiddel*		per order MH-OLIE	35,95	<b>43,50</b>
Schuren en oliën onderzijde		per m <sup>2</sup> MH-3CM-ONDZ	130,00	<b>157,30</b>
Stabilisatieprofiel 50 mm breed (zie productinformatie)**		per m <sup>1</sup> MH-3CM-ONDZ-VER	132,00	<b>159,72</b>

Een randafwerking aan een bewerking altijd apart berekenen!

\* Standaard meegeleverd en berekend bij iedere order

\*\* Bij bladen zonder onderbouw adviseren wij per 500 mm lengte een stabilisatieprofiel toe te passen. Dit geldt voor alle randafwerkingen.

Easy				bestelnr.	€ excl. btw	€ incl. btw
	Bladen t/m	300 mm breed	per m <sup>1</sup>	MH1-030	237,00	<b>286,77</b>
	Bladen t/m	600 mm breed	per m <sup>1</sup>	MH1-060	377,00	<b>456,17</b>
	Bladen t/m	650 mm breed	per m <sup>1</sup>	MH1-065	403,00	<b>487,63</b>
	Bladen t/m	700 mm breed	per m <sup>1</sup>	MH1-070	461,00	<b>557,81</b>
	Bladen t/m	800 mm breed	per m <sup>1</sup>	MH1-080	525,00	<b>635,25</b>
	Bladen t/m	900 mm breed	per m <sup>1</sup>	MH1-090	587,00	<b>710,27</b>
	Bladen t/m	1000 mm breed	per m <sup>1</sup>	MH1-100	651,00	<b>787,71</b>
	Bladen t/m	1100 mm breed	per m <sup>1</sup>	MH1-110	715,00	<b>865,15</b>
	Bladen t/m	1200 mm breed	per m <sup>1</sup>	MH1-120	779,00	<b>942,59</b>

40 mm Solid Wood zonder randafwerking

Classic						
	Bladen t/m	300 mm breed	per m <sup>1</sup>	MH2-030	325,00	<b>393,25</b>
	Bladen t/m	600 mm breed	per m <sup>1</sup>	MH2-060	479,00	<b>579,59</b>
	Bladen t/m	650 mm breed	per m <sup>1</sup>	MH2-065	518,00	<b>626,78</b>
	Bladen t/m	700 mm breed	per m <sup>1</sup>	MH2-070	594,00	<b>718,74</b>
	Bladen t/m	800 mm breed	per m <sup>1</sup>	MH2-080	705,00	<b>853,05</b>
	Bladen t/m	900 mm breed	per m <sup>1</sup>	MH2-090	793,00	<b>959,53</b>
	Bladen t/m	1000 mm breed	per m <sup>1</sup>	MH2-100	901,00	<b>1.090,21</b>
	Bladen t/m	1100 mm breed	per m <sup>1</sup>	MH2-110	953,00	<b>1.153,13</b>
	Bladen t/m	1200 mm breed	per m <sup>1</sup>	MH2-120	1.029,00	<b>1.245,09</b>



40 mm Solid Wood zonder randafwerking

Premium						
	Bladen t/m	300 mm breed	per m <sup>1</sup>	MH3-030	369,00	<b>446,49</b>
	Bladen t/m	600 mm breed	per m <sup>1</sup>	MH3-060	627,00	<b>758,67</b>
	Bladen t/m	650 mm breed	per m <sup>1</sup>	MH3-065	672,00	<b>813,12</b>
	Bladen t/m	700 mm breed	per m <sup>1</sup>	MH3-070	738,00	<b>892,98</b>
	Bladen t/m	800 mm breed	per m <sup>1</sup>	MH3-080	843,00	<b>1.020,03</b>
	Bladen t/m	900 mm breed	per m <sup>1</sup>	MH3-090	945,00	<b>1.143,45</b>
	Bladen t/m	1000 mm breed	per m <sup>1</sup>	MH3-100	1.087,00	<b>1.315,27</b>
	Bladen t/m	1100 mm breed	per m <sup>1</sup>	MH3-110	1.173,00	<b>1.419,33</b>
	Bladen t/m	1200 mm breed	per m <sup>1</sup>	MH3-120	1.271,00	<b>1.537,91</b>

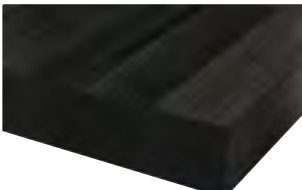
40 mm Solid Wood zonder randafwerking

Ultimo						
	Bladen t/m	300 mm breed	per m <sup>1</sup>	MH4-030	496,00	<b>600,16</b>
	Bladen t/m	600 mm breed	per m <sup>1</sup>	MH4-060	804,00	<b>972,84</b>
	Bladen t/m	650 mm breed	per m <sup>1</sup>	MH4-065	867,00	<b>1.049,07</b>
	Bladen t/m	700 mm breed	per m <sup>1</sup>	MH4-070	953,00	<b>1.153,13</b>
	Bladen t/m	800 mm breed	per m <sup>1</sup>	MH4-080	1.117,00	<b>1.351,57</b>
	Bladen t/m	900 mm breed	per m <sup>1</sup>	MH4-090	1.197,00	<b>1.448,37</b>
	Bladen t/m	1000 mm breed	per m <sup>1</sup>	MH4-100	1.408,00	<b>1.703,68</b>
	Bladen t/m	1100 mm breed	per m <sup>1</sup>	MH4-110	1.503,00	<b>1.818,63</b>
	Bladen t/m	1200 mm breed	per m <sup>1</sup>	MH4-120	1.605,00	<b>1.942,05</b>

40 mm Solid Wood zonder randafwerking

Hoekverbindingen						
Hoekverbinding 1	(haakse koppeling)		per stuk	MH-HV1	90,00	<b>108,90</b>
Hoekverbinding 3a	(schuin hoekdeel met haakse koppeling)		per stuk	MH-HV3A	1.294,00	<b>1.565,74</b>
Hoekverbinding 4a	(vol hoekdeel met verstekkoppeling)		per stuk	MH-HV4A	2.021,00	<b>2.445,41</b>

## Haaks (met klein facet)

		bestelnr.	€ excl. btw	€ incl. btw		
		HAA	per m <sup>1</sup>	MH-HAA	60,00	<b>72,60</b>

Haaks (met klein facet)

## Enkelrond

		HRE	per m <sup>1</sup>	MH-HRE	60,00	<b>72,60</b>
---	---	-----	--------------------	--------	-------	--------------

Enkelrond

## Dubbelrond

		HRD	per m <sup>1</sup>	MH-HRD	60,00	<b>72,60</b>
--	--	-----	--------------------	--------	-------	--------------

Dubbelrond

## Haaks opgedikt

		H08	per m <sup>1</sup>	MH-H08	200,00	<b>242,00</b>
---	---	-----	--------------------	--------	--------	---------------

Haaks opgedikt naar 80 mm

## Enkelrond opgedikt

		HE8	per m <sup>1</sup>	MH-HE8	200,00	<b>242,00</b>
---	---	-----	--------------------	--------	--------	---------------

Enkelrond opgedikt naar 80 mm

Overige randafwerkingen op aanvraag. Bij een hogekast afwerking altijd de gehele zijde bestellen/berekenen.

Uitsparingen		bestelnr.	€ excl. btw	€ incl. btw
Uitsparing opbouw kookplaat tot 600 mm breed		per stuk MH-KPL	105,00	<b>127,05</b>
Uitsparing opbouw kookplaat groter dan 600 mm breed		per stuk MH-KOOK-OP2	142,00	<b>171,82</b>
Uitsparing semi-onderbouw spoelbak vierkant max. 450 x 450 mm		per stuk H-VIERK	202,00	<b>244,42</b>
Uitsparing semi-onderbouw spoelbak vierkant vanaf 450 x 450 mm		per stuk H-VIERK-GR	293,00	<b>354,53</b>
Uitsparing onderbouw spoelbak		per stuk H-OND	293,00	<b>354,53</b>
Toeslag spoelbakken buiten collectie (.....= artikelnummer baksparring)		per stuk .....B	100,00	<b>121,00</b>
Kraangat in blad (diameter opgeven)		per stuk MH-KRG	42,00	<b>50,82</b>
Kraangat in spoelbak (diameter opgeven)		per stuk MH-KRG035	24,50	<b>29,65</b>
Uitsparing opbouw powerport/-stopcontact (Ø 70-120 mm)		per stuk MH-KPL-ROND	99,00	<b>119,79</b>
Extra bewerkingen				
Schuine zijde zonder randafwerking		per stuk MH-S	79,00	<b>95,59</b>
Afgeronde hoek tot radius 300 mm, zonder randafwerking		per stuk MH-R30	180,00	<b>217,80</b>
Afgeronde hoek vanaf radius 300 mm, zonder randafwerking		per stuk MH-R31	180,00	<b>217,80</b>
Hoekuitsparing zonder randafwerking (twee zijden)		per stuk MH-KOLOM	90,00	<b>108,90</b>
Kolomuitsparing zonder randafwerking (drie zijden)		per stuk MH-KOLOM3	117,00	<b>141,57</b>
Afzetgedeelte met 4 rvs-pennen, model klein rechthoek (400 x 150 mm)		per stuk H-AFZ-4-VIERK	242,00	<b>292,82</b>
Afzetgedeelte met 5 rvs-pennen, model groot ovaal (400 x 200 mm)		per stuk H-AFZ-5-VIERK-GR	288,00	<b>348,48</b>
Massief opdikken		per m <sup>2</sup> MH-ONDZ-OPD	479,00	<b>579,59</b>
Onderhoudsmiddel*		per order MH-OLIE	35,95	<b>43,50</b>
Schuren en oliën onderzijde		per m <sup>2</sup> MH-ONDZ	130,00	<b>157,30</b>
Stabilisatieprofiel 50 mm breed (zie productinformatie)**		per m <sup>1</sup> MH-ONDZ-VER	132,00	<b>159,72</b>

Een randafwerking aan een bewerking altijd apart berekenen!

\* Standaard meegeleverd en berekend bij iedere order

\*\* Bij bladen zonder onderbouw adviseren wij per 500 mm lengte een stabilisatieprofiel toe te passen. Dit geldt voor alle randafwerkingen.

## Stollenwand 60 mm type B volledig vrijstaand

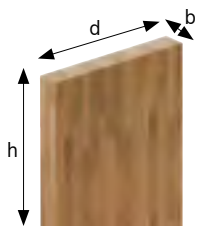

			bestelnr.	€ excl. btw	€ incl. btw
Stollenwanden t/m	300 mm diep	per m <sup>1</sup>	MH30-STOLB-030	716,00	<b>866,36</b>
Stollenwanden t/m	650 mm diep	per m <sup>1</sup>	MH30-STOLB-060	999,00	<b>1.208,79</b>
Stollenwanden t/m	900 mm diep	per m <sup>1</sup>	MH30-STOLB-090	1.513,00	<b>1.830,73</b>
Stollenwanden t/m	1200 mm diep	per m <sup>1</sup>	MH30-STOLB-120	1.969,00	<b>2.382,49</b>

Stollenwand breedte 60 mm, basis 30 mm dik

## Stollenwand 80 mm type B volledig vrijstaand

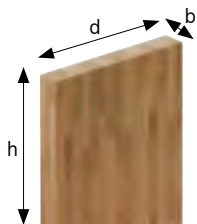

Stollenwanden t/m	300 mm diep	per m <sup>1</sup>	MH40-STOLB-030	883,00	<b>1.068,43</b>
Stollenwanden t/m	650 mm diep	per m <sup>1</sup>	MH40-STOLB-060	1.201,00	<b>1.453,21</b>
Stollenwanden t/m	900 mm diep	per m <sup>1</sup>	MH40-STOLB-090	1.703,00	<b>2.060,63</b>
Stollenwanden t/m	1200 mm diep	per m <sup>1</sup>	MH40-STOLB-120	2.269,00	<b>2.745,49</b>

Stollenwand breedte 80 mm, basis 40 mm dik

- > De maattoleranties tussen blad, stol en kasten liggen zeer kritisch. Om problemen te voorkomen zullen wij 2 mm per zichtzijde overstek van het blad t.o.v. de stol automatisch doorvoeren.
- > Om aansluiting tussen stol en blad te garanderen, dient u aan te geven aan welke zijde de stol zich bevindt.
- > Stollen die als ondersteuning dienen voor tafels zonder onderkasten zijn op aanvraag.
- > Berekenen per deel: afronden op 100 mm naar boven, minimumprijs 600 mm.
- > Als u blad en stollenwand in verstek met elkaar wilt verbinden, neem dan eerst contact op met de binnendienst.

## Verzorgingsolie



Deze olie is speciaal ontwikkeld voor het onderhouden en behandelen van massief houten werkbladen. Wordt geleverd inclusief schuursponsje.

Naturel	290075	35,95	<b>43,50</b>
White Wash	290074	35,95	<b>43,50</b>





Werkblad Solid Wood Eiken Carbon

## Voordelen



Innovatief design



Uitgebreide kleurencollectie



Onderhoudsvriendelijk



Zuurbestendig

---

## Iconen



Conditiegroep waaronder dit artikel valt.  
Sommige artikelen hebben een afwijkende korting, dit wordt apart vermeld.



Maximale lengtemaat



Maximale breedtemaat



Vlekken zijn eerder zichtbaar



Krassen zijn eerder zichtbaar



Nieuwe kleur in de collectie



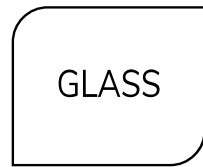







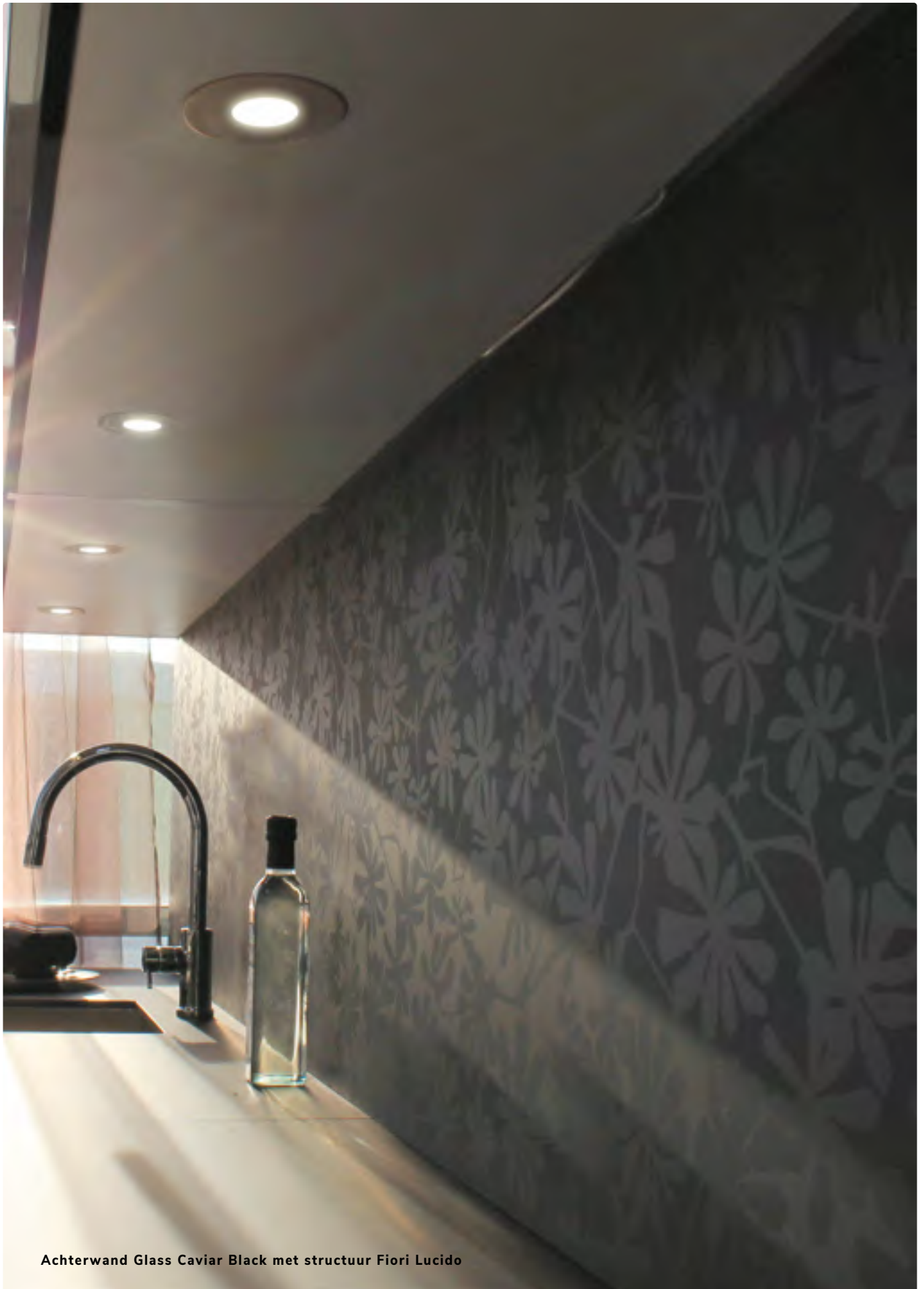





# GLASS

## **Inhoud**

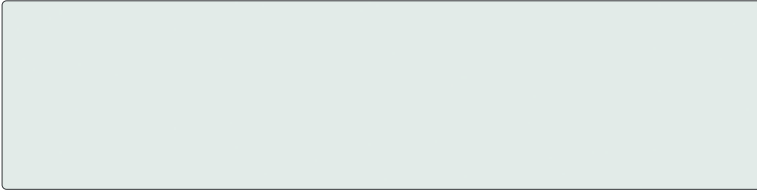
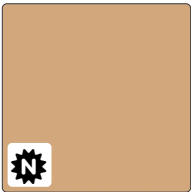
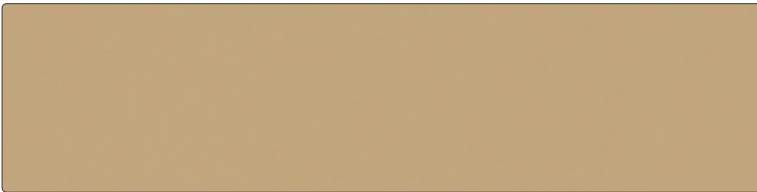
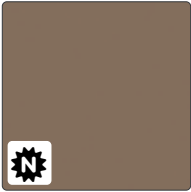
- 13.3 Kleurenoverzicht
- 13.4 Structurenoverzicht
- 13.6 Productinformatie
- 13.8 Basismateriaal
- 13.9 Uitsparingen en extra bewerkingen
- 13.10 Achterwanden 6 mm
- 13.11 Randafwerkingen en standaard achterwanden



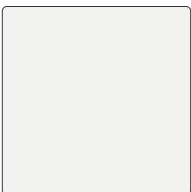
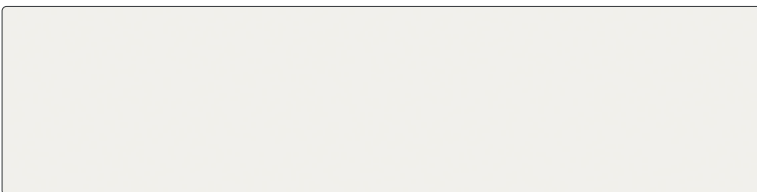
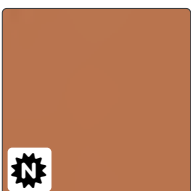

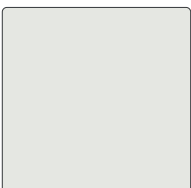
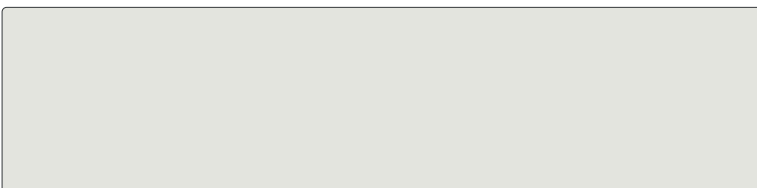









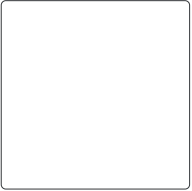



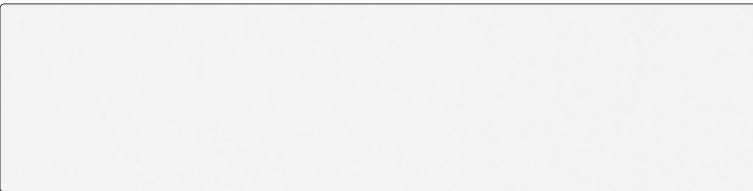

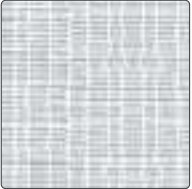
Achterwand Glass Caviar Black met structuur Fiori Lucido

Achterwanden en bladen		kleurstaal	volledige plaat
<p>Kleur: <b>Caviar Black</b>                      Dikte: 6 mm / 10 mm                      Oppervlak: zie structuren                      Max. afmeting: 3000 1200                      Bijzonderheden:  </p>			
<p>Kleur: <b>Lageto</b>                      Dikte: 6 mm / 10 mm                      Oppervlak: zie structuren                      Max. afmeting: 3000 1200                      Bijzonderheden:</p>			
<p>Kleur: <b>Lingotti</b>                      Dikte: 6 mm / 10 mm                      Oppervlak: zie structuren                      Max. afmeting: 3000 1200                      Bijzonderheden:</p>			
<p>Kleur: <b>Mirror Bronze</b>                      Dikte: 6 mm                      Oppervlak: zie structuren                      Max. afmeting: 3000 1200                      Bijzonderheden:</p>			
<p>Kleur: <b>Mirror Grey</b>                      Dikte: 6 mm                      Oppervlak: zie structuren                      Max. afmeting: 3000 1200                      Bijzonderheden:</p>			
<p>Kleur: <b>Monto</b>                      Dikte: 6 mm / 10 mm                      Oppervlak: zie structuren                      Max. afmeting: 3000 1200                      Bijzonderheden:</p>			
<p>Kleur: <b>Ottono</b>                      Dikte: 6 mm / 10 mm                      Oppervlak: zie structuren                      Max. afmeting: 3000 1200                      Bijzonderheden:</p>			
<p>Kleur: <b>Quick Silver</b>                      Dikte: 6 mm / 10 mm                      Oppervlak: zie structuren                      Max. afmeting: 3000 1200                      Bijzonderheden:</p>			

Hoewel de foto's in dit hoofdstuk u een goed beeld geven van onze kleuren, kunnen deze in werkelijkheid enigszins afwijken. Raadpleeg altijd uw monsters.



De kleuren in het kleurenoverzicht zijn zowel als keukenblad en als achterwand verkrijgbaar (m.u.v. de Mirror Grey en Mirror Bronze. Deze zijn alleen als achterwand verkrijgbaar). De combinatie met de structuur bepaalt de prijscategorie:

- > Classic (glans)
- > Premium (mat)
- > Ultimo (Filo, Fiori Lucido en Rain)



Classic	kleurstaal	volledige plaat
Kleur: <b>Extra Chiaro (glans)</b>  Dikte: 6 mm / 10 mm Max. afmeting:  Bijzonderheden:		
Kleur: <b>Santinato (mat)</b>  Dikte: 6 mm / 10 mm Max. afmeting:  Bijzonderheden:		
Kleur: <b>Filo</b>  Dikte: 6 mm Max. afmeting:  Bijzonderheden:		
Kleur: <b>Fiori Lucido</b>  Dikte: 6 mm Max. afmeting:  Bijzonderheden:		
Kleur: <b>Rain</b>  Dikte: 6 mm Max. afmeting:  Bijzonderheden:		

**Let op!** Deze kleuren worden standaard bemonsterd bij opname van een showroombiad/-achterwand. Overige kleuren op basis van RAL-, Sikkens-, PMS of NCS-kleurnummer zijn leverbaar. Neem hiervoor contact op met uw vaste contactpersoon. Denk hierbij aan een afwijkende levertijd en prijs op aanvraag.

Hoewel de foto's in dit hoofdstuk u een goed beeld geven van onze kleuren, kunnen deze in werkelijkheid enigszins afwijken. Raadpleeg altijd uw monsters.

Kleur	dikte	RAL-/ NCS-kleuren	oppervlaktestructuur	maximale afmeting	bijzonderheden
<b>Classic (glans) - bladen en achterwanden</b>					
Caviar Black	6 mm/10 mm	RAL 9005	Glans	3000 x 1200 mm	 
Lageto	6 mm/10 mm	RAL 2009005	Glans	3000 x 1200 mm	
Lingotti 	6 mm/10 mm		Glans	3000 x 1200 mm	
Mirror Bronze 	6 mm		Glans	3000 x 1200 mm	
Mirror Grey 	6 mm		Glans	3000 x 1200 mm	
Monto	6 mm/10 mm	RAL 9016	Glans	3000 x 1200 mm	
Ottone 	6 mm/10 mm		Glans	3000 x 1200 mm	
Quick Silver	6 mm/10 mm	RAL 9006	Glans	3000 x 1200 mm	
<b>Premium (mat) - bladen en achterwanden</b>					
Caviar Black	6 mm/10 mm	RAL 9005	Mat	3000 x 1200 mm	 
Lageto	6 mm/10 mm	RAL 2009005	Mat	3000 x 1200 mm	
Lingotti 	6 mm/10 mm		Mat	3000 x 1200 mm	
Mirror Bronze 	6 mm		Mat	3000 x 1200 mm	
Mirror Grey 	6 mm		Mat	3000 x 1200 mm	
Monto	6 mm/10 mm	RAL 9016	Mat	3000 x 1200 mm	
Ottone 	6 mm/10 mm		Mat	3000 x 1200 mm	
Quick Silver	6 mm/10 mm	RAL 9006	Mat	3000 x 1200 mm	
<b>Ultimo - achterwanden</b>					
Caviar Black	6 mm	RAL 9005	Filo, Fiori Lucido, Rain	3000 x 1200 mm	 
Lageto	6 mm	RAL 2009005	Filo, Fiori Lucido, Rain	3000 x 1200 mm	
Lingotti 	6 mm		Filo, Fiori Lucido, Rain	3000 x 1200 mm	
Monto	6 mm	RAL 9016	Filo, Fiori Lucido, Rain	3000 x 1200 mm	
Ottone 	6 mm		Filo, Fiori Lucido, Rain	3000 x 1200 mm	
Quick Silver	6 mm	RAL 9006	Filo, Fiori Lucido, Rain	3000 x 1200 mm	

**Uitleg iconen**

-  Vlekken zijn eerder zichtbaar
-  Krassen zijn eerder zichtbaar
-  Nieuwe kleur in de collectie

**Uitlopende kleuren 2023 (Leverbaar in aanvullende collectie)**

- Arancione
- Caldo Grigio
- Milky Way
- Oscuro Marrone
- Rosso
- Whey

## Materiaal

### Samenstelling

thermisch gehard glas met gecoate onderzijde en glanzende of matte bovenzijde

### Productomschrijving

#### 10 mm

(max.) afmetingen:	3000 x 1200 mm
dikte:	10 mm
gewicht:	30 kg/m <sup>2</sup> (op basis van een 10 mm dik blad)
oppervlaktestructuur:	<input checked="" type="checkbox"/> Glans <input checked="" type="checkbox"/> Mat
toepassingen:	maatwerkbladen, achterwanden en vensterbanken

#### 6 mm (achterwanden)

(max.) afmetingen:	3000 x 1200 mm
dikte:	6 mm massief
gewicht:	15 kg/m <sup>2</sup>
oppervlaktestructuur:	<input checked="" type="checkbox"/> Glans <input checked="" type="checkbox"/> Mat <input checked="" type="checkbox"/> Fiori Lucido, bloempatroon <input checked="" type="checkbox"/> Filo, lijnpatroon <input checked="" type="checkbox"/> Rain, lijnpatroon
toepassingen:	achterwanden

## Eigenschappen

### Voordelen

- > homogeen
- > watervast
- > onderhoudsarm
- > hygiënisch
- > hittebestendiger dan veel andere materiaalsoorten

### Aandachtspunten

- > snijplank en onderzetters gebruiken (krassen en breuk/thermoshock onherstelbaar)
- > niet uv-bestendig (kleurverschil door lichtinval op termijn mogelijk)
- > niet vlekbestendig, zeker bij matte en donkere oppervlakten én met lichtinval (strijklicht) zijn vlekken eerder zichtbaar
- > de dikte van het glas is mede-bepalend voor de kleur. Houdt u daarom rekening met kleurverschil tussen 6 en 10 mm glas
- > ga nooit op het blad staan of zitten
- > voor garantiebepalingen en Algemene Voorwaarden zie: [www.dekkerzevenhuizen.nl/klantportaal](http://www.dekkerzevenhuizen.nl/klantportaal)

## Bestelling (zie pagina 1.12)

- > bij prijsberekening lengtematen naar boven afronden op 100 mm (min. 600 mm)
- > (standaard)maattolerantie 3 mm (lengte, diepte, hoogte)
- > i.v.m. het productieproces is het niet mogelijk om materiaal voor een nabestelling te reserveren. Om kleurverschil te voorkomen dient alles in één keer besteld te worden
- > bewerkingen en randafwerkingen apart berekenen
- > de minimale afstand tussen twee uitsparingen is 80 mm, de afstand tussen sparing en kopkanten is 100 mm
- > min. 2 mm ruimte houden tussen muren en kasten (i.v.m. de mogelijkheid van uitzetten)
- > bij 10 mm massief geen lade mogelijk onder kookplaat
- > haakse uitsparingen niet mogelijk (minimale radius is 13 mm)
- > de minimale te leveren lengte is 300 mm, i.v.m. productieproces
- > de minimale te leveren breedte is 80 mm, i.v.m. productieproces
- > er geldt een formule bij de berekening van maximale maten. Deze is als volgt: de maximale lengte is de breedte x 20. Dus als de breedtemaat 80 mm is, dan is de maximale lengtemaat (80 x 20) 1600 mm uit één stuk
- > koppelnaad nooit in verlengde van kookplaatuitsparing, maar minimaal 150 mm afstand
- > kookplaatuitsparingen altijd met zogenaamde hoekboringen i.v.m. minimale radius van 13 mm in de hoeken
- > de minimale afstand van boring tot boring is 24 mm bij bladen van 10 mm
- > de minimale afstand van uitsparing tot buitenkant van blad is 30 mm bij achterwanden van 6 mm en 50 mm bij bladen van 10 mm
- > order voorzien van kleur, afmetingen, alle uitsparingen (incl. type spoelbak en/of kookplaat plus evt. diameter), voormaat bij uitsparingen, corpusmaat bij hogekastaansluiting, plaats plus type randafwerking (bij vermelding positie vaatwasser wordt montagestrook aangebracht, behalve bij 10 mm massieve bladen) en bij voorkeur een keukentekening
- > evt. inmeting, levering of montage op commissieadres op order vermelden incl. gewenste inmeetdatum, montagedatum en commissieadres (bij nieuwbouw nieuwe adres!) met telefoonnummer overdag (bij voorkeur ook mobiel nummer)

- > mallen min. zes weken vóór uitleverweek aanleveren op ware grootte en van degelijk materiaal (hout), ook melding van maken op orderformulier en datum doorgeven aan chauffeur (zie ook het hoofdstuk 'Diensten en service')

Stuur altijd een tekening en een toelichting vanuit uw bestelprogramma. Stuurt u beiden, dan houden wij de tekening aan. Controleer ook altijd uw orderbevestiging, want die is bindend.

Nabewerken is onmogelijk, dus op maat bestellen!

### Wijziging en annulering

- > Zie orderbevestiging.

Wijzigen en annuleren bij bladen met kleuren en spoelbakken buiten de standaard collectie zijn niet mogelijk (worden speciaal voor u besteld)

### Levering

- > levertijd 6 weken, in vakantieperiode langer
- > standaard in stevige kratverpakking
- > montagevoorschrift en onderhoudsadvies worden meegeleverd in de vorm van een bewaarkaart. De garantievoorwaarden vindt u op onze website.

Bestelling goed controleren! Na ondertekening van de vrachtbrief kunnen beschadigingen niet meer gereclameerd worden.

### Inmeting en plaatsing

- > zie hoofdstuk 'Diensten en service'.

### Onderhoud

- > neem uw blad dagelijks af met een schoon sopje. Spoel altijd goed na met lauwwarm water, en maak uw blad droog met een droge, schone vezeldoek. Naspoelen en -drogen is essentieel; het zorgt ervoor dat het resterende vuil en eventuele zeep- en waterresten worden geabsorbeerd.
- > hardnekkige vlekken kunt u tevens behandelen met een melamine spons. Deze licht vochtig maken en goed uitknijpen voor voldoende wrijving. Zorg hierbij dat u een ruimer oppervlak behandelt. Intensief gebruiken op een klein oppervlak kan tot glansverschil leiden.
- > ingetrokken plekken of vlekken van inkt, verf, nicotine of viltstift kunt u verwijderen met wasbenzine of terpentijn. Spoel na met lauwwarm water en maak het blad goed droog.
- > kalkvlekken zijn te verwijderen met schoonmaakazijn. Spoel goed na met lauwwarm water en maak het blad helemaal droog. Pas hier op bij kalkhoudende natuurstenen als marmer, hardsteen, etc.
- > gebruik nooit agressieve reinigingsmiddelen zoals verfabijt, kwast-, metaal- en ovenreinigers, chloor, gootsteenontstoppers of andere chemische middelen.



Gebruik ook geen harde schuurmiddelen zoals staalwol, schuurpapier of diamant. Ze kunnen het bladoppervlak namelijk beschadigen.

Classic glanzende structuur (10 mm)				bestelnr.	€ excl. btw	€ incl. btw
	Bladen t/m	300 mm breed	per m <sup>1</sup>	GLA10-1-030	286,00	<b>346,06</b>
	Bladen t/m	600 mm breed	per m <sup>1</sup>	GLA10-1-060	518,00	<b>626,78</b>
	Bladen t/m	650 mm breed	per m <sup>1</sup>	GLA10-1-065	547,00	<b>661,87</b>
	Bladen t/m	700 mm breed	per m <sup>1</sup>	GLA10-1-070	606,00	<b>733,26</b>
	Bladen t/m	800 mm breed	per m <sup>1</sup>	GLA10-1-080	677,00	<b>819,17</b>
	Bladen t/m	900 mm breed	per m <sup>1</sup>	GLA10-1-090	736,00	<b>890,56</b>
	Bladen t/m	1000 mm breed	per m <sup>1</sup>	GLA10-1-100	815,00	<b>986,15</b>
	Bladen t/m	1100 mm breed	per m <sup>1</sup>	GLA10-1-110	862,00	<b>1.043,02</b>
	Bladen t/m	1200 mm breed	per m <sup>1</sup>	GLA10-1-120	917,00	<b>1.109,57</b>

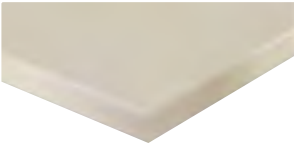
10 mm glas, zonder randafwerking

Premium matte structuur (10 mm)						
	Bladen t/m	300 mm breed	per m <sup>1</sup>	GLA10-2-030	349,00	<b>422,29</b>
	Bladen t/m	600 mm breed	per m <sup>1</sup>	GLA10-2-060	641,00	<b>775,61</b>
	Bladen t/m	650 mm breed	per m <sup>1</sup>	GLA10-2-065	679,00	<b>821,59</b>
	Bladen t/m	700 mm breed	per m <sup>1</sup>	GLA10-2-070	745,00	<b>901,45</b>
	Bladen t/m	800 mm breed	per m <sup>1</sup>	GLA10-2-080	810,00	<b>980,10</b>
	Bladen t/m	900 mm breed	per m <sup>1</sup>	GLA10-2-090	901,00	<b>1.090,21</b>
	Bladen t/m	1000 mm breed	per m <sup>1</sup>	GLA10-2-100	961,00	<b>1.162,81</b>
	Bladen t/m	1100 mm breed	per m <sup>1</sup>	GLA10-2-110	1.038,00	<b>1.255,98</b>
	Bladen t/m	1200 mm breed	per m <sup>1</sup>	GLA10-2-120	1.110,00	<b>1.343,10</b>











10 mm glas, zonder randafwerking

Hoekverbindingen						
Hoekverbinding 1	(haakse koppeling)		per stuk	GLA10-HV1	55,00	<b>66,55</b>
Hoekverbinding 3a	(schuin hoekdeel met haakse koppeling)		per stuk	GLA10-2-HV3A	879,00	<b>1.063,59</b>
Hoekverbinding 4a	(vol hoekdeel met verstekkoppeling)		per stuk	GLA10-2-HV4A	1.059,00	<b>1.281,39</b>





Randafwerking dubbele facetrand						
		2F		per m <sup>1</sup>	GLA10-2F	45,00 <b>54,45</b>

10 mm dubbele facetrand



Uitsparingen		bestelnr.	€ excl. btw	€ incl. btw
Uitsparing opbouw kookplaat tot 600 mm breed		per stuk GLA10-KPL-OP1	154,00	<b>186,34</b>
Uitsparing opbouw kookplaat groter dan 600 mm breed		per stuk GLA10-KPL-OP2	201,00	<b>243,21</b>
Uitsparing geïntegreerde kookplaat (technische tekening sturen a.u.b.)		per stuk GLA-UIT-KOOK-I	387,00	<b>468,27</b>
<i>(Vlakinbouw kookplaten met een inbouwdiepte van <math>\geq 3</math> mm moeten eerst getoetst worden op de technische haalbaarheid)</i>				
Uitsparing geïntegreerde spoelbak max. 450 x 450 mm		per stuk GLA-UITVK	263,00	<b>318,23</b>
Uitsparing geïntegreerde spoelbak vanaf 450 x 450 mm		per stuk GLA-UITVKGR	348,00	<b>421,08</b>
Uitsparing onderbouw spoelbak max. 450 x 450 mm		per stuk GLA-ONDVK	457,00	<b>552,97</b>
Uitsparing onderbouw spoelbak vanaf 450 x 450 mm		per stuk GLA-ONDVKGR	571,00	<b>690,91</b>
Toeslag spoelbakken buiten collectie (.....= artikelnummer baksparring)		per stuk .....B	100,00	<b>121,00</b>
Kraangat in blad (diameter opgeven)		per stuk GLA10-KRG	42,00	<b>50,82</b>
Kraangat in spoelbak (diameter opgeven)		per stuk GLA10-KRG035	24,50	<b>29,65</b>
Uitsparing opbouw powerport/-stopcontact ( $\varnothing$ 70-120 mm)		per stuk GLA10-KPL-ROND	123,00	<b>148,83</b>



Let op: haakse uitsparingen in glas zijn niet mogelijk. De minimale radius is 13 mm.  
Bij onderbouwbakken met radius 10 zal de radius van de uitsparing 13 mm zijn





Extra bewerkingen				
Schuine zijde zonder randafwerking		per stuk GLA10-S-POL	79,00	<b>95,59</b>
Afgeronde hoek tot radius 300 mm, zonder randafwerking		per stuk GLA10-R1-POL	180,00	<b>217,80</b>
Afgeronde hoek vanaf radius 300 mm, zonder randafwerking		per stuk GLA10-R2-POL	331,00	<b>400,51</b>
Hoekuitsparing zonder randafwerking (twee zijden)		per stuk GLA10-KOL-A	140,00	<b>169,40</b>
Kolomuitsparing zonder randafwerking (drie zijden)		per stuk GLA10-KOL3-A	180,00	<b>217,80</b>
Toeslag voor RAL-/ Sikkens-/ PMS-kleur (buiten standaard collectie)		per stuk GLA-KBC	260,00	<b>314,60</b>
Kosten kleurmonster (t.b.v. bevestiging speciale kleur)		per stuk GLA-MONSTER	130,00	<b>157,30</b>





Classic glanzende structuur		bestelnr.	€ excl. btw	€ incl. btw
Achterwanden t/m	100 mm hoog	per m <sup>1</sup> GLA06-NAW-1-010	61,00	<b>73,81</b>
Achterwanden t/m	200 mm hoog	per m <sup>1</sup> GLA06-NAW-1-020	121,00	<b>146,41</b>
Achterwanden t/m	300 mm hoog	per m <sup>1</sup> GLA06-NAW-1-030	167,00	<b>202,07</b>
Achterwanden t/m	400 mm hoog	per m <sup>1</sup> GLA06-NAW-1-040	217,00	<b>262,57</b>
Achterwanden t/m	500 mm hoog	per m <sup>1</sup> GLA06-NAW-1-050	261,00	<b>315,81</b>
Achterwanden t/m	600 mm hoog	per m <sup>1</sup> GLA06-NAW-1-060	307,00	<b>371,47</b>
Achterwanden t/m	700 mm hoog	per m <sup>1</sup> GLA06-NAW-1-070	354,00	<b>428,34</b>
Achterwanden t/m	800 mm hoog	per m <sup>1</sup> GLA06-NAW-1-080	401,00	<b>485,21</b>
Achterwanden t/m	900 mm hoog	per m <sup>1</sup> GLA06-NAW-1-090	445,00	<b>538,45</b>
Achterwanden t/m	1000 mm hoog	per m <sup>1</sup> GLA06-NAW-1-100	482,00	<b>583,22</b>
Achterwanden t/m	1100 mm hoog	per m <sup>1</sup> GLA06-NAW-1-110	525,00	<b>635,25</b>
Achterwanden t/m	1200 mm hoog	per m <sup>1</sup> GLA06-NAW-1-120	578,00	<b>699,38</b>
Premium matte structuur				
Achterwanden t/m	100 mm hoog	per m <sup>1</sup> GLA06-NAW-2-010	75,00	<b>90,75</b>
Achterwanden t/m	200 mm hoog	per m <sup>1</sup> GLA06-NAW-2-020	148,00	<b>179,08</b>
Achterwanden t/m	300 mm hoog	per m <sup>1</sup> GLA06-NAW-2-030	215,00	<b>260,15</b>
Achterwanden t/m	400 mm hoog	per m <sup>1</sup> GLA06-NAW-2-040	282,00	<b>341,22</b>
Achterwanden t/m	500 mm hoog	per m <sup>1</sup> GLA06-NAW-2-050	351,00	<b>424,71</b>
Achterwanden t/m	600 mm hoog	per m <sup>1</sup> GLA06-NAW-2-060	392,00	<b>474,32</b>
Achterwanden t/m	700 mm hoog	per m <sup>1</sup> GLA06-NAW-2-070	441,00	<b>533,61</b>
Achterwanden t/m	800 mm hoog	per m <sup>1</sup> GLA06-NAW-2-080	493,00	<b>596,53</b>
Achterwanden t/m	900 mm hoog	per m <sup>1</sup> GLA06-NAW-2-090	529,00	<b>640,09</b>
Achterwanden t/m	1000 mm hoog	per m <sup>1</sup> GLA06-NAW-2-100	578,00	<b>699,38</b>
Achterwanden t/m	1100 mm hoog	per m <sup>1</sup> GLA06-NAW-2-110	619,00	<b>748,99</b>
Achterwanden t/m	1200 mm hoog	per m <sup>1</sup> GLA06-NAW-2-120	654,00	<b>791,34</b>
Ultimo design achterwanden				
Achterwanden t/m	100 mm hoog	per m <sup>1</sup> GLA06-NAW-3-010	91,00	<b>110,11</b>
Achterwanden t/m	200 mm hoog	per m <sup>1</sup> GLA06-NAW-3-020	182,00	<b>220,22</b>
Achterwanden t/m	300 mm hoog	per m <sup>1</sup> GLA06-NAW-3-030	269,00	<b>325,49</b>
Achterwanden t/m	400 mm hoog	per m <sup>1</sup> GLA06-NAW-3-040	331,00	<b>400,51</b>
Achterwanden t/m	500 mm hoog	per m <sup>1</sup> GLA06-NAW-3-050	401,00	<b>485,21</b>
Achterwanden t/m	600 mm hoog	per m <sup>1</sup> GLA06-NAW-3-060	473,00	<b>572,33</b>
Achterwanden t/m	700 mm hoog	per m <sup>1</sup> GLA06-NAW-3-070	544,00	<b>658,24</b>
Achterwanden t/m	800 mm hoog	per m <sup>1</sup> GLA06-NAW-3-080	596,00	<b>721,16</b>
Achterwanden t/m	900 mm hoog	per m <sup>1</sup> GLA06-NAW-3-090	651,00	<b>787,71</b>
Achterwanden t/m	1000 mm hoog	per m <sup>1</sup> GLA06-NAW-3-100	701,00	<b>848,21</b>
Achterwanden t/m	1100 mm hoog	per m <sup>1</sup> GLA06-NAW-3-110	755,00	<b>913,55</b>
Achterwanden t/m	1200 mm hoog	per m <sup>1</sup> GLA06-NAW-3-120	811,00	<b>981,31</b>

Berekenen per deel: afronden op 100 mm, minimumprijs 600 mm.  
 Minimaal benodigd om te harden: 0,3 m<sup>2</sup>.

Afwerking		bestelnr.	€ excl. btw	€ incl. btw
Zichtzijde polijsten dubbel facet (2F)		per m <sup>1</sup> GLA06-NAW-POL	45,00	<b>54,45</b>

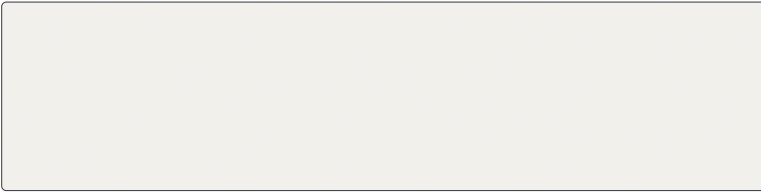
Uitsparingen				
Uitsparingen stopcontacten (Ø70 mm)		per stuk GLA06-NAW-KR070	62,00	<b>75,02</b>
Boring voor montage (gaten tot Ø10 mm)		per stuk GLA06-NAW-GAT	32,00	<b>38,72</b>
Afwijkende uitsparing (kleiner dan 490 x 450 mm)		per stuk GLA06-NAW-KPLOP	100,00	<b>121,00</b>
Achterwand volledig magnetisch		per m <sup>2</sup> GLA06-NAW-ONDZM	130,00	<b>157,30</b>

Extra bewerkingen				
Schuine zijde zonder randafwerking		per stuk GLA06-NAW-S-POL	79,00	<b>95,59</b>
Afgeronde hoek tot radius 300 mm, zonder randafwerking		per stuk GLA06-NAW-R1	180,00	<b>217,80</b>
Afgeronde hoek vanaf radius 300 mm, zonder randafwerking		per stuk GLA06-NAW-R2	331,00	<b>400,51</b>
Hoekuitsparing zonder randafwerking (twee zijden)		per stuk GLA06-NAW-KOL-A	140,00	<b>169,40</b>
Kolomuitsparing zonder randafwerking (drie zijden)		per stuk GLA06-NAW-KOL3A	180,00	<b>217,80</b>

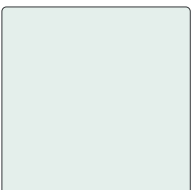
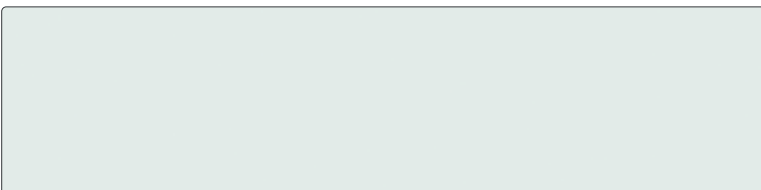
Standaard achterwanden voor achter de kookplaat (glas) 6 mm				
Kleur: <b>Blanka (Monto)</b> Dikte: 6 mm Bijzonderheden:				
Kleur: <b>Nigro (Caviar Black)</b> Dikte: 6 mm Bijzonderheden: 				
Kleur: <b>Verda (Lageto)</b> Dikte: 6 mm Bijzonderheden:				

6 mm achterwanden				
<b>Glanzend oppervlak</b>				
Blanka, 600 x 700 mm	per stuk	300080	171,00	<b>206,91</b>
Blanka, 900 x 700 mm	per stuk	300081	239,00	<b>289,19</b>
Nigro, 600 x 700 mm	per stuk	300082	171,00	<b>206,91</b>
Nigro, 900 x 700 mm	per stuk	300083	239,00	<b>289,19</b>
Verda, 600 x 700 mm	per stuk	300084	171,00	<b>206,91</b>
Verda, 900 x 700 mm	per stuk	300085	239,00	<b>289,19</b>

Let op: niet in combinatie met maatwerk i.v.m. kleurverschil



## Voordelen



Licht van gewicht



Hittebestendig



Scherp geprijsd



Eenvoudig zelf op maat te maken



100% recyclebaar

---

## Iconen



Conditiegroep waaronder dit artikel valt. Sommige artikelen hebben een afwijkende korting, dit wordt apart vermeld.



Maximale lengtemaat



Maximale breedtemaat



Horizontale structuur



Panelen dienen in dezelfde richting gemonteerd worden

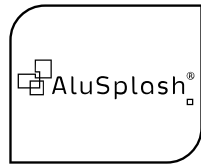

# ALUSPLASH

## **Inhoud**



- 14.3 Kleurenoverzicht
- 14.7 Productinformatie
- 14.9 Maatwerk achterwanden
- 14.10 Losse afwerkprofielen
- 14.11 Extra bewerkingen en standaard panelen
- 14.12 Standaard panelen







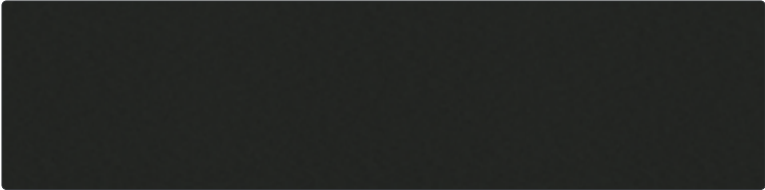



Achterwand AluSplash Space Silver



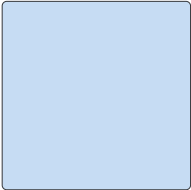

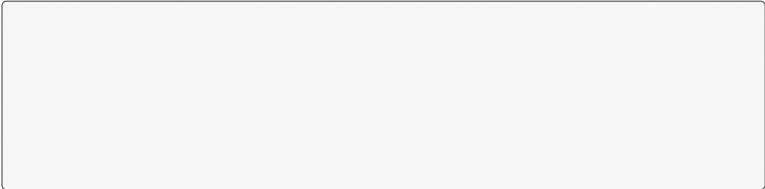

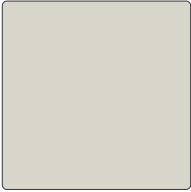
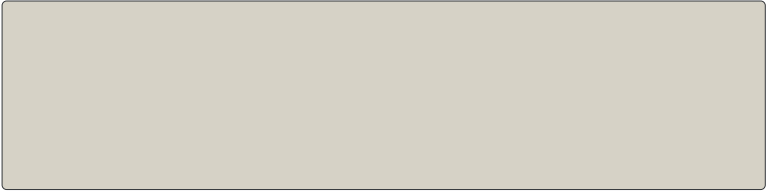
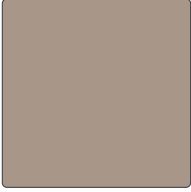
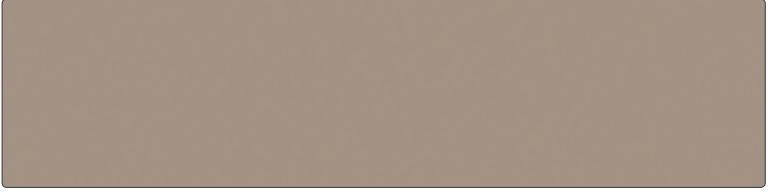

Classic (hoogglans)		kleurstaal	volledige plaat
Kleur: <b>Arctic White</b> Dikte: 4 mm Oppervlak: hoogglans Max. afmeting: 4100 x 1500 Bijzonderheden: →			
Kleur: <b>Champaign Brushed</b> Dikte: 4 mm Oppervlak: hoogglans Max. afmeting: 4100 x 1500 Bijzonderheden: → ▨			
Kleur: <b>First Frost</b> Dikte: 4 mm Oppervlak: hoogglans Max. afmeting: 4100 x 1500 Bijzonderheden: →			
Kleur: <b>Graphite Grey</b> Dikte: 4 mm Oppervlak: hoogglans Max. afmeting: 4100 x 1500 Bijzonderheden: →			
Kleur: <b>Ivory Mist</b> Dikte: 4 mm Oppervlak: hoogglans Max. afmeting: 4100 x 1500 Bijzonderheden: →			
Kleur: <b>Sandy Steps</b> Dikte: 4 mm Oppervlak: hoogglans Max. afmeting: 4100 x 1500 Bijzonderheden: →			
Kleur: <b>Silver Brushed</b> Dikte: 4 mm Oppervlak: hoogglans Max. afmeting: 4100 x 1500 Bijzonderheden: → ▨			
Kleur: <b>Space Silver</b> Dikte: 4 mm Oppervlak: hoogglans Max. afmeting: 4100 x 1500 Bijzonderheden: →			

Hoewel de foto's in dit hoofdstuk u een goed beeld geven van onze kleuren, kunnen deze in werkelijkheid enigszins afwijken. Raadpleeg altijd uw monsters.

Classic (hoogglans)		kleurstaal	volledige plaat
Kleur: <b>Stardust Black</b> Dikte: 4 mm Oppervlak: hoogglans Max. afmeting: 4100 x 1500 Bijzonderheden: →			
Kleur: <b>Winter Dream</b> Dikte: 4 mm Oppervlak: hoogglans Max. afmeting: 4100 x 1500 Bijzonderheden: →			

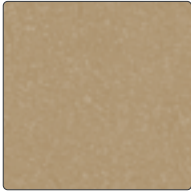
Classic (mat)			
Kleur: <b>Autumn Leaves</b> Dikte: 4 mm Oppervlak: mat Max. afmeting: 4100 x 1500 Bijzonderheden: →			
Kleur: <b>Black Sand</b> Dikte: 4 mm Oppervlak: mat Max. afmeting: 4100 x 1500 Bijzonderheden: →			
Kleur: <b>Glacier Blue</b> Dikte: 4 mm Oppervlak: mat Max. afmeting: 4100 x 1500 Bijzonderheden: →			
Kleur: <b>Iceberg White</b> Dikte: 4 mm Oppervlak: mat Max. afmeting: 4100 x 1500 Bijzonderheden: →			
Kleur: <b>Midnight Moon</b> Dikte: 4 mm Oppervlak: mat Max. afmeting: 4100 x 1500 Bijzonderheden: →			

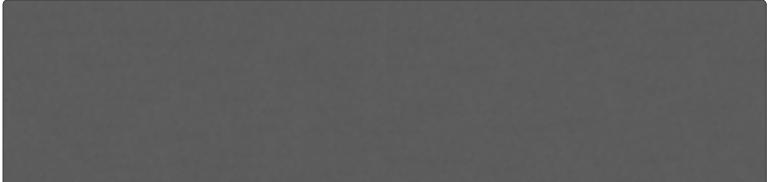

Classic (mat)		kleurstaal	volledige plaat
Kleur: <b>Pebble Stone</b> Dikte: 4 mm Oppervlak: mat Max. afmeting: 4100 x 1500 Bijzonderheden: →			
Kleur: <b>Rustic Earth</b> Dikte: 4 mm Oppervlak: mat Max. afmeting: 4100 x 1500 Bijzonderheden: →			
Kleur: <b>Smoked Ember</b> Dikte: 4 mm Oppervlak: mat Max. afmeting: 4100 x 1500 Bijzonderheden: →			
Premium (Essenza)			
Kleur: <b>Astroid</b> Dikte: 4 mm Oppervlak: Essenza Max. afmeting: 4100 x 1500 Bijzonderheden: →			
Kleur: <b>Eclipse</b> Dikte: 4 mm Oppervlak: Essenza Max. afmeting: 4100 x 1500 Bijzonderheden: →			
Kleur: <b>Galaxy</b> Dikte: 4 mm Oppervlak: Essenza Max. afmeting: 4100 x 1500 Bijzonderheden: →			
Kleur: <b>Neutron</b> Dikte: 4 mm Oppervlak: Essenza Max. afmeting: 4100 x 1500 Bijzonderheden: →			

Hoewel de foto's in dit hoofdstuk u een goed beeld geven van onze kleuren, kunnen deze in werkelijkheid enigszins afwijken. Raadpleeg altijd uw monsters.

Kleur	dikte	oppervlaktestructuur	maximale afmeting	kleur aan achterzijde	bijzonderheden
<b>Classic</b>					
Arctic White	4 mm	Hoogglans	4100 x 1500 mm	Sandy Steps	
Autumn Leaves	4 mm	Mat	4100 x 1500 mm	Black Sand	
Black Sand	4 mm	Mat	4100 x 1500 mm	Autumn Leaves	
Champaign Brushed	4 mm	Hoogglans	4100 x 1500 mm	-	
First Frost	4 mm	Hoogglans	4100 x 1500 mm	Stardust Black	
Glacier Blue	4 mm	Mat	4100 x 1500 mm	Smoked Ember	
Graphite Grey	4 mm	Hoogglans	4100 x 1500 mm	Space Silver	
Iceberg White	4 mm	Mat	4100 x 1500 mm	Pebble Stone	
Ivory Mist	4 mm	Hoogglans	4100 x 1500 mm	Winter Dream	
Midnight Moon	4 mm	Mat	4100 x 1500 mm	Rustic Earth	
Pebble Stone	4 mm	Mat	4100 x 1500 mm	Iceberg White	
Rustic Earth	4 mm	Mat	4100 x 1500 mm	Midnight Moon	
Sandy Steps	4 mm	Hoogglans	4100 x 1500 mm	Arctic White	
Silver Brushed	4 mm	Hoogglans	4100 x 1500 mm	-	
Smoked Ember	4 mm	Mat	4100 x 1500 mm	Glacier Blue	
Space Silver	4 mm	Hoogglans	4100 x 1500 mm	Graphite Grey	
Stardust Black	4 mm	Hoogglans	4100 x 1500 mm	First Frost	
Winter Dream	4 mm	Hoogglans	4100 x 1500 mm	Ivory Mist	
<b>Premium</b>					
Astroid	4 mm	Essenza	4100 x 1500 mm	Galaxy	
Eclipse	4 mm	Essenza	4100 x 1500 mm	Neutron	
Galaxy	4 mm	Essenza	4100 x 1500 mm	Astroid	
Neutron	4 mm	Essenza	4100 x 1500 mm	Eclipse	

### Uitleg iconen

- Horizontale structuur
- Panelen dienen in dezelfde richting gemonteerd worden

### Uitlopende kleuren 2023 (leverbaar zolang de voorraad strekt)

Lava Stone  
Sun Beam



\* bevat een fijne structuur.

De AluSplash achterwanden zijn krasgevoelig (geen garantie!) en zijn uitsluitend geschikt als achterwanden.

Hoewel de foto's in dit hoofdstuk u een goed beeld geven van onze kleuren, kunnen deze in werkelijkheid enigszins afwijken. Raadpleeg daarom altijd uw monsters.

## Materiaal

### Samenstelling

Sandwichpaneel van 2 x 0,5 mm dik aluminium met daartussen een vuurvertragende minerale kern. De platen zijn voorzien van een hoogwaardige lak met daaroverheen een hittebestendige coating.

### Productomschrijving

(max.) afmetingen:	4100 x 1500 mm
dikte:	4 mm
gewicht:	7 kg/m <sup>2</sup>
bijzonderheden:	De platen zijn voorzien van een beschermfolie.
toepassingen:	keukenachterwanden, douchewanden/ruimtes (alleen hoogglans-kleuren), interieurverfraaiing

## Eigenschappen

### Voordelen

- > zeer eenvoudig zelf te bewerken
- > hittebestendig; geschikt voor montage achter de (gas) kookplaat\*\*
- > scherp geprijsd
- > randafwerking in dezelfde kleur als het blad mogelijk
- > snelle en eenvoudige montage
- > 100% recyclebaar
- > licht van gewicht
- > hoogwaardige coating

\*\* mits op de juiste wijze gemonteerd, zie 'bestelling'

### Aandachtspunten

- > vermijd het gebruik en/of stoten van metalen of scherpe voorwerpen (zoals messen, pannen, blikken en andere gebruiksvoorwerpen) tegen het gecoate oppervlak omdat dit krassen en/of deuken kan veroorzaken.
- > zorg ervoor dat bij een gaskookplaat de pan recht op de pit staat en de vlam niet onder de pan uitkomt.
- > zorg ervoor dat de uitloop van een fluitketel of waterkoker niet rechtstreeks naar het paneel is gericht. Hete stoom, lucht en/of kokend water dat vrijkomt uit de uitloop kan ervoor zorgen dat het oppervlak van het paneel verkleurd of beschadigd raakt.
- > het AluSplash-paneel bestaat uit twee A-kanten in een verschillende kleur (m.u.v. Silver- en Champaign Brushed). De door u bestelde kleur wordt door middel van een sticker aangegeven.
- > op de beschermfolie staan pijlen die de installatie/montagerichting aangeven. De panelen moeten

allen in dezelfde richting worden geïnstalleerd om verschillen in glans/kleur te voorkomen. Verwijder de beschermfolie niet gedurende de montage maar pas nadat alles volledig is gemonteerd.

- > voor garantiebepalingen en Algemene Voorwaarden zie [www.dekkerzevenhuizen.nl/klantportaal](http://www.dekkerzevenhuizen.nl/klantportaal)

### Bestelling (zie pagina 1.12)

- > bij prijsberekening lengtematen naar boven afronden op 100 mm (min. 600 mm)
- > (standaard)maattolerantie 2 mm (lengte, diepte, hoogte)
- > min. 1,5 mm ruimte houden aan elke zijde van de achterwanden i.v.m. het krimpen en uitzetten. Deze ruimte kan later worden afgekit
- > minimaal 30 mm ruimte houden tussen rand kookplaat en achterwand
- > losse afwerkprofielen en bewerkingen apart berekenen
- > bij na- of herleveringen is er kans op kleurverschil tussen de delen. Dit is geen reden tot reclamatie
- > order voorzien van kleur, afmetingen, alle uitsparingen en bij voorkeur een keukentekening

Stuur altijd een tekening en een toelichting vanuit uw bestelprogramma. Stuur u beide, dan houden wij de tekening aan. Controleer ook altijd uw orderbevestiging, want die is bindend.

### Wijziging en annulering

- > Zie orderbevestiging.

### Levering

- > levertijd 4 weken (in vakantieperiodes langer)
- > achterwanden worden standaard verpakt in karton
- > achterwanden verticaal tillen om doorbuigen te voorkomen
- > montagevoorschrift en onderhoudsadvies worden meegeleverd in de vorm van een bewaarkaart. De garantievoorwaarden vindt u op onze website.
- > restmateriaal van uitsparingen nooit mee- of nageleverd
- > bij aflevering zorgen voor fysiek geschikte tilhulp, deugdelijke opslagmogelijkheid en vrije loopruimte
- > aflevering op montageadres uitsluitend op aanvraag (zelf transport naar kelders en verdiepingen regelen!)

Bestelling goed controleren! Na ondertekening van de vrachtbrief kunnen beschadigingen niet meer gereclameerd worden.

## Inmeting en plaatsing

Deze panelen zijn zeer eenvoudig zelf op maat te maken en te bewerken met onderstaand gereedschap:

1. Cirkelzaag (met zaagblad voor metaal)
2. Gatenzaag (voor metaal)
3. Decoupeerzaag (zaagbladen voor metaal)

Zie voor details de meegeleverde of digitale bijsluiter.

Voor de montagehandleiding, kijk op

[www.dekkerzevenhuizen.nl/alusplash](http://www.dekkerzevenhuizen.nl/alusplash)

## Onderhoud

- > dagelijks afnemen met milde, zachte niet-schurende reinigingsmiddelen, zoals bijvoorbeeld met een sopje van groene Dreft.
- > periodiek behandelen met Vuplex (tbv hoogglans kleuren) of Matte Max (tbv Essenza en matte kleuren). Dit zorgt ervoor dat vuil makkelijk te verwijderen blijft en dat mogelijke krasjes minder zichtbaar worden. Gebruik hiervoor een microvezeldoek.
- > gebruik nooit agressieve reinigingsmiddelen zoals baking soda, verfabijt, kwast-, metaal- en ovenreinigers, chloor, gootsteenontstoppers of andere chemische middelen.
- > Maak de achterwand niet schoon terwijl deze nog heet is: wacht hiermee tot deze is afgekoeld tot kamertemperatuur.

Gebruik nooit harde schuurmiddelen zoals staalwol, schuurpapier of diamant. Ze kunnen het oppervlak namelijk beschadigen.

### Vuplex

artikelnummer: 290147

Deze onderhoudsset bevat een Hoogglans Protector, een microvezeldoek en een gebruiksaanwijzing.

[www.dekkerzevenhuizen.nl/shop](http://www.dekkerzevenhuizen.nl/shop)



### Matte Max

artikelnummer: 290148

Deze onderhoudsset bevat een Matt Protector en een gebruiksaanwijzing.

[www.dekkerzevenhuizen.nl/shop](http://www.dekkerzevenhuizen.nl/shop)



## TAFELDISPLAYS GRATIS

Bij opname van een AluSplash-achterwand in uw showroom, ontvangt u gratis deze tafeldisplays.



hoogglans

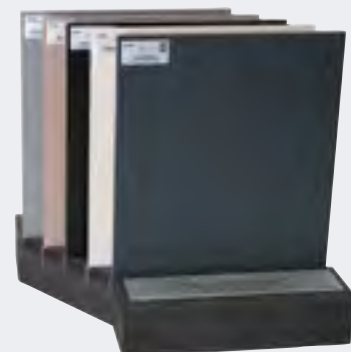

mat

Classic			bestelnr.	€ excl. btw	€ incl. btw
	Achterwanden t/m	100 mm hoog	per m <sup>1</sup> ASNAW-1-010	46,00	<b>55,66</b>
	Achterwanden t/m	200 mm hoog	per m <sup>1</sup> ASNAW-1-020	86,00	<b>104,06</b>
	Achterwanden t/m	300 mm hoog	per m <sup>1</sup> ASNAW-1-030	115,00	<b>139,15</b>
	Achterwanden t/m	400 mm hoog	per m <sup>1</sup> ASNAW-1-040	147,00	<b>177,87</b>
	Achterwanden t/m	500 mm hoog	per m <sup>1</sup> ASNAW-1-050	175,00	<b>211,75</b>
	Achterwanden t/m	600 mm hoog	per m <sup>1</sup> ASNAW-1-060	187,00	<b>226,27</b>
	Achterwanden t/m	700 mm hoog	per m <sup>1</sup> ASNAW-1-070	226,00	<b>273,46</b>
	Achterwanden t/m	800 mm hoog	per m <sup>1</sup> ASNAW-1-080	267,00	<b>323,07</b>
	Achterwanden t/m	900 mm hoog	per m <sup>1</sup> ASNAW-1-090	309,00	<b>373,89</b>
	Achterwanden t/m	1000 mm hoog	per m <sup>1</sup> ASNAW-1-100	348,00	<b>421,08</b>
	Achterwanden t/m	1100 mm hoog	per m <sup>1</sup> ASNAW-1-110	369,00	<b>446,49</b>
	Achterwanden t/m	1250 mm hoog	per m <sup>1</sup> ASNAW-1-125	388,00	<b>469,48</b>
	Achterwanden t/m	1500 mm hoog	per m <sup>1</sup> ASNAW-1-150	464,00	<b>561,44</b>

4 mm zonder randafwerking

Berekenen per deel; afronden naar boven op 100 mm, minimaal 600 mm.  
De maximale lengte is 4100 mm.

Premium					
	Achterwanden t/m	100 mm hoog	per m <sup>1</sup> ASNAW-2-010	51,00	<b>61,71</b>
	Achterwanden t/m	200 mm hoog	per m <sup>1</sup> ASNAW-2-020	96,00	<b>116,16</b>
	Achterwanden t/m	300 mm hoog	per m <sup>1</sup> ASNAW-2-030	128,00	<b>154,88</b>
	Achterwanden t/m	400 mm hoog	per m <sup>1</sup> ASNAW-2-040	165,00	<b>199,65</b>
	Achterwanden t/m	500 mm hoog	per m <sup>1</sup> ASNAW-2-050	196,00	<b>237,16</b>
	Achterwanden t/m	600 mm hoog	per m <sup>1</sup> ASNAW-2-060	210,00	<b>254,10</b>
	Achterwanden t/m	700 mm hoog	per m <sup>1</sup> ASNAW-2-070	253,00	<b>306,13</b>
	Achterwanden t/m	800 mm hoog	per m <sup>1</sup> ASNAW-2-080	299,00	<b>361,79</b>
	Achterwanden t/m	900 mm hoog	per m <sup>1</sup> ASNAW-2-090	346,00	<b>418,66</b>
	Achterwanden t/m	1000 mm hoog	per m <sup>1</sup> ASNAW-2-100	390,00	<b>471,90</b>
	Achterwanden t/m	1100 mm hoog	per m <sup>1</sup> ASNAW-2-110	413,00	<b>499,73</b>
	Achterwanden t/m	1250 mm hoog	per m <sup>1</sup> ASNAW-2-125	435,00	<b>526,35</b>
	Achterwanden t/m	1500 mm hoog	per m <sup>1</sup> ASNAW-2-150	518,00	<b>626,78</b>



4 mm zonder randafwerking

Berekenen per deel; afronden naar boven op 100 mm, minimaal 600 mm.  
De maximale lengte is 4100 mm.



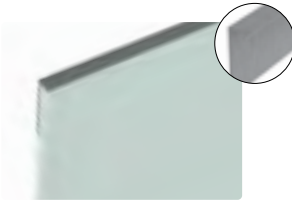
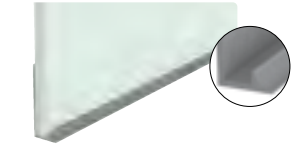

Randafwerking					
		Omgebogen rand	per m <sup>1</sup> ASNAW-PF004	25,00	<b>30,25</b>

omgebogen rand

Hoekjes worden alleen gevouwen en niet dicht gezet.

Aluminium randafwerkprofiel		bestelnr.	€ excl. btw	€ incl. btw
	Lengte 750 mm	per stuk ASNAW-AWPRAF-075	9,50	<b>11,50</b>
	Lengte 2050 mm	per stuk ASNAW-AWPRAF-205	23,00	<b>27,83</b>
	Lengte 4100 mm	per stuk ASNAW-AWPRAF-410	43,00	<b>52,03</b>
	Op maat gemaakt	per stuk ASNAW-AWPRAF-M1	14,50	<b>17,55</b>
Aluminium bladaansluitprofiel				
	Lengte 2050 mm	per stuk ASNAW-AWPBLAD-205	23,00	<b>27,83</b>
	Lengte 4100 mm	per stuk ASNAW-AWPBLAD-410	43,00	<b>52,03</b>
	Op maat gemaakt	per stuk ASNAW-AWPBLAD-M1	14,50	<b>17,55</b>
Aluminium binnenhoekprofiel 90°				
	Op maat gemaakt	per stuk ASNAW-AWPBIN-M1	21,00	<b>25,41</b>
Aluminium buitenhoekprofiel 90°				
	Op maat gemaakt	per stuk ASNAW-AWPBUI-M1	23,00	<b>27,83</b>

De profielen worden los meegeleverd en zijn voorzien van dubbelzijdig tape aan de binnenkant voor eenvoudige bevestiging op de achterwand.  
De profieldikte is 1 mm

Extra bewerkingen		bestelnr.	€ excl. btw	€ incl. btw
Schuine zijde zonder randafwerking		per stuk ASNAW-S-GEEN	79,00	<b>95,59</b>
Hoekuitsparing zonder randafwerking (twee zijden)		per stuk ASNAW-KOLOM	54,00	<b>65,34</b>
Kolomuitsparing zonder randafwerking (drie zijden)		per stuk ASNAW-KOLOM3	54,00	<b>65,34</b>
Hoek- of kolomuitsparing zijn altijd met een binnenradius van 10 mm				
Uitsparingen stopcontacten (Ø70 mm)		per stuk ASNAW-KRG070	62,00	<b>75,02</b>
Afwijkende uitsparing (kleiner dan 490 x 450 mm)		per stuk ASNAW-KPL	96,00	<b>116,16</b>





Standaard panelen (zelf op maat te maken)				
<b>Classic</b>				
AluSplash paneel	± 2050 x 750 mm	per stuk ASNAW-ST1-205075	294,00	<b>355,74</b>
AluSplash paneel	± 4100 x 750 mm	per stuk ASNAW-ST1-410075	585,00	<b>707,85</b>
AluSplash paneel	± 2050 x 1500 mm	per stuk ASNAW-ST1-205150	585,00	<b>707,85</b>
AluSplash paneel	± 4100 x 1500 mm	per stuk ASNAW-ST1-410150	1.170,00	<b>1.415,70</b>
<b>Premium</b>				
AluSplash paneel	± 2050 x 750 mm	per stuk ASNAW-ST2-205075	330,00	<b>399,30</b>
AluSplash paneel	± 4100 x 750 mm	per stuk ASNAW-ST2-410075	654,00	<b>791,34</b>
AluSplash paneel	± 2050 x 1500 mm	per stuk ASNAW-ST2-205150	654,00	<b>791,34</b>
AluSplash paneel	± 4100 x 1500 mm	per stuk ASNAW-ST2-410150	1.311,00	<b>1.586,31</b>

- > Verpakt in karton
  - > Maattolerantie 2 mm
- Tip: werk uw blad af met de losse afwerkprofielen



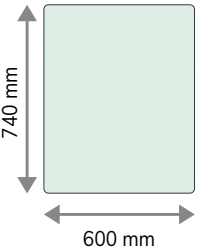

Deze panelen zijn zeer eenvoudig zelf op maat te maken en te bewerken met onderstaand gereedschap:

- > Cirkelzaag (met zaagblad voor metaal)
- > Gatenzaag (voor metaal)
- > Decoupeerzaag (zaagbladen voor metaal)

Voor de montagehandleiding, kijk op [www.dekkerzevenhuizen.nl/alusplash](http://www.dekkerzevenhuizen.nl/alusplash)

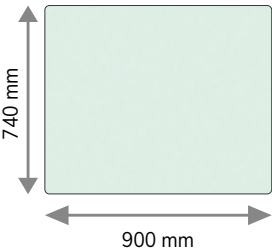
Standaard achterwanden voor achter de kookplaat 600 x 740 mm		bestelnr.	€ excl. btw	€ incl. btw
	<b>Classic (hoogglans)</b>			
	Graphite Grey	 per stuk 300311	153,00	<b>185,13</b>
	Silver Brushed	 per stuk 300310	153,00	<b>185,13</b>
	Stardust Black	 per stuk 300305	153,00	<b>185,13</b>
	<b>Classic (mat)</b>			
	Black Sand	 per stuk 300502	153,00	<b>185,13</b>

 Uit voorraad leverbaar.

Standaard achterwanden voor achter de kookplaat 900 x 740 mm				
	<b>Classic (hoogglans)</b>			
	Graphite Grey	 per stuk 300331	243,00	<b>294,03</b>
	Silver Brushed	 per stuk 300330	243,00	<b>294,03</b>
	Stardust Black	 per stuk 300325	243,00	<b>294,03</b>
	<b>Classic (mat)</b>			
	Black Sand	 per stuk 300522	243,00	<b>294,03</b>

 Uit voorraad leverbaar.

Deze panelen worden geleverd met twee afgewerkte zijanten in de kleur van de achterwand (randafwerking PF), verpakt in karton. Overige kleuren kunnen via de maatwerkartikelen besteld worden.





## Iconen



De losse spoelbakken vallen in deze conditiegroep (tenzij anders vermeld)



De accessoires vallen in deze conditiegroep



De spoelbakken incl. uitsparing vallen in de conditiegroep van het betreffende bladmateriaal



Nieuwe spoelbak in de collectie

## Montagemethoden

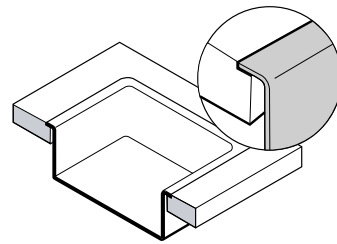

Vlakinbouw (VIB)

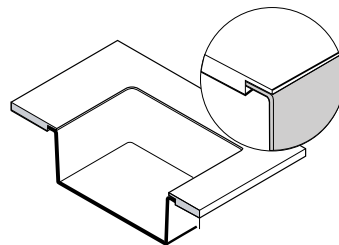

Semi-onderbouw (SON)

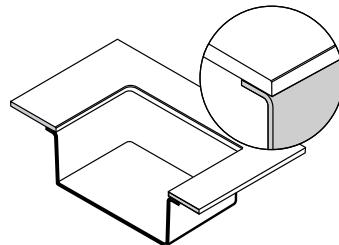

Volledige onderbouw (OND)

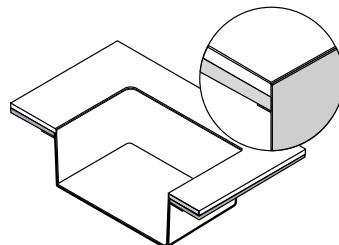

Rimless (RIM)

# SPOELBAKKEN

## **Inhoud**

- 15.3 Overzicht
- 15.4 Productinformatie

## **Lanesto rvs**

- 15.8 Lugano
- 15.12 Victoria
- 15.13 Orta
- 15.17 Giro
- 15.26 Destra
- 15.36 Como
- 15.38 Maggiore
- 15.42 Nordic

## **Lanesto pvd**

- 15.46 Urban

## **Lanesto overige materialen**

- 15.78 Lyse
- 15.80 Sogne 2.0
- 15.82 Corian
- 15.84 Fenix

## **Lanesto steen**

- 15.86 Stone
- 15.92 Idro
- 15.100 Tegelspoelbakken

## **TopZero**

- 15.104 Global

## **Reginox**

- 15.112 Rvs spoelbakken
- 15.130 Color-coated spoelbakken

## **Franke**

- 15.138 Rvs spoelbakken
- 15.145 Tectonite spoelbakken
  
- 15.147 Losse onderdelen en accessoires

## SPOELBAKKEN



Spoelbak Lanesto Urban 500 x 400 Copper, semi-onderbouw methode

# SPOELBAKKEN Overzicht

Serie	spb nr.	afm. (mm)	radius	kast	pag.
<b>LANESTO</b>					
<b>Vlakinbouw</b>					
Lugano	001	Ø440		450	15.08
Lugano	041	Ø440		450	15.09
Lugano	003	400 x 350	R=65	450*	15.10
Lugano	014	400 x 350	R=65	450*	15.11
Victoria	040	400 x 370	R=60	450*	15.12
Orta	046	400 x 400	R=50	450*	15.13
Orta	048	450 x 400	R=50	500*	15.14
Orta	047	500 x 400	R=50	600	15.15
Giro	910	400 x 340	R=20	450*	15.17
Giro	911	170 x 400	R=20	250	15.18
Giro	912	340 x 400	R=20	400*	15.19
Giro	913	400 x 400	R=20	450*	15.20
Giro	914	450 x 400	R=20	500*	15.21
Giro	916	500 x 400	R=20	600	15.22
Giro	915	550 x 400	R=20	600	15.23
Giro	918/919	340 x 400+170 x 400	R=20	600*	15.24
Destra	021	170 x 400	R=10	250	15.26
Destra	022	340 x 400	R=10	400*	15.27
Destra	025	400 x 400	R=10	450*	15.28
Destra	023	450 x 400	R=10	500*	15.29
Destra	024	500 x 400	R=10	600	15.30
Destra	026	740 x 400	R=10	800*	15.31
Destra	051/052	340 x 400+170 x 400	R=10	600*	15.32
Destra	060	340 x 340+340 x 340	R=10	800*	15.34
Como	072	400 x 400	R=0	450*	15.36
Como	073	500 x 400	R=0	600	15.37
Maggiore	050	360 x 420+160 x 300	R=80	600	15.38
Maggiore	042	340 x 400 met afdruipt	R=95	450*	15.39
Maggiore	044	340 x 340+340 x 340	R=95	800	15.40
Nordic	971	340 x 400+190 x 400	R=10	600*	15.42
Nordic	972	530 x 400+190 x 400	R=10	900	15.43
Nordic	973	360 x 400+360 x 400	R=10	800*	15.44
Urban	611	180 x 400	R=10	250	15.46
Urban	612	340 x 400	R=10	400*	15.48
Urban	613	400 x 400	R=10	450*	15.50
Urban	615	500 x 400	R=10	600	15.60
Urban	618	340 x 400+180 x 400	R=10	600*	15.72
Urban	620	340 x 340+340 x 340	R=10	800*	15.76
Lyse	606	430 x 370	R=10	600	15.79
Sogne 2.0	662ZVIB	400 x 380	R=10	500	15.80
Sogne 2.0	663ZVIB	500 x 380	R=10	600	15.81
<b>LANESTO</b>					
<b>(semi-)onderbouw</b>					
Orta	056	400 x 400	R=50	450*	15.13
Orta	038	450 x 400	R=50	500*	15.14
Orta	037	500 x 400	R=50	600	15.15
Giro	930	400 x 340	R=20	450*	15.17
Giro	931	170 x 400	R=20	250	15.18
Giro	932	340 x 400	R=20	400*	15.19
Giro	933	400 x 400	R=20	450*	15.20
Giro	934	450 x 400	R=20	500*	15.21
Giro	936	500 x 400	R=20	600	15.22
Giro	935	550 x 400	R=20	600	15.23
Giro	938/939	340 x 400+170 x 400	R=20	600*	15.24
Destra	031	170 x 400	R=10	250	15.26
Destra	032	340 x 400	R=10	400*	15.27
Destra	035	400 x 400	R=10	450*	15.28
Destra	033	450 x 400	R=10	500*	15.29
Destra	034	500 x 400	R=10	600	15.30
Destra	036	740 x 400	R=10	800*	15.31
Destra	053/054	340 x 400+170 x 400	R=10	600*	15.32
Destra	060	340 x 340+340 x 340	R=10	800*	15.34
Como	082	400 x 400	R=0	450*	15.36
Como	083	500 x 400	R=0	600	15.37
Nordic	991	340 x 400+190 x 400	R=10	600*	15.42
Nordic	992	530 x 400+190 x 400	R=10	900	15.43
Nordic	993	360 x 400+360 x 400	R=10	800*	15.44
Urban	641	180 x 400	R=10	250	15.46
Urban	642	340 x 400	R=10	400*	15.48
Urban	643	400 x 400	R=10	450*	15.50
Urban	645	500 x 400	R=10	600	15.60

Serie	spb nr.	afm. (mm)	radius	kast	pag.
Urban	648	340 x 400+180 x 400	R=10	600*	15.70
Lyse	626	430 x 370	R=10	600	15.79
Sogne 2.0	662ZOPB	400 x 380	R=10	500	15.80
Sogne 2.0	663ZOPB	500 x 380	R=10	600	15.81
Corian	965	400 x 400	R=13	450	15.82
Corian	970	530 x 400	R=13	600	15.83
Fenix	FE5040	500 x 400	R=5	600	15.85
Stone	450	450 x 400	R=0	500	15.86
Stone	500	500 x 400	R=0	600	15.88
Stone	550	550 x 400	R=0	600	15.90
Idro	400	400 x 400	R=0	450	15.92
Idro	500	500 x 400	R=0	600	15.96
Tegelspoelbak	TB005	400 x 400	R=0	450	15.100
Tegelspoelbak	TB007	400 x 400	R=0	450	15.101
Tegelspoelbak	TB006	500 x 400	R=0	600	15.102
Tegelspoelbak	TB008	500 x 400	R=0	600	15.103
<b>TOPZERO</b>					
<b>Rimless</b>					
Global	950	400 x 340	R=20	450	15.105
Global	954	450 x 400	R=20	500	15.106
Global	955	550 x 400	R=20	600	15.110
<b>REGINOX</b>					
<b>Vlakinbouw</b>					
IB	102	400 x 400	R=60	450*	15.112
IB	103	500 x 400	R=60	600	15.113
Ohio	105	400 x 400	R=26,5	450*	15.114
Ohio	106	500 x 400	R=26,5	600	15.115
New York	130	340 x 400	R=10	400*	15.116
New York	131	400 x 400	R=10	450*	15.117
New York	132	500 x 400	R=10	600	15.118
New York	133	340 x 400+180 x 400	R=10	600*	15.119
New York	134	180 x 400+340 x 400	R=10	600*	15.120
New Jersey	178	400 x 370	R=10	450*	15.121
New Jersey	179	500 x 370	R=10	600	15.122
New Jersey 100 mm	120	400 x 370	R=10	450*	15.123
New Jersey 100 mm	121	500 x 370	R=10	600	15.124
New Jersey 100 mm	122	340 x 370+180 x 370	R=10	600*	15.125
Morena	176	340 x 400+150 x 250	R=80	600*	15.126
Queen	177	330 x 400+160 x 300	R=80	600*	15.127
Princess	145	340 x 400 + 340 x 400	R=80	800	15.128
R-color L18 390 OKG	149	Ø440		450	15.130
R-color Colorado	184	400 x 350	R=65	450*	15.131
R-color New York	113	400 x 400	R=10	450*	15.132
R-color New York	114	500 x 400	R=10	600	15.133
R-color Ohio	109	400 x 400	R=26,5	450*	15.134
R-color Ohio	110	500 x 400	R=26,5	600	15.136
<b>REGINOX</b>					
<b>(Semi-)onderbouw</b>					
R-color New York	113	400 x 400	R=10	450*	15.132
R-color New York	114	500 x 400	R=10	600	15.133
R-color Ohio	209	400 x 400	R=26,5	450*	15.134
R-color Ohio	210	500 x 400	R=26,5	600	15.136
<b>FRANKE</b>					
<b>Vlakinbouw</b>					
Bolero Plus BXX 210.40	484	400 x 400	R=12	450*	15.139
Bolero Plus BXX 210.50	485	500 x 400	R=12	600	15.140
Maris MRX 210.19	400	190 x 400	R=16	300	15.141
Maris MRX 210.34	405	340 x 400	R=16	400*	15.142
Maris MRX 210.40	402	400 x 400	R=16	450*	15.143
Maris MRX 210.50	403	500 x 400	R=16	600	15.144
<b>FRANKE</b>					
<b>(Semi-)onderbouw</b>					
Sirius Tect SID 210.50	680	500 x 410	R=10	600	15.145

\* Let op: bij vlakinbouw in de onderstaande materialen zal de korpus ingezaagd moeten worden i.v.m. de noodzakelijke klemmen. Wanneer dit niet gewenst is, kunt u een grotere kast kiezen. Bij (semi-)onderbouw is dit niet van toepassing.

- > TopLaminate / DecorTop / Fenix 0.9
- > TopCore / Fenix 10
- > Solid Surface
- > Evora Quarz / Evora Granite (bij randafwerking tot 30 mm hoog)
- > Evora Ceramics / Dekton (bij randafwerking tot 30 mm hoog)

## Materiaal

### Rvs

Roestvast staal 18/10

### Fybertec

Een polyester dat met lange glasvezels is versterkt.

### Tectonite®

Een met vezels versterkt polyester voorzien van een speciale gelcoating.

### Quartztec

Kwartscomposiet, door en door gekleurd.

### Corian

Solid surface bestaande uit o.a. natuurlijke materialen en acryl- of polyesterhars.

### Fenix

Gemaakt van o.a. kwarts, nanotechdeeltjes en acryl.

### Steen

Zie de productinformatie van het betreffende materiaal elders in dit boek.

### Pvd

Rvs spoelbak behandeld met milieuvriendelijke pvd-techniek (condensatie van atomen of moleculen uit een gas of damp.)

### Keramisch pvd

Rvs spoelbak behandeld met speciale pvd-techniek waardoor de spoelbak een matte uitstraling krijgt.

### Color-coated

Rvs spoelbak voorzien van een doorontwikkelde poeder-/of gelcoating. Geen garantie bij (gebruiks)krassen.

### Fybertec en Tectonite

- > lichtgewicht (geen ondersteuningsset nodig)
- > hittebestendig (kokendwaterkraan mogelijk)
- > vlekbestendig
- > UV-bestendig
- > 100% recyclebaar
- > Fybertec is ook geschikt voor vlakinbouw in TopLaminate/DecorTop en Fenix09.

### Quartztec en steen

- > hittebestendig (kokendwaterkraan mogelijk, m.u.v. composiet)
- > vlekbestendig
- > UV-bestendig

### Corian en Fenix

- > vlekbestendig
- > nagenoeg onderhoudsvrij
- > UV-bestendig (m.u.v. Corian)

### Pvd

- > duurzaam
- > hittebestendig (kokendwaterkraan mogelijk)
- > vlekbestendig
- > metaalglans van rvs blijft behouden
- > 100% recyclebaar
- > UV-bestendig

### Keramisch pvd

- > duurzaam
- > hittebestendig (kokendwaterkraan mogelijk)
- > vlekbestendig
- > matte uitstraling
- > 100% recyclebaar
- > UV-bestendig

### Color-coated

- > hittebestendig (kokendwaterkraan mogelijk)
- > UV-bestendig

### **Aandachtspunten bij alle materialen**

- > Niet krasbestendig (Fybertec, Tectonite, Fenix en steen zijn krasbestendiger dan de andere materialen)
- > Pas op met scherpe voorwerpen. Voor de (keramisch-) pvd en color-coated spoelbakken geldt dat bij krassen het rvs dat zich onder de coating bevindt, zichtbaar kan worden (dit valt niet onder de garantie)
- > Vermijd het gebruik van verf, chemische middelen en roestige voorwerpen

## Eigenschappen

### **Voordelen**

#### Rvs

- > duurzaam
- > hittebestendig (kokendwaterkraan mogelijk)
- > vlekbestendig
- > 100% recyclebaar
- > UV-bestendig

- > Tussen de kleur van de pvd spoelbak, de bijpassende kraan en de overige accessoires kan een nuanceverschil ontstaan. Dit wordt veroorzaakt door verschillende productiebatches en wordt versterkt door lichtinval
- > voor overige aandachtspunten, zie 'onderhoud'.

## Bestelling

- > uitsluitend bestellen uit standaardassortiment i.v.m. extra tijd (beoordeling kwaliteit en montage methode, géén gegarandeerde levertijd) en kosten (CAD/CAM-tekenen, testbladen); voor uitzonderingen contact opnemen met de binnendienst
- > aanleveren van spoelbakken niet mogelijk
- > altijd de hartmaat van de hele spoelunit opgeven
- > bij spoelbakken met afdruipegedeelte en overige afwijkende modellen ook kastmaten vermelden (anders de keukentekening meesturen)
- > bij de vermelde kastbreedte is rekening gehouden met de benodigde ruimte voor de klemmen én de netto breedte van de kast. Smaller kan, maar dan moet er mogelijk een stuk uit de corpus verwijderd worden.
- > in massief hout nooit twee spoelbakken direct naast elkaar plaatsen (totaalunit kiezen!)
- > sifons worden alleen standaard meegeleverd bij TopLaminate DecorTop en Fenix 09 (niet bij andere bladen), en m.u.v. de Lanesto Lugano 014
- > bij de Lanesto-spoelbakken wordt, indien vermeld, de Magnadop meegeleverd (in apart zakje bij de afvoerset). Deze kan optioneel over de huidige plug worden geplaatst, maar is na plaatsing niet meer verwijderbaar!
- > montage van opbouwspoelbakken niet mogelijk (alleen uitsparingen)
- > voor garantiebepalingen en Algemene Voorwaarden zie [www.dekkerzevenhuizen.nl/klantportaal](http://www.dekkerzevenhuizen.nl/klantportaal)

Stuur altijd een tekening en een toelichting vanuit uw bestelprogramma. Stuur u beide, dan houden wij de tekening aan. Controleer ook altijd uw orderbevestiging, want die is bindend.

Vermelde voormaat (of c-maat) bij vlainbouw spoelbakken is de afmeting tussen de voorkant van het werkblad en de rand (het begin) van de spoelbak. Bij (semi-)onderbouw spoelbakken is de c-maat de afmeting tussen de voorkant van het werkblad en de rand van de uitsparing (het gat in het blad). De vermelde maten zijn onze standaard c-maten per spoelbak. Indien u hiervan wilt afwijken, geeft u dit dan a.u.b. duidelijk

aan op de bestelling.

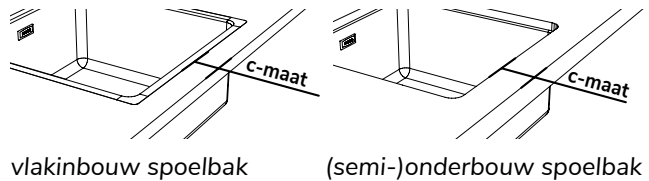

## Wijziging en annulering

- > Zie orderbevestiging.

Wijzigen en annuleren bij spoelbakken buiten de standaard collectie zijn niet mogelijk (worden speciaal voor u besteld)

## Levering

Na ondertekening van de vrachtbrief kunnen beschadigingen niet meer gereclameerd worden. Wij leveren onze spoelbakken alleen op de afleveradressen die gekoppeld zijn aan uw debiteurnummer. Versturen per post is niet mogelijk. Tegen meerprijs kan het wel met een koerier verstuurd worden.

## Montagemethode

- > TopLaminate, DecorTop en Fenix 0,9: vlainbouw in multiplex en Greengridz, let op: niet in spaanplaat (niet watervast). Semi-onderbouw alleen in recht multiplex, met een minimale bladdikte van 25 mm. Links en rechts van de spoelbak is 185 mm extra ruimte nodig i.v.m de ingelegde plaat. Let op: niet in Greengridz, spaanplaat en Fenix 09. Vlainbouw en semi-onderbouw worden gemonteerd geleverd en zijn voorzien van een ruimtebesparende sifon (m.u.v. de Lanesto Lugano 014).
- > TopCore en Fenix 10: semi-onderbouw (ca. 3 mm onder de toplaag), vlainbouw en volledige onderbouw worden gemonteerd geleverd
- > Solid Surface: bij vlainbouw en volledige onderbouw wordt de spoelbak los meegeleverd. Bij rimless wordt de spoelbak gemonteerd geleverd
- > Massief Hout: bij semi-onderbouw (ca. 8 mm onder de toplaag) en volledige onderbouw wordt de spoelbak los meegeleverd
- > Graniet en Composiet: bij vlainbouw en volledige onderbouw wordt de spoelbak los meegeleverd. Bij rimless en in verstek wordt de spoelbak gemonteerd geleverd
- > Glas: bij vlainbouw en volledige onderbouw wordt de spoelbak los meegeleverd. Let op: altijd zuurvrije siliconenkit gebruiken

- > Keramik en Dekton: bij vlainbouw en volledige onderbouw wordt de spoelbak los meegeleverd. Bij rimless en in verstek wordt de spoelbak gemonteerd geleverd. Let op: bij onderbouw is de uitstekende rand stoot-gevoeliger. Beschadigingen door bijvoorbeeld het stoten van pannen kunnen niet worden gereclameerd. We adviseren dan ook voor vlainbouw of TopZero spoelbakken te kiezen.
- > Rvs: naadloos ingelast

Bij enkele modellen spoelbakken is het noodzakelijk de bevestigingsklemmen aan de buitenzijde vast te zetten met puntlasverbindingen (zichtbare laspuntjes aan de binnenzijde onvermijdelijk).

Voor opbouw spoelbakken, zie het verkoopboek 'accessoires'.

## Onderhoud

### Rvs en (keramisch-) pvd spoelbakken

- > voor het dagelijkse onderhoud heeft u niet meer nodig dan een spons en wat afwasmiddel.
- > kalkvlekken kunt u verwijderen met een schoonmaakazijn. Laat deze 5 minuten intrekken en verwijder de kalk met een melaminespons. Daarna naspoelen met water en goed nadrogen.
- > om vlekken te verwijderen en de de glans van de spoelbak nog langer te behouden, behandelt u de unit (min.) 1x per maand met Inox Care (art.nr. 290125). U kunt die ook online bestellen: [www.dekkerzevenhuizen.nl/shop](http://www.dekkerzevenhuizen.nl/shop). Breng een ruime hoeveelheid van het middel aan op een vochtige zachte doek of spons, wrijf de spoelbak er goed mee in, en spoel de unit vervolgens na met water. Wrijf daarna de bak droog.
- > rvs(-pvd) kan van zichzelf niet roesten. Roestvorming wordt altijd veroorzaakt door invloeden van buitenaf. Ziet u roestpuntjes? Maak dan uw spoelbak schoon met een natte schuurspons en wat vloeibaar schuurmiddel. Spoel na met water, wrijf de bak droog en gebruik die 6 tot 10 uur niet.

### Color-coated spoelbakken

- > voor het dagelijkse onderhoud heeft u niet meer nodig dan een spons en wat afwasmiddel.
- > kalkvlekken kunt u verwijderen met een schoonmaakazijn. Laat deze 5 minuten intrekken en verwijder de kalk met een melaminespons. Daarna naspoelen met water en goed nadrogen.

### Steen en overige materialen spoelbakken

- > voor het dagelijkse onderhoud heeft u niet meer nodig dan een spons en wat afwasmiddel.
- > voor een duurzame glans kunt u 1x per week een willekeurig schoonmaakmiddel oplossen in warm water en een uur laten inweken in de bak. Daarna spoelt u goed na en wrijft u de bak droog.
- > kalkvlekken kunt u verwijderen met een schoonmaakazijn. Laat deze 5 minuten intrekken en verwijder de kalk met een melaminespons. Daarna naspoelen met water en goed nadrogen.
- > de Fybertec-spoelbak (Lanesto Lyse) kunt u 1x per 2 maanden behandelen met een minerale olie art.nr. 290146) zodat mogelijke krassen en slijtageplekken minder zichtbaar worden en de spoelbak zijn glans behoudt. Wel altijd het volledige oppervlak inwrijven met een zachte doek en 5 minuten laten drogen. Hierna de overtollige olie verwijderen.

### **Minerale olie**

**artikelnummer: 290146**

Met deze olie zullen mogelijke krassen en slijtageplekken minder zichtbaar worden en behoudt de spoelbak zijn glans.

[www.dekkerzevenhuizen.nl/shop](http://www.dekkerzevenhuizen.nl/shop)



### **Aandachtspunten bij het onderhoud:**

#### Algemeen

- > om water-/kalkvlekken te voorkomen; wrijf uw spoelbak na gebruik droog met een schone doek (vnl. bij gekleurde spoelbakken)
- > gebruik liever geen rvs-reinigers (m.u.v. Inox Care). Dezelfde coating die ter bescherming wordt aangebracht, kan namelijk ook vlekken op het oppervlak veroorzaken.
- > gebruik geen schuurmiddelen zoals staalwol of een scherpe borstel, aangezien deze producten het oppervlak kunnen aantasten.
- > zuren, roestige voorwerpen en agressieve stoffen tasten de spoelbak aan en kunnen vlekken, roestpuntjes of kleine gaatjes in de spoelbak veroorzaken. Voorbeelden zijn chloor, gootsteenontstoppingsmiddelen, zilverpoets, verf, gebitsreiniger, S39, waterstofperoxide en zoutzuur(oplossingen). Mocht er toch een agressieve stof in de spoelbak terechtgekomen zijn, verwijder het middel dan direct met veel water en een sopje. Gebruik



vervolgens Starglanz om de bak na te bewerken. Ook dan moet u de plek weer goed naspoelen met water en de bak droogwrijven. Het is aan te bevelen deze behandeling een aantal keer te herhalen. Naderhand pas schoonmaken blijkt doorgaans zinloos; het materiaal is op dat moment vaak al aangetast, waardoor de vlekken blijven terugkeren.

- › chloor en zoutzuur kunt u beter niet in de gootsteenkast bewaren; hun dampen kunnen inwerken op het materiaal van de spoelbak.
- › zorg dat de flessen die u in uw gootsteenkastje

bewaart goed gesloten zijn, zodat de dampen van bijvoorbeeld chloor of zoutzuur het rvs niet kunnen aantasten.

- › pas op met kokenhete olie, frituurvet en pannen die direct van het vuur komen. Deze kunnen de bak beschadigen.

### Pvd spoelbakken

- › pas op met tandpasta en cementresten. Beide tasten de bak aan wanneer ze niet meteen weggespoeld worden.



## Lanesto Lugano Ø440 stop & ketting (001)

### omschrijving

Voormaat: *vlakbouw* 60 mm (bij rvs 80 mm)  
*semi-onderbouw* 80 mm  
 Minimale kastbreedte: 450 mm  
 Compleet met stop en ketting en wandoverloop.

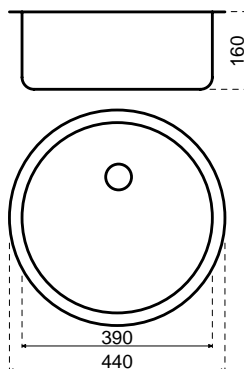

inbouwmethode	materiaal	bestelnr.	€ excl. btw	€ incl. btw
<b>vlakbouw</b>				
	TopLaminate   DecorTop   Fenix 0.9	SDE-0001N	282,00	<b>341,22</b>
	TopCore   Fenix 10	TC/FE-VIB-0001N	366,00	<b>442,86</b>
	Solid Surface	SS-DE0001N	427,00	<b>516,67</b>
	Evora Quartz   Evora Granite	CO/GR-DE0001N	427,00	<b>516,67</b>
	Glass	GL-DE0001N	427,00	<b>516,67</b>
	Evora Ceramics   Dekton	CE/LA-DE0001N	427,00	<b>516,67</b>
<b>semi-onderbouw</b>				
	TopCore   Fenix 10	TC/FE-SON-0001N	366,00	<b>442,86</b>
	Solid Wood	MH-SON-0001N	366,00	<b>442,86</b>

### losse spoelbak

Losse spoelbak	311001N	164,00	<b>198,44</b>
----------------	---------	--------	---------------

### service-onderdelen

Losse stop + ketting	240017	17,00	<b>20,57</b>
Afvoerset	240020	14,00	<b>16,94</b>
Ruimtebesparende sifon	240060	17,00	<b>20,57</b>

## Lanesto Lugano Ø440 korfplug (041)

### omschrijving



Voormaat: *vlakbouw* 60 mm (bij rvs 80 mm)  
*semi-onderbouw* 80 mm  
 Minimale kastbreedte: 450 mm  
 Compleet met Magna- en korfplug en wandoverloop.

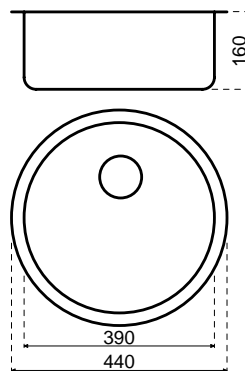

inbouwmethode	materiaal	bestelnr.	€ excl. btw	€ incl. btw
<b>vlakbouw</b>				
	TopLaminate   DecorTop   Fenix 0.9	SDE-0041N	299,00	<b>361,79</b>
	TopCore   Fenix 10	TC/FE-VIB-0041N	383,00	<b>463,43</b>
	Solid Surface	SS-DE0041N	444,00	<b>537,24</b>
	Evora Quartz   Evora Granite	CO/GR-DE0041N	444,00	<b>537,24</b>
	Glass	GL-DE0041N	444,00	<b>537,24</b>
	Evora Ceramics   Dekton	CE/LA-DE0041N	444,00	<b>537,24</b>
<b>semi-onderbouw</b>				
	TopCore   Fenix 10	TC/FE-SON-0041N	383,00	<b>463,43</b>
	Solid Wood	MH-SON-0041N	383,00	<b>463,43</b>

### losse spoelbak

Losse spoelbak	311041N	181,00	<b>219,01</b>
----------------	---------	--------	---------------

### service-onderdelen

Zeefplug	240018	18,00	<b>21,78</b>
Magnadop	240034	15,00	<b>18,15</b>
Afvoerset	240023	28,00	<b>33,88</b>
Ruimtebesparende sifon	240060	17,00	<b>20,57</b>

## Lanesto Lugano 400 x 350 (003)

### omschrijving



Voormaat: *vlakbouw* 70 mm (bij rvs 80 mm)  
*semi-onderbouw* 80 mm  
 Minimale kastbreedte: 450 mm\*  
 Compleet met stop en ketting en wandoverloop.

\*Bij vlakbouw i.v.m. de noodzakelijke klemmen korpus inzagen.  
 Zie voor toelichting p.15.3

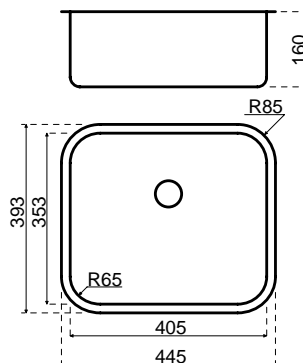

inbouwmethode	materiaal	bestelnr.	€ excl. btw	€ incl. btw
<b>vlakbouw</b>				
	TopLaminate   DecorTop   Fenix 0.9	SDE-0003N	252,00	<b>304,92</b>
	TopCore   Fenix 10	TC/FE-VIB-0003N	336,00	<b>406,56</b>
	Solid Surface	SS-DE0003N	397,00	<b>480,37</b>
	Evora Quartz   Evora Granite	CO/GR-DE0003N	397,00	<b>480,37</b>
	Glass	GL-DE0003N	397,00	<b>480,37</b>
	Evora Ceramics   Dekton	CE/LA-DE0003N	397,00	<b>480,37</b>
<b>semi-onderbouw</b>				
	TopCore   Fenix 10	TC/FE-SON-0003N	336,00	<b>406,56</b>
	Solid Wood	MH-SON-0003N	336,00	<b>406,56</b>

### losse spoelbak

Losse spoelbak	311003N	134,00	<b>162,14</b>
----------------	---------	--------	---------------

### service-onderdelen

Losse stop + ketting	240017	17,00	<b>20,57</b>
Afvoerset	240020	14,00	<b>16,94</b>
Ruimtebesparende sifon	240060	17,00	<b>20,57</b>

## Lanesto Lugano 400 x 350 (014)

### omschrijving



Voormaat: *vlakbouw* 70 mm (bij rvs 80 mm)  
*semi-onderbouw* 80 mm  
 Minimale kastbreedte: 450 mm\*  
 Compleet met basic korfplug en wandoverloop.

\*Bij vlakbouw i.v.m. de noodzakelijke klemmen korpus inzagen.  
 Zie voor toelichting p.15.3

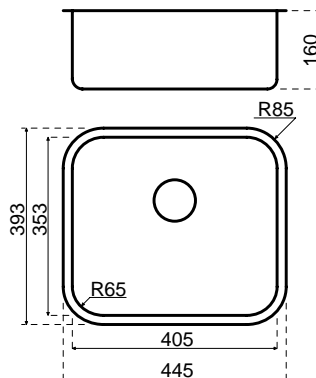

inbouwmethode	materiaal	bestelnr.	€ excl. btw	€ incl. btw
<b>vlakbouw</b>				
	TopLaminate   DecorTop   Fenix 0.9	SDE-0014	248,00	<b>300,08</b>
	TopCore   Fenix 10	TC/FE-VIB-0014	321,00	<b>388,41</b>
	Solid Surface	SS-DE0014	382,00	<b>462,22</b>
	Evora Quartz   Evora Granite	CO/GR-DE0014	382,00	<b>462,22</b>
	Glass	GL-DE0014	382,00	<b>462,22</b>
	Evora Ceramics   Dekton	CE/LA-DE0014	382,00	<b>462,22</b>
<b>semi-onderbouw</b>				
	TopCore   Fenix 10	TC/FE-SON-0014	321,00	<b>388,41</b>
	Solid Wood	MH-SON-0014	321,00	<b>388,41</b>

### losse spoelbak

Losse spoelbak	311014	119,00	<b>143,99</b>
----------------	--------	--------	---------------

### service-onderdelen

Zeefplug	240018	18,00	<b>21,78</b>
Afvoerset	240051	28,00	<b>33,88</b>
Ruimtebesparende sifon	240060	17,00	<b>20,57</b>

## Lanesto Victoria 400 x 370 (040)

### omschrijving



Voormaaf: *vlakbouw* 70 mm (bij rvs 80 mm)  
*semi-onderbouw* 80 mm  
 Minimale kastbreedte: 450 mm\*  
 Compleet met Premeris plug en luxe wandoverloop.

\*Bij vlakbouw i.v.m. de noodzakelijke klemmen korpus inzagen.  
 Zie voor toelichting p.15.3

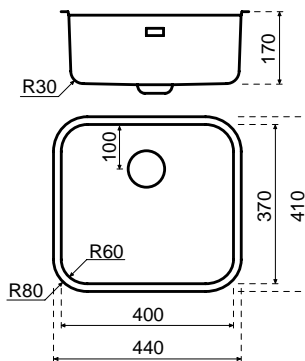

inbouwmethode	materiaal	bestelnr.	€ excl. btw	€ incl. btw
<b>vlakbouw</b>				
	TopLaminate   DecorTop   Fenix 0.9	SDE-0040	271,00	<b>327,91</b>
	TopCore   Fenix 10	TC/FE-VIB-0040	352,00	<b>425,92</b>
	Solid Surface	SS-DE0040	413,00	<b>499,73</b>
	Evora Quartz   Evora Granite	CO/GR-DE0040	413,00	<b>499,73</b>
	Glass	GL-DE0040	413,00	<b>499,73</b>
	Evora Ceramics   Dekton	CE/LA-DE0040	413,00	<b>499,73</b>
<b>semi-onderbouw</b>				
	TopCore   Fenix 10	TC/FE-SON-0040	352,00	<b>425,92</b>
	Solid Wood	MH-SON-0040	352,00	<b>425,92</b>

### losse spoelbak

Losse spoelbak	311040	150,00	<b>181,50</b>
----------------	--------	--------	---------------

### service-onderdelen

Zeefplug	240041	22,00	<b>26,62</b>
Overloopplaatje	240027	14,00	<b>16,94</b>
Afvoerset	240052	35,00	<b>42,35</b>
Ruimtebesparende sifon	240060	17,00	<b>20,57</b>

## Lanesto Orta 400 x 400 (046/056)

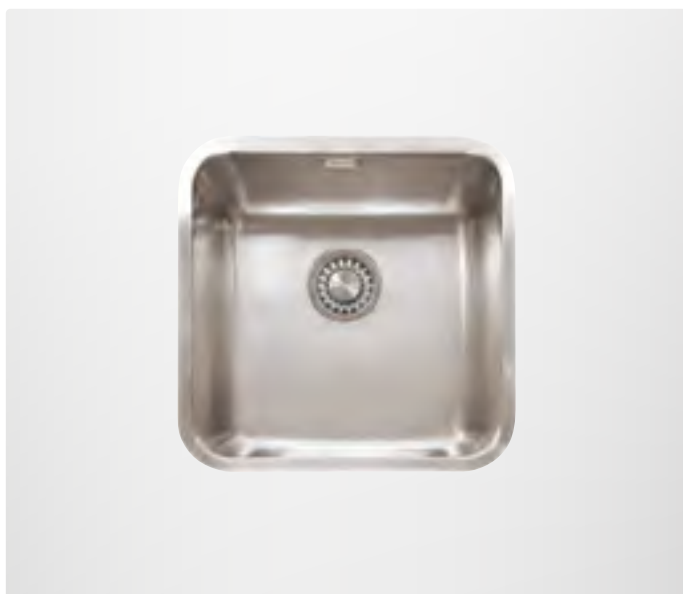

### omschrijving

Voormaats: *vlakbouw* 60 mm (bij rvs 80 mm)  
*semi-onderbouw* 80 mm  
*onderbouw* 90 mm  
 Minimale kastbreedte: 450 mm\*  
 Compleet met Magna- en korfplug en luxe wandoverloop.

\*Bij vlakbouw i.v.m. de noodzakelijke klemmen korpus inzagen.  
 Zie voor toelichting p.15.3

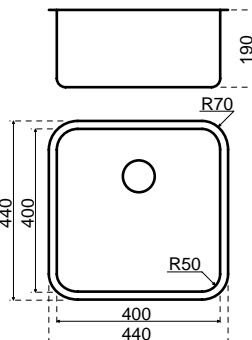

inbouwmethode	materiaal	bestelnr.	€ excl. btw	€ incl. btw
<b>vlakbouw</b>				
	TopLaminate   DecorTop   Fenix 0.9	SDE-0046N	335,00	<b>398,65</b>
	TopCore   Fenix 10	TC/FE-VIB-0046N	388,00	<b>461,72</b>
	Solid Surface	SS-DE0046N	449,00	<b>534,31</b>
	Evora Quartz   Evora Granite	CO/GR-DE0046N	449,00	<b>534,31</b>
	Glass   Inox	GL/R-DE0046N	449,00	<b>534,31</b>
	Evora Ceramics   Dekton	CE/LA-DE0046N	449,00	<b>534,31</b>
<b>semi-onderbouw</b>				
	Recht multiplex	HPL-OND-0056N	676,00	<b>817,96</b>
	TopCore   Fenix 10	TC/FE-SON-0046N	388,00	<b>469,48</b>
	Solid Wood	MH-SON-0046N	388,00	<b>469,48</b>
<b>onderbouw</b>				
	TopCore   Fenix 10	TC/FE-OND-0056N	479,00	<b>579,59</b>
	Solid Surface	SS-OND-DE0056N	534,00	<b>646,14</b>
	Solid Wood	MH-OND-0056N	479,00	<b>579,59</b>
	Evora Quartz   Evora Granite	CO/GR-OND-DE0056N	643,00	<b>778,03</b>
	Glass	GL-OND-DE0056N	643,00	<b>778,03</b>
	Evora Ceramics   Dekton *	CE/LA-OND-DE0056N	643,00	<b>778,03</b>
* Let op: verhoogd risico op gebruiksschade door chippen bij de bakrand				
<b>losse spoelbak</b>				
	Losse spoelbak	311046N	186,00	<b>225,06</b>
<b>service-onderdelen</b>				
	Zeefplug	240018	18,00	<b>21,78</b>
	Overloopplaatje	240027	14,00	<b>16,94</b>
	Magnadop	240034	15,00	<b>18,15</b>
	Afvoerset	240031	35,00	<b>42,35</b>
	Ruimtebesparende sifon	240060	17,00	<b>20,57</b>

## Lanesto Orta 450 x 400 (048/038)



### omschrijving

Voormaats: *vlakbouw* 60 mm (bij rvs 80 mm)  
*semi-onderbouw* 80 mm  
*onderbouw* 90 mm  
 Minimale kastbreedte: 500 mm\*  
 Compleet met Magna- en korfplug en luxe wandoverloop.

\*Bij vlakbouw i.v.m. de noodzakelijke klemmen korpus inzagen.  
 Zie voor toelichting p.15.3

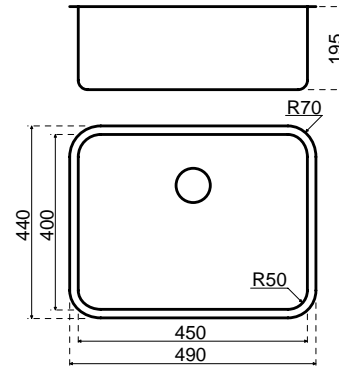

inbouwmethode	materiaal	bestelnr.	€ excl. btw	€ incl. btw
<b>vlakbouw</b>				
	TopLaminate   DecorTop   Fenix 0.9	SDE-0048	380,00	<b>459,80</b>
	TopCore   Fenix 10	TC/FE-VIB-0048	511,00	<b>618,31</b>
	Solid Surface	SS-DE0048	566,00	<b>684,86</b>
	Evora Quartz   Evora Granite	CO/GR-DE0048	566,00	<b>684,86</b>
	Glass   Inox	GL/R-DE0048	566,00	<b>684,86</b>
	Evora Ceramics   Dekton	CE/LA-DE0048	566,00	<b>684,86</b>
<b>semi-onderbouw</b>				
	Recht multiplex	HPL-OND-0038	708,00	<b>856,68</b>
	TopCore   Fenix 10	TC/FE-SON-0048	511,00	<b>618,31</b>
	Solid Wood	MH-SON-0048	511,00	<b>618,31</b>
<b>onderbouw</b>				
	TopCore   Fenix 10	TC/FE-OND-0038	511,00	<b>618,31</b>
	Solid Surface	SS-OND-DE0038	566,00	<b>684,86</b>
	Solid Wood	MH-OND-0038	511,00	<b>618,31</b>
	Evora Quartz   Evora Granite	CO/GR-OND-DE0038	789,00	<b>954,69</b>
	Glass	GL-OND-DE0038	789,00	<b>954,69</b>
	Evora Ceramics   Dekton *	CE/LA-OND-DE0038	789,00	<b>954,69</b>
	* Let op: verhoogd risico op gebruiksschade door chippen bij de bakrand			
<b>losse spoelbak</b>				
	Losse spoelbak	311048	218,00	<b>263,78</b>
<b>service-onderdelen</b>				
	Zeefplug	240018	18,00	<b>21,78</b>
	Overloopplaatje	240027	14,00	<b>16,94</b>
	Magnadop	240034	15,00	<b>18,15</b>
	Afvoerset	240031	35,00	<b>42,35</b>
	Ruimtebesparende sifon	240060	17,00	<b>20,57</b>



## Lanesto Orta 500 x 400 (047/037)



### omschrijving

Voormaat: *vlakbouw* 60 mm (bij rvs 80 mm)  
*semi-onderbouw* 80 mm  
*onderbouw* 90 mm  
 Minimale kastbreedte: 600 mm  
 Compleet met Magna- en korfplug en luxe wandoverloop.

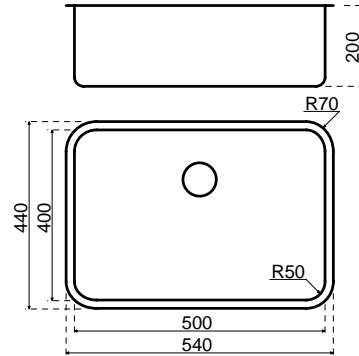

inbouwmethode	materiaal	bestelnr.	€ excl. btw	€ incl. btw
<b>vlakbouw</b>				
	TopLaminate   DecorTop   Fenix 0.9	SDE-0047	546,00	<b>660,66</b>
	TopCore   Fenix 10	TC/FE-VIB-0047	677,00	<b>819,17</b>
	Solid Surface	SS-DE0047	732,00	<b>885,72</b>
	Evora Quartz   Evora Granite	CO/GR-DE0047	732,00	<b>885,72</b>
	Glass   Inox	GL/R-DE0047	732,00	<b>885,72</b>
	Evora Ceramics   Dekton	CE/LA-DE0047	732,00	<b>885,72</b>
<b>semi-onderbouw</b>				
	Recht multiplex	HPL-OND-0037	874,00	<b>1.057,54</b>
	TopCore   Fenix 10	TC/FE-SON-0047	677,00	<b>819,17</b>
	Solid Wood	MH-SON-0047	677,00	<b>819,17</b>
<b>onderbouw</b>				
	TopCore   Fenix 10	TC/FE-OND-0037	677,00	<b>819,17</b>
	Solid Surface	SS-OND-DE0037	732,00	<b>885,72</b>
	Solid Wood	MH-OND-0037	677,00	<b>819,17</b>
	Evora Quartz   Evora Granite	CO/GR-OND-DE0037	955,00	<b>1.155,55</b>
	Glass	GL-OND-DE0037	955,00	<b>1.155,55</b>
	Evora Ceramics   Dekton *	CE/LA-OND-DE0037	955,00	<b>1.155,55</b>
* Let op: verhoogd risico op gebruiksschade door chippen bij de bakrand				
<b>losse spoelbak</b>				
	Losse spoelbak	311047	384,00	<b>464,64</b>
<b>service-onderdelen</b>				
	Zeefplug	240018	18,00	<b>21,78</b>
	Overloopplaatje	240027	14,00	<b>16,94</b>
	Magnadop	240034	15,00	<b>18,15</b>
	Afvoerset	240031	35,00	<b>42,35</b>
	Ruimtebesparende sifon	240060	17,00	<b>20,57</b>



15

Lanesto

Lanesto Premeris plug

## Lanesto Giro 400 x 340 (910/930)



### omschrijving

Voormaat: *vlakbouw* 60 mm (bij rvs 80 mm)  
*semi-onderbouw* 80 mm  
*onderbouw* 90 mm

Minimale kastbreedte: 450 mm\*

Compleet met Premeris plug en luxe wandoverloop.

Extra geschikt voor ondiepe bladen en greeploze keukens.

\*Bij vlakbouw i.v.m. de noodzakelijke klemmen korpus inzagen.

Zie voor toelichting p.15.3

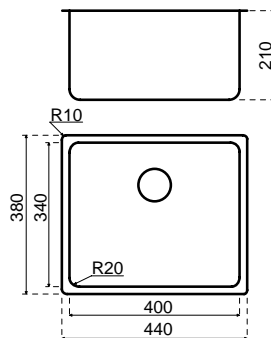

inbouwmethode	materiaal	bestelnr.	€ excl. btw	€ incl. btw
<b>vlakbouw</b>				
	TopLaminate   DecorTop   Fenix 0.9	SDE-0910	449,00	<b>543,29</b>
	TopCore   Fenix 10	TC/FE-VIB-0910	502,00	<b>607,42</b>
	Solid Surface	SS-DE0910	563,00	<b>681,23</b>
	Evora Quartz   Evora Granite	CO/GR-DE0910	563,00	<b>681,23</b>
	Glass   Inox	GL/R-DE0910	563,00	<b>681,23</b>
	Evora Ceramics   Dekton	CE/LA-DE0910	563,00	<b>681,23</b>
<b>semi-onderbouw</b>				
	Recht multiplex	HPL-OND-0930	790,00	<b>955,90</b>
	TopCore   Fenix 10	TC/FE-SON-0910	502,00	<b>607,42</b>
	Solid Wood	MH-SON-0910	502,00	<b>607,42</b>
<b>onderbouw</b>				
	TopCore   Fenix 10	TC/FE-OND-0930	593,00	<b>717,53</b>
	Solid Surface	SS-OND-DE0930	648,00	<b>784,08</b>
	Solid Wood	MH-OND-0930	593,00	<b>717,53</b>
	Evora Quartz   Evora Granite	CO/GR-OND-DE0930	757,00	<b>915,97</b>
	Glass	GL-OND-DE0930	757,00	<b>915,97</b>
	Evora Ceramics   Dekton *	CE/LA-OND-DE0930	757,00	<b>915,97</b>
* Let op: verhoogd risico op gebruiksschade door chippen bij de bakrand				
<b>losse spoelbak</b>				
	Losse spoelbak	311910	300,00	<b>363,00</b>
<b>service-onderdelen</b>				
	Zeefplug	240041	22,00	<b>26,62</b>
	Overloopplaatje	240027	14,00	<b>16,94</b>
	Afvoerset	240052	35,00	<b>42,35</b>
	Ruimtebesparende sifon	240060	17,00	<b>20,57</b>

## Lanesto Giro 170 x 400 (911/931)

### omschrijving

Voormaat: *vlakbouw* 60 mm (bij rvs 80 mm)  
*semi-onderbouw* 80 mm  
*onderbouw* 90 mm  
 Minimale kastbreedte: 250 mm  
 Compleet met Premeris plug en luxe wandoverloop.

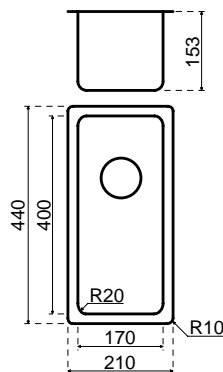

inbouwmethode	materiaal	bestelnr.	€ excl. btw	€ incl. btw
<b>vlakbouw</b>				
	TopLaminate   DecorTop   Fenix 0.9	SDE-0911	401,00	<b>485,21</b>
	TopCore   Fenix 10	TC/FE-VIB-0911	454,00	<b>549,34</b>
	Solid Surface	SS-DE0911	515,00	<b>623,15</b>
	Evora Quartz   Evora Granite	CO/GR-DE0911	515,00	<b>623,15</b>
	Glass   Inox	GL/R-DE0911	515,00	<b>623,15</b>
	Evora Ceramics   Dekton	CE/LA-DE0911	515,00	<b>623,15</b>
<b>semi-onderbouw</b>				
	Recht multiplex	HPL-OND-0931	742,00	<b>897,82</b>
	TopCore   Fenix 10	TC/FE-SON-0911	454,00	<b>549,34</b>
	Solid Wood	MH-SON-0911	454,00	<b>549,34</b>
<b>onderbouw</b>				
	TopCore   Fenix 10	TC/FE-OND-0931	545,00	<b>659,45</b>
	Solid Surface	SS-OND-DE0931	600,00	<b>726,00</b>
	Solid Wood	MH-OND-0931	545,00	<b>659,45</b>
	Evora Quartz   Evora Granite	CO/GR-OND-DE0931	709,00	<b>857,89</b>
	Glass	GL-OND-DE0931	709,00	<b>857,89</b>
	Evora Ceramics   Dekton *	CE/LA-OND-DE0931	709,00	<b>857,89</b>
* Let op: verhoogd risico op gebruiksschade door chippen bij de bakrand				
<b>losse spoelbak</b>				
	Losse spoelbak	311911	252,00	<b>304,92</b>
<b>service-onderdelen</b>				
	Zeefplug	240041	22,00	<b>26,62</b>
	Overloopplaatje	240027	14,00	<b>16,94</b>
	Afvoerset	240052	35,00	<b>42,35</b>
	Ruimtebesparende sifon	240060	17,00	<b>20,57</b>

## Lanesto Giro 340 x 400 (912/932)



### omschrijving

Voormaat: *vlakbouw* 60 mm (bij rvs 80 mm)  
*semi-onderbouw* 80 mm  
*onderbouw* 90 mm  
 Minimale kastbreedte: 400 mm\*  
 Compleet met Premeris plug en luxe wandoverloop.

\*Bij vlakbouw i.v.m. de noodzakelijke klemmen korpus inzagen.  
 Zie voor toelichting p.15.3

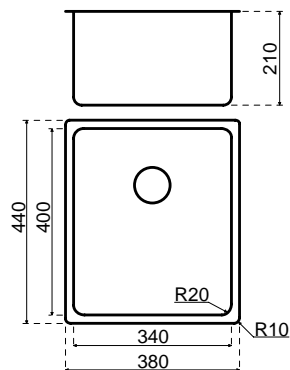

inbouwmethode	materiaal	bestelnr.	€ excl. btw	€ incl. btw
<b>vlakbouw</b>				
	TopLaminate   DecorTop   Fenix 0.9	SDE-0912	429,00	<b>519,09</b>
	TopCore   Fenix 10	TC/FE-VIB-0912	482,00	<b>583,22</b>
	Solid Surface	SS-DE0912	543,00	<b>657,03</b>
	Evora Quartz   Evora Granite	CO/GR-DE0912	543,00	<b>657,03</b>
	Glass   Inox	GL/R-DE0912	543,00	<b>657,03</b>
	Evora Ceramics   Dekton	CE/LA-DE0912	543,00	<b>657,03</b>
<b>semi-onderbouw</b>				
	Recht multiplex	HPL-OND-0932	770,00	<b>931,70</b>
	TopCore   Fenix 10	TC/FE-SON-0912	482,00	<b>583,22</b>
	Solid Wood	MH-SON-0912	482,00	<b>583,22</b>
<b>onderbouw</b>				
	TopCore   Fenix 10	TC/FE-OND-0932	573,00	<b>693,33</b>
	Solid Surface	SS-OND-DE0932	628,00	<b>759,88</b>
	Solid Wood	MH-OND-0932	573,00	<b>693,33</b>
	Evora Quartz   Evora Granite	CO/GR-OND-DE0932	737,00	<b>891,77</b>
	Glass	GL-OND-DE0932	737,00	<b>891,77</b>
	Evora Ceramics   Dekton *	CE/LA-OND-DE0932	737,00	<b>891,77</b>
* Let op: verhoogd risico op gebruiksschade door chippen bij de bakrand				
<b>losse spoelbak</b>				
	Losse spoelbak	311912	280,00	<b>338,80</b>
<b>service-onderdelen</b>				
	Zeefplug	240041	22,00	<b>26,62</b>
	Overloopplaatje	240027	14,00	<b>16,94</b>
	Afvoerset	240052	35,00	<b>42,35</b>
	Ruimtebesparende sifon	240060	17,00	<b>20,57</b>

## Lanesto Giro 400 x 400 (913/933)



### omschrijving

Voormaat: *vlakbouw* 60 mm (bij rvs 80 mm)  
*semi-onderbouw* 80 mm  
*onderbouw* 90 mm  
 Minimale kastbreedte: 450 mm\*  
 Compleet met Premeris plug en luxe wandoverloop.

\*Bij vlakbouw i.v.m. de noodzakelijke klemmen korpus inzagen.  
 Zie voor toelichting p.15.3

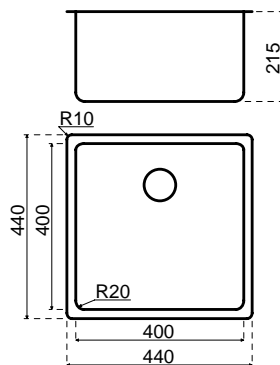

inbouwmethode	materiaal	bestelnr.	€ excl. btw	€ incl. btw
<b>vlakbouw</b>				
	TopLaminate   DecorTop   Fenix 0.9	SDE-0913	449,00	<b>543,29</b>
	TopCore   Fenix 10	TC/FE-VIB-0913	502,00	<b>607,42</b>
	Solid Surface	SS-DE0913	563,00	<b>681,23</b>
	Evora Quartz   Evora Granite	CO/GR-DE0913	563,00	<b>681,23</b>
	Glass   Inox	GL/R-DE0913	563,00	<b>681,23</b>
	Evora Ceramics   Dekton	CE/LA-DE0913	563,00	<b>681,23</b>
<b>semi-onderbouw</b>				
	Recht multiplex	HPL-OND-0933	790,00	<b>955,90</b>
	TopCore   Fenix 10	TC/FE-SON-0913	502,00	<b>607,42</b>
	Solid Wood	MH-SON-0913	502,00	<b>607,42</b>
<b>onderbouw</b>				
	TopCore   Fenix 10	TC/FE-OND-0933	593,00	<b>717,53</b>
	Solid Surface	SS-OND-DE0933	648,00	<b>784,08</b>
	Solid Wood	MH-OND-0933	593,00	<b>717,53</b>
	Evora Quartz   Evora Granite	CO/GR-OND-DE0933	757,00	<b>915,97</b>
	Glass	GL-OND-DE0933	757,00	<b>915,97</b>
	Evora Ceramics   Dekton *	CE/LA-OND-DE0933	757,00	<b>915,97</b>
* Let op: verhoogd risico op gebruiksschade door chippen bij de bakrand				
<b>losse spoelbak</b>				
	Losse spoelbak	311913	300,00	<b>363,00</b>
<b>service-onderdelen</b>				
	Zeefplug	240041	22,00	<b>26,62</b>
	Overloopplaatje	240027	14,00	<b>16,94</b>
	Afvoerset	240052	35,00	<b>42,35</b>
	Ruimtebesparende sifon	240060	17,00	<b>20,57</b>

## Lanesto Giro 450 x 400 (914/934)



### omschrijving

Voormaat: *vlakbouw* 60 mm (bij rvs 80 mm)  
*semi-onderbouw* 80 mm  
*onderbouw* 90 mm  
 Minimale kastbreedte: 500 mm\*  
 Compleet met Premeris plug en luxe wandoverloop.

\*Bij vlakbouw i.v.m. de noodzakelijke klemmen korpus inzagen.  
 Zie voor toelichting p.15.3

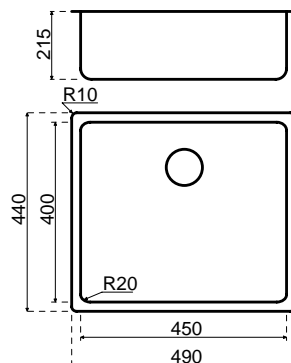

inbouwmethode	materiaal	bestelnr.	€ excl. btw	€ incl. btw
<b>vlakbouw</b>				
	TopLaminate   DecorTop   Fenix 0.9	SDE-0914	502,00	<b>607,42</b>
	TopCore   Fenix 10	TC/FE-VIB-0914	610,00	<b>738,10</b>
	Solid Surface	SS-DE0914	665,00	<b>804,65</b>
	Evora Quartz   Evora Granite	CO/GR-DE0914	665,00	<b>804,65</b>
	Glass   Inox	GL/R-DE0914	665,00	<b>804,65</b>
	Evora Ceramics   Dekton	CE/LA-DE0914	665,00	<b>804,65</b>
<b>semi-onderbouw</b>				
	Recht multiplex	HPL-OND-0934	807,00	<b>976,47</b>
	TopCore   Fenix 10	TC/FE-SON-0914	610,00	<b>738,10</b>
	Solid Wood	MH-SON-0914	610,00	<b>738,10</b>
<b>onderbouw</b>				
	TopCore   Fenix 10	TC/FE-OND-0934	610,00	<b>738,10</b>
	Solid Surface	SS-OND-DE0934	665,00	<b>804,65</b>
	Solid Wood	MH-OND-0934	610,00	<b>738,10</b>
	Evora Quartz   Evora Granite	CO/GR-OND-DE0934	888,00	<b>1.074,48</b>
	Glass	GL-OND-DE0934	888,00	<b>1.074,48</b>
	Evora Ceramics   Dekton *	CE/LA-OND-DE0934	888,00	<b>1.074,48</b>
* Let op: verhoogd risico op gebruiksschade door chippen bij de bakrand				
<b>losse spoelbak</b>				
	Losse spoelbak	311914	317,00	<b>383,57</b>
<b>service-onderdelen</b>				
	Zeefplug	240041	22,00	<b>26,62</b>
	Overloopplaatje	240027	14,00	<b>16,94</b>
	Afvoerset	240052	35,00	<b>42,35</b>
	Ruimtebesparende sifon	240060	17,00	<b>20,57</b>

## Lanesto Giro 500 x 400 (916/936)

### omschrijving

Voormaat: *vlakbouw* 60 mm (bij rvs 80 mm)  
*semi-onderbouw* 80 mm  
*onderbouw* 90 mm  
 Minimale kastbreedte: 600 mm  
 Compleet met Premeris plug en luxe wandoverloop.

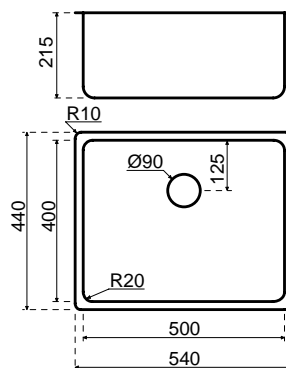

inbouwmethode	materiaal	bestelnr.	€ excl. btw	€ incl. btw
<b>vlakbouw</b>				
	TopLaminate   DecorTop   Fenix 0.9	SDE-0916	533,00	<b>644,93</b>
	TopCore   Fenix 10	TC/FE-VIB-0916	620,00	<b>750,20</b>
	Solid Surface	SS-DE0916	675,00	<b>816,75</b>
	Evora Quartz   Evora Granite	CO/GR-DE0916	675,00	<b>816,75</b>
	Glass   Inox	GL/R-DE0916	675,00	<b>816,75</b>
	Evora Ceramics   Dekton	CE/LA-DE0916	675,00	<b>816,75</b>
<b>semi-onderbouw</b>				
	Recht multiplex	HPL-OND-0936	817,00	<b>988,57</b>
	TopCore   Fenix 10	TC/FE-SON-0916	620,00	<b>750,20</b>
	Solid Wood	MH-SON-0916	620,00	<b>750,20</b>
<b>onderbouw</b>				
	TopCore   Fenix 10	TC/FE-OND-0936	620,00	<b>750,20</b>
	Solid Surface	SS-OND-DE0936	675,00	<b>816,75</b>
	Solid Wood	MH-OND-0936	620,00	<b>750,20</b>
	Evora Quartz   Evora Granite	CO/GR-OND-DE0936	898,00	<b>1.086,58</b>
	Glass	GL-OND-DE0936	898,00	<b>1.086,58</b>
	Evora Ceramics   Dekton *	CE/LA-OND-DE0936	898,00	<b>1.086,58</b>
	* Let op: verhoogd risico op gebruiksschade door chippen bij de bakrand			
<b>losse spoelbak</b>				
	Losse spoelbak	311916	327,00	<b>395,67</b>
<b>service-onderdelen</b>				
	Zeefplug	240041	22,00	<b>26,62</b>
	Overloopplaatje	240027	14,00	<b>16,94</b>
	Afvoerset	240052	35,00	<b>42,35</b>
	Ruimtebesparende sifon	240060	17,00	<b>20,57</b>



## Lanesto Giro 550 x 400 (915/935)



### omschrijving

Voormaat: *vlakbouw* 60 mm (bij rvs 80 mm)  
*semi-onderbouw* 80 mm  
*onderbouw* 90 mm  
 Minimale kastbreedte: 600 mm (700 mm\*)  
 Compleet met Premeris plug en luxe wandoverloop.  
 \* Bij bladen met een rand tot 30 mm hoog

Grootste spoelbak voor kasten van 600 mm breed.

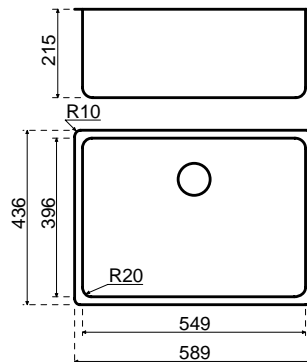

inbouwmethode	materiaal	bestelnr.	€ excl. btw	€ incl. btw
<b>vlakbouw</b>				
	TopLaminate   DecorTop   Fenix 0.9	SDE-0915	542,00	<b>655,82</b>
	TopCore   Fenix 10	TC/FE-VIB-0915	629,00	<b>761,09</b>
	Solid Surface	SS-DE0915	684,00	<b>827,64</b>
	Evora Quartz   Evora Granite	CO/GR-DE0915	684,00	<b>827,64</b>
	Glass   Inox	GL/R-DE0915	684,00	<b>827,64</b>
	Evora Ceramics   Dekton	CE/LA-DE0915	684,00	<b>827,64</b>
<b>semi-onderbouw</b>				
	Recht multiplex	HPL-OND-0935	826,00	<b>999,46</b>
	TopCore   Fenix 10	TC/FE-SON-0915	629,00	<b>761,09</b>
	Solid Wood	MH-SON-0915	629,00	<b>761,09</b>
<b>onderbouw</b>				
	TopCore   Fenix 10	TC/FE-OND-0935	629,00	<b>761,09</b>
	Solid Surface	SS-OND-DE0935	684,00	<b>827,64</b>
	Solid Wood	MH-OND-0935	629,00	<b>761,09</b>
	Evora Quartz   Evora Granite	CO/GR-OND-DE0935	907,00	<b>1.097,47</b>
	Glass	GL-OND-DE0935	907,00	<b>1.097,47</b>
	Evora Ceramics   Dekton *	CE/LA-OND-DE0935	907,00	<b>1.097,47</b>
* Let op: verhoogd risico op gebruiksschade door chippen bij de bakrand				
<b>losse spoelbak</b>				
	Losse spoelbak	311915	336,00	<b>406,56</b>
<b>service-onderdelen</b>				
	Zeefplug	240041	22,00	<b>26,62</b>
	Overloopplaatje	240027	14,00	<b>16,94</b>
	Afvoerset	240052	35,00	<b>42,35</b>
	Ruimtebesparende sifon	240060	17,00	<b>20,57</b>

## Lanesto Giro 340 x 400 + 170 x 400 (918/938)



### omschrijving

Voormaat: *vlakbouw* 60 mm (bij rvs 80 mm)  
*semi-onderbouw* 80 mm  
*onderbouw* 90 mm  
 Minimale kastbreedte: 600 mm\*

Compleet met twee Premeris pluggen en luxe wandoverloop.  
 Geen kraangat mogelijk

\*Bij vlakbouw i.v.m. de noodzakelijke klemmen korpus inzagen.  
 Zie voor toelichting p.15.3

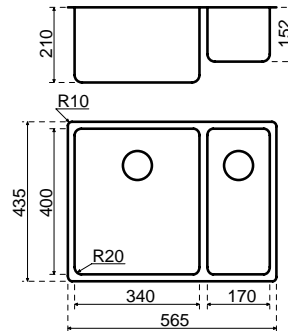

inbouwmethode	materiaal	bestelnr.	€ excl. btw	€ incl. btw
<b>vlakbouw</b>				
	TopLaminate   DecorTop   Fenix 0.9	SDE-0918	663,00	<b>802,23</b>
	TopCore   Fenix 10	TC/FE-VIB-0918	750,00	<b>907,50</b>
	Solid Surface	SS-DE0918	805,00	<b>974,05</b>
	Evora Quartz   Evora Granite	CO/GR-DE0918	805,00	<b>974,05</b>
	Glass   Inox	GL-DE0918	805,00	<b>974,05</b>
	Evora Ceramics   Dekton	CE/LA-DE0918	805,00	<b>974,05</b>
<b>semi-onderbouw</b>				
	Recht multiplex	HPL-OND-0938	947,00	<b>1.145,87</b>
	TopCore   Fenix 10	TC/FE-SON-0918	750,00	<b>907,50</b>
	Solid Wood	MH-SON-0918	750,00	<b>907,50</b>
<b>onderbouw</b>				
	TopCore   Fenix 10	TC/FE-OND-0938	750,00	<b>907,50</b>
	Solid Surface	SS-OND-DE0938	805,00	<b>974,05</b>
	Solid Wood	MH-OND-0938	750,00	<b>907,50</b>
	Evora Quartz   Evora Granite	CO/GR-OND-DE0938	1.028,00	<b>1.243,88</b>
	Glass	GL-OND-DE0938	1.028,00	<b>1.243,88</b>
	Evora Ceramics   Dekton *	CE/LA-OND-DE0938	1.028,00	<b>1.243,88</b>
* Let op: verhoogd risico op gebruiksschade door chippen bij de bakrand				
<b>losse spoelbak</b>				
	Losse spoelbak	311918	457,00	<b>552,97</b>
<b>service-onderdelen</b>				
	Zeefplug	240041	22,00	<b>26,62</b>
	Overloopplaatje	240027	14,00	<b>16,94</b>
	Afvoerset (2x bestellen)	240052	35,00	<b>42,35</b>
	Ruimtebesparende sifon	240070	28,00	<b>33,88</b>

## Lanesto Giro 170 x 400 + 340 x 400 (919/939)



### omschrijving

Voormaat: *vlakbouw* 60 mm (bij rvs 80 mm)  
*semi-onderbouw* 80 mm  
*onderbouw* 90 mm  
 Minimale kastbreedte: 600 mm\*

Compleet met twee Premeris pluggen en luxe wandoverloop.  
 Geen kraangat mogelijk

\*Bij vlakbouw i.v.m. de noodzakelijke klemmen korpus inzagen.  
 Zie voor toelichting p.15.3

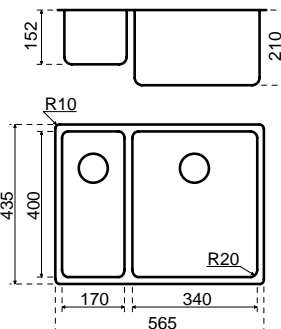

inbouwmethode	materiaal	bestelnr.	€ excl. btw	€ incl. btw
<b>vlakbouw</b>				
	TopLaminate   DecorTop   Fenix 0.9	SDE-0919	663,00	<b>802,23</b>
	TopCore   Fenix 10	TC/FE-VIB-0919	750,00	<b>907,50</b>
	Solid Surface	SS-DE0919	805,00	<b>974,05</b>
	Evora Quartz   Evora Granite	CO/GR-DE0919	805,00	<b>974,05</b>
	Glass   Inox	GL-DE0919	805,00	<b>974,05</b>
	Evora Ceramics   Dekton	CE/LA-DE0919	805,00	<b>974,05</b>
<b>semi-onderbouw</b>				
	Recht multiplex	HPL-OND-0939	947,00	<b>1.145,87</b>
	TopCore   Fenix 10	TC/FE-SON-0919	750,00	<b>907,50</b>
	Solid Wood	MH-SON-0919	750,00	<b>907,50</b>
<b>onderbouw</b>				
	TopCore   Fenix 10	TC/FE-OND-0939	750,00	<b>907,50</b>
	Solid Surface	SS-OND-DE0939	805,00	<b>974,05</b>
	Solid Wood	MH-OND-0939	750,00	<b>907,50</b>
	Evora Quartz   Evora Granite	CO/GR-OND-DE0939	1.028,00	<b>1.243,88</b>
	Glass	GL-OND-DE0939	1.028,00	<b>1.243,88</b>
	Evora Ceramics   Dekton *	CE/LA-OND-DE0939	1.028,00	<b>1.243,88</b>
* Let op: verhoogd risico op gebruiksschade door chippen bij de bakrand				
<b>losse spoelbak</b>				
	Losse spoelbak	311919	457,00	<b>552,97</b>
<b>service-onderdelen</b>				
	Zeefplug	240041	22,00	<b>26,62</b>
	Overloopplaatje	240027	14,00	<b>16,94</b>
	Afvoerset (2x bestellen)	240052	35,00	<b>42,35</b>
	Ruimtebesparende sifon	240070	28,00	<b>33,88</b>

## Lanesto Destra 170 x 400 (021/031)

### omschrijving

Voormaat: *vlakbouw* 60 mm (bij rvs 80 mm)  
*semi-onderbouw* 80 mm  
*onderbouw* 90 mm  
 Minimale kastbreedte: 250 mm  
 Compleet met Premeris plug en luxe wandoverloop.

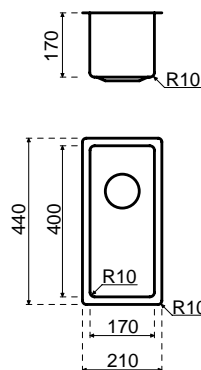

inbouwmethode	materiaal	bestelnr.	€ excl. btw	€ incl. btw
<b>vlakbouw</b>				
	TopLaminate   DecorTop   Fenix 0.9	SDE-0021N	497,00	<b>601,37</b>
	TopCore   Fenix 10	TC/FE-VIB-0021N	550,00	<b>665,50</b>
	Solid Surface	SS-DE0021N	611,00	<b>739,31</b>
	Evora Quartz   Evora Granite	CO/GR-DE0021N	611,00	<b>739,31</b>
	Glass   Inox	GL/R-DE0021N	611,00	<b>739,31</b>
	Evora Ceramics   Dekton	CE/LA-DE0021N	611,00	<b>739,31</b>
<b>semi-onderbouw</b>				
	Recht multiplex	HPL-OND-0031N	838,00	<b>1.013,98</b>
	TopCore   Fenix 10	TC/FE-SON-0021N	550,00	<b>665,50</b>
	Solid Wood	MH-SON-0021N	550,00	<b>665,50</b>
<b>onderbouw</b>				
	TopCore   Fenix 10	TC/FE-OND-0031N	641,00	<b>775,61</b>
	Solid Surface	SS-OND-DE0031N	696,00	<b>842,16</b>
	Solid Wood	MH-OND-0031N	641,00	<b>775,61</b>
	Evora Quartz   Evora Granite	CO/GR-OND-DE0031N	805,00	<b>974,05</b>
	Glass	GL-OND-DE0031N	805,00	<b>974,05</b>
	Evora Ceramics   Dekton *	CE/LA-OND-DE0031N	805,00	<b>974,05</b>
* Let op: verhoogd risico op gebruiksschade door chippen bij de bakrand				
<b>losse spoelbak</b>				
	Losse spoelbak	311021N	348,00	<b>421,08</b>
<b>service-onderdelen</b>				
	Zeefplug	240041	22,00	<b>26,62</b>
	Overloopplaatje	240027	14,00	<b>16,94</b>
	Afvoerset	240052	35,00	<b>42,35</b>
	Ruimtebesparende sifon	240060	17,00	<b>20,57</b>

## Lanesto Destra 340 x 400 (022/032)

### omschrijving



Voormaat: *vlakbouw* 60 mm (bij rvs 80 mm)  
*semi-onderbouw* 80 mm  
*onderbouw* 90 mm

Minimale kastbreedte: 400\* mm  
 Compleet met Premeris plug en luxe wandoverloop.

\*Bij vlakbouw i.v.m. de noodzakelijke klemmen korpus inzagen.  
 Zie voor toelichting p.15.3

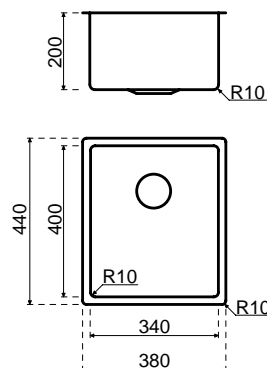

inbouwmethode	materiaal	bestelnr.	€ excl. btw	€ incl. btw
<b>vlakbouw</b>				
	TopLaminate   DecorTop   Fenix 0.9	SDE-0022N	519,00	<b>627,99</b>
	TopCore   Fenix 10	TC/FE-VIB-0022N	572,00	<b>692,12</b>
	Solid Surface	SS-DE0022N	633,00	<b>765,93</b>
	Evora Quartz   Evora Granite	CO/GR-DE0022N	633,00	<b>765,93</b>
	Glass   Inox	GL/R-DE0022N	633,00	<b>765,93</b>
	Evora Ceramics   Dekton	CE/LA-DE0022N	633,00	<b>765,93</b>
<b>semi-onderbouw</b>				
	Recht multiplex	HPL-OND-0032N	860,00	<b>1.040,60</b>
	TopCore   Fenix 10	TC/FE-SON-0022N	572,00	<b>692,12</b>
	Solid Wood	MH-SON-0022N	572,00	<b>692,12</b>
<b>onderbouw</b>				
	TopCore   Fenix 10	TC/FE-OND-0032N	663,00	<b>802,23</b>
	Solid Surface	SS-OND-DE0032N	718,00	<b>868,78</b>
	Solid Wood	MH-OND-0032N	663,00	<b>802,23</b>
	Evora Quartz   Evora Granite	CO/GR-OND-DE0032N	827,00	<b>1.000,67</b>
	Glass	GL-OND-DE0032N	827,00	<b>1.000,67</b>
	Evora Ceramics   Dekton *	CE/LA-OND-DE0032N	827,00	<b>1.000,67</b>
* Let op: verhoogd risico op gebruiksschade door chippen bij de bakrand				
<b>losse spoelbak</b>				
	Losse spoelbak	311022N	370,00	<b>447,70</b>
<b>service-onderdelen</b>				
	Zeefplug	240041	22,00	<b>26,62</b>
	Overloopplaatje	240027	14,00	<b>16,94</b>
	Afvoerset	240052	35,00	<b>42,35</b>
	Ruimtebesparende sifon	240060	17,00	<b>20,57</b>

## Lanesto Destra 400 x 400 (025/035)



### omschrijving

Voormaats: *vlakbouw* 60 mm (bij rvs 80 mm)  
*semi-onderbouw* 80 mm  
*onderbouw* 90 mm  
 Minimale kastbreedte: 450 mm\*  
 Compleet met Premeris plug en luxe wandoverloop.

\*Bij vlakbouw i.v.m. de noodzakelijke klemmen korpus inzagen.  
 Zie voor toelichting p.15.3

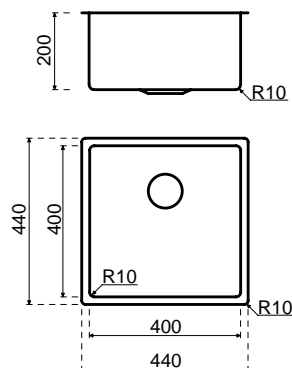

inbouwmethode	materiaal	bestelnr.	€ excl. btw	€ incl. btw
<b>vlakbouw</b>				
	TopLaminate   DecorTop   Fenix 0.9	SDE-0025N	531,00	<b>642,51</b>
	TopCore   Fenix 10	TC/FE-VIB-0025N	584,00	<b>706,64</b>
	Solid Surface	SS-DE0025N	645,00	<b>780,45</b>
	Evora Quartz   Evora Granite	CO/GR-DE0025N	645,00	<b>780,45</b>
	Glass   Inox	GL/R-DE0025N	645,00	<b>780,45</b>
	Evora Ceramics   Dekton	CE/LA-DE0025N	645,00	<b>780,45</b>
<b>semi-onderbouw</b>				
	Recht multiplex	HPL-OND-0035N	872,00	<b>1.055,12</b>
	TopCore   Fenix 10	TC/FE-SON-0025N	584,00	<b>706,64</b>
	Solid Wood	MH-SON-0025N	584,00	<b>706,64</b>
<b>onderbouw</b>				
	TopCore   Fenix 10	TC/FE-OND-0035N	675,00	<b>816,75</b>
	Solid Surface	SS-OND-DE0035N	730,00	<b>883,30</b>
	Solid Wood	MH-OND-0035N	675,00	<b>816,75</b>
	Evora Quartz   Evora Granite	CO/GR-OND-DE0035N	839,00	<b>1.015,19</b>
	Glass	GL-OND-DE0035N	839,00	<b>1.015,19</b>
	Evora Ceramics   Dekton *	CE/LA-OND-DE0035N	839,00	<b>1.015,19</b>
* Let op: verhoogd risico op gebruiksschade door chippen bij de bakrand				
<b>losse spoelbak</b>				
	Losse spoelbak	311025N	382,00	<b>462,22</b>
<b>service-onderdelen</b>				
	Zeefplug	240041	22,00	<b>26,62</b>
	Overloopplaatje	240027	14,00	<b>16,94</b>
	Afvoerset	240052	35,00	<b>42,35</b>
	Ruimtebesparende sifon	240060	17,00	<b>20,57</b>

## Lanesto Destra 450 x 400 (023/033)



### omschrijving

Voormaats: *vlakbouw* 60 mm (bij rvs 80 mm)  
*semi-onderbouw* 80 mm  
*onderbouw* 90 mm  
 Minimale kastbreedte: 500 mm\*  
 Compleet met Premeris plug en luxe wandoverloop.

\*Bij vlakbouw i.v.m. de noodzakelijke klemmen korpus inzagen.  
 Zie voor toelichting p.15.3

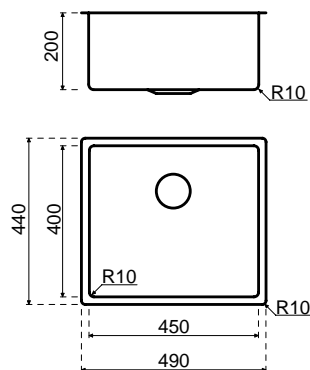

inbouwmethode	materiaal	bestelnr.	€ excl. btw	€ incl. btw
<b>vlakbouw</b>				
	TopLaminate   DecorTop   Fenix 0.9	SDE-0023N	560,00	<b>677,60</b>
	TopCore   Fenix 10	TC/FE-VIB-0023N	686,00	<b>830,06</b>
	Solid Surface	SS-DE0023N	741,00	<b>896,61</b>
	Evora Quartz   Evora Granite	CO/GR-DE0023N	741,00	<b>896,61</b>
	Glass   Inox	GL/R-DE0023N	741,00	<b>896,61</b>
	Evora Ceramics   Dekton	CE/LA-DE0023N	741,00	<b>896,61</b>
<b>semi-onderbouw</b>				
	Recht multiplex	HPL-OND-0033N	883,00	<b>1.068,43</b>
	TopCore   Fenix 10	TC/FE-SON-0023N	686,00	<b>830,06</b>
	Solid Wood	MH-SON-0023N	686,00	<b>830,06</b>
<b>onderbouw</b>				
	TopCore   Fenix 10	TC/FE-OND-0033N	686,00	<b>830,06</b>
	Solid Surface	SS-OND-DE0033N	741,00	<b>896,61</b>
	Solid Wood	MH-OND-0033N	686,00	<b>830,06</b>
	Evora Quartz   Evora Granite	CO/GR-OND-DE0033N	964,00	<b>1.166,44</b>
	Glass	GL-OND-DE0033N	964,00	<b>1.166,44</b>
	Evora Ceramics   Dekton *	CE/LA-OND-DE0033N	964,00	<b>1.166,44</b>
* Let op: verhoogd risico op gebruiksschade door chippen bij de bakrand				
<b>losse spoelbak</b>				
	Losse spoelbak	311023N	393,00	<b>475,53</b>
<b>service-onderdelen</b>				
	Zeefplug	240041	22,00	<b>26,62</b>
	Overloopplaatje	240027	14,00	<b>16,94</b>
	Afvoerset	240052	35,00	<b>42,35</b>
	Ruimtebesparende sifon	240060	17,00	<b>20,57</b>

## Lanesto Destra 500 x 400 (024/034)



### omschrijving

Voormaats: *vlakbouw* 60 mm (bij rvs 80 mm)  
*semi-onderbouw* 80 mm  
*onderbouw* 90 mm  
 Minimale kastbreedte: 600 mm  
 Compleet met Premeris plug en luxe wandoverloop.

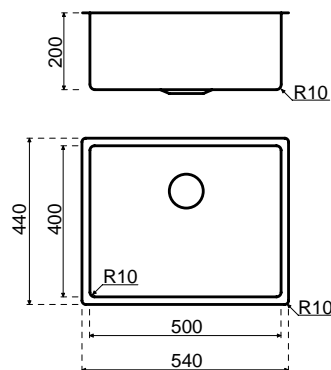

inbouwmethode	materiaal	bestelnr.	€ excl. btw	€ incl. btw
<b>vlakbouw</b>				
	TopLaminate   DecorTop   Fenix 0.9	SDE-0024N	578,00	<b>699,38</b>
	TopCore   Fenix 10	TC/FE-VIB-0024N	704,00	<b>851,84</b>
	Solid Surface	SS-DE0024N	759,00	<b>918,39</b>
	Evora Quartz   Evora Granite	CO/GR-DE0024N	759,00	<b>918,39</b>
	Glass   Inox	GL/R-DE0024N	759,00	<b>918,39</b>
	Evora Ceramics   Dekton	CE/LA-DE0024N	759,00	<b>918,39</b>
<b>semi-onderbouw</b>				
	Recht multiplex	HPL-OND-0034N	901,00	<b>1.090,21</b>
	TopCore   Fenix 10	TC/FE-SON-0024N	704,00	<b>851,84</b>
	Solid Wood	MH-SON-0024N	704,00	<b>851,84</b>
<b>onderbouw</b>				
	TopCore   Fenix 10	TC/FE-OND-0034N	704,00	<b>851,84</b>
	Solid Surface	SS-OND-DE0034N	759,00	<b>918,39</b>
	Solid Wood	MH-OND-0034N	704,00	<b>851,84</b>
	Evora Quartz   Evora Granite	CO/GR-OND-DE0034N	982,00	<b>1.188,22</b>
	Glass	GL-OND-DE0034N	982,00	<b>1.188,22</b>
	Evora Ceramics   Dekton *	CE/LA-OND-DE0034N	982,00	<b>1.188,22</b>
* Let op: verhoogd risico op gebruiksschade door chippen bij de bakrand				
<b>losse spoelbak</b>				
	Losse spoelbak	311024N	411,00	<b>497,31</b>
<b>service-onderdelen</b>				
	Zeefplug	240041	22,00	<b>26,62</b>
	Overloopplaatje	240027	14,00	<b>16,94</b>
	Afvoerset	240052	35,00	<b>42,35</b>
	Ruimtebesparende sifon	240060	17,00	<b>20,57</b>



## Lanesto Destra 740 x 400 (026/036)



### omschrijving

Voormaat: *vlakbouw* 60 mm (bij rvs 80 mm)  
*semi-onderbouw* 80 mm  
*onderbouw* 90 mm  
 Minimale kastbreedte: 800 mm\*  
 Compleet met Premeris plug en luxe wandoverloop.

\*Bij vlakbouw i.v.m. de noodzakelijke klemmen korpus inzagen.  
 Zie voor toelichting p.15.3

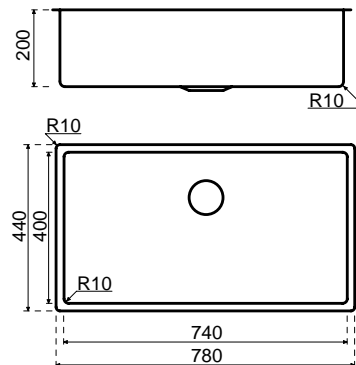

inbouwmethode	materiaal	bestelnr.	€ excl. btw	€ incl. btw
<b>vlakbouw</b>				
	TopLaminate   DecorTop   Fenix 0.9	SDE-0026N	667,00	<b>807,07</b>
	TopCore   Fenix 10	TC/FE-VIB-0026N	755,00	<b>913,55</b>
	Solid Surface	SS-DE0026N	810,00	<b>980,10</b>
	Evora Quartz   Evora Granite	CO/GR-DE0026N	810,00	<b>980,10</b>
	Glass   Inox	GL/R-DE0026N	810,00	<b>980,10</b>
	Evora Ceramics   Dekton	CE/LA-DE0026N	810,00	<b>980,10</b>
<b>semi-onderbouw</b>				
	Recht multiplex	HPL-OND-0036N	952,00	<b>1.151,92</b>
	TopCore   Fenix 10	TC/FE-SON-0026N	755,00	<b>913,55</b>
	Solid Wood	MH-SON-0026N	755,00	<b>913,55</b>
<b>onderbouw</b>				
	TopCore   Fenix 10	TC/FE-OND-0036N	755,00	<b>913,55</b>
	Solid Surface	SS-OND-DE0036N	810,00	<b>980,10</b>
	Solid Wood	MH-OND-0036N	755,00	<b>913,55</b>
	Evora Quartz   Evora Granite	CO/GR-OND-DE0036N	1.033,00	<b>1.249,93</b>
	Glass	GL-OND-DE0036N	1.033,00	<b>1.249,93</b>
	Evora Ceramics   Dekton *	CE/LA-OND-DE0036N	1.033,00	<b>1.249,93</b>
* Let op: verhoogd risico op gebruiksschade door chippen bij de bakrand				
<b>losse spoelbak</b>				
	Losse spoelbak	311026N	462,00	<b>559,02</b>
<b>service-onderdelen</b>				
	Zeefplug	240041	22,00	<b>26,62</b>
	Overloopplaatje	240027	14,00	<b>16,94</b>
	Afvoerset	240052	35,00	<b>42,35</b>
	Ruimtebesparende sifon	240060	17,00	<b>20,57</b>

**Lanesto Destra 340 x 400 + 170 x 400 (051/053)**

omschrijving



Voormaaf: *vlakbouw* 60 mm (bij rvs 80 mm)  
*semi-onderbouw* 80 mm  
*onderbouw* 90 mm

Minimale kastbreedte: 600 mm\*

Compleet met twee Premeris pluggen en luxe wandoverloop.  
 Geen kraangat mogelijk

\*Bij vlakbouw i.v.m. de noodzakelijke klemmen korpus inzagen.  
 Zie voor toelichting p.15.3

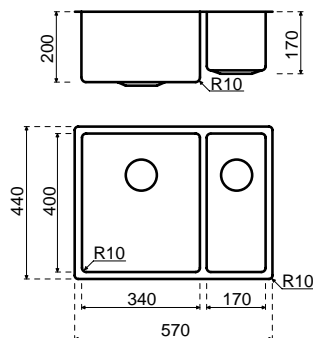

inbouwmethode	materiaal	bestelnr.	€ excl. btw	€ incl. btw
<b>vlakbouw</b>				
	TopLaminate   DecorTop   Fenix 0.9	SDE-0051N	726,00	<b>878,46</b>
	TopCore   Fenix 10	TC/FE-VIB-0051N	814,00	<b>984,94</b>
	Solid Surface	SS-DE0051N	869,00	<b>1.051,49</b>
	Evora Quartz   Evora Granite	CO/GR-DE0051N	869,00	<b>1.051,49</b>
	Glass   Inox	GL-DE0051N	869,00	<b>1.051,49</b>
	Evora Ceramics   Dekton	CE/LA-DE0051N	869,00	<b>1.051,49</b>
<b>semi-onderbouw</b>				
	Recht multiplex	HPL-OND-0053N	1.011,00	<b>1.223,31</b>
	TopCore   Fenix 10	TC/FE-SON-0051N	814,00	<b>984,94</b>
	Solid Wood	MH-SON-0051N	814,00	<b>984,94</b>
<b>onderbouw</b>				
	TopCore   Fenix 10	TC/FE-OND-0053N	814,00	<b>984,94</b>
	Solid Surface	SS-OND-DE0053N	869,00	<b>1.051,49</b>
	Solid Wood	MH-OND-0053N	814,00	<b>984,94</b>
	Evora Quartz   Evora Granite	CO/GR-OND-DE0053N	1.092,00	<b>1.321,32</b>
	Glass	GL-OND-DE0053N	1.092,00	<b>1.321,32</b>
	Evora Ceramics   Dekton *	CE/LA-OND-DE0053N	1.092,00	<b>1.321,32</b>
* Let op: verhoogd risico op gebruiksschade door chippen bij de bakrand				
<b>losse spoelbak</b>				
	Losse spoelbak	311051N	521,00	<b>630,41</b>
<b>service-onderdelen</b>				
	Zeefplug	240041	22,00	<b>26,62</b>
	Overloopplaatje	240027	14,00	<b>16,94</b>
	Afvoerset (2x bestellen)	240052	35,00	<b>42,35</b>
	Ruimtebesparende sifon	240070	28,00	<b>33,88</b>

## Lanesto Destra 170 x 400 + 340 x 400 (052/054)



### omschrijving

Voormaat: *vlakbouw* 60 mm (bij rvs 80 mm)  
*semi-onderbouw* 80 mm  
*onderbouw* 90 mm

Minimale kastbreedte: 600 mm\*

Compleet met twee Premeris pluggen en luxe wandoverloop.  
 Geen kraangat mogelijk

\*Bij vlakbouw i.v.m. de noodzakelijke klemmen korpus inzagen.  
 Zie voor toelichting p.15.3

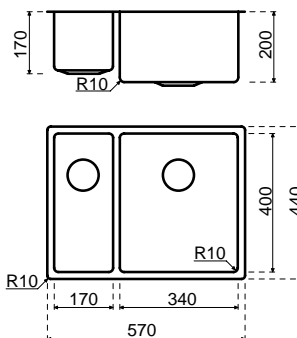

inbouwmethode	materiaal	bestelnr.	€ excl. btw	€ incl. btw
<b>vlakbouw</b>				
	TopLaminate   DecorTop   Fenix 0.9	SDE-0052N	726,00	<b>878,46</b>
	TopCore   Fenix 10	TC/FE-VIB-0052N	814,00	<b>984,94</b>
	Solid Surface	SS-DE0052N	869,00	<b>1.051,49</b>
	Evora Quartz   Evora Granite	CO/GR-DE0052N	869,00	<b>1.051,49</b>
	Glass   Inox	GL-DE0052N	869,00	<b>1.051,49</b>
	Evora Ceramics   Dekton	CE/LA-DE0052N	869,00	<b>1.051,49</b>
<b>semi-onderbouw</b>				
	Recht multiplex	HPL-OND-0054N	1.011,00	<b>1.223,31</b>
	TopCore   Fenix 10	TC/FE-SON-0052N	814,00	<b>984,94</b>
	Solid Wood	MH-SON-0052N	814,00	<b>984,94</b>
<b>onderbouw</b>				
	TopCore   Fenix 10	TC/FE-OND-0054N	814,00	<b>984,94</b>
	Solid Surface	SS-OND-DE0054N	869,00	<b>1.051,49</b>
	Solid Wood	MH-OND-0054N	814,00	<b>984,94</b>
	Evora Quartz   Evora Granite	CO/GR-OND-DE0054N	1.092,00	<b>1.321,32</b>
	Glass	GL-OND-DE0054N	1.092,00	<b>1.321,32</b>
	Evora Ceramics   Dekton *	CE/LA-OND-DE0054N	1.092,00	<b>1.321,32</b>
* Let op: verhoogd risico op gebruiksschade door chippen bij de bakrand				
<b>losse spoelbak</b>				
	Losse spoelbak	311052N	521,00	<b>630,41</b>
<b>service-onderdelen</b>				
	Zeefplug	240041	22,00	<b>26,62</b>
	Overloopplaatje	240027	14,00	<b>16,94</b>
	Afvoerset (2x bestellen)	240052	35,00	<b>42,35</b>
	Ruimtebesparende sifon	240070	28,00	<b>33,88</b>

## Lanesto Destra 340 x 400 + 340 x 400 (060)



### omschrijving

Voormaats: *vlakbouw* 60 mm (bij rvs 80 mm)  
*semi-onderbouw* 80 mm  
*onderbouw* 90 mm  
 Minimale kastbreedte: 800 mm\*  
 Compleet met Premeris plug en luxe wandoverloop.  
 Geen kraangat mogelijk

\*Bij vlakbouw i.v.m. de noodzakelijke klemmen korpus inzagen.  
 Zie voor toelichting p.15.3

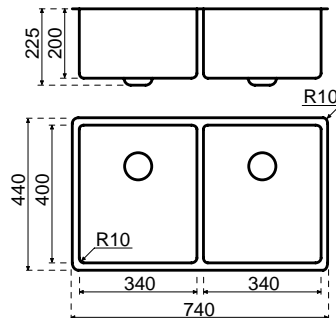

inbouwmethode	materiaal	bestelnr.	€ excl. btw	€ incl. btw
---------------	-----------	-----------	-------------	-------------

#### vlakbouw

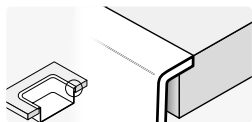

TopLaminate   DecorTop   Fenix 0.9	SDE-0060	804,00	<b>972,84</b>
TopCore   Fenix 10	TC/FE-VIB-0060	892,00	<b>1.079,32</b>
Solid Surface	SS-VIB-DE0060	947,00	<b>1.145,87</b>
Evora Quartz   Evora Granite	CO/GR-VIB-DE0060	947,00	<b>1.145,87</b>
Glass   Inox	GL/R-VIB-DE0060	947,00	<b>1.145,87</b>
Evora Ceramics   Dekton	CE/LA-VIB-DE0060	947,00	<b>1.145,87</b>

#### semi-onderbouw

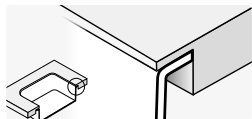

Recht multiplex	HPL-OND-0060	1.089,00	<b>1.317,69</b>
TopCore   Fenix 10	TC/FE-SON-0060	892,00	<b>1.079,32</b>
Solid Wood	MH-SON-0060	892,00	<b>1.079,32</b>

#### onderbouw

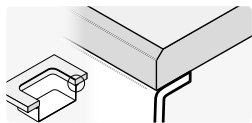

TopCore   Fenix 10	TC/FE-OND-0060	892,00	<b>1.079,32</b>
Solid Surface	SS-OND-DE0060	947,00	<b>1.145,87</b>
Solid Wood	MH-OND-0060	892,00	<b>1.079,32</b>
Evora Quartz   Evora Granite	CO/GR-OND-DE0060	1.170,00	<b>1.415,70</b>
Glass	GL-OND-DE0060	1.170,00	<b>1.415,70</b>
Evora Ceramics   Dekton *	CE/LA-OND-DE0060	1.170,00	<b>1.415,70</b>

\* Let op: verhoogd risico op gebruiksschade door chippen bij de bakrand

#### losse spoelbak

Losse spoelbak	311060	599,00	<b>724,79</b>
----------------	--------	--------	---------------

#### service-onderdelen

Zeefplug	240041	22,00	<b>26,62</b>
Overloopplaatje	240027	14,00	<b>16,94</b>
Afvoerset (2x bestellen)	240052	35,00	<b>42,35</b>
Ruimtebesparende sifon	240070	28,00	<b>33,88</b>



Spoelbak Lanesto Destra 500 x 400, vlakbouw methode

## Lanesto Como 400 x 400 (072/082)



### omschrijving

Voormaat: *vlakbouw* 60 mm (bij rvs 80 mm)  
*semi-onderbouw* 80 mm  
*onderbouw* 90 mm

Minimale kastbreedte: 450 mm\*

Compleet met Magna- en korfplug en luxe wandoverloop.

\*Bij vlakbouw i.v.m. de noodzakelijke klemmen korpus inzagen.

Zie voor toelichting p.15.3

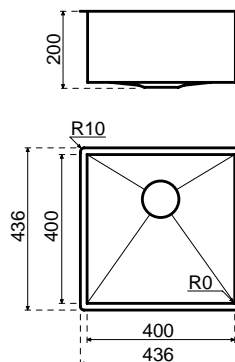

inbouwmethode	materiaal	bestelnr.	€ excl. btw	€ incl. btw
<b>vlakbouw</b>				
	TopLaminate   DecorTop   Fenix 0.9	SDE-0072N	615,00	<b>744,15</b>
	TopCore   Fenix 10	TC/FE-VIB-0072N	668,00	<b>808,28</b>
	Solid Surface	SS-DE0072N	729,00	<b>882,09</b>
	Evora Quartz   Evora Granite	CO/GR-DE0072N	729,00	<b>882,09</b>
	Glass   Inox	GL/R-DE0072N	729,00	<b>882,09</b>
	Evora Ceramics   Dekton	CE/LA-DE0072N	729,00	<b>882,09</b>
<b>semi-onderbouw</b>				
	Recht multiplex	HPL-OND-0082N	956,00	<b>1.156,76</b>
	TopCore   Fenix 10	TC/FE-SON-0072N	668,00	<b>808,28</b>
	Solid Wood	MH-SON-0072N	668,00	<b>808,28</b>
<b>onderbouw</b>				
	TopCore   Fenix 10	TC/FE-OND-0082N	759,00	<b>918,39</b>
	Solid Surface	SS-OND-DE0082N	814,00	<b>984,94</b>
	Solid Wood	MH-OND-0082N	759,00	<b>918,39</b>
	Evora Quartz   Evora Granite	CO/GR-OND-DE0082N	923,00	<b>1.116,83</b>
	Glass	GL-OND-DE0082N	923,00	<b>1.116,83</b>
	Evora Ceramics   Dekton *	CE/LA-OND-DE0082N	923,00	<b>1.116,83</b>
	* Let op: verhoogd risico op gebruiksschade door chippen bij de bakrand			
<b>losse spoelbak</b>				
	Losse spoelbak	311072N	466,00	<b>563,86</b>
<b>service-onderdelen</b>				
	Zeefplug	240018	18,00	<b>21,78</b>
	Overloopplaatje	240027	14,00	<b>16,94</b>
	Magnadop	240034	15,00	<b>18,15</b>
	Afvoerset	240031	35,00	<b>42,35</b>
	Ruimtebesparende sifon	240060	17,00	<b>20,57</b>

## Lanesto Como 500 x 400 (073/083)

### omschrijving

Voormaat: *vlakbouw* 60 mm (bij rvs 80 mm)  
*semi-onderbouw* 80 mm  
*onderbouw* 90 mm  
 Minimale kastbreedte: 600 mm  
 Compleet met Magna- en korfplug en luxe wandoverloop.

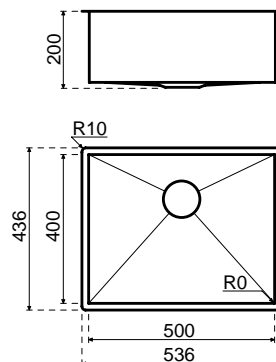

inbouwmethode	materiaal	bestelnr.	€ excl. btw	€ incl. btw
<b>vlakbouw</b>				
	TopLaminate   DecorTop   Fenix 0.9	SDE-0073N	729,00	<b>882,09</b>
	TopCore   Fenix 10	TC/FE-VIB-0073N	817,00	<b>988,57</b>
	Solid Surface	SS-DE0073N	872,00	<b>1.055,12</b>
	Evora Quartz   Evora Granite	CO/GR-DE0073N	872,00	<b>1.055,12</b>
	Glass   Inox	GL/R-DE0073N	872,00	<b>1.055,12</b>
	Evora Ceramics   Dekton	CE/LA-DE0073N	872,00	<b>1.055,12</b>
<b>semi-onderbouw</b>				
	Recht multiplex	HPL-OND-0083N	1.014,00	<b>1.226,94</b>
	TopCore   Fenix 10	TC/FE-SON-0073N	817,00	<b>988,57</b>
	Solid Wood	MH-SON-0073N	817,00	<b>988,57</b>
<b>onderbouw</b>				
	TopCore   Fenix 10	TC/FE-OND-0083N	817,00	<b>988,57</b>
	Solid Surface	SS-OND-DE0083N	872,00	<b>1.055,12</b>
	Solid Wood	MH-OND-0083N	817,00	<b>988,57</b>
	Evora Quartz   Evora Granite	CO/GR-OND-DE0083N	1.095,00	<b>1.324,95</b>
	Glass	GL-OND-DE0083N	1.095,00	<b>1.324,95</b>
	Evora Ceramics   Dekton *	CE/LA-OND-DE0083N	1.095,00	<b>1.324,95</b>
	* Let op: verhoogd risico op gebruiksschade door chippen bij de bakrand			
<b>losse spoelbak</b>				
	Losse spoelbak	311073N	524,00	<b>634,04</b>
<b>service-onderdelen</b>				
	Zeefplug	240018	18,00	<b>21,78</b>
	Overloopplaatje	240027	14,00	<b>16,94</b>
	Magnadop	240034	15,00	<b>18,15</b>
	Afvoerset	240031	35,00	<b>42,35</b>
	Ruimtebesparende sifon	240060	17,00	<b>20,57</b>

## Lanesto Maggiore anderhalf (050)

## omschrijving



Voormaaf: *vlakbouw* 60 mm (bij rvs 80 mm)  
*semi-onderbouw* 80 mm  
 Minimale kastbreedte: 600 mm  
 Compleet met rvs-inzetbakje, twee Magna- en twee korfpluggen en luxe wandoverloop.

Spoelbak is omkeerbaar. Kraangat mogelijk.

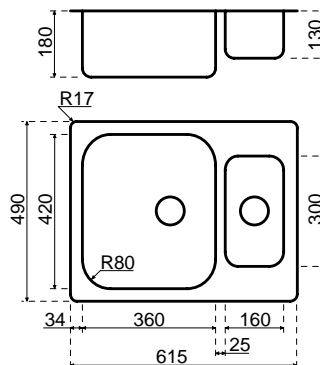

inbouwmethode	materiaal	bestelnr.	€ excl. btw	€ incl. btw
<b>vlakbouw</b>				
	TopLaminate   DecorTop   Fenix 0.9	SDE-0050N	624,00	<b>755,04</b>
	TopCore   Fenix 10	TC/FE-VIB-0050N	712,00	<b>861,52</b>
	Solid Surface	SS-DE0050N	767,00	<b>928,07</b>
	Evora Quartz   Evora Granite	CO/GR-DE0050N	767,00	<b>928,07</b>
	Glass	GL-DE0050N	767,00	<b>928,07</b>
	Evora Ceramics   Dekton	CE/LA-DE0050N	767,00	<b>928,07</b>
<b>semi-onderbouw</b>				
	TopCore   Fenix 10	TC/FE-SON-0050N	712,00	<b>861,52</b>
	Solid Wood	MH-SON-0050N	712,00	<b>861,52</b>

## losse spoelbak

Losse spoelbak	SDE-0050NL	419,00	<b>506,99</b>
----------------	------------	--------	---------------

## service-onderdelen

Zeefplug	240018	18,00	<b>21,78</b>
Overloopplaatje	240027	14,00	<b>16,94</b>
Magnadop	240034	15,00	<b>18,15</b>
Afvoerset met overloop	240031	35,00	<b>42,35</b>
Afvoerset zonder overloop	240022	24,00	<b>29,04</b>
Ruimtebesparende sifon	240070	28,00	<b>33,88</b>
Rvs-inzetbakje	311066N	70,00	<b>84,70</b>



## Lanesto Maggiore met afdruipt (042)



### omschrijving

Voormaaf: *vlakbouw* 60 mm (bij rvs 80 mm)  
*semi-onderbouw* 80 mm

Minimale kastbreedte: 450 mm\*

Compleet met Magna- en korfplug en luxe wandoverloop.

Kraangat mogelijk. Niet geschikt voor een hoge kraan.

\*Bij vlakbouw i.v.m. de noodzakelijke klemmen korpus inzagen.

Zie voor toelichting p.15.3

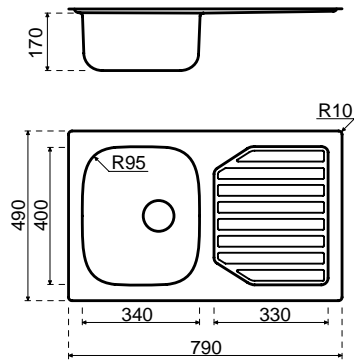

inbouwmethode	materiaal	bestelnr.	€ excl. btw	€ incl. btw
<b>vlakbouw</b>				
	TopLaminate   DecorTop   Fenix 0.9	SDE-0042N	530,00	<b>641,30</b>
	TopCore   Fenix 10	TC/FE-VIB-0042N	626,00	<b>757,46</b>
	Solid Surface	SS-DE0042N	681,00	<b>824,01</b>
	Evora Quartz   Evora Granite	CO/GR-DE0042N	681,00	<b>824,01</b>
	Glass	GL-DE0042N	681,00	<b>824,01</b>
	Evora Ceramics   Dekton	CE/LA-DE0042N	681,00	<b>824,01</b>
<b>semi-onderbouw</b>				
	TopCore   Fenix 10	TC/FE-SON-0042N	626,00	<b>757,46</b>
	Solid Wood	MH-SON-0042N	626,00	<b>757,46</b>

### losse spoelbak

Losse spoelbak	311042N	333,00	<b>402,93</b>
----------------	---------	--------	---------------

### service-onderdelen

Zeefplug	240018	18,00	<b>21,78</b>
Overloopplaatje	240027	14,00	<b>16,94</b>
Magnadop	240034	15,00	<b>18,15</b>
Afvoerset	240031	35,00	<b>42,35</b>
Ruimtebesparende sifon	240060	17,00	<b>20,57</b>

## Lanesto Maggiore 340 x 400 + 340 x 400 (044)

### omschrijving

Voormaat: *vlakbouw* 60 mm (bij rvs 80 mm)  
*semi-onderbouw* 80 mm  
 Minimale kastbreedte: 800 mm  
 Compleet met twee Magna- en twee korfpluggen en luxe wandoverloop.  
 Kraangat mogelijk. Niet geschikt voor een hoge kraan.

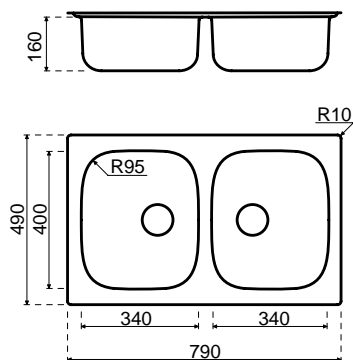

inbouwmethode	materiaal	bestelnr.	€ excl. btw	€ incl. btw
<b>vlakbouw</b>				
	TopLaminate   DecorTop   Fenix 0.9	SDE-0044N	619,00	<b>748,99</b>
	TopCore   Fenix 10	TC/FE-VIB-0044N	747,00	<b>903,87</b>
	Solid Surface	SS-DE0044N	802,00	<b>970,42</b>
	Evora Quartz   Evora Granite	CO/GR-DE0044N	802,00	<b>970,42</b>
	Glass	GL-DE0044N	802,00	<b>970,42</b>
	Evora Ceramics   Dekton	CE/LA-DE0044N	802,00	<b>970,42</b>
<b>semi-onderbouw</b>				
	TopCore   Fenix 10	TC/FE-SON-0044N	747,00	<b>903,87</b>
	Solid Wood	MH-SON-0044N	747,00	<b>903,87</b>

### losse spoelbak

Losse spoelbak	311044N	454,00	<b>549,34</b>
----------------	---------	--------	---------------

### service-onderdelen

Zeefplug	240018	18,00	<b>21,78</b>
Overloopplaatje	240027	14,00	<b>16,94</b>
Magnadop	240034	15,00	<b>18,15</b>
Afvoerset met overloop	240031	35,00	<b>42,35</b>
Afvoerset zonder overloop	240022	24,00	<b>29,04</b>
Ruimtebesparende sifon	240070	28,00	<b>33,88</b>



**Voor alle Lanesto-accessoires (ook in rvs),  
zie einde van dit hoofdstuk**

## Lanesto Nordic 340 x 400 + 190 x 400 (971/991)

### omschrijving

Voormaats: *vlakbouw* 60 mm (bij rvs 80 mm)  
*semi-onderbouw* 80 mm  
*onderbouw* 90 mm  
 Minimale kastbreedte: 600 mm\*  
 Verlaagd tussenschot (hoogte 80 mm).  
 Compleet met twee Magna- en twee korfpluggen en luxe wandoverloop.  
 Geen kraangat mogelijk.

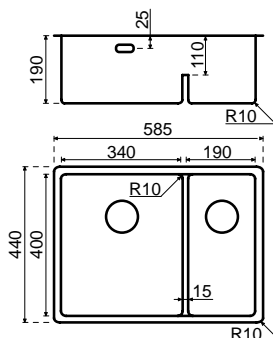

\*Bij vlakbouw i.v.m. de noodzakelijke klemmen korpus inzagen.  
 Zie voor toelichting p.15.3



inbouwmethode	materiaal	bestelnr.	€ excl. btw	€ incl. btw
<b>vlakbouw</b>				
	TopLaminate   DecorTop   Fenix 0.9	SDE-0971	810,00	<b>980,10</b>
	TopCore   Fenix 10	TC/FE-VIB-0971	898,00	<b>1.086,58</b>
	Solid Surface	SS-DE0971	953,00	<b>1.153,13</b>
	Evora Quartz   Evora Granite	CO/GR-DE0971	953,00	<b>1.153,13</b>
	Glass   Inox	GL/R-DE0971	953,00	<b>1.153,13</b>
	Evora Ceramics   Dekton	CE/LA-DE0971	953,00	<b>1.153,13</b>
<b>semi-onderbouw</b>				
	Recht multiplex	HPL-OND-0991	1.095,00	<b>1.324,95</b>
	TopCore   Fenix 10	TC/FE-SON-0971	898,00	<b>1.086,58</b>
	Solid Wood	MH-SON-0971	898,00	<b>1.086,58</b>
<b>onderbouw</b>				
	TopCore   Fenix 10	TC/FE-OND-0991	898,00	<b>1.086,58</b>
	Solid Surface	SS-OND-DE0991	953,00	<b>1.153,13</b>
	Solid Wood	MH-OND-0991	898,00	<b>1.086,58</b>
	Evora Quartz   Evora Granite	CO/GR-OND-DE0991	1.176,00	<b>1.422,96</b>
	Glass	GL-OND-DE0991	1.176,00	<b>1.422,96</b>
	Evora Ceramics   Dekton *	CE/LA-OND-DE0991	1.176,00	<b>1.422,96</b>
	* Let op: verhoogd risico op gebruiksschade door chippen bij de bakrand			
<b>losse spoelbak</b>				
	Losse spoelbak	311971	605,00	<b>732,05</b>
<b>service-onderdelen</b>				
	Zeefplug	240018	18,00	<b>21,78</b>
	Overloopplaatje	240027	14,00	<b>16,94</b>
	Magnadop	240034	15,00	<b>18,15</b>
	Afvoerset met overloop	240031	35,00	<b>42,35</b>
	Afvoerset zonder overloop	240022	24,00	<b>29,04</b>
	Ruimtebesparende sifon	240070	28,00	<b>33,88</b>

## Lanesto Nordic 530 x 400 + 190 x 400 (972/992)

### omschrijving

Voormaats: *vlakbouw* 60 mm (bij rvs 80 mm)  
*semi-onderbouw* 80 mm  
*onderbouw* 90 mm  
 Minimale kastbreedte: 900 mm  
 Verlaagd tussenschot (hoogte 170 mm).  
 Compleet met twee Magna- en twee korfpluggen en luxe wandoverloop.  
 Geen kraangat mogelijk.

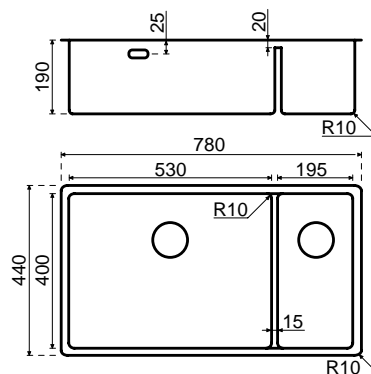

inbouwmethode	materiaal	bestelnr.	€ excl. btw	€ incl. btw
<b>vlakbouw</b>				
	TopLaminate   DecorTop   Fenix 0.9	SDE-0972	822,00	<b>994,62</b>
	TopCore   Fenix 10	TC/FE-VIB-0972	910,00	<b>1.101,10</b>
	Solid Surface	SS-DE0972	965,00	<b>1.167,65</b>
	Evora Quartz   Evora Granite	CO/GR-DE0972	965,00	<b>1.167,65</b>
	Glass   Inox	GL/R-DE0972	965,00	<b>1.167,65</b>
	Evora Ceramics   Dekton	CE/LA-DE0972	965,00	<b>1.167,65</b>
<b>semi-onderbouw</b>				
	Recht multiplex	HPL-OND-0992	1.107,00	<b>1.339,47</b>
	TopCore   Fenix 10	TC/FE-SON-0972	910,00	<b>1.101,10</b>
	Solid Wood	MH-SON-0972	910,00	<b>1.101,10</b>
<b>onderbouw</b>				
	TopCore   Fenix 10	TC/FE-OND-0992	910,00	<b>1.101,10</b>
	Solid Surface	SS-OND-DE0992	965,00	<b>1.167,65</b>
	Solid Wood	MH-OND-0992	910,00	<b>1.101,10</b>
	Evora Quartz   Evora Granite	CO/GR-OND-DE0992	1.188,00	<b>1.437,48</b>
	Glass	GL-OND-DE0992	1.188,00	<b>1.437,48</b>
	Evora Ceramics   Dekton *	CE/LA-OND-DE0992	1.188,00	<b>1.437,48</b>
* Let op: verhoogd risico op gebruiksschade door chippen bij de bakrand				
<b>losse spoelbak</b>				
	Losse spoelbak	311972	617,00	<b>746,57</b>
<b>service-onderdelen</b>				
	Zeefplug	240018	18,00	<b>21,78</b>
	Overloopplaatje	240027	14,00	<b>16,94</b>
	Magnadop	240034	15,00	<b>18,15</b>
	Afvoerset met overloop	240031	35,00	<b>42,35</b>
	Afvoerset zonder overloop	240022	24,00	<b>29,04</b>
	Ruimtebesparende sifon	240070	28,00	<b>33,88</b>

## Lanesto Nordic 360 x 400 + 360 x 400 (973/993)

### omschrijving

Voormaats: *vlakbouw* 60 mm (bij rvs 80 mm)  
*semi-onderbouw* 80 mm  
*onderbouw* 90 mm  
 Minimale kastbreedte: 800 mm\*  
 Verlaagd tussenschot (hoogte 80 mm).  
 Compleet met twee Magna- en twee korfpluggen en luxe wandoverloop.  
 Geen kraangat mogelijk.

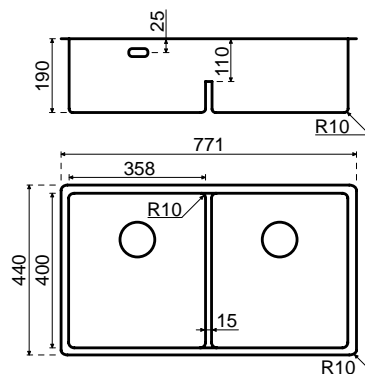

\*Bij vlakbouw i.v.m. de noodzakelijke klemmen korpus inzagen.  
 Zie voor toelichting p.15.3

inbouwmethode	materiaal	bestelnr.	€ excl. btw	€ incl. btw
<b>vlakbouw</b>				
	TopLaminate   DecorTop   Fenix 0.9	SDE-0973	819,00	<b>990,99</b>
	TopCore   Fenix 10	TC/FE-VIB-0973	907,00	<b>1.097,47</b>
	Solid Surface	SS-DE0973	962,00	<b>1.164,02</b>
	Evora Quartz   Evora Granite	CO/GR-DE0973	962,00	<b>1.164,02</b>
	Glass   Inox	GL/R-DE0973	962,00	<b>1.164,02</b>
	Evora Ceramics   Dekton	CE/LA-DE0973	962,00	<b>1.164,02</b>
<b>semi-onderbouw</b>				
	Recht multiplex	HPL-OND-0993	1.104,00	<b>1.335,84</b>
	TopCore   Fenix 10	TC/FE-SON-0973	907,00	<b>1.097,47</b>
	Solid Wood	MH-SON-0973	907,00	<b>1.097,47</b>
<b>onderbouw</b>				
	TopCore   Fenix 10	TC/FE-OND-0993	907,00	<b>1.097,47</b>
	Solid Surface	SS-OND-DE0993	962,00	<b>1.164,02</b>
	Solid Wood	MH-OND-0993	907,00	<b>1.097,47</b>
	Evora Quartz   Evora Granite	CO/GR-OND-DE0993	1.185,00	<b>1.433,85</b>
	Glass	GL-OND-DE0993	1.185,00	<b>1.433,85</b>
	Evora Ceramics   Dekton *	CE/LA-OND-DE0993	1.185,00	<b>1.433,85</b>
	* Let op: verhoogd risico op gebruiksschade door chippen bij de bakrand			
<b>losse spoelbak</b>				
	Losse spoelbak	311973	614,00	<b>742,94</b>
<b>service-onderdelen</b>				
	Zeefplug	240018	18,00	<b>21,78</b>
	Overloopplaatje	240027	14,00	<b>16,94</b>
	Afvoerset met overloop	240031	35,00	<b>42,35</b>
	Afvoerset zonder overloop	240022	24,00	<b>29,04</b>
	Ruimtebesparende sifon	240070	28,00	<b>33,88</b>



**Spoelbak Lanesto Nordic 360 x 400 + 360 x 400**



Spiegelbak Lanesto Urban 180 x 400 Gun Metal, volledige onderbouw methode

**Lanesto Urban 180 x 400 Gun Metal (611GM/641GM)**

**omschrijving**

Voormaat: *vlakbouw* 60 mm (bij rvs 80 mm)  
*semi-onderbouw* 80 mm  
*onderbouw* 90 mm  
 Minimale kastbreedte: 250 mm  
 Compleet met korfplug en luxe wandoverloop.

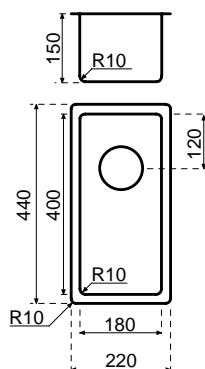

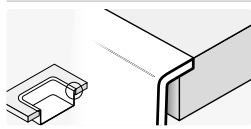
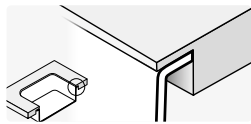
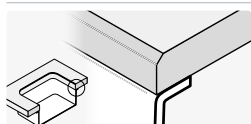

inbouwmethode	materiaal	bestelnr.	€ excl. btw	€ incl. btw
<b>vlakbouw</b>				
	TopLaminate   DecorTop   Fenix 0.9	SDE-0611GM	689,00	<b>833,69</b>
	TopCore   Fenix 10	TC/FE-VIB-0611GM	742,00	<b>897,82</b>
	Solid Surface	SS-DE0611GM	803,00	<b>971,63</b>
	Evora Quartz   Evora Granite	CO/GR-DE0611GM	803,00	<b>971,63</b>
	Glass   Inox	GL-DE0611GM	803,00	<b>971,63</b>
	Evora Ceramics   Dekton	CE/LA-DE0611GM	803,00	<b>971,63</b>
<b>semi-onderbouw</b>				
	Recht multiplex	HPL-OND-0641GM	1.030,00	<b>1.246,30</b>
	TopCore   Fenix 10	TC/FE-SON-0611GM	742,00	<b>897,82</b>
	Solid Wood	MH-SON-0611GM	742,00	<b>897,82</b>
<b>onderbouw</b>				
	TopCore   Fenix 10	TC/FE-OND-0641GM	833,00	<b>1.007,93</b>
	Solid Surface	SS-OND-DE0641GM	888,00	<b>1.074,48</b>
	Solid Wood	MH-OND-0641GM	833,00	<b>1.007,93</b>
	Evora Quartz   Evora Granite	CO/GR-OND-DE0641GM	997,00	<b>1.206,37</b>
	Glass	GL-OND-DE0641GM	997,00	<b>1.206,37</b>
	Evora Ceramics   Dekton *	CE/LA-OND-DE0641GM	997,00	<b>1.206,37</b>
* Let op: verhoogd risico op gebruiksschade door chippen bij de bakrand				
<b>losse spoelbak</b>				
	Losse spoelbak	311611GM	540,00	<b>653,40</b>
<b>service-onderdelen</b>				
	Zeefplug	881017	24,00	<b>29,04</b>
	Overloopplaatje	881006	19,00	<b>22,99</b>
	Afvoerset	881014	40,00	<b>48,40</b>
	Ruimtebesparende sifon	240060	17,00	<b>20,57</b>
<b>accessoires</b>				
	Pannerooster	300076	92,00	<b>111,32</b>





Spiegelbak Lanesto Urban 340 x 400 Gun Metal, volledige onderbouw methode

**Lanesto Urban 340 x 400 Gun Metal (612GM/642GM)**

**omschrijving**

Voormaat: *vlakbouw* 60 mm (bij rvs 80 mm)  
*semi-onderbouw* 80 mm  
*onderbouw* 90 mm  
 Minimale kastbreedte: 400 mm\*  
 Compleet met korfplug en luxe wandoverloop.

\*Bij vlakbouw i.v.m. de noodzakelijke klemmen korpus inzagen.  
 Zie voor toelichting p.15.3

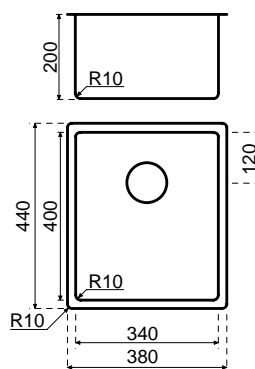

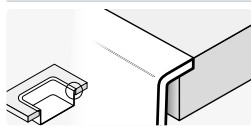
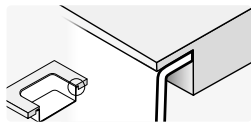
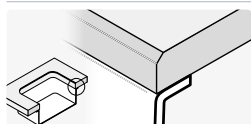
inbouwmethode	materiaal	bestelnr.	€ excl. btw	€ incl. btw
<b>vlakbouw</b>				
	TopLaminate   DecorTop   Fenix 0.9	SDE-0612GM	718,00	<b>868,78</b>
	TopCore   Fenix 10	TC/FE-VIB-0612GM	771,00	<b>932,91</b>
	Solid Surface	SS-DE0612GM	832,00	<b>1.006,72</b>
	Evora Quartz   Evora Granite	CO/GR-DE0612GM	832,00	<b>1.006,72</b>
	Glass   Inox	GL-DE0612GM	832,00	<b>1.006,72</b>
	Evora Ceramics   Dekton	CE/LA-DE0612GM	832,00	<b>1.006,72</b>
<b>semi-onderbouw</b>				
	Recht multiplex	HPL-OND-0642GM	1.059,00	<b>1.281,39</b>
	TopCore   Fenix 10	TC/FE-SON-0612GM	771,00	<b>932,91</b>
	Solid Wood	MH-SON-0612GM	771,00	<b>932,91</b>
<b>onderbouw</b>				
	TopCore   Fenix 10	TC/FE-OND-0642GM	862,00	<b>1.043,02</b>
	Solid Surface	SS-OND-DE0642GM	917,00	<b>1.109,57</b>
	Solid Wood	MH-OND-0642GM	862,00	<b>1.043,02</b>
	Evora Quartz   Evora Granite	CO/GR-OND-DE0642GM	1.026,00	<b>1.241,46</b>
	Glass	GL-OND-DE0642GM	1.026,00	<b>1.241,46</b>
	Evora Ceramics   Dekton *	CE/LA-OND-DE0642GM	1.026,00	<b>1.241,46</b>
* Let op: verhoogd risico op gebruiksschade door chippen bij de bakrand				
<b>losse spoelbak</b>				
	Losse spoelbak	311612GM	569,00	<b>688,49</b>
<b>service-onderdelen</b>				
	Zeefplug	881017	24,00	<b>29,04</b>
	Overloopplaatje	881006	19,00	<b>22,99</b>
	Afvoerset	881014	40,00	<b>48,40</b>
	Ruimtebesparende sifon	240060	17,00	<b>20,57</b>
<b>accessoires</b>				
	Pannerooster	300076	92,00	<b>111,32</b>
	Inzetbakje	311551GM	166,00	<b>200,86</b>





Spoelbak Lanesto Urban 400 x 400 Gun Metal, volledige onderbouw methode

## Lanesto Urban 400 x 400 Gun Metal (613GM/643GM)

### omschrijving

Voormaat: *vlakbouw* 60 mm (bij rvs 80 mm)  
*semi-onderbouw* 80 mm  
*onderbouw* 90 mm  
 Minimale kastbreedte: 450 mm\*  
 Compleet met korfplug en luxe wandoverloop.

\*Bij vlakbouw i.v.m. de noodzakelijke klemmen korpus inzagen.  
 Zie voor toelichting p.15.3

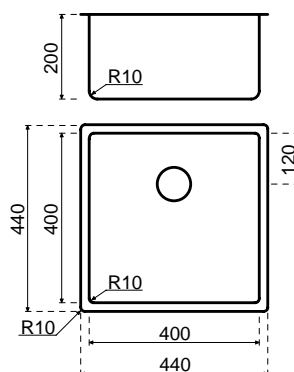

inbouwmethode	materiaal	bestelnr.	€ excl. btw	€ incl. btw
<b>vlakbouw</b>				
	TopLaminate   DecorTop   Fenix 0.9	SDE-0613GM	734,00	<b>888,14</b>
	TopCore   Fenix 10	TC/FE-VIB-0613GM	787,00	<b>952,27</b>
	Solid Surface	SS-DE0613GM	848,00	<b>1.026,08</b>
	Evora Quartz   Evora Granite	CO/GR-DE0613GM	848,00	<b>1.026,08</b>
	Glass   Inox	GL-DE0613GM	848,00	<b>1.026,08</b>
	Evora Ceramics   Dekton	CE/LA-DE0613GM	848,00	<b>1.026,08</b>
<b>semi-onderbouw</b>				
	Recht multiplex	HPL-OND-0643GM	1.075,00	<b>1.300,75</b>
	TopCore   Fenix 10	TC/FE-SON-0613GM	787,00	<b>952,27</b>
	Solid Wood	MH-SON-0613GM	787,00	<b>952,27</b>
<b>onderbouw</b>				
	TopCore   Fenix 10	TC/FE-OND-0643GM	878,00	<b>1.062,38</b>
	Solid Surface	SS-OND-DE0643GM	933,00	<b>1.128,93</b>
	Solid Wood	MH-OND-0643GM	878,00	<b>1.062,38</b>
	Evora Quartz   Evora Granite	CO/GR-OND-DE0643GM	1.042,00	<b>1.260,82</b>
	Glass	GL-OND-DE0643GM	1.042,00	<b>1.260,82</b>
	Evora Ceramics   Dekton *	CE/LA-OND-DE0643GM	1.042,00	<b>1.260,82</b>
* Let op: verhoogd risico op gebruiksschade door chippen bij de bakrand				
<b>losse spoelbak</b>				
	Losse spoelbak	311613GM	585,00	<b>707,85</b>
<b>service-onderdelen</b>				
	Zeefplug	881017	24,00	<b>29,04</b>
	Overloopplaatje	881006	19,00	<b>22,99</b>
	Afvoerset	881014	40,00	<b>48,40</b>
	Ruimtebesparende sifon	240060	17,00	<b>20,57</b>
<b>accessoires</b>				
	Pannerooster	300076	92,00	<b>111,32</b>
	Inzetbakje	311551GM	166,00	<b>200,86</b>
	Bodemrek	311560GM	80,00	<b>96,80</b>

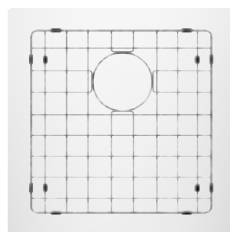



Spoelbak Lanesto Urban 400 x 400 Copper, vlakbouw methode

## Lanesto Urban 400 x 400 Copper (613CP/643CP)

### omschrijving

Voormaat: vlakbouw 60 mm (bij rvs 80 mm)  
 semi-onderbouw 80 mm  
 onderbouw 90 mm  
 Minimale kastbreedte: 450 mm\*  
 Compleet met korfplug en luxe wandoverloop.

\*Bij vlakbouw i.v.m. de noodzakelijke klemmen korpus inzagen.  
 Zie voor toelichting p.15.3

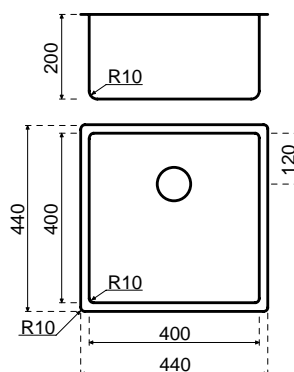
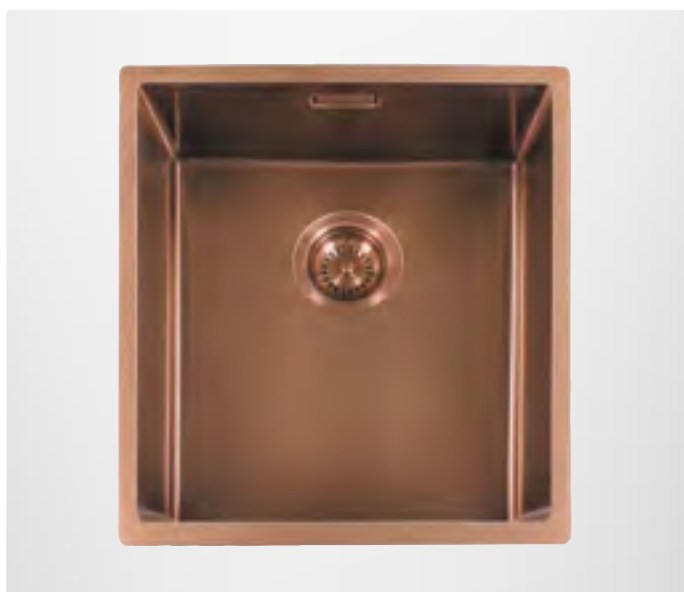

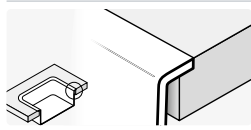
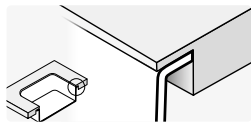
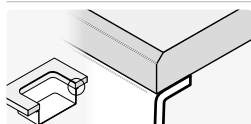
inbouwmethode	materiaal	bestelnr.	€ excl. btw	€ incl. btw
<b>vlakbouw</b>				
	TopLaminate   DecorTop   Fenix 0.9	SDE-0613CP	734,00	<b>888,14</b>
	TopCore   Fenix 10	TC/FE-VIB-0613CP	787,00	<b>952,27</b>
	Solid Surface	SS-DE0613CP	848,00	<b>1.026,08</b>
	Evora Quartz   Evora Granite	CO/GR-DE0613CP	848,00	<b>1.026,08</b>
	Glass   Inox	GL-DE0613CP	848,00	<b>1.026,08</b>
	Evora Ceramics   Dekton	CE/LA-DE0613CP	848,00	<b>1.026,08</b>
<b>semi-onderbouw</b>				
	Recht multiplex	HPL-OND-0643CP	1.075,00	<b>1.300,75</b>
	TopCore   Fenix 10	TC/FE-SON-0613CP	787,00	<b>952,27</b>
	Solid Wood	MH-SON-0613CP	787,00	<b>952,27</b>
<b>onderbouw</b>				
	TopCore   Fenix 10	TC/FE-OND-0643CP	878,00	<b>1.062,38</b>
	Solid Surface	SS-OND-DE0643CP	933,00	<b>1.128,93</b>
	Solid Wood	MH-OND-0643CP	878,00	<b>1.062,38</b>
	Evora Quartz   Evora Granite	CO/GR-OND-DE0643CP	1.042,00	<b>1.260,82</b>
	Glass	GL-OND-DE0643CP	1.042,00	<b>1.260,82</b>
	Evora Ceramics   Dekton *	CE/LA-OND-DE0643CP	1.042,00	<b>1.260,82</b>
* Let op: verhoogd risico op gebruiksschade door chippen bij de bakrand				
<b>losse spoelbak</b>				
	Losse spoelbak	311613CP	585,00	<b>707,85</b>
<b>service-onderdelen</b>				
	Zeefplug	881018	24,00	<b>29,04</b>
	Overloopplaatje	881007	19,00	<b>22,99</b>
	Afvoerset	881015	40,00	<b>48,40</b>
	Ruimtebesparende sifon	240060	17,00	<b>20,57</b>
<b>accessoires</b>				
	Pannerooster	300077	92,00	<b>111,32</b>
	Inzetbakje	311551CP	166,00	<b>200,86</b>
	Bodemrek	311560CP	80,00	<b>96,80</b>

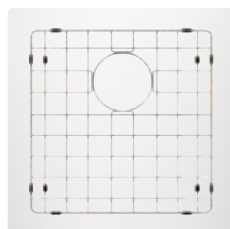
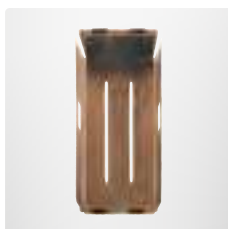



Spoelbak Lanesto Urban 400 x 400 Gold, semi-onderbouw methode

**Lanesto Urban 400 x 400 Gold (613GO/643GO)**

**omschrijving**

Voormaat: *vlakbouw* 60 mm (bij rvs 80 mm)  
*semi-onderbouw* 80 mm  
*onderbouw* 90 mm  
 Minimale kastbreedte: 450 mm\*  
 Compleet met korfplug en luxe wandoverloop.

\*Bij vlakbouw i.v.m. de noodzakelijke klemmen korpus inzagen.  
 Zie voor toelichting p.15.3

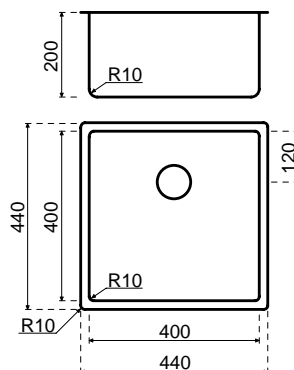

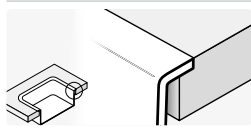
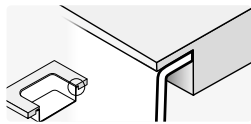
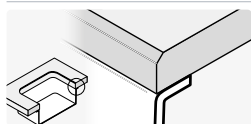

inbouwmethode	materiaal	bestelnr.	€ excl. btw	€ incl. btw
<b>vlakbouw</b>				
	TopLaminate   DecorTop   Fenix 0.9	SDE-0613GO	734,00	<b>888,14</b>
	TopCore   Fenix 10	TC/FE-VIB-0613GO	787,00	<b>952,27</b>
	Solid Surface	SS-DE0613GO	848,00	<b>1.026,08</b>
	Evora Quartz   Evora Granite	CO/GR-DE0613GO	848,00	<b>1.026,08</b>
	Glass   Inox	GL-DE0613GO	848,00	<b>1.026,08</b>
	Evora Ceramics   Dekton	CE/LA-DE0613GO	848,00	<b>1.026,08</b>
<b>semi-onderbouw</b>				
	Recht multiplex	HPL-OND-0643GO	1.075,00	<b>1.300,75</b>
	TopCore   Fenix 10	TC/FE-SON-0613GO	787,00	<b>952,27</b>
	Solid Wood	MH-SON-0613GO	787,00	<b>952,27</b>
<b>onderbouw</b>				
	TopCore   Fenix 10	TC/FE-OND-0643GO	878,00	<b>1.062,38</b>
	Solid Surface	SS-OND-DE0643GO	933,00	<b>1.128,93</b>
	Solid Wood	MH-OND-0643GO	878,00	<b>1.062,38</b>
	Evora Quartz   Evora Granite	CO/GR-OND-DE0643GO	1.042,00	<b>1.260,82</b>
	Glass	GL-OND-DE0643GO	1.042,00	<b>1.260,82</b>
	Evora Ceramics   Dekton *	CE/LA-OND-DE0643GO	1.042,00	<b>1.260,82</b>
* Let op: verhoogd risico op gebruiksschade door chippen bij de bakrand				
<b>losse spoelbak</b>				
	Losse spoelbak	311613GO	585,00	<b>707,85</b>
<b>service-onderdelen</b>				
	Zeefplug	881019	24,00	<b>29,04</b>
	Overloopplaatje	881008	19,00	<b>22,99</b>
	Afvoerset	881016	40,00	<b>48,40</b>
	Ruimtebesparende sifon	240060	17,00	<b>20,57</b>
<b>accessoires</b>				
	Pannerooster	300078	92,00	<b>111,32</b>
	Inzetbakje	311551GO	166,00	<b>200,86</b>
	Bodemrek	311560GO	80,00	<b>96,80</b>

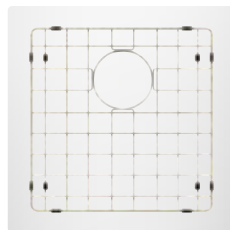
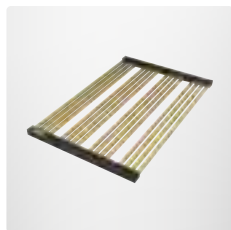



Spoelbak Lanesto Urban 400 x 400 Patinated Brass, vlakbouw methode

## Lanesto Urban 400 x 400 Patinated Brass (613PB/643PB)

### omschrijving

Voormaat: vlakbouw 60 mm (bij rvs 80 mm)  
 semi-onderbouw 80 mm  
 onderbouw 90 mm  
 Minimale kastbreedte: 450 mm\*  
 Compleet met korfplug en luxe wandoverloop.

\*Bij vlakbouw i.v.m. de noodzakelijke klemmen korpus inzagen.  
 Zie voor toelichting p.15.3

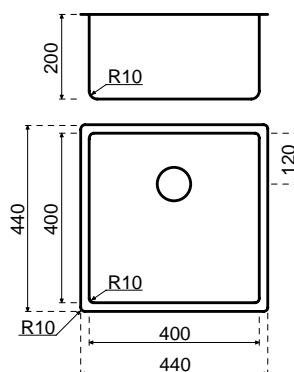

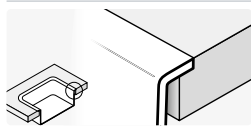
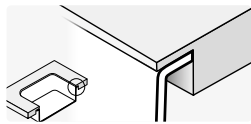
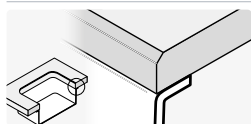
inbouwmethode	materiaal	bestelnr.	€ excl. btw	€ incl. btw
<b>vlakbouw</b>				
	TopLaminate   DecorTop   Fenix 0.9	SDE-0613PB	799,00	<b>966,79</b>
	TopCore   Fenix 10	TC/FE-VIB-0613PB	852,00	<b>1.030,92</b>
	Solid Surface	SS-DE0613PB	913,00	<b>1.104,73</b>
	Evora Quartz   Evora Granite	CO/GR-DE0613PB	913,00	<b>1.104,73</b>
	Glass   Inox	GL-DE0613PB	913,00	<b>1.104,73</b>
	Evora Ceramics   Dekton	CE/LA-DE0613PB	913,00	<b>1.104,73</b>
<b>semi-onderbouw</b>				
	Recht multiplex	HPL-OND-0643PB	1.140,00	<b>1.379,40</b>
	TopCore   Fenix 10	TC/FE-SON-0613PB	852,00	<b>1.030,92</b>
	Solid Wood	MH-SON-0613PB	852,00	<b>1.030,92</b>
<b>onderbouw</b>				
	TopCore   Fenix 10	TC/FE-OND-0643PB	943,00	<b>1.141,03</b>
	Solid Surface	SS-OND-DE0643PB	998,00	<b>1.207,58</b>
	Solid Wood	MH-OND-0643PB	943,00	<b>1.141,03</b>
	Evora Quartz   Evora Granite	CO/GR-OND-DE0643PB	1.107,00	<b>1.339,47</b>
	Glass	GL-OND-DE0643PB	1.107,00	<b>1.339,47</b>
	Evora Ceramics   Dekton *	CE/LA-OND-DE0643PB	1.107,00	<b>1.339,47</b>
<small>* Let op: verhoogd risico op gebruiksschade door chippen bij de bakrand</small>				
<b>losse spoelbak</b>				
	Losse spoelbak	311613PB	650,00	<b>786,50</b>
<b>service-onderdelen</b>				
	Zeefplug	881026	24,00	<b>29,04</b>
	Overloopplaatje	881027	19,00	<b>22,99</b>
	Afvoerset	881028	40,00	<b>48,40</b>
	Ruimtebesparende sifon	240060	17,00	<b>20,57</b>
<b>accessoires</b>				
	Inzetbakje	311551PB	185,00	<b>223,85</b>
	Bodemrek	311560PB	80,00	<b>96,80</b>



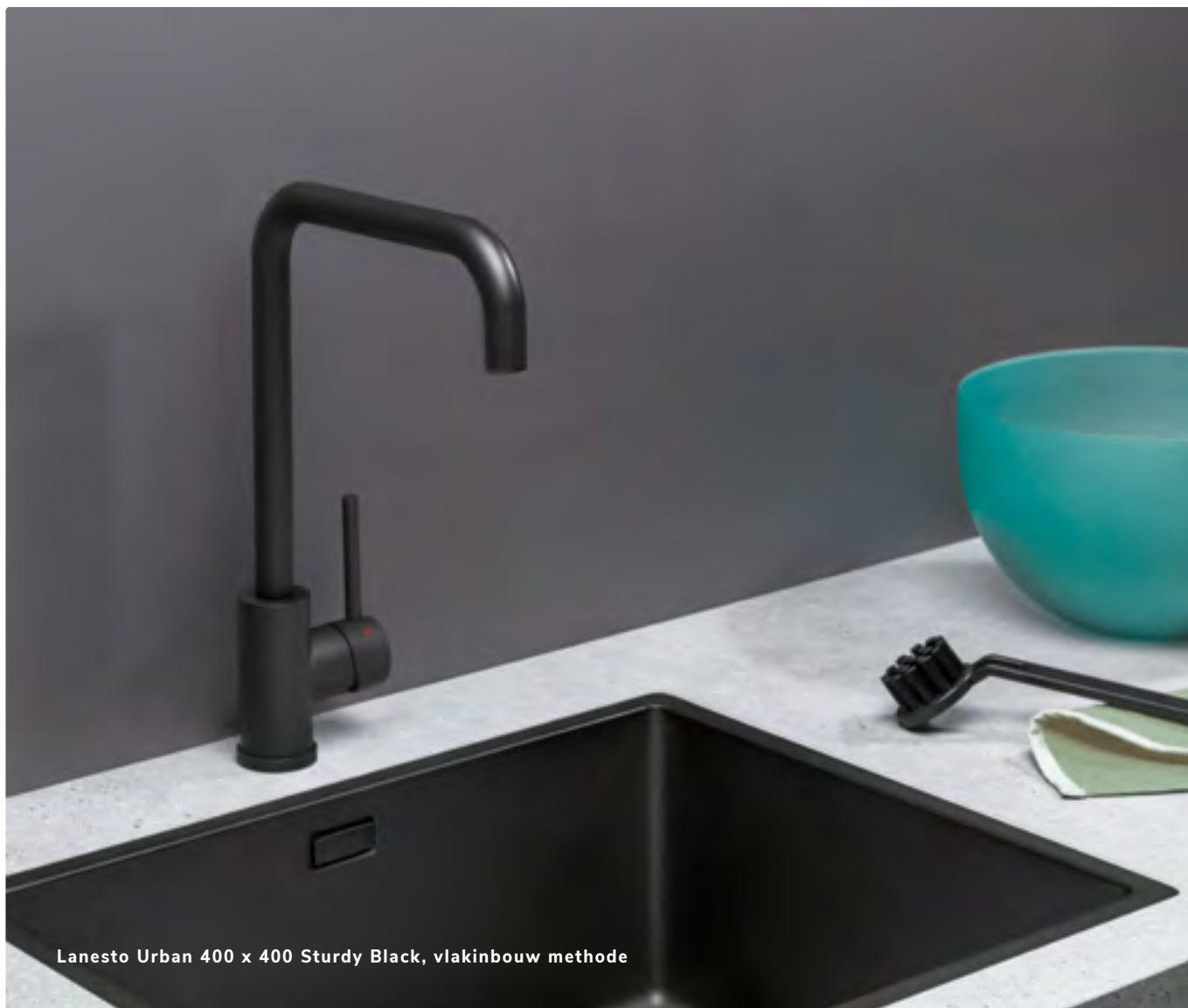

Lanesto Urban 400 x 400 Sturdy Black, vlakbouw methode

## Lanesto Urban 400 x 400 Sturdy Black (613SB/643SB)

### omschrijving

Voormaat: vlakbouw 60 mm (bij rvs 80 mm)  
 semi-onderbouw 80 mm  
 onderbouw 90 mm  
 Minimale kastbreedte: 450 mm\*  
 Compleet met korfplug en luxe wandoverloop.

\*Bij vlakbouw i.v.m. de noodzakelijke klemmen korpus inzagen.  
 Zie voor toelichting p.15.3

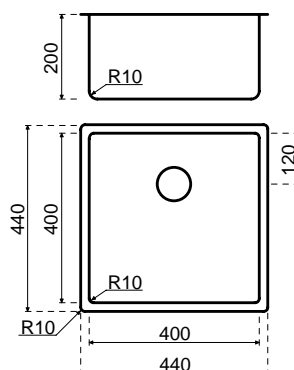

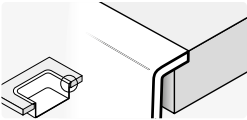
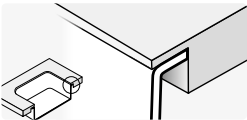
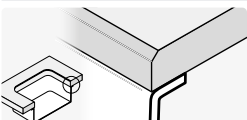
inbouwmethode	materiaal	bestelnr.	€ excl. btw	€ incl. btw
<b>vlakbouw</b>				
	TopLaminate   DecorTop   Fenix 0.9	SDE-0613SB	884,00	<b>1.069,64</b>
	TopCore   Fenix 10	TC/FE-VIB-0613SB	937,00	<b>1.133,77</b>
	Solid Surface	SS-DE0613SB	998,00	<b>1.207,58</b>
	Evora Quartz   Evora Granite	CO/GR-DE0613SB	998,00	<b>1.207,58</b>
	Glass   Inox	GL-DE0613SB	998,00	<b>1.207,58</b>
	Evora Ceramics   Dekton	CE/LA-DE0613SB	998,00	<b>1.207,58</b>
<b>semi-onderbouw</b>				
	Recht multiplex	HPL-OND-0643SB	1.225,00	<b>1.482,25</b>
	TopCore   Fenix 10	TC/FE-SON-0613SB	937,00	<b>1.133,77</b>
	Solid Wood	MH-SON-0613SB	937,00	<b>1.133,77</b>
<b>onderbouw</b>				
	TopCore   Fenix 10	TC/FE-OND-0643SB	1.028,00	<b>1.243,88</b>
	Solid Surface	SS-OND-DE0643SB	1.083,00	<b>1.310,43</b>
	Solid Wood	MH-OND-0643SB	1.028,00	<b>1.243,88</b>
	Evora Quartz   Evora Granite	CO/GR-OND-DE0643SB	1.192,00	<b>1.442,32</b>
	Glass	GL-OND-DE0643SB	1.192,00	<b>1.442,32</b>
	Evora Ceramics   Dekton *	CE/LA-OND-DE0643SB	1.192,00	<b>1.442,32</b>
* Let op: verhoogd risico op gebruiksschade door chippen bij de bakrand				
<b>losse spoelbak</b>				
	Losse spoelbak	311613SB	735,00	<b>889,35</b>
<b>service-onderdelen</b>				
	Zeefplug	881024	29,00	<b>35,09</b>
	Overloopplaatje	881025	23,00	<b>27,83</b>
	Afvoerset	881023	52,00	<b>62,92</b>
	Ruimtebesparende sifon	240060	17,00	<b>20,57</b>
<b>accessoires</b>				
	Inzetbakje	311551SB	226,00	<b>273,46</b>
	Bodemrek	311560SB	110,00	<b>133,10</b>

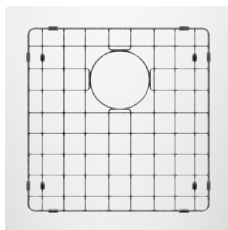
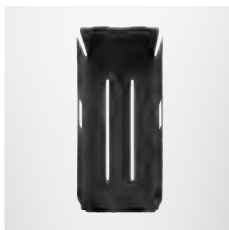

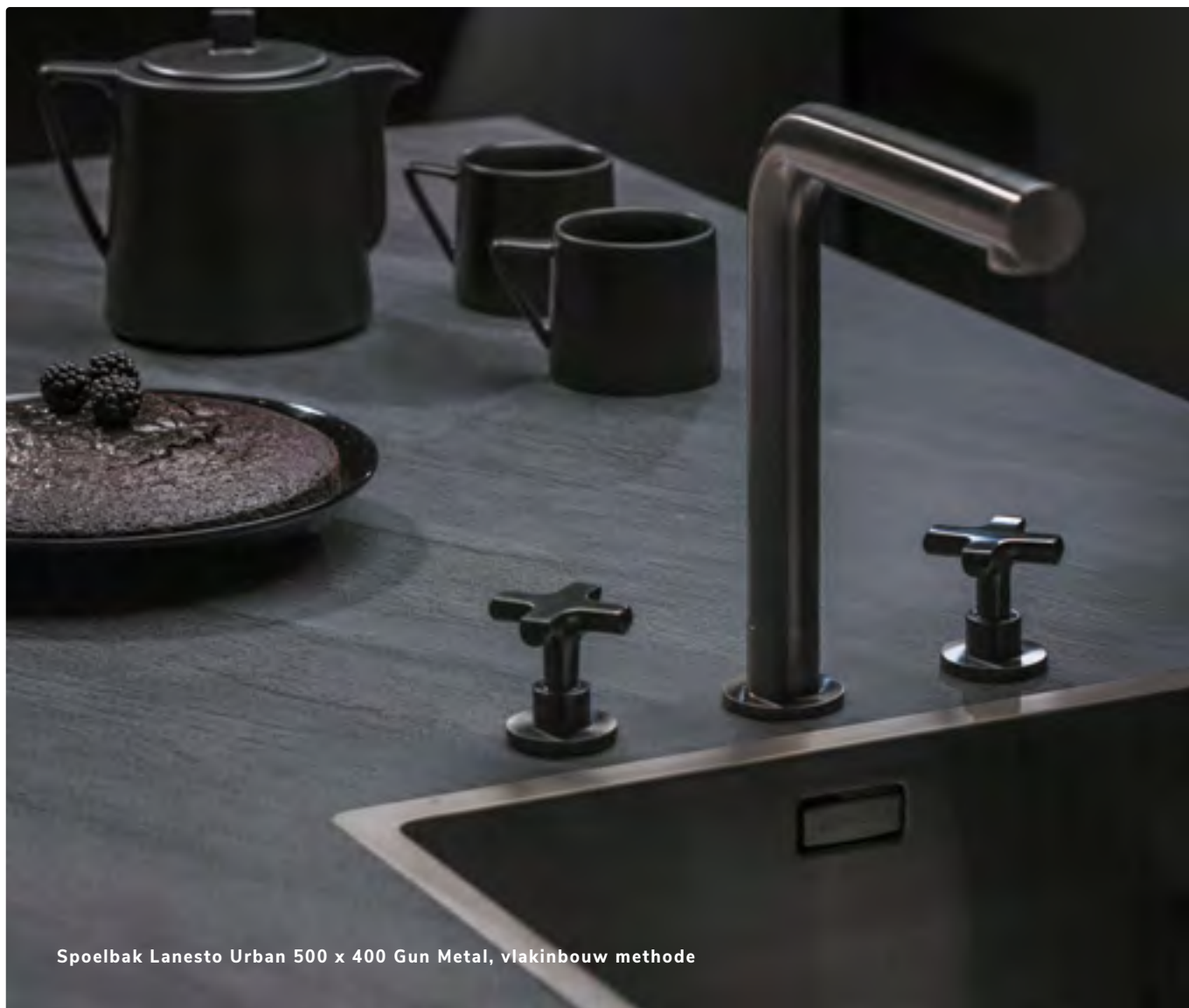

Spiegelbak Lanesto Urban 500 x 400 Gun Metal, vlakbouw methode

**Lanesto Urban 500 x 400 Gun Metal (615GM/645GM)**

**omschrijving**

Voormaat: vlakbouw 60 mm (bij rvs 80 mm)  
 semi-onderbouw 80 mm  
 onderbouw 90 mm  
 Minimale kastbreedte: 600 mm  
 Compleet met korfplug en luxe wandoverloop.

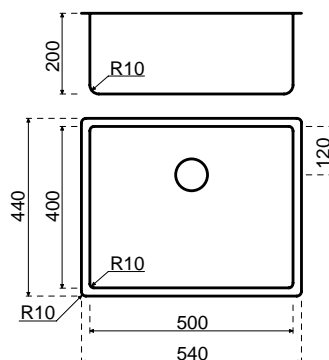

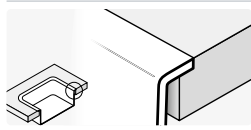
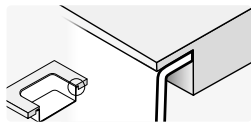
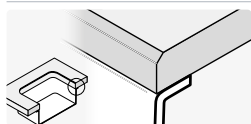
inbouwmethode	materiaal	bestelnr.	€ excl. btw	€ incl. btw
<b>vlakbouw</b>				
	TopLaminate   DecorTop   Fenix 0.9	SDE-0615GM	821,00	<b>993,41</b>
	TopCore   Fenix 10	TC/FE-VIB-0615GM	909,00	<b>1.099,89</b>
	Solid Surface	SS-DE0615GM	964,00	<b>1.166,44</b>
	Evora Quartz   Evora Granite	CO/GR-DE0615GM	964,00	<b>1.166,44</b>
	Glass   Inox	GL-DE0615GM	964,00	<b>1.166,44</b>
	Evora Ceramics   Dekton	CE/LA-DE0615GM	964,00	<b>1.166,44</b>
<b>semi-onderbouw</b>				
	Recht multiplex	HPL-OND-0645GM	1.106,00	<b>1.338,26</b>
	TopCore   Fenix 10	TC/FE-SON-0615GM	909,00	<b>1.099,89</b>
	Solid Wood	MH-SON-0615GM	909,00	<b>1.099,89</b>
<b>onderbouw</b>				
	TopCore   Fenix 10	TC/FE-OND-0645GM	909,00	<b>1.099,89</b>
	Solid Surface	SS-OND-DE0645GM	964,00	<b>1.166,44</b>
	Solid Wood	MH-OND-0645GM	909,00	<b>1.099,89</b>
	Evora Quartz   Evora Granite	CO/GR-OND-DE0645GM	1.187,00	<b>1.436,27</b>
	Glass	GL-OND-DE0645GM	1.187,00	<b>1.436,27</b>
	Evora Ceramics   Dekton *	CE/LA-OND-DE0645GM	1.187,00	<b>1.436,27</b>
* Let op: verhoogd risico op gebruiksschade door chippen bij de bakrand				
<b>losse spoelbak</b>				
	Losse spoelbak	311615GM	616,00	<b>745,36</b>
<b>service-onderdelen</b>				
	Zeefplug	881017	24,00	<b>29,04</b>
	Overloopplaatje	881006	19,00	<b>22,99</b>
	Afvoerset	881014	40,00	<b>48,40</b>
	Ruimtebesparende sifon	240060	17,00	<b>20,57</b>
<b>accessoires</b>				
	Pannerooster	300076	92,00	<b>111,32</b>
	Inzetbakje	311551GM	166,00	<b>200,86</b>
	Bodemrek	311561GM	92,00	<b>111,32</b>

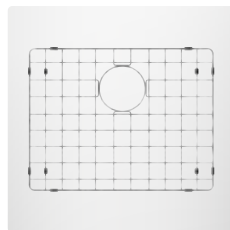

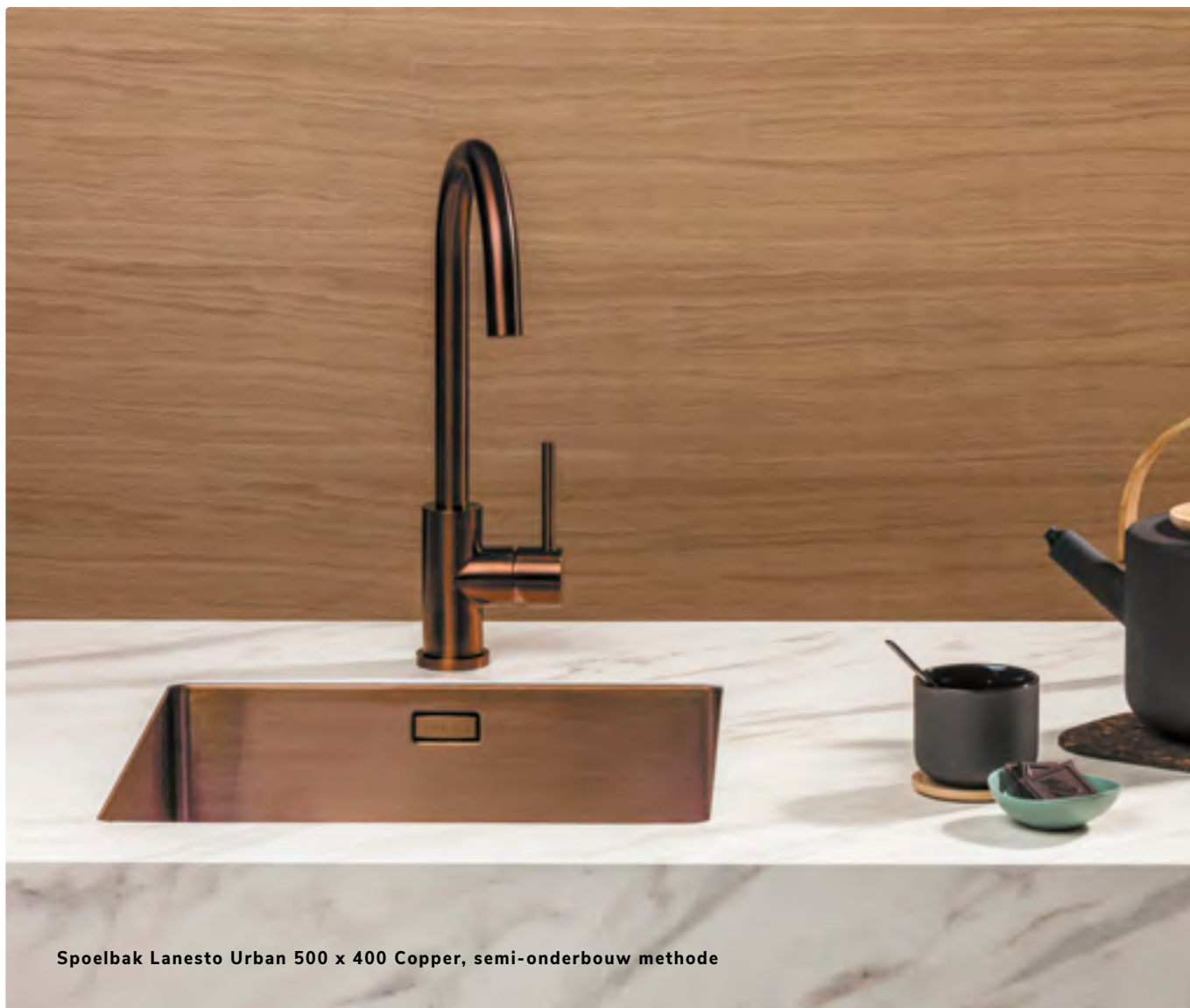

Spoelbak Lanesto Urban 500 x 400 Copper, semi-onderbouw methode

## Lanesto Urban 500 x 400 Copper (615CP/645CP)

### omschrijving

Voormaat: *vlakbouw* 60 mm (bij rvs 80 mm)  
*semi-onderbouw* 80 mm  
*onderbouw* 90 mm  
 Minimale kastbreedte: 600 mm  
 Compleet met korfplug en luxe wandoverloop.

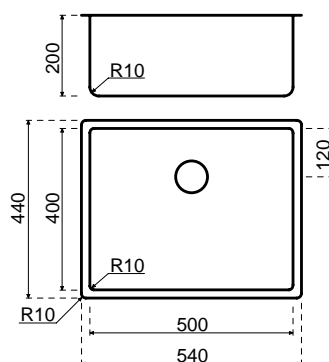
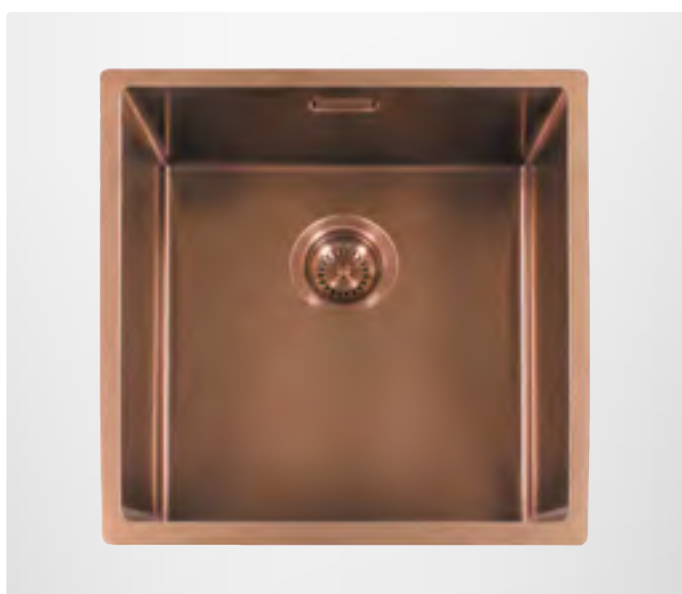

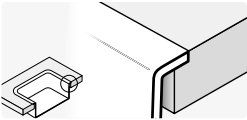
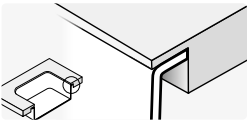
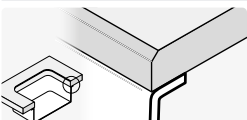

inbouwmethode	materiaal	bestelnr.	€ excl. btw	€ incl. btw
<b>vlakbouw</b>				
	TopLaminate   DecorTop   Fenix 0.9	SDE-0615CP	821,00	<b>993,41</b>
	TopCore   Fenix 10	TC/FE-VIB-0615CP	909,00	<b>1.099,89</b>
	Solid Surface	SS-DE0615CP	964,00	<b>1.166,44</b>
	Evora Quartz   Evora Granite	CO/GR-DE0615CP	964,00	<b>1.166,44</b>
	Glass   Inox	GL-DE0615CP	964,00	<b>1.166,44</b>
	Evora Ceramics   Dekton	CE/LA-DE0615CP	964,00	<b>1.166,44</b>
<b>semi-onderbouw</b>				
	Recht multiplex	HPL-OND-0645CP	1.106,00	<b>1.338,26</b>
	TopCore   Fenix 10	TC/FE-SON-0615CP	909,00	<b>1.099,89</b>
	Solid Wood	MH-SON-0615CP	909,00	<b>1.099,89</b>
<b>onderbouw</b>				
	TopCore   Fenix 10	TC/FE-OND-0645CP	909,00	<b>1.099,89</b>
	Solid Surface	SS-OND-DE0645CP	964,00	<b>1.166,44</b>
	Solid Wood	MH-OND-0645CP	909,00	<b>1.099,89</b>
	Evora Quartz   Evora Granite	CO/GR-OND-DE0645CP	1.187,00	<b>1.436,27</b>
	Glass	GL-OND-DE0645CP	1.187,00	<b>1.436,27</b>
	Evora Ceramics   Dekton *	CE/LA-OND-DE0645CP	1.187,00	<b>1.436,27</b>
* Let op: verhoogd risico op gebruiksschade door chippen bij de bakrand				
<b>losse spoelbak</b>				
	Losse spoelbak	311615CP	616,00	<b>745,36</b>
<b>service-onderdelen</b>				
	Zeefplug	881018	24,00	<b>29,04</b>
	Overloopplaatje	881007	19,00	<b>22,99</b>
	Afvoerset	881015	40,00	<b>48,40</b>
	Ruimtebesparende sifon	240060	17,00	<b>20,57</b>
<b>accessoires</b>				
	Pannerooster	300077	92,00	<b>111,32</b>
	Inzetbakje	311551CP	166,00	<b>200,86</b>
	Bodemrek	311561CP	92,00	<b>111,32</b>

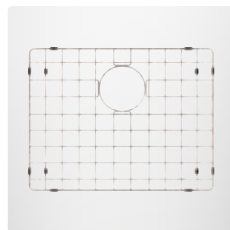
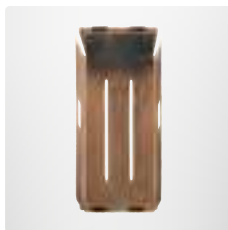



Spoelbak Lanesto Urban 500 x 400 Gold, volledige onderbouw methode

## Lanesto Urban 500 x 400 Gold (615GO/645GO)

### omschrijving

Voormaat: *vlakbouw* 60 mm (bij rvs 80 mm)  
*semi-onderbouw* 80 mm  
*onderbouw* 90 mm  
 Minimale kastbreedte: 600 mm  
 Compleet met korfplug en luxe wandoverloop.

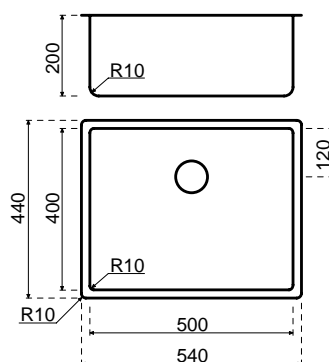

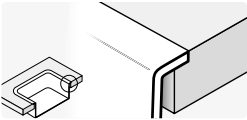
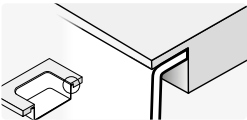
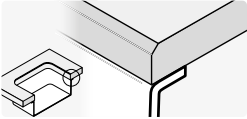
inbouwmethode	materiaal	bestelnr.	€ excl. btw	€ incl. btw
<b>vlakbouw</b>				
	TopLaminate   DecorTop   Fenix 0.9	SDE-0615GO	821,00	<b>993,41</b>
	TopCore   Fenix 10	TC/FE-VIB-0615GO	909,00	<b>1.099,89</b>
	Solid Surface	SS-DE0615GO	964,00	<b>1.166,44</b>
	Evora Quartz   Evora Granite	CO/GR-DE0615GO	964,00	<b>1.166,44</b>
	Glass   Inox	GL-DE0615GO	964,00	<b>1.166,44</b>
	Evora Ceramics   Dekton	CE/LA-DE0615GO	964,00	<b>1.166,44</b>
<b>semi-onderbouw</b>				
	Recht multiplex	HPL-OND-0645GO	1.106,00	<b>1.338,26</b>
	TopCore   Fenix 10	TC/FE-SON-0615GO	909,00	<b>1.099,89</b>
	Solid Wood	MH-SON-0615GO	909,00	<b>1.099,89</b>
<b>onderbouw</b>				
	TopCore   Fenix 10	TC/FE-OND-0645GO	909,00	<b>1.099,89</b>
	Solid Surface	SS-OND-DE0645GO	964,00	<b>1.166,44</b>
	Solid Wood	MH-OND-0645GO	909,00	<b>1.099,89</b>
	Evora Quartz   Evora Granite	CO/GR-OND-DE0645GO	1.187,00	<b>1.436,27</b>
	Glass	GL-OND-DE0645GO	1.187,00	<b>1.436,27</b>
	Evora Ceramics   Dekton *	CE/LA-OND-DE0645GO	1.187,00	<b>1.436,27</b>
* Let op: verhoogd risico op gebruiksschade door chippen bij de bakrand				
<b>losse spoelbak</b>				
	Losse spoelbak	311615GO	616,00	<b>745,36</b>
<b>service-onderdelen</b>				
	Zeefplug	881019	24,00	<b>29,04</b>
	Overloopplaatje	881008	19,00	<b>22,99</b>
	Afvoerset	881016	40,00	<b>48,40</b>
	Ruimtebesparende sifon	240060	17,00	<b>20,57</b>
<b>accessoires</b>				
	Pannerooster	300078	92,00	<b>111,32</b>
	Inzetbakje	311551GO	166,00	<b>200,86</b>
	Bodemrek	311561GO	92,00	<b>111,32</b>

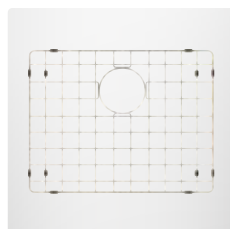
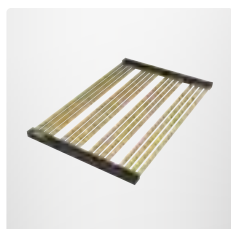



Lanesto Urban 500 x 400 Patinated Brass (615PB/645PB)

omschrijving

Voormaat: *vlakbouw* 60 mm (bij rvs 80 mm)  
*semi-onderbouw* 80 mm  
*onderbouw* 90 mm  
 Minimale kastbreedte: 600 mm  
 Compleet met korfplug en luxe wandoverloop.

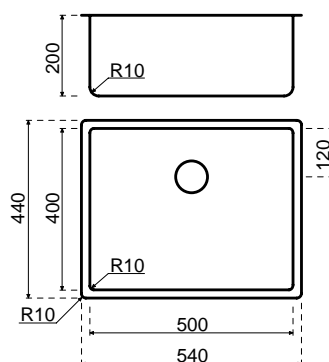

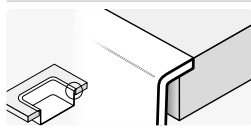
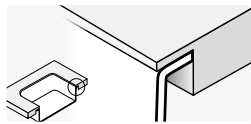
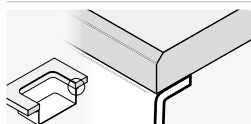
inbouwmethode	materiaal	bestelnr.	€ excl. btw	€ incl. btw
<b>vlakbouw</b>				
	TopLaminate   DecorTop   Fenix 0.9	SDE-0615PB	886,00	<b>1.072,06</b>
	TopCore   Fenix 10	TC/FE-VIB-0615PB	974,00	<b>1.178,54</b>
	Solid Surface	SS-DE0615PB	1.029,00	<b>1.245,09</b>
	Evora Quartz   Evora Granite	CO/GR-DE0615PB	1.029,00	<b>1.245,09</b>
	Glass   Inox	GL-DE0615PB	1.029,00	<b>1.245,09</b>
	Evora Ceramics   Dekton	CE/LA-DE0615PB	1.029,00	<b>1.245,09</b>
<b>semi-onderbouw</b>				
	Recht multiplex	HPL-OND-0645PB	1.171,00	<b>1.416,91</b>
	TopCore   Fenix 10	TC/FE-SON-0615PB	974,00	<b>1.178,54</b>
	Solid Wood	MH-SON-0615PB	974,00	<b>1.178,54</b>
<b>onderbouw</b>				
	TopCore   Fenix 10	TC/FE-OND-0645PB	974,00	<b>1.178,54</b>
	Solid Surface	SS-OND-DE0645PB	1.029,00	<b>1.245,09</b>
	Solid Wood	MH-OND-0645PB	974,00	<b>1.178,54</b>
	Evora Quartz   Evora Granite	CO/GR-OND-DE0645PB	1.252,00	<b>1.514,92</b>
	Glass	GL-OND-DE0645PB	1.252,00	<b>1.514,92</b>
	Evora Ceramics   Dekton *	CE/LA-OND-DE0645PB	1.252,00	<b>1.514,92</b>
* Let op: verhoogd risico op gebruiksschade door chippen bij de bakrand				
<b>losse spoelbak</b>				
	Losse spoelbak	311615PB	681,00	<b>824,01</b>
<b>service-onderdelen</b>				
	Zeefplug	881026	24,00	<b>29,04</b>
	Overloopplaatje	881027	19,00	<b>22,99</b>
	Afvoerset	881028	40,00	<b>48,40</b>
	Ruimtebesparende sifon	240060	17,00	<b>20,57</b>
<b>accessoires</b>				
	Inzetbakje	311551PB	185,00	<b>223,85</b>
	Bodemrek	311561PB	92,00	<b>111,32</b>

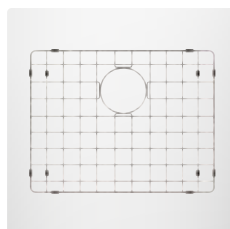



Lanesto Urban 500 x 400 Sturdy Black, vlakbouw methode

**Lanesto Urban 500 x 400 Sturdy Black (615SB/645SB)**

**omschrijving**

Voormaat: *vlakbouw* 60 mm (bij rvs 80 mm)  
*semi-onderbouw* 80 mm  
*onderbouw* 90 mm  
 Minimale kastbreedte: 600 mm  
 Compleet met korfplug en luxe wandoverloop.

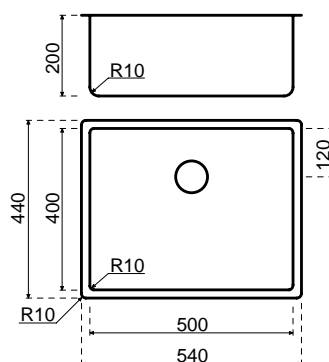

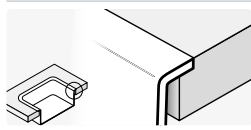
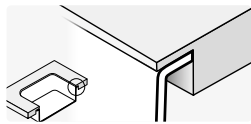
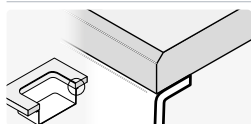
inbouwmethode	materiaal	bestelnr.	€ excl. btw	€ incl. btw
<b>vlakbouw</b>				
	TopLaminate   DecorTop   Fenix 0.9	SDE-0615SB	971,00	<b>1.174,91</b>
	TopCore   Fenix 10	TC/FE-VIB-0615SB	1.059,00	<b>1.281,39</b>
	Solid Surface	SS-DE0615SB	1.114,00	<b>1.347,94</b>
	Evora Quartz   Evora Granite	CO/GR-DE0615SB	1.114,00	<b>1.347,94</b>
	Glass   Inox	GL-DE0615SB	1.114,00	<b>1.347,94</b>
	Evora Ceramics   Dekton	CE/LA-DE0615SB	1.114,00	<b>1.347,94</b>
<b>semi-onderbouw</b>				
	Recht multiplex	HPL-OND-0645SB	1.256,00	<b>1.519,76</b>
	TopCore   Fenix 10	TC/FE-SON-0615SB	1.059,00	<b>1.281,39</b>
	Solid Wood	MH-SON-0615SB	1.059,00	<b>1.281,39</b>
<b>onderbouw</b>				
	TopCore   Fenix 10	TC/FE-OND-0645SB	1.059,00	<b>1.281,39</b>
	Solid Surface	SS-OND-DE0645SB	1.114,00	<b>1.347,94</b>
	Solid Wood	MH-OND-0645SB	1.059,00	<b>1.281,39</b>
	Evora Quartz   Evora Granite	CO/GR-OND-DE0645SB	1.337,00	<b>1.617,77</b>
	Glass	GL-OND-DE0645SB	1.337,00	<b>1.617,77</b>
	Evora Ceramics   Dekton *	CE/LA-OND-DE0645SB	1.337,00	<b>1.617,77</b>
* Let op: verhoogd risico op gebruiksschade door chippen bij de bakrand				
<b>losse spoelbak</b>				
	Losse spoelbak	311615SB	766,00	<b>926,86</b>
<b>service-onderdelen</b>				
	Zeefplug	881024	29,00	<b>35,09</b>
	Overloopplaatje	881025	23,00	<b>27,83</b>
	Afvoerset	881023	52,00	<b>62,92</b>
	Ruimtebesparende sifon	240060	17,00	<b>20,57</b>
<b>accessoires</b>				
	Inzetbakje	311551SB	226,00	<b>273,46</b>
	Bodemrek	311561SB	122,00	<b>147,62</b>

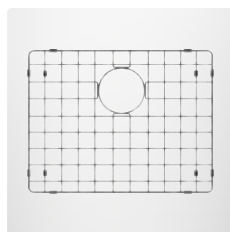



Spoelbak Lanesto Urban 340 x 400 + 180 x 400 Gun Metal, vlakbouw methode

**Lanesto Urban 340 x 400 + 180 x 400 Gun Metal (618GM/648GM)**

**omschrijving**

Voormaat: vlakbouw 60 mm (bij rvs 80 mm)  
 semi-onderbouw 80 mm  
 onderbouw 90 mm  
 Minimale kastbreedte: 600 mm\*  
 Compleet met korfplug en luxe wandoverloop.

\*Bij vlakbouw i.v.m. de noodzakelijke klemmen korpus inzagen.  
 Zie voor toelichting p.15.3

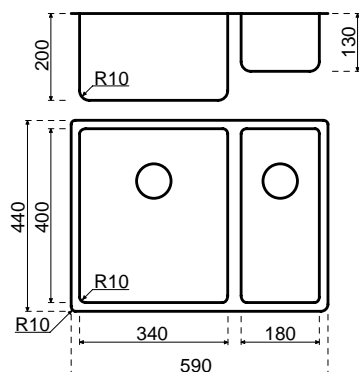

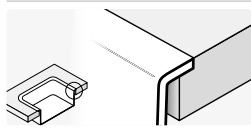
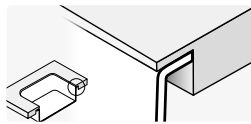
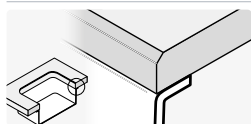

inbouwmethode	materiaal	bestelnr.	€ excl. btw	€ incl. btw
<b>vlakbouw</b>				
	TopLaminate   DecorTop   Fenix 0.9	SDE-0618GM	1.139,00	<b>1.378,19</b>
	TopCore   Fenix 10	TC/FE-VIB-0618GM	1.227,00	<b>1.484,67</b>
	Solid Surface	SS-DE0618GM	1.282,00	<b>1.551,22</b>
	Evora Quartz   Evora Granite	CO/GR-DE0618GM	1.282,00	<b>1.551,22</b>
	Glass   Inox	GL-DE0618GM	1.282,00	<b>1.551,22</b>
	Evora Ceramics   Dekton	CE/LA-DE0618GM	1.282,00	<b>1.551,22</b>
<b>semi-onderbouw</b>				
	Recht multiplex	HPL-OND-0648GM	1.424,00	<b>1.723,04</b>
	TopCore   Fenix 10	TC/FE-SON-0618GM	1.227,00	<b>1.484,67</b>
	Solid Wood	MH-SON-0618GM	1.227,00	<b>1.484,67</b>
<b>onderbouw</b>				
	TopCore   Fenix 10	TC/FE-OND-0648GM	1.227,00	<b>1.484,67</b>
	Solid Surface	SS-OND-DE0648GM	1.282,00	<b>1.551,22</b>
	Solid Wood	MH-OND-0648GM	1.227,00	<b>1.484,67</b>
	Evora Quartz   Evora Granite	CO/GR-OND-DE0648GM	1.505,00	<b>1.821,05</b>
	Glass	GL-OND-DE0648GM	1.505,00	<b>1.821,05</b>
	Evora Ceramics   Dekton *	CE/LA-OND-DE0648GM	1.505,00	<b>1.821,05</b>
* Let op: verhoogd risico op gebruiksschade door chippen bij de bakrand				
<b>losse spoelbak</b>				
	Losse spoelbak	311618GM	934,00	<b>1.130,14</b>
<b>service-onderdelen</b>				
	Zeefplug	881017	24,00	<b>29,04</b>
	Overloopplaatje	881006	19,00	<b>22,99</b>
	Afvoerset (2 bestellen)	881014	40,00	<b>48,40</b>
	Ruimtebesparende sifon	240070	28,00	<b>33,88</b>
<b>accessoires</b>				
	Pannerooster	300076	92,00	<b>111,32</b>
	Inzetbakje	311551GM	166,00	<b>200,86</b>





Spoelbak Lanesto Urban 340 x 400 + 180 x 400 Copper, semi-onderbouw methode

## Lanesto Urban 340 x 400 + 180 x 400 Copper (618CP/648CP)

### omschrijving

Voormaat: *vlakbouw* 60 mm (bij rvs 80 mm)  
*semi-onderbouw* 80 mm  
*onderbouw* 90 mm  
 Minimale kastbreedte: 600 mm\*  
 Compleet met korfplug en luxe wandoverloop.

\*Bij vlakbouw i.v.m. de noodzakelijke klemmen korpus inzagen.  
 Zie voor toelichting p.15.3

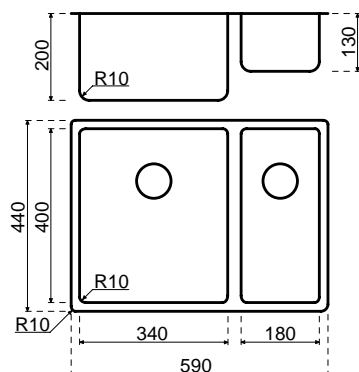

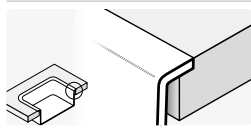
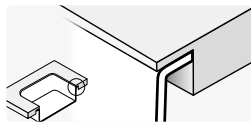
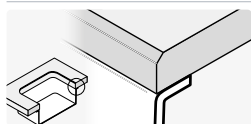
inbouwmethode	materiaal	bestelnr.	€ excl. btw	€ incl. btw
<b>vlakbouw</b>				
	TopLaminate   DecorTop   Fenix 0.9	SDE-0618CP	1.139,00	<b>1.378,19</b>
	TopCore   Fenix 10	TC/FE-VIB-0618CP	1.227,00	<b>1.484,67</b>
	Solid Surface	SS-DE0618CP	1.282,00	<b>1.551,22</b>
	Evora Quartz   Evora Granite	CO/GR-DE0618CP	1.282,00	<b>1.551,22</b>
	Glass   Inox	GL-DE0618CP	1.282,00	<b>1.551,22</b>
	Evora Ceramics   Dekton	CE/LA-DE0618CP	1.282,00	<b>1.551,22</b>
<b>semi-onderbouw</b>				
	Recht multiplex	HPL-OND-0648CP	1.424,00	<b>1.723,04</b>
	TopCore   Fenix 10	TC/FE-SON-0618CP	1.227,00	<b>1.484,67</b>
	Solid Wood	MH-SON-0618CP	1.227,00	<b>1.484,67</b>
<b>onderbouw</b>				
	TopCore   Fenix 10	TC/FE-OND-0648CP	1.227,00	<b>1.484,67</b>
	Solid Surface	SS-OND-DE0648CP	1.282,00	<b>1.551,22</b>
	Solid Wood	MH-OND-0648CP	1.227,00	<b>1.484,67</b>
	Evora Quartz   Evora Granite	CO/GR-OND-DE0648CP	1.505,00	<b>1.821,05</b>
	Glass	GL-OND-DE0648CP	1.505,00	<b>1.821,05</b>
	Evora Ceramics   Dekton *	CE/LA-OND-DE0648CP	1.505,00	<b>1.821,05</b>
* Let op: verhoogd risico op gebruiksschade door chippen bij de bakrand				
<b>losse spoelbak</b>				
	Losse spoelbak	311618CP	934,00	<b>1.130,14</b>
<b>service-onderdelen</b>				
	Zeefplug	881018	24,00	<b>29,04</b>
	Overloopplaatje	881007	19,00	<b>22,99</b>
	Afvoerset (2 bestellen)	881015	40,00	<b>48,40</b>
	Ruimtebesparende sifon	240070	28,00	<b>33,88</b>
<b>accessoires</b>				
	Pannerooster	300077	92,00	<b>111,32</b>
	Inzetbakje	311551CP	166,00	<b>200,86</b>

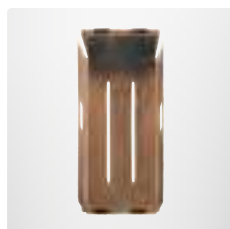



Spoelbak Lanesto Urban 340 x 400 + 180 x 400 Gold, vlakbouw methode

**Lanesto Urban 340 x 400 + 180 x 400 Gold (618GO/648GO)**

**omschrijving**

Voormaat: *vlakbouw* 60 mm (bij rvs 80 mm)  
*semi-onderbouw* 80 mm  
*onderbouw* 90 mm  
 Minimale kastbreedte: 600 mm\*  
 Compleet met korfplug en luxe wandoverloop.

\*Bij vlakbouw i.v.m. de noodzakelijke klemmen korpus inzagen.  
 Zie voor toelichting p.15.3

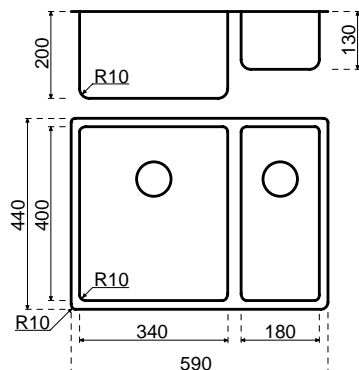

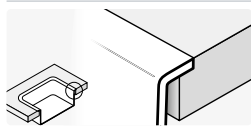
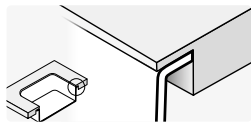
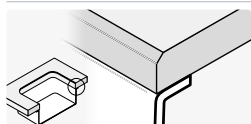
inbouwmethode	materiaal	bestelnr.	€ excl. btw	€ incl. btw
<b>vlakbouw</b>				
	TopLaminate   DecorTop   Fenix 0.9	SDE-0618GO	1.139,00	<b>1.378,19</b>
	TopCore   Fenix 10	TC/FE-VIB-0618GO	1.227,00	<b>1.484,67</b>
	Solid Surface	SS-DE0618GO	1.282,00	<b>1.551,22</b>
	Evora Quartz   Evora Granite	CO/GR-DE0618GO	1.282,00	<b>1.551,22</b>
	Glass   Inox	GL-DE0618GO	1.282,00	<b>1.551,22</b>
	Evora Ceramics   Dekton	CE/LA-DE0618GO	1.282,00	<b>1.551,22</b>
<b>semi-onderbouw</b>				
	Recht multiplex	HPL-OND-0648GO	1.424,00	<b>1.723,04</b>
	TopCore   Fenix 10	TC/FE-SON-0618GO	1.227,00	<b>1.484,67</b>
	Solid Wood	MH-SON-0618GO	1.227,00	<b>1.484,67</b>
<b>onderbouw</b>				
	TopCore   Fenix 10	TC/FE-OND-0648GO	1.227,00	<b>1.484,67</b>
	Solid Surface	SS-OND-DE0648GO	1.282,00	<b>1.551,22</b>
	Solid Wood	MH-OND-0648GO	1.227,00	<b>1.484,67</b>
	Evora Quartz   Evora Granite	CO/GR-OND-DE0648GO	1.505,00	<b>1.821,05</b>
	Glass	GL-OND-DE0648GO	1.505,00	<b>1.821,05</b>
	Evora Ceramics   Dekton *	CE/LA-OND-DE0648GO	1.505,00	<b>1.821,05</b>
* Let op: verhoogd risico op gebruiksschade door chippen bij de bakrand				
<b>losse spoelbak</b>				
	Losse spoelbak	311618GO	934,00	<b>1.130,14</b>
<b>service-onderdelen</b>				
	Zeefplug	881019	24,00	<b>29,04</b>
	Overloopplaatje	881008	19,00	<b>22,99</b>
	Afvoerset (2 bestellen)	881016	40,00	<b>48,40</b>
	Ruimtebesparende sifon	240060	17,00	<b>20,57</b>
<b>accessoires</b>				
	Pannenkooster	300078	92,00	<b>111,32</b>
	Inzetbakje	311551GO	166,00	<b>200,86</b>

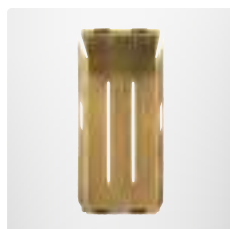



Lanesto Urban 340 x 400 + 340 x 400 Gun Metal

## Lanesto Urban 340 x 400 + 340 x 400 Gun Metal (620GM)

### omschrijving

Voormaat: *vlakbouw* 60 mm (bij rvs 80 mm)  
*semi-onderbouw* 80 mm  
*onderbouw* 90 mm  
 Minimale kastbreedte: 800 mm\*  
 Compleet met korfplug en luxe wandoverloop.  
 Geen kraangat mogelijk.

\*Bij vlakbouw i.v.m. de noodzakelijke klemmen korpus inzagen.  
 Zie voor toelichting p.15.3

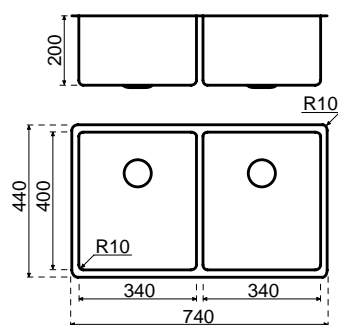

15

Lanesto

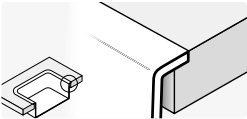
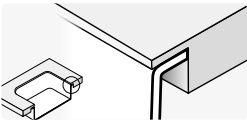
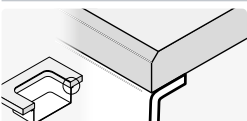

inbouwmethode	materiaal	bestelnr.	€ excl. btw	€ incl. btw
<b>vlakbouw</b>				
	TopLaminate   DecorTop   Fenix 0.9	SDE-0620GM	1.196,00	<b>1.447,16</b>
	TopCore   Fenix 10	TC/FE-VIB-0620GM	1.292,00	<b>1.563,32</b>
	Solid Surface	SS-VIB-DE0620GM	1.347,00	<b>1.629,87</b>
	Evora Quartz   Evora Granite	CO/GR-VIB-DE0620GM	1.347,00	<b>1.629,87</b>
	Glass   Inox	GL-VIB-DE0620GM	1.347,00	<b>1.629,87</b>
	Evora Ceramics   Dekton	CE/LA-VIB-DE0620GM	1.347,00	<b>1.629,87</b>
<b>semi-onderbouw</b>				
	Recht multiplex	HPL-OND-0620GM	1.489,00	<b>1.801,69</b>
	TopCore   Fenix 10	TC/FE-SON-0620GM	1.292,00	<b>1.563,32</b>
	Solid Wood	MH-SON-0620GM	1.292,00	<b>1.563,32</b>
<b>onderbouw</b>				
	TopCore   Fenix 10	TC/FE-OND-0620GM	1.292,00	<b>1.563,32</b>
	Solid Surface	SS-OND-DE0620GM	1.347,00	<b>1.629,87</b>
	Solid Wood	MH-OND-0620GM	1.292,00	<b>1.563,32</b>
	Evora Quartz   Evora Granite	CO/GR-OND-DE0620GM	1.570,00	<b>1.899,70</b>
	Glass	GL-OND-DE0620GM	1.570,00	<b>1.899,70</b>
	Evora Ceramics   Dekton *	CE/LA-OND-DE0620GM	1.570,00	<b>1.899,70</b>
* Let op: verhoogd risico op gebruiksschade door chippen bij de bakrand				
<b>losse spoelbak</b>				
	Losse spoelbak	311620GM	999,00	<b>1.208,79</b>
<b>service-onderdelen</b>				
	Zeefplug	881017	24,00	<b>29,04</b>
	Overloopplaatje	881006	19,00	<b>22,99</b>
	Afvoerset (2 bestellen)	881014	40,00	<b>48,40</b>
	Ruimtebesparende sifon	240070	28,00	<b>33,88</b>



Spoelbak Lanesto Lyse Foggy Black, vlakbouw methode



## Lanesto Lyse Foggy Black 430 x 370 (606/626)

### omschrijving

Voormaat: *vlakbouw* 60 mm  
*semi-onderbouw* 80 mm  
*onderbouw* 90 mm  
 Minimale kastbreedte: 600 mm

Fybertec spoelbak, compleet met zwarte korfplug en luxe wandoverloop.  
 Ook geschikt als opbouw spoelbak.

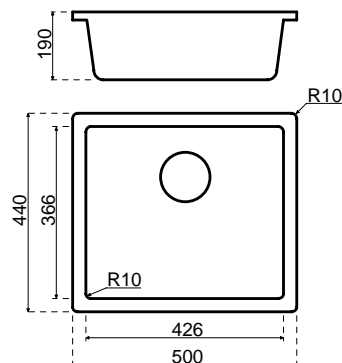

inbouwmethode	materiaal	bestelnr.	€ excl. btw	€ incl. btw
<b>vlakbouw</b>				
	TopLaminate   DecorTop   Fenix 0.9	SDE-0606	532,00	<b>643,72</b>
	TopCore   Fenix 10	TC/FE-VIB-0606	585,00	<b>707,85</b>
	Solid Surface	SS-DE0606	646,00	<b>781,66</b>
	Evora Quartz   Evora Granite	CO/GR-DE0606	646,00	<b>781,66</b>
	Glass   Inox	GL-DE0606	646,00	<b>781,66</b>
	Evora Ceramics   Dekton	CE/LA-DE0606	646,00	<b>781,66</b>
<b>semi-onderbouw</b>				
	Recht multiplex	HPL-OND-0626	873,00	<b>1.056,33</b>
	TopCore   Fenix 10	TC/FE-SON-0606	585,00	<b>707,85</b>
	Solid Wood	MH-SON-0606	585,00	<b>707,85</b>
<b>onderbouw</b>				
	TopCore   Fenix 10	TC/FE-OND-0626	676,00	<b>817,96</b>
	Solid Surface	SS-OND-DE0626	731,00	<b>884,51</b>
	Solid Wood	MH-OND-0626	676,00	<b>817,96</b>
	Evora Quartz   Evora Granite	CO/GR-OND-DE0626	840,00	<b>1.016,40</b>
	Glass	GL-OND-DE0626	840,00	<b>1.016,40</b>
	Evora Ceramics   Dekton *	CE/LA-OND-DE0626	840,00	<b>1.016,40</b>
* Let op: verhoogd risico op gebruiksschade door chippen bij de bakrand				
<b>losse spoelbak</b>				
	Opbouw/onderbouw*	311626	383,00	<b>463,43</b>
<b>service-onderdelen</b>				
	Zeefplug	240019	24,00	<b>29,04</b>
	Overloopplaatje	240038	18,00	<b>21,78</b>
	Afvoerset	240029	47,00	<b>56,87</b>
	Ruimtebesparende sifon	240060	17,00	<b>20,57</b>

\* De vlakbouw versie wordt vanwege extra bewerkingen aan de spoelbak niet los verkocht (alleen i.c.m. een werkblad).

## Lanesto Sogne 2.0 400 x 380 zwart (662)



### omschrijving

Voormaat: *vlakbouw* 80 mm  
*semi-onderbouw* 80 mm  
*onderbouw* 90 mm  
 Minimale kastbreedte: 500 mm

Quartztec spoelbak, compleet met zwarte, semi-geïntegreerde korfplug en luxe wandoverloop. Ook geschikt als opbouw spoelbak.

**Let op: montage van een ondersteuningsset is verplicht bij vlakbouw en (semi)-onderbouw. Deze wordt meegeleverd (niet bij de prijs inbegrepen), tenzij er alleen een losse spoelbak (311662ZVIB/OPB) wordt besteld.**

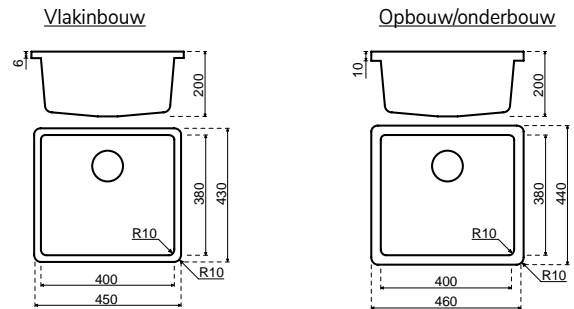

inbouwmethode	materiaal	bestelnr.	€ excl. btw	€ incl. btw
<b>vlakbouw</b>				
	Evora Quartz   Evora Granite	CO/GR-VIB-DE0662Z	693,00	<b>838,53</b>
	Evora Ceramics   Dekton	CE/LA-VIB-DE0662Z	693,00	<b>838,53</b>
<b>semi-onderbouw</b>				
	Recht multiplex	HPL-OND-0662Z	920,00	<b>1.113,20</b>
	TopCore   Fenix 10	TC/FE-SON-0662Z	632,00	<b>764,72</b>
	Solid Wood	MH-SON-0662Z	632,00	<b>764,72</b>
<b>onderbouw</b>				
	TopCore   Fenix 10	TC/FE-OND-0662Z	723,00	<b>874,83</b>
	Solid Surface	SS-OND-DE0662Z	778,00	<b>941,38</b>
	Solid Wood	MH-OND-0662Z	723,00	<b>874,83</b>
	Evora Quartz   Evora Granite	CO/GR-OND-DE0662Z	887,00	<b>1.073,27</b>
	Glass	GL-OND-DE0662Z	887,00	<b>1.073,27</b>
	Evora Ceramics   Dekton *	CE/LA-OND-DE0662Z	887,00	<b>1.073,27</b>
	* Let op: verhoogd risico op gebruiksschade door chippen bij de bakrand			
<b>losse spoelbak</b>				
	Vlakbouw	311662ZVIB	430,00	<b>520,30</b>
	Opbouw/onderbouw	311662ZOPB	430,00	<b>520,30</b>
<b>service-onderdelen</b>				
	Zeefplug	240019	24,00	<b>29,04</b>
	Overloopplaatje	240038	18,00	<b>21,78</b>
	Afvoerset	240053	47,00	<b>56,87</b>
	Ruimtebesparende sifon	240060	17,00	<b>20,57</b>
	Ondersteuningsset	DIV-STEUN-GR	94,00	<b>113,74</b>

## Lanesto Sogne 2.0 500 x 380 zwart (663)



### omschrijving

Voormaat: *vlakbouw* 80 mm  
*semi-onderbouw* 80 mm  
*onderbouw* 90 mm  
 Minimale kastbreedte: 600 mm

Quartztec spoelbak, compleet met zwarte, semi-geïntegreerde korfplug en luxe wandoverloop. Ook geschikt als opbouw spoelbak.

**Let op: montage van een ondersteuningsset is verplicht bij vlakbouw en (semi)-onderbouw. Deze wordt meegeleverd (niet bij de prijs inbegrepen), tenzij er alleen een losse spoelbak (311663ZVIB/OPB) wordt besteld.**

Vlakbouw

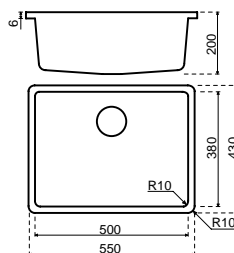

Opbouw/onderbouw

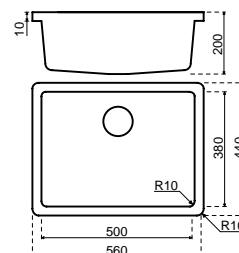

inbouwmethode	materiaal	bestelnr.	€ excl. btw	€ incl. btw
<b>vlakbouw</b>				
	Evora Quartz   Evora Granite	CO/GR-VIB-DE0663Z	793,00	<b>959,53</b>
	Evora Ceramics   Dekton	CE/LA-VIB-DE0663Z	793,00	<b>959,53</b>
<b>semi-onderbouw</b>				
	Recht multiplex	HPL-OND-0663Z	935,00	<b>1.131,35</b>
	TopCore   Fenix 10	TC/FE-SON-0663Z	738,00	<b>892,98</b>
	Solid Wood	MH-SON-0663Z	738,00	<b>892,98</b>
<b>onderbouw</b>				
	TopCore   Fenix 10	TC/FE-OND-0663Z	738,00	<b>892,98</b>
	Solid Surface	SS-OND-DE0663Z	793,00	<b>959,53</b>
	Solid Wood	MH-OND-0663Z	738,00	<b>892,98</b>
	Evora Quartz   Evora Granite	CO/GR-OND-DE0663Z	1.016,00	<b>1.229,36</b>
	Glass	GL-OND-DE0663Z	1.016,00	<b>1.229,36</b>
	Evora Ceramics   Dekton *	CE/LA-OND-DE0663Z	1.016,00	<b>1.229,36</b>
* Let op: verhoogd risico op gebruiksschade door chippen bij de bakrand				
<b>losse spoelbak</b>				
	Vlakbouw	311663ZVIB	445,00	<b>538,45</b>
	Opbouw/onderbouw	311663ZOPB	445,00	<b>538,45</b>
<b>service-onderdelen</b>				
	Zeefplug	240019	24,00	<b>29,04</b>
	Overloopplaatje	240038	18,00	<b>21,78</b>
	Afvoerset	240053	47,00	<b>56,87</b>
	Ruimtebesparende sifon	240060	17,00	<b>20,57</b>
	Ondersteuningsset	DIV-STEUN-GR	94,00	<b>113,74</b>

Corian 965

omschrijving



Voormaat: 90 mm  
 Minimale kastbreedte: 450 mm  
 Compleet met korfplug en wandoverloop

**Let op: niet geschikt i.c.m. kokendwater(kraan)**

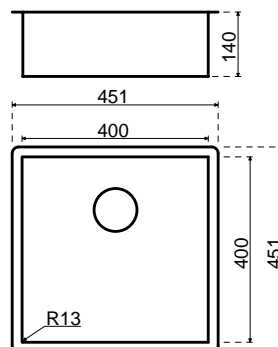

spoelbak alleen mogelijk in onderstaande kleuren

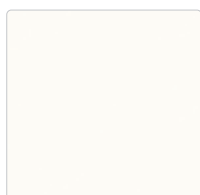

Glacier White

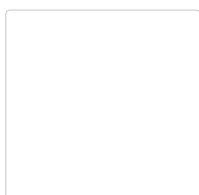

Designer White

inbouwmethode	materiaal	bestelnr.	€ excl. btw	€ incl. btw
naadloos verlijmd				
	Glacier White	HM-CO965GW	1.331,00	<b>1.610,51</b>
	Designer White	HM-CO965DW	1.331,00	<b>1.610,51</b>

service-onderdelen

Ruimtebesparende sifon	240060	17,00	<b>20,57</b>
------------------------	--------	-------	--------------

## Corian 970



### omschrijving

Voormaat: 90 mm  
 Minimale kastbreedte: 600 mm  
 Compleet met korfplug en wandoverloop

**Let op: niet geschikt i.c.m. kokendwater(kraan)**

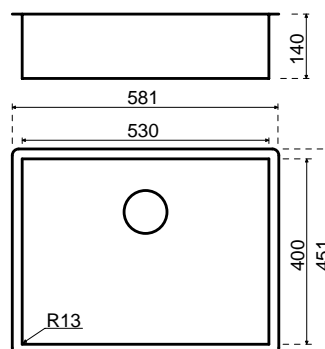

spoelbak alleen mogelijk in onderstaande kleuren

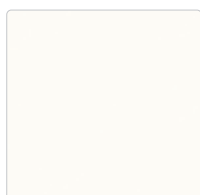

Glacier White

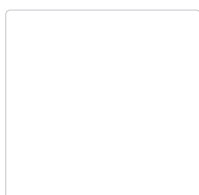

Designer White

inbouwmethode	materiaal	bestelnr.	€ excl. btw	€ incl. btw
naadloos verlijmd				
	Glacier White	HM-CO970GW	1.520,00	<b>1.839,20</b>
	Designer White	HM-CO970DW	1.520,00	<b>1.839,20</b>

### service-onderdelen

Ruimtebesparende sifon	240060	17,00	<b>20,57</b>
------------------------	--------	-------	--------------



Spoelbak Fenix 500 x 400 Ghost White semi-onderbouw methode

Fenix 500 x 400



### omschrijving

Voormaat: *semi-onderbouw* 90 mm  
*onderbouw* 90 mm  
 Minimale kastbreedte: 600 mm  
 Compleet met rvs powerplug, wandoverloop en sifon

### Let op:

- > niet geschikt i.c.m. kokendwater(kraan)
- > Montage van de meegeleverde ondersteuningsset (niet bij de prijs inbegrepen) is verplicht.

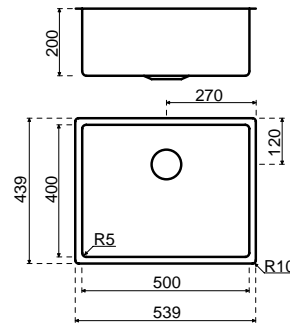

spoelbak alleen mogelijk in onderstaande kleuren



\* Deze spoelbakken zijn niet op voorraad. Levertijd circa 6 weken

inbouwmethode	materiaal	bestelnr.	€ excl. btw	€ incl. btw
<b>semi-onderbouw</b>				
	Beige Arizona	FE-SON-5040-BEA	1.550,00	<b>1.875,50</b>
	Bold Black	FE-SON-5040-BOB	1.440,00	<b>1.742,40</b>
	Cast Iron	FE-SON-5040-CAI	1.440,00	<b>1.742,40</b>
	Castoro Ottawa	FE-SON-5040-CAO	1.550,00	<b>1.875,50</b>
	Forest Green	FE-SON-5040-FOG	1.550,00	<b>1.875,50</b>
	Ghost White	FE-SON-5040-GOW	1.440,00	<b>1.742,40</b>
	Gray Land	FE-SON-5040-GRL	1.550,00	<b>1.875,50</b>
	Night Blue	FE-SON-5040-NIB	1.550,00	<b>1.875,50</b>
	Pure Brown	FE-SON-5040-PUB	1.550,00	<b>1.875,50</b>
<b>onderbouw</b>				
	Beige Arizona	FE-OND-5040-BEA	1.550,00	<b>1.875,50</b>
	Bold Black	FE-OND-5040-BOB	1.440,00	<b>1.742,40</b>
	Cast Iron	FE-OND-5040-CAI	1.440,00	<b>1.742,40</b>
	Castoro Ottawa	FE-OND-5040-CAO	1.550,00	<b>1.875,50</b>
	Forest Green	FE-OND-5040-FOG	1.550,00	<b>1.875,50</b>
	Ghost White	FE-OND-5040-GOW	1.440,00	<b>1.742,40</b>
	Gray Land	FE-OND-5040-GRL	1.550,00	<b>1.875,50</b>
	Night Blue	FE-OND-5040-NIB	1.550,00	<b>1.875,50</b>
	Pure Brown	FE-OND-5040-PUB	1.550,00	<b>1.875,50</b>

### service-onderdelen

Ruimtebesparende sifon	240060	17,00	<b>20,57</b>
Ondersteuningsset	DIV-STEUN-GR	94,00	<b>113,74</b>

## Lanesto Stone 450 vlakke bodem



### omschrijving

Voormaat: *in verstek* 90 mm  
*onderbouw* 90 mm  
 Minimale kastbreedte: 500 mm  
 Stenen spoelbak compleet met korfplug en wandoverloop. Zonder afschot.  
 Verkrijgbaar in alle bladkleuren.

Geschikt i.c.m. kokendwaterkraan m.u.v. de uitvoering in composiet.  
 Let op: montage van de meegeleverde ondersteuningsset (niet bij de prijs inbegrepen) is verplicht.

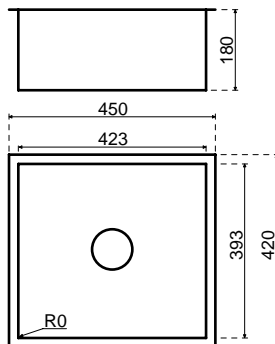

inbouwmethode	materiaal	bestelnr.	€ excl. btw	€ incl. btw
<b>in verstek</b>				
	Evora Quartz	CO-4542VERSTEK	1.970,00	<b>2.383,70</b>
	Evora Granite	GR12-4542VERSTEK	1.970,00	<b>2.383,70</b>
	Evora Ceramics	CER-4542VERSTEK	1.970,00	<b>2.383,70</b>
	Dekton	DE-4542VERSTEK	1.970,00	<b>2.383,70</b>
<b>onderbouw</b>				
	Evora Quartz	CO-4542STEEN	1.412,00	<b>1.708,52</b>
	Evora Granite	GR12-4542STEEN	1.412,00	<b>1.708,52</b>
	Evora Ceramics *	CER-4542STEEN	1.412,00	<b>1.708,52</b>
	Dekton *	DE-4542STEEN	1.412,00	<b>1.708,52</b>

Deze spoelbak is ook te combineren met een pvd-afvoerset.  
 Deze dient u extra mee te bestellen (zie service-onderdelen hieronder).

### losse spoelbak

	Losse spoelbak	xx-4542LOS	955,00	<b>1.155,55</b>
--	----------------	------------	--------	-----------------

### service-onderdelen

Zeefplug	240018	18,00	<b>21,78</b>
Overloopplaatje	240027	14,00	<b>16,94</b>
Magnadop	240034	15,00	<b>18,15</b>
Afvoerset RVS	240031	35,00	<b>42,35</b>
Afvoerset Gun Metal	240039GM	72,00	<b>87,12</b>
Afvoerset Copper	240039CP	72,00	<b>87,12</b>
Afvoerset Gold	240039GO	72,00	<b>87,12</b>
Ruimtebesparende sifon	240060	17,00	<b>20,57</b>
Ondersteuningsset	DIV-STEUN-GR	94,00	<b>113,74</b>



## Lanesto Stone 450 envelopbodem



### omschrijving

Voormaat: *in verstek* 90 mm  
*onderbouw* 90 mm  
 Minimale kastbreedte: 500 mm  
 Stenen spoelbak compleet met korfplug en wandoverloop  
 Verkrijgbaar in alle bladkleuren.

Geschikt i.c.m. kokendwaterkraan m.u.v. de uitvoering in composiet.  
 Let op: montage van de meegeleverde ondersteuningsset (niet bij de prijs inbegrepen) is verplicht.

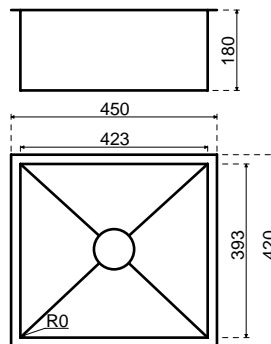

inbouwmethode	materiaal	bestelnr.	€ excl. btw	€ incl. btw
<b>in verstek</b>				
	Evora Quartz	CO-4542EVERSTEK	2.170,00	<b>2.625,70</b>
	Evora Granite	GR12-4542EVERSTEK	2.170,00	<b>2.625,70</b>
	Evora Ceramics	CER-4542EVERSTEK	2.170,00	<b>2.625,70</b>
	Dekton	DE-4542EVERSTEK	2.170,00	<b>2.625,70</b>
<b>onderbouw</b>				
	Evora Quartz	CO-4542ESTEEN	1.612,00	<b>1.950,52</b>
	Evora Granite	GR12-4542ESTEEN	1.612,00	<b>1.950,52</b>
	Evora Ceramics *	CER-4542ESTEEN	1.612,00	<b>1.950,52</b>
	Dekton *	DE-4542ESTEEN	1.612,00	<b>1.950,52</b>

Deze spoelbak is ook te combineren met een pvd-afvoerset.  
 Deze dient u extra mee te bestellen (zie service-onderdelen hieronder).

losse spoelbak				
	Losse spoelbak	xx-4542ELOS	1.155,00	<b>1.397,55</b>

service-onderdelen				
	Zeefplug	240018	18,00	<b>21,78</b>
	Overloopplaatje	240027	14,00	<b>16,94</b>
	Magnadop	240034	15,00	<b>18,15</b>
	Afvoerset RVS	240031	35,00	<b>42,35</b>
	Afvoerset Gun Metal	240039GM	72,00	<b>87,12</b>
	Afvoerset Copper	240039CP	72,00	<b>87,12</b>
	Afvoerset Gold	240039GO	72,00	<b>87,12</b>
	Ruimtebesparende sifon	240060	17,00	<b>20,57</b>
	Ondersteuningsset	DIV-STEUN-GR	94,00	<b>113,74</b>

## Lanesto Stone 500 vlakke bodem

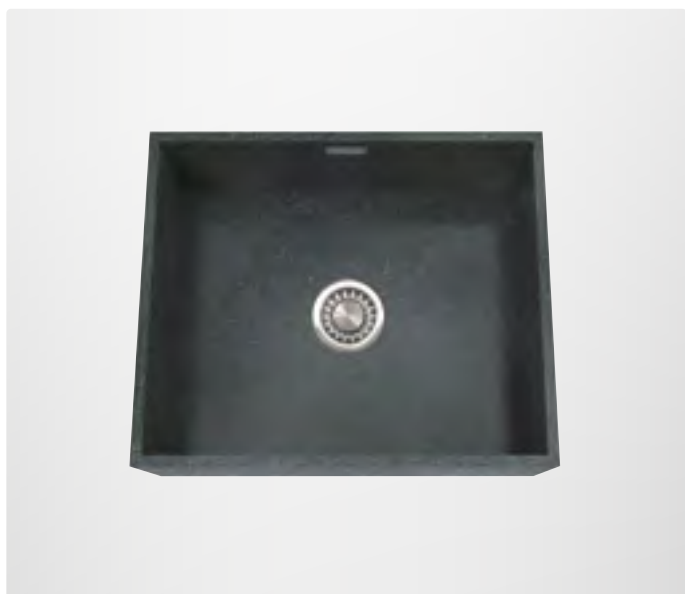

### omschrijving

Voormaat: *in verstek* 90 mm  
*onderbouw* 90 mm  
 Minimale kastbreedte: 600 mm  
 Stenen spoelbak compleet met korfplug en wandoverloop. Zonder afschot.  
 Verkrijgbaar in alle bladkleuren.

Geschikt i.c.m. kokendwaterkraan m.u.v. de uitvoering in composiet.  
 Let op: montage van de meegeleverde ondersteuningsset (niet bij de prijs inbegrepen) is verplicht.

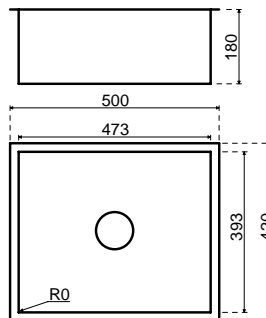

inbouwmethode	materiaal	bestelnr.	€ excl. btw	€ incl. btw
<b>in verstek</b>				
	Evora Quartz	CO-5042VERSTEK	2.133,00	<b>2.580,93</b>
	Evora Granite	GR12-5042VERSTEK	2.133,00	<b>2.580,93</b>
	Evora Ceramics	CER-5042VERSTEK	2.133,00	<b>2.580,93</b>
	Dekton	DE-5042VERSTEK	2.133,00	<b>2.580,93</b>
<b>onderbouw</b>				
	Evora Quartz	CO-5042STEEN	1.559,00	<b>1.886,39</b>
	Evora Granite	GR12-5042STEEN	1.559,00	<b>1.886,39</b>
	Evora Ceramics *	CER-5042STEEN	1.559,00	<b>1.886,39</b>
	Dekton *	DE-5042STEEN	1.559,00	<b>1.886,39</b>

\* Let op: verhoogd risico op gebruiksschade door chippen bij de bakrand

Deze spoelbak is ook te combineren met een pvd-afvoerset.  
 Deze dient u extra mee te bestellen (zie service-onderdelen hieronder).

### losse spoelbak

	Losse spoelbak	xx-5042LOS	988,00	<b>1.195,48</b>
--	----------------	------------	--------	-----------------

### service-onderdelen

Zeefplug	240018	18,00	<b>21,78</b>
Overloopplaatje	240027	14,00	<b>16,94</b>
Magnadop	240034	15,00	<b>18,15</b>
Afvoerset RVS	240031	35,00	<b>42,35</b>
Afvoerset Gun Metal	240039GM	72,00	<b>87,12</b>
Afvoerset Copper	240039CP	72,00	<b>87,12</b>
Afvoerset Gold	240039GO	72,00	<b>87,12</b>
Ruimtebesparende sifon	240060	17,00	<b>20,57</b>
Ondersteuningsset	DIV-STEUN-GR	94,00	<b>113,74</b>

## Lanesto Stone 500 envelopbodem



### omschrijving

Voormaat: *in verstek* 90 mm  
*onderbouw* 90 mm  
 Minimale kastbreedte: 600 mm  
 Stenen spoelbak compleet met korfplug en wandoverloop  
 Verkrijgbaar in alle bladkleuren.

Geschikt i.c.m. kokendwaterkraan m.u.v. de uitvoering in composiet.  
 Let op: montage van de meegeleverde ondersteuningsset (niet bij de prijs inbegrepen) is verplicht.

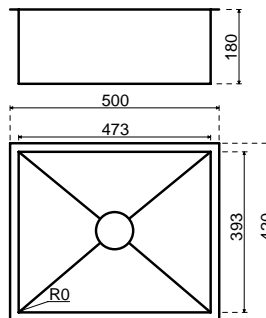

inbouwmethode	materiaal	bestelnr.	€ excl. btw	€ incl. btw
<b>in verstek</b>				
	Evora Quartz	CO-5042EVERSTEK	2.333,00	<b>2.822,93</b>
	Evora Granite	GR12-5042EVERSTEK	2.333,00	<b>2.822,93</b>
	Evora Ceramics	CER-5042EVERSTEK	2.333,00	<b>2.822,93</b>
	Dekton	DE-5042EVERSTEK	2.333,00	<b>2.822,93</b>
<b>onderbouw</b>				
	Evora Quartz	CO-5042ESTEEN	1.759,00	<b>2.128,39</b>
	Evora Granite	GR12-5042ESTEEN	1.759,00	<b>2.128,39</b>
	Evora Ceramics *	CER-5042ESTEEN	1.759,00	<b>2.128,39</b>
	Dekton *	DE-5042ESTEEN	1.759,00	<b>2.128,39</b>

Deze spoelbak is ook te combineren met een pvd-afvoerset.  
 Deze dient u extra mee te bestellen (zie service-onderdelen hieronder).

losse spoelbak				
	Losse spoelbak	xx-5042ELOS	1.188,00	<b>1.437,48</b>

service-onderdelen				
	Zeefplug	240018	18,00	<b>21,78</b>
	Overloopplaatje	240027	14,00	<b>16,94</b>
	Magnadop	240034	15,00	<b>18,15</b>
	Afvoerset RVS	240031	35,00	<b>42,35</b>
	Afvoerset Gun Metal	240039GM	72,00	<b>87,12</b>
	Afvoerset Copper	240039CP	72,00	<b>87,12</b>
	Afvoerset Gold	240039GO	72,00	<b>87,12</b>
	Ruimtebesparende sifon	240060	17,00	<b>20,57</b>
	Ondersteuningsset	DIV-STEUN-GR	94,00	<b>113,74</b>

## Lanesto Stone 550 vlakke bodem



### omschrijving

Voormaat: *in verstek* 90 mm  
*onderbouw* 90 mm  
 Minimale kastbreedte: 600 mm  
 Stenen spoelbak compleet met korfplug en wandoverloop. Zonder afschot.  
 Verkrijgbaar in alle bladkleuren.

Geschikt i.c.m. kokendwaterkraan m.u.v. de uitvoering in composiet.  
**Let op: montage van de meegeleverde ondersteuningsset (niet bij de prijs inbegrepen) is verplicht.**

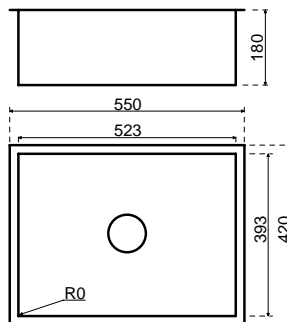

inbouwmethode	materiaal	bestelnr.	€ excl. btw	€ incl. btw
<b>in verstek</b>				
	Evora Quartz	CO-5542VERSTEK	2.167,00	<b>2.622,07</b>
	Evora Granite	GR12-5542VERSTEK	2.167,00	<b>2.622,07</b>
	Evora Ceramics	CER-5542VERSTEK	2.167,00	<b>2.622,07</b>
	Dekton	DE-5542VERSTEK	2.167,00	<b>2.622,07</b>
<b>onderbouw</b>				
	Evora Quartz	CO-5542STEEN	1.593,00	<b>1.927,53</b>
	Evora Granite	GR12-5542STEEN	1.593,00	<b>1.927,53</b>
	Evora Ceramics *	CER-5542STEEN	1.593,00	<b>1.927,53</b>
	Dekton *	DE-5542STEEN	1.593,00	<b>1.927,53</b>

\* Let op: verhoogd risico op gebruiksschade door chippen bij de bakrand

Deze spoelbak is ook te combineren met een pvd-afvoerset.  
 Deze dient u extra mee te bestellen (zie service-onderdelen hieronder).

### losse spoelbak

	Losse spoelbak	xx-5542LOS	1.022,00	<b>1.236,62</b>
--	----------------	------------	----------	-----------------

### service-onderdelen

Zeefplug	240018	18,00	<b>21,78</b>
Overloopplaatje	240027	14,00	<b>16,94</b>
Magnadop	240034	15,00	<b>18,15</b>
Afvoerset RVS	240031	35,00	<b>42,35</b>
Afvoerset Gun Metal	240039GM	72,00	<b>87,12</b>
Afvoerset Copper	240039CP	72,00	<b>87,12</b>
Afvoerset Gold	240039GO	72,00	<b>87,12</b>
Ruimtebesparende sifon	240060	17,00	<b>20,57</b>
Ondersteuningsset	DIV-STEUN-GR	94,00	<b>113,74</b>

## Lanesto Stone 550 envelopbodem



### omschrijving

Voormaat: *in verstek* 90 mm  
*onderbouw* 90 mm  
 Minimale kastbreedte: 600 mm  
 Stenen spoelbak compleet met korfplug en wandoverloop  
 Verkrijgbaar in alle bladkleuren.

Geschikt i.c.m. kokendwaterkraan m.u.v. de uitvoering in composiet.  
**Let op: montage van de meegeleverde ondersteuningsset (niet bij de prijs inbegrepen) is verplicht.**

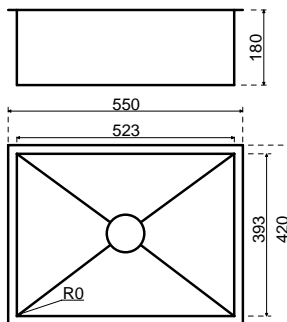

inbouwmethode	materiaal	bestelnr.	€ excl. btw	€ incl. btw
<b>in verstek</b>				
	Evora Quartz	CO-5542EVERSTEK	2.367,00	<b>2.864,07</b>
	Evora Granite	GR12-5542EVERSTEK	2.367,00	<b>2.864,07</b>
	Evora Ceramics	CER-5542EVERSTEK	2.367,00	<b>2.864,07</b>
	Dekton	DE-5542EVERSTEK	2.367,00	<b>2.864,07</b>
<b>onderbouw</b>				
	Evora Quartz	CO-5542ESTEEN	1.793,00	<b>2.169,53</b>
	Evora Granite	GR12-5542ESTEEN	1.793,00	<b>2.169,53</b>
	Evora Ceramics *	CER-5542ESTEEN	1.793,00	<b>2.169,53</b>
	Dekton *	DE-5542ESTEEN	1.793,00	<b>2.169,53</b>

Deze spoelbak is ook te combineren met een pvd-afvoerset.  
 Deze dient u extra mee te bestellen (zie service-onderdelen hieronder).

losse spoelbak				
	Losse spoelbak	xx-5542ELOS	1.222,00	<b>1.478,62</b>

service-onderdelen				
	Zeefplug	240018	18,00	<b>21,78</b>
	Overloopplaatje	240027	14,00	<b>16,94</b>
	Magnadop	240034	15,00	<b>18,15</b>
	Afvoerset RVS	240031	35,00	<b>42,35</b>
	Afvoerset Gun Metal	240039GM	72,00	<b>87,12</b>
	Afvoerset Copper	240039CP	72,00	<b>87,12</b>
	Afvoerset Gold	240039GO	72,00	<b>87,12</b>
	Ruimtebesparende sifon	240060	17,00	<b>20,57</b>
	Ondersteuningsset	DIV-STEUN-GR	94,00	<b>113,74</b>

## Lanesto Idro 400 x 400

### omschrijving

Voormaat: *in verstek* 90 mm  
*onderbouw* 90 mm  
 Minimale kastbreedte: 450 mm  
 Stenen spoelbak compleet met korfplug en wandoverloop. De bodem van de spoelbak is van rvs. Verkrijgbaar in alle bladkleuren.

**Let op: montage van de meegeleverde ondersteuningsset (niet bij de prijs inbegrepen) is verplicht.**

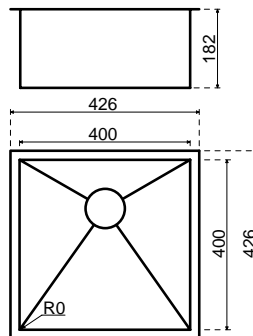

inbouwmethode	materiaal	bestelnr.	€ excl. btw	€ incl. btw
<b>in verstek</b>				
	Evora Quartz	CO-400400SV	1.903,00	<b>2.302,63</b>
	Evora Granite	GR12-400400SV	1.903,00	<b>2.302,63</b>
	Evora Ceramics	CER-400400SV	1.903,00	<b>2.302,63</b>
	Dekton	DE-400400SV	1.903,00	<b>2.302,63</b>
<b>onderbouw</b>				
	Evora Quartz	CO-400400S	1.345,00	<b>1.627,45</b>
	Evora Granite	GR12-400400S	1.345,00	<b>1.627,45</b>
	Evora Ceramics *	CER-400400S	1.345,00	<b>1.627,45</b>
	Dekton *	DE-400400S	1.345,00	<b>1.627,45</b>
* Let op: verhoogd risico op gebruiksschade door chippen bij de bakrand				
<b>naadloos verlijmd</b>				
	Solid Surface	HM-400400S	1.885,00	<b>2.280,85</b>
<b>losse spoelbak</b>				
	Losse spoelbak	xx-400400SLOS	888,00	<b>1.074,48</b>
<b>service-onderdelen</b>				
	Zeefplug	240018	18,00	<b>21,78</b>
	Overloopplaatje	240027	14,00	<b>16,94</b>
	Afvoerset	240031	35,00	<b>42,35</b>
	Ruimtebesparende sifon	240060	17,00	<b>20,57</b>
	Ondersteuningsset	DIV-STEUN-GR	94,00	<b>113,74</b>

## Lanesto Idro 400 x 400 - Gun Metal



### omschrijving

Voormaat: *in verstek* 90 mm  
*onderbouw* 90 mm  
 Minimale kastbreedte: 450 mm  
 Stenen spoelbak compleet met korfplug en wandoverloop.  
 De bodem van de spoelbak is Gun Metal. Verkrijgbaar in alle bladkleuren.

**Let op: montage van de meegeleverde ondersteuningsset (niet bij de prijs inbegrepen) is verplicht.**

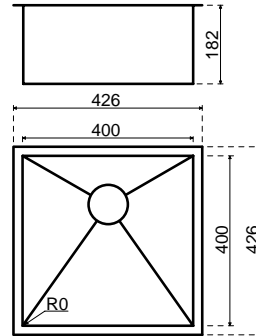

inbouwmethode	materiaal	bestelnr.	€ excl. btw	€ incl. btw
<b>in verstek</b>				
	Evora Quartz	CO-400400GMSV	2.153,00	<b>2.605,13</b>
	Evora Granite	GR12-400400GMSV	2.153,00	<b>2.605,13</b>
	Evora Ceramics	CER-400400GMSV	2.153,00	<b>2.605,13</b>
	Dekton	DE-400400GMSV	2.153,00	<b>2.605,13</b>
<b>onderbouw</b>				
	Evora Quartz	CO-400400GMS	1.595,00	<b>1.929,95</b>
	Evora Granite	GR12-400400GMS	1.595,00	<b>1.929,95</b>
	Evora Ceramics *	CER-400400GMS	1.595,00	<b>1.929,95</b>
	Dekton *	DE-400400GMS	1.595,00	<b>1.929,95</b>
* Let op: verhoogd risico op gebruiksschade door chippen bij de bakrand				
<b>naadloos verlijmd</b>				
	Solid Surface	HM-400400GMS	2.135,00	<b>2.583,35</b>
<b>losse spoelbak</b>				
	Losse spoelbak	xx-400400GMSLOS	1.138,00	<b>1.376,98</b>
<b>service-onderdelen</b>				
	Zeefplug	240036GM	38,00	<b>45,98</b>
	Overloopplaatje	240048	18,00	<b>21,78</b>
	Afvoerset	240039GM	72,00	<b>87,12</b>
	Ruimtebesparende sifon	240060	17,00	<b>20,57</b>
	Ondersteuningsset	DIV-STEUN-GR	94,00	<b>113,74</b>

## Lanesto Idro 400 x 400 - Copper

### omschrijving

Voormaat: *in verstek* 90 mm  
*onderbouw* 90 mm  
 Minimale kastbreedte: 450 mm  
 Stenen spoelbak compleet met korfplug en wandoverloop. De bodem van de spoelbak is Copper. Verkrijgbaar in alle bladkleuren.

**Let op: montage van de meegeleverde ondersteuningsset (niet bij de prijs inbegrepen) is verplicht.**

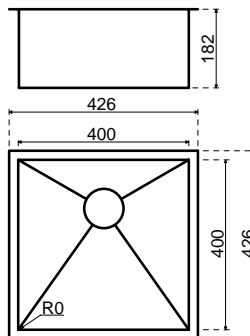

inbouwmethode	materiaal	bestelnr.	€ excl. btw	€ incl. btw
<b>in verstek</b>				
	Evora Quartz	CO-400400CPSV	2.153,00	<b>2.605,13</b>
	Evora Granite	GR12-400400CPSV	2.153,00	<b>2.605,13</b>
	Evora Ceramics	CER-400400CPSV	2.153,00	<b>2.605,13</b>
	Dekton	DE-400400CPSV	2.153,00	<b>2.605,13</b>
<b>onderbouw</b>				
	Evora Quartz	CO-400400CPS	1.595,00	<b>1.929,95</b>
	Evora Granite	GR12-400400CPS	1.595,00	<b>1.929,95</b>
	Evora Ceramics *	CER-400400CPS	1.595,00	<b>1.929,95</b>
	Dekton *	DE-400400CPS	1.595,00	<b>1.929,95</b>
* Let op: verhoogd risico op gebruiksschade door chippen bij de bakrand				
<b>naadloos verlijmd</b>				
	Solid Surface	HM-400400CPS	2.135,00	<b>2.583,35</b>
<b>losse spoelbak</b>				
	Losse spoelbak	xx-400400CPSLOS	1.138,00	<b>1.376,98</b>
<b>service-onderdelen</b>				
	Zeefplug	240036CP	38,00	<b>45,98</b>
	Overloopplaatje	240047	18,00	<b>21,78</b>
	Afvoerset	240039CP	72,00	<b>87,12</b>
	Ruimtebesparende sifon	240060	17,00	<b>20,57</b>
	Ondersteuningsset	DIV-STEUN-GR	94,00	<b>113,74</b>



## Lanesto Idro 400 x 400 - Gold



### omschrijving

Voormaat: *in verstek* 90 mm  
*onderbouw* 90 mm  
 Minimale kastbreedte: 450 mm  
 Stenen spoelbak compleet met korfplug en wandoverloop. De bodem van de spoelbak is Gold. Verkrijgbaar in alle bladkleuren.

**Let op: montage van de meegeleverde ondersteuningsset (niet bij de prijs inbegrepen) is verplicht.**

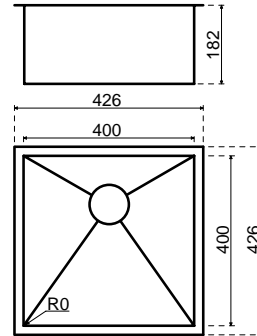

inbouwmethode	materiaal	bestelnr.	€ excl. btw	€ incl. btw
<b>in verstek</b>				
	Evora Quartz	CO-400400GOSV	2.153,00	<b>2.605,13</b>
	Evora Granite	GR12-400400GOSV	2.153,00	<b>2.605,13</b>
	Evora Ceramics	CER-400400GOSV	2.153,00	<b>2.605,13</b>
	Dekton	DE-400400GOSV	2.153,00	<b>2.605,13</b>
<b>onderbouw</b>				
	Evora Quartz	CO-400400GOS	1.595,00	<b>1.929,95</b>
	Evora Granite	GR12-400400GOS	1.595,00	<b>1.929,95</b>
	Evora Ceramics *	CER-400400GOS	1.595,00	<b>1.929,95</b>
	Dekton *	DE-400400GOS	1.595,00	<b>1.929,95</b>
* Let op: verhoogd risico op gebruiksschade door chippen bij de bakrand				
<b>naadloos verlijmd</b>				
	Solid Surface	HM-400400GOS	2.135,00	<b>2.583,35</b>
<b>losse spoelbak</b>				
	Losse spoelbak	xx-400400GOSLOS	1.138,00	<b>1.376,98</b>
<b>service-onderdelen</b>				
	Zeefplug	240036GO	38,00	<b>45,98</b>
	Overloopplaatje	240049	18,00	<b>21,78</b>
	Afvoerset	240039GO	72,00	<b>87,12</b>
	Ruimtebesparende sifon	240060	17,00	<b>20,57</b>
	Ondersteuningsset	DIV-STEUN-GR	94,00	<b>113,74</b>

## Lanesto Idro 500 x 400



### omschrijving

Voormaat: *in verstek* 90 mm  
*onderbouw* 90 mm  
 Minimale kastbreedte: 600 mm  
 Stenen spoelbak compleet met korfplug en wandoverloop. De bodem van de spoelbak is van rvs. Verkrijgbaar in alle bladkleuren.

**Let op: montage van de meegeleverde ondersteuningsset (niet bij de prijs inbegrepen) is verplicht.**

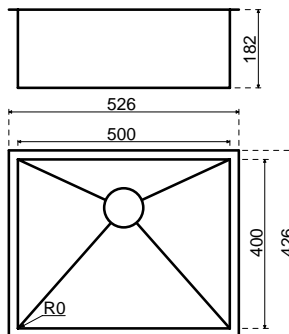

inbouwmethode	materiaal	bestelnr.	€ excl. btw	€ incl. btw
<b>in verstek</b>				
	Evora Quartz	CO-500400SV	2.067,00	<b>2.501,07</b>
	Evora Granite	GR12-500400SV	2.067,00	<b>2.501,07</b>
	Evora Ceramics	CER-500400SV	2.067,00	<b>2.501,07</b>
	Dekton	DE-500400SV	2.067,00	<b>2.501,07</b>
<b>onderbouw</b>				
	Evora Quartz	CO-500400S	1.493,00	<b>1.806,53</b>
	Evora Granite	GR12-500400S	1.493,00	<b>1.806,53</b>
	Evora Ceramics *	CER-500400S	1.493,00	<b>1.806,53</b>
	Dekton *	DE-500400S	1.493,00	<b>1.806,53</b>
* Let op: verhoogd risico op gebruiksschade door chippen bij de bakrand				
<b>naadloos verlijmd</b>				
	Solid Surface	HM-500400s	1.945,00	<b>2.353,45</b>
<b>losse spoelbak</b>				
	Losse spoelbak	xx-500400SLOS	922,00	<b>1.115,62</b>
<b>service-onderdelen</b>				
	Zeefplug	240018	18,00	<b>21,78</b>
	Overloopplaatje	240027	14,00	<b>16,94</b>
	Afvoerset	240031	35,00	<b>42,35</b>
	Ruimtebesparende sifon	240060	17,00	<b>20,57</b>
	Ondersteuningsset	DIV-STEUN-GR	94,00	<b>113,74</b>

## Lanesto Idro 500 x 400 - Gun Metal



### omschrijving

Voormaat: *in verstek* 90 mm  
*onderbouw* 90 mm  
 Minimale kastbreedte: 600 mm  
 Stenen spoelbak compleet met korfplug en wandoverloop.  
 De bodem van de spoelbak is Gun Metal Verkrijgbaar in alle bladkleuren.

Let op: montage van de meegeleverde ondersteuningsset (niet bij de prijs inbegrepen) is verplicht.

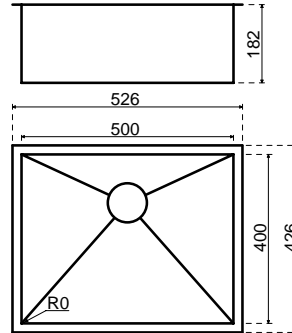

inbouwmethode	materiaal	bestelnr.	€ excl. btw	€ incl. btw
<b>in verstek</b>				
	Evora Quartz	CO-500400GMSV	2.317,00	<b>2.803,57</b>
	Evora Granite	GR12-500400GMSV	2.317,00	<b>2.803,57</b>
	Evora Ceramics	CER-500400GMSV	2.317,00	<b>2.803,57</b>
	Dekton	DE-500400GMSV	2.317,00	<b>2.803,57</b>
<b>onderbouw</b>				
	Evora Quartz	CO-500400GMS	1.743,00	<b>2.109,03</b>
	Evora Granite	GR12-500400GMS	1.743,00	<b>2.109,03</b>
	Evora Ceramics *	CER-500400GMS	1.743,00	<b>2.109,03</b>
	Dekton *	DE-500400GMS	1.743,00	<b>2.109,03</b>
* Let op: verhoogd risico op gebruiksschade door chippen bij de bakrand				
<b>naadloos verlijmd</b>				
	Solid Surface	HM-500400GMS	2.195,00	<b>2.655,95</b>
<b>losse spoelbak</b>				
	Losse spoelbak	xx-500400GMSLOS	1.172,00	<b>1.418,12</b>
<b>service-onderdelen</b>				
	Zeefplug	240036GM	38,00	<b>45,98</b>
	Overloopplaatje	240048	18,00	<b>21,78</b>
	Afvoerset	240039GM	72,00	<b>87,12</b>
	Ruimtebesparende sifon	240060	17,00	<b>20,57</b>
	Ondersteuningsset	DIV-STEUN-GR	94,00	<b>113,74</b>

## Lanesto Idro 500 x 400 - Copper



### omschrijving

Voormaat: *in verstek* 90 mm  
*onderbouw* 90 mm  
 Minimale kastbreedte: 600 mm  
 Stenen spoelbak compleet met korfplug en wandoverloop. De bodem van de spoelbak is Copper. Verkrijgbaar in alle bladkleuren.

**Let op: montage van de meegeleverde ondersteuningsset (niet bij de prijs inbegrepen) is verplicht.**

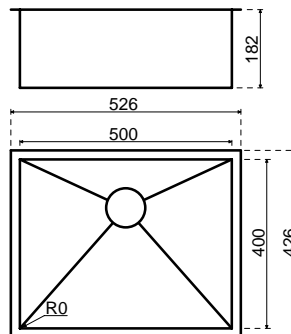

inbouwmethode	materiaal	bestelnr.	€ excl. btw	€ incl. btw
<b>in verstek</b>				
	Evora Quartz	CO-500400CPSV	2.317,00	<b>2.803,57</b>
	Evora Granite	GR12-500400CPSV	2.317,00	<b>2.803,57</b>
	Evora Ceramics	CER-500400CPSV	2.317,00	<b>2.803,57</b>
	Dekton	DE-500400CPSV	2.317,00	<b>2.803,57</b>
<b>onderbouw</b>				
	Evora Quartz	CO-500400CPS	1.743,00	<b>2.109,03</b>
	Evora Granite	GR12-500400CPS	1.743,00	<b>2.109,03</b>
	Evora Ceramics *	CER-500400CPS	1.743,00	<b>2.109,03</b>
	Dekton *	DE-500400CPS	1.743,00	<b>2.109,03</b>
* Let op: verhoogd risico op gebruiksschade door chippen bij de bakrand				
<b>naadloos verlijmd</b>				
	Solid Surface	HM-500400CPS	2.195,00	<b>2.655,95</b>
<b>losse spoelbak</b>				
	Losse spoelbak	xx-500400CPSLOS	1.172,00	<b>1.418,12</b>
<b>service-onderdelen</b>				
	Zeefplug	240036CP	38,00	<b>45,98</b>
	Overloopplaatje	240047	18,00	<b>21,78</b>
	Afvoerset	240039CP	72,00	<b>87,12</b>
	Ruimtebesparende sifon	240060	17,00	<b>20,57</b>
	Ondersteuningsset	DIV-STEUN-GR	94,00	<b>113,74</b>

## Lanesto Idro 500 x 400 - Gold

### omschrijving



Voormaat: *in verstek* 90 mm  
*onderbouw* 90 mm  
 Minimale kastbreedte: 600 mm  
 Stenen spoelbak compleet met korfplug en wandoverloop. De bodem van de spoelbak is Gold. Verkrijgbaar in alle bladkleuren.

**Let op: montage van de meegeleverde ondersteuningsset (niet bij de prijs inbegrepen) is verplicht.**

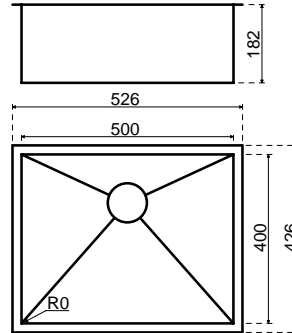

inbouwmethode	materiaal	bestelnr.	€ excl. btw	€ incl. btw
<b>in verstek</b>				
	Evora Quartz	CO-500400GOSV	2.317,00	<b>2.803,57</b>
	Evora Granite	GR12-500400GOSV	2.317,00	<b>2.803,57</b>
	Evora Ceramics	CER-500400GOSV	2.317,00	<b>2.803,57</b>
	Dekton	DE-500400GOSV	2.317,00	<b>2.803,57</b>
<b>onderbouw</b>				
	Evora Quartz	CO-500400GOS	1.743,00	<b>2.109,03</b>
	Evora Granite	GR12-500400GOS	1.743,00	<b>2.109,03</b>
	Evora Ceramics *	CER-500400GOS	1.743,00	<b>2.109,03</b>
	Dekton *	DE-500400GOS	1.743,00	<b>2.109,03</b>
* Let op: verhoogd risico op gebruiksschade door chippen bij de bakrand				
<b>naadloos verlijmd</b>				
	Solid Surface	HM-500400GOS	2.195,00	<b>2.655,95</b>
<b>losse spoelbak</b>				
	Losse spoelbak	xx-500400GOSLOS	1.172,00	<b>1.418,12</b>
<b>service-onderdelen</b>				
	Zeefplug	240036GO	38,00	<b>45,98</b>
	Overloopplaatje	240049	18,00	<b>21,78</b>
	Afvoerset	240039GO	72,00	<b>87,12</b>
	Ruimtebesparende sifon	240060	17,00	<b>20,57</b>
	Ondersteuningsset	DIV-STEUN-GR	94,00	<b>113,74</b>

## Lanesto Tegelspoelbak 400 chroom

### omschrijving



Voormaat: 90 mm  
 Minimale kastbreedte: 450 mm  
 Tegelmaat: 50 x 50 mm  
 Stenen spoelbak ompleet met korfplug (chrom) en wandoverloop  
 Mogelijk in combinatie met kokendwaterkraan

Let op: montage van de meegeleverde ondersteuningsset (niet bij de prijs inbegrepen) is verplicht.

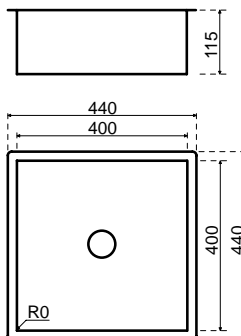

de tegelkleuren (standaard kleurencombinatie is Blanc + Noir, bij afwijkende combinaties vermelden op de order)

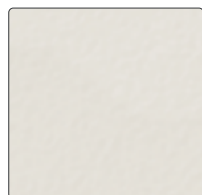

Blanc

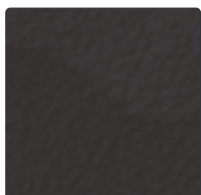

Noir

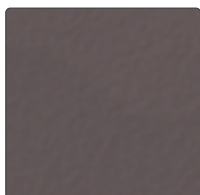

Antracite

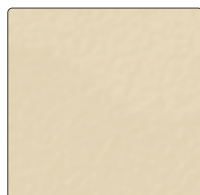

Ivoire

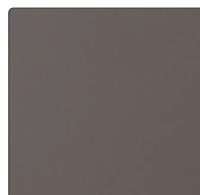

Gris uni

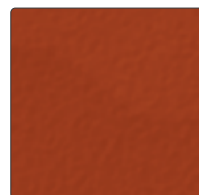

Rouge

inbouwmethode	materiaal	bestelnr.	€ excl. btw	€ incl. btw
	TopCore   Fenix 10	TC/FE-OND-TB005ZW	1.185,00	<b>1.433,85</b>
	Massief Hout	MH-TB005ZW	1.185,00	<b>1.433,85</b>
	Composiet   Graniet	CO/GR-TB005ZW	1.349,00	<b>1.632,29</b>
	Keramik   Dekton *	CE/LA-TB005ZW	1.349,00	<b>1.632,29</b>
* Let op: verhoogd risico op gebruiksschade door chippen bij de bakrand				

15

### losse spoelbak

Blanc - Noir	STB-TB005ZWL	892,00	<b>1.079,32</b>
Overige kleuren	STB-TB005OVL	877,00	<b>1.061,17</b>

### service-onderdelen

Ruimtebesparende sifon	240060	17,00	<b>20,57</b>
Ondersteuningsset	DIV-STEUN-GR	94,00	<b>113,74</b>

## Lanesto Tegelspoelbak 400 messing



### omschrijving

Voormaat: 90 mm  
 Minimale kastbreedte: 450 mm  
 Tegelmaat: 50 x 50 mm  
 Stenen spoelbak compleet met messing afvoerput met stankafsluiter, zonder wandoverloop Mogelijk in combinatie met kokendwaterkraan

Let op: montage van de meegeleverde ondersteuningsset (niet bij de prijs inbegrepen) is verplicht.

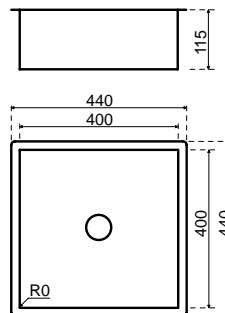

de tegelkleuren (standaard kleurencombinatie is Blanc + Noir, bij afwijkende combinaties vermelden op de order)

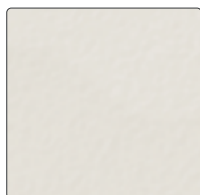

Blanc

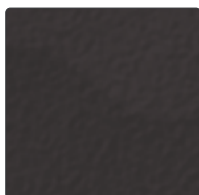

Noir

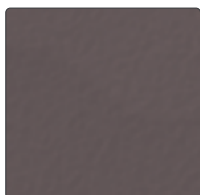

Antracite

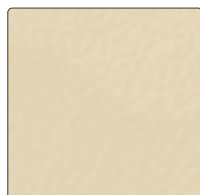

Ivoire



Gris uni

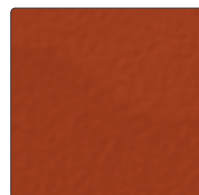

Rouge

inbouwmethode	materiaal	bestelnr.	€ excl. btw	€ incl. btw
	TopCore   Fenix 10	TC/FE-OND-TB007ZW	1.331,00	<b>1.610,51</b>
	Massief Hout	MH-TB007ZW	1.331,00	<b>1.610,51</b>
	Composiet   Graniet	CO/GR-TB007ZW	1.495,00	<b>1.808,95</b>
	Keramiëk   Dekton *	CE/LA-TB007ZW	1.495,00	<b>1.808,95</b>

\* Let op: verhoogd risico op gebruiksschade door chippen bij de bakrand

### losse spoelbak

Blanc - Noir	STB-TB007ZWL	1.038,00	<b>1.255,98</b>
Overige kleuren	STB-TB007OVL	1.038,00	<b>1.255,98</b>

### service-onderdelen

Ruimtebesparende sifon	240060	17,00	<b>20,57</b>
Ondersteuningsset	DIV-STEUN-GR	94,00	<b>113,74</b>

## Lanesto Tegelspoelbak 500 chroom



### omschrijving

Voormaat: 90 mm  
 Minimale kastbreedte: 600 mm  
 Tegelmaat: 50 x 50 mm  
 Stenen spoelbak compleet met korfplug (chroom) en wandoverloop.  
 Mogelijk in combinatie met kokendwaterkraan.

**Let op: montage van de meegeleverde ondersteuningsset (niet bij de prijs inbegrepen) is verplicht.**

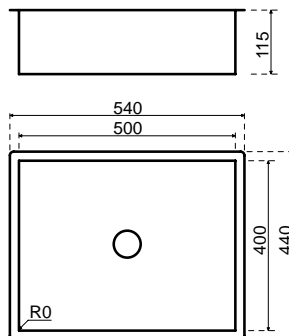

de tegelkleuren (standaard kleurencombinatie is Blanc + Noir, bij afwijkende combinaties vermelden op de order)

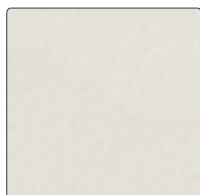

Blanc

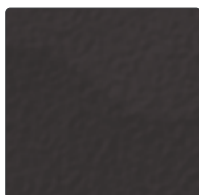

Noir

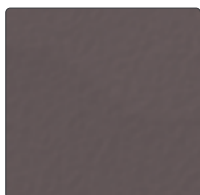

Antracite

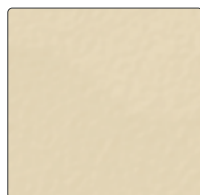

Ivoire

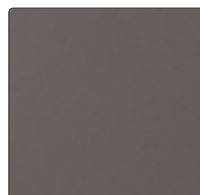

Gris uni

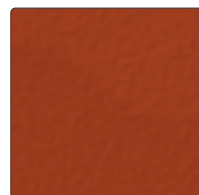

Rouge

inbouwmethode	materiaal	bestelnr.	€ excl. btw	€ incl. btw
	TopCore   Fenix 10	TC/FE-OND-TB006ZW	1.245,00	<b>1.506,45</b>
	Massief Hout	MH-TB006ZW	1.245,00	<b>1.506,45</b>
	Composiet   Graniet	CO/GR-TB006ZW	1.523,00	<b>1.842,83</b>
	Keramik   Dekton *	CE/LA-TB006ZW	1.523,00	<b>1.842,83</b>
* Let op: verhoogd risico op gebruiksschade door chippen bij de bakrand				

15

### losse spoelbak

Blanc - Noir	STB-TB006ZWL	952,00	<b>1.151,92</b>
Overige kleuren	STB-TB006OVL	952,00	<b>1.151,92</b>

### service-onderdelen

Ruimtebesparende sifon	240060	17,00	<b>20,57</b>
Ondersteuningsset	DIV-STEUN-GR	94,00	<b>113,74</b>



## Lanesto Tegelspoelbak 500 messing



### omschrijving

Voormaat: 90 mm  
 Minimale kastbreedte: 600 mm  
 Tegelmaat: 50 x 50 mm  
 Stenen spoelbak compleet met messing afvoerput met stankafsluiter, zonder wandoverloop. Mogelijk in combinatie met kokendwaterkraan.

**Let op: montage van de meegeleverde ondersteuningsset (niet bij de prijs inbegrepen) is verplicht.**

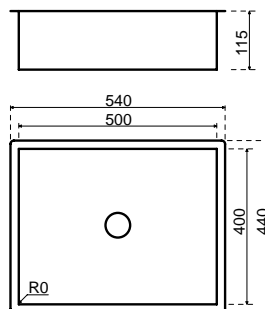

de tegelkleuren (standaard kleurencombinatie is Blanc + Noir, bij afwijkende combinaties vermelden op de order)

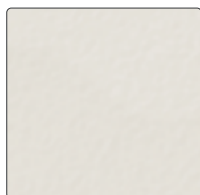

Blanc

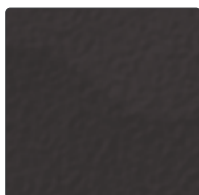

Noir

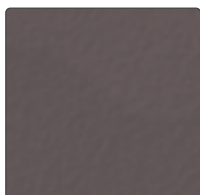

Antracite

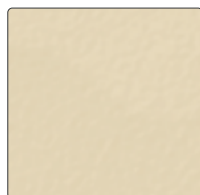

Ivoire

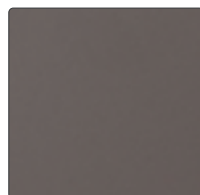

Gris uni

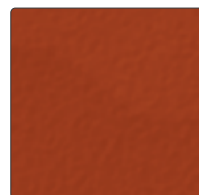

Rouge

inbouwmethode	materiaal	bestelnr.	€ excl. btw	€ incl. btw
	TopCore   Fenix 10	TC/FE-OND-TB008ZW	1.394,00	<b>1.686,74</b>
	Massief Hout	MH-TB008ZW	1.394,00	<b>1.686,74</b>
	Composiet   Graniet	CO/GR-TB008ZW	1.672,00	<b>2.023,12</b>
	Keramik   Dekton *	CE/LA-TB008ZW	1.672,00	<b>2.023,12</b>
* Let op: verhoogd risico op gebruiksschade door chippen bij de bakrand				

### losse spoelbak

Blanc - Noir	STB-TB008ZWL	1.101,00	<b>1.332,21</b>
Overige kleuren	STB-TB008OVL	1.101,00	<b>1.332,21</b>

### service-onderdelen

Ruimtebesparende sifon	240060	17,00	<b>20,57</b>
Ondersteuningsset	DIV-STEUN-GR	94,00	<b>113,74</b>

## TopZero

Dé oplossing voor onderbouwspoeibakken in stenen bladen

De voordelen van een TopZero spoelbak:

- > Rimless: geen randen zichtbaar
- > Wordt gemonteerd geleverd
- > Luxe uitstraling
- > Hygiënisch
- > Alleen bij stenen en Solid surface werkbladen



**Spoelbak TopZero Global 400 x 340 rimless inbouwmethode**

## TopZero Global 400 x 340 (950)

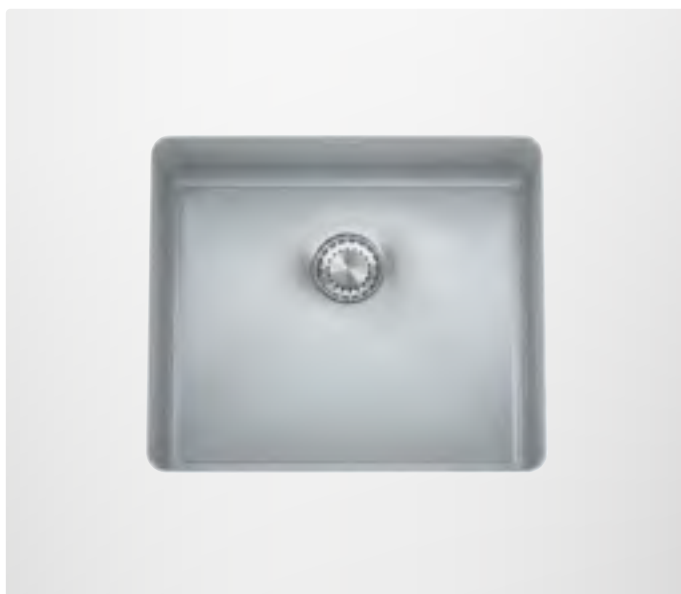

### omschrijving

Voormaat: 90 mm  
 Minimale kastbreedte: 500 mm (450 mm\*)  
 Compleet met Magna- en korfplug en luxe wandoverloop  
 Wordt gemonteerd geleverd

Extra geschikt voor ondiepe bladen.  
 Bij greeploze keukens is de minimale bladdikte 30 mm.

\*bij bladen vanaf 30 mm dik (i.v.m. de montage methode)

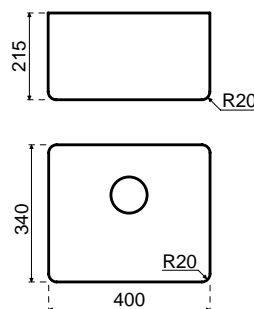

inbouwmethode	materiaal	bestelnr.	€ excl. btw	€ incl. btw
rimless				
	Solid Surface	SS-RIM-TZ0950	1.069,00	<b>1.293,49</b>
	Composiet   Graniet	CO/GR-RIM-TZ0950	1.326,00	<b>1.604,46</b>
	Keramik   Dekton	CE/LA-RIM-TZ0950	1.326,00	<b>1.604,46</b>

### service-onderdelen

Zeefplug	240018	18,00	<b>21,78</b>
Overloopplaatje	240043	14,00	<b>16,94</b>
Magnadop	240034	15,00	<b>18,15</b>
Afvoerset	240023	28,00	<b>33,88</b>
Ruimtebesparende sifon	240060	17,00	<b>20,57</b>

## TopZero Global 450 x 400 rvs (954)

### omschrijving

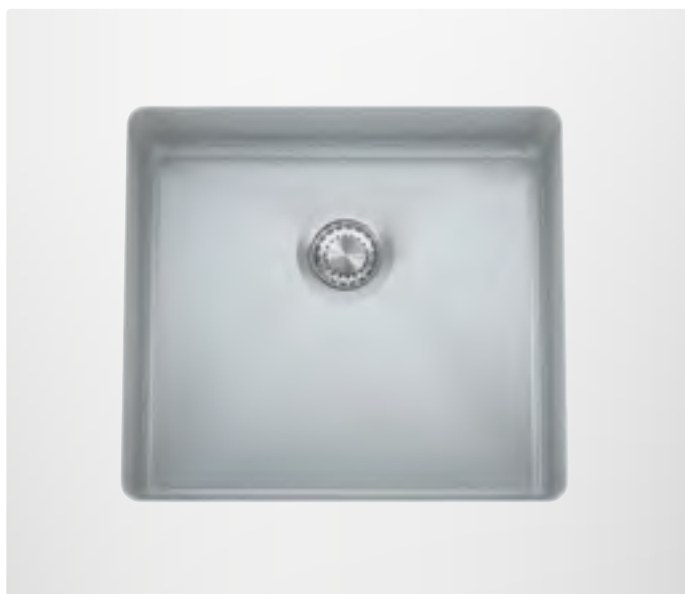

Voormaat: 90 mm  
 Minimale kastbreedte: 600 mm (500 mm\*)  
 Compleet met Magna- en korfplug en luxe wandoverloop  
 Wordt gemonteerd geleverd

\*bij bladen vanaf 30 mm dik (i.v.m. de montagemethode)

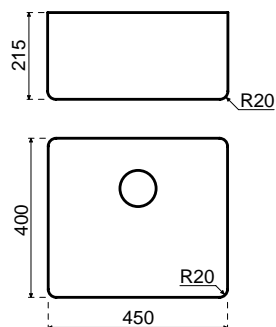

inbouwmethode	materiaal	bestelnr.	€ excl. btw	€ incl. btw
rimless				
	Solid Surface	SS-RIM-TZ0954	1.087,00	<b>1.315,27</b>
	Composiet   Graniet	CO/GR-RIM-TZ0954	1.346,00	<b>1.628,66</b>
	Keramik   Dekton	CE/LA-RIM-TZ0954	1.346,00	<b>1.628,66</b>

### service-onderdelen

Zeefplug	240018	18,00	<b>21,78</b>
Overloopplaatje	240043	14,00	<b>16,94</b>
Magnadop	240034	15,00	<b>18,15</b>
Afvoerset	240023	28,00	<b>33,88</b>
Ruimtebesparende sifon	240060	17,00	<b>20,57</b>

## TopZero Global 450 x 400 Gun Metal (954GM)

### omschrijving



Voormaat: 90 mm  
 Minimale kastbreedte: 600 mm (500 mm\*)  
 Compleet met Magna- en korfplug en luxe wandoverloop  
 Wordt gemonteerd geleverd

\*bij bladen vanaf 30 mm dik (i.v.m. de montagemethode)

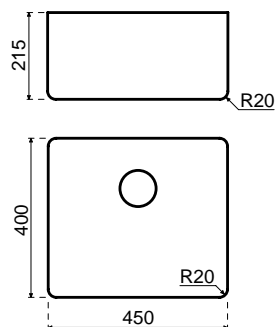

inbouwmethode	materiaal	bestelnr.	€ excl. btw	€ incl. btw
rimless				
	Solid Surface	SS-RIM-TZ0954GM	1.236,00	<b>1.495,56</b>
	Composiet   Graniet	CO/GR-RIM-TZ0954GM	1.496,00	<b>1.810,16</b>
	Keramik   Dekton	CE/LA-RIM-TZ0954GM	1.496,00	<b>1.810,16</b>

### service-onderdelen

Zeefplug (inclusief magnadop)	240036GM	38,00	<b>45,98</b>
Overloopplaatje	240045	18,00	<b>21,78</b>
Afvoerset	240039GM	72,00	<b>87,12</b>
Ruimtebesparende sifon	240060	17,00	<b>20,57</b>

## TopZero Global 450 x 400 Copper (954CP)

### omschrijving

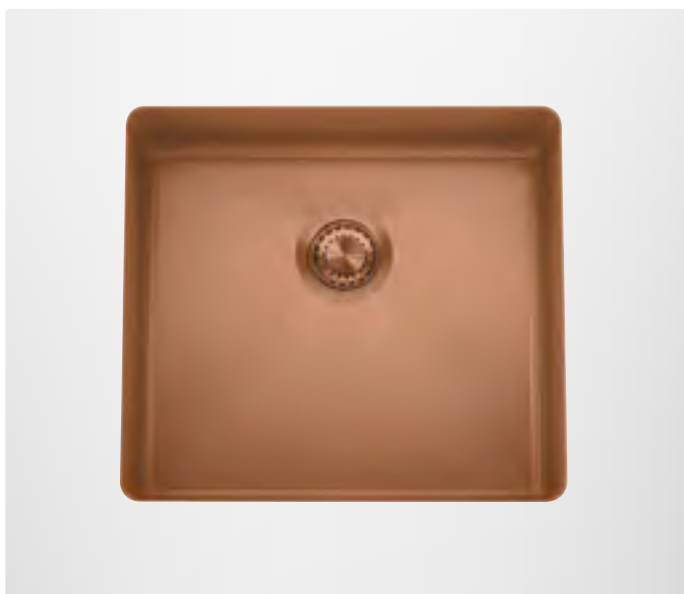

Voormaat: 90 mm  
 Minimale kastbreedte: 600 mm (500 mm\*)  
 Compleet met Magna- en korfplug en luxe wandoverloop  
 Wordt gemonteerd geleverd

\*bij bladen vanaf 30 mm dik (i.v.m. de montagemethode)

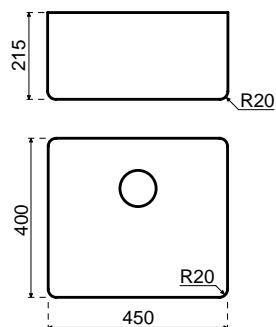

inbouwmethode	materiaal	bestelnr.	€ excl. btw	€ incl. btw
rimless				
	Solid Surface	SS-RIM-TZ0954CP	1.236,00	<b>1.495,56</b>
	Composiet   Graniet	CO/GR-RIM-TZ0954CP	1.496,00	<b>1.810,16</b>
	Keramik   Dekton	CE/LA-RIM-TZ0954CP	1.496,00	<b>1.810,16</b>

### service-onderdelen

Zeefplug (inclusief magnadop)	240036CP	38,00	<b>45,98</b>
Overloopplaatje	240044	18,00	<b>21,78</b>
Afvoerset	240039CP	72,00	<b>87,12</b>
Ruimtebesparende sifon	240060	17,00	<b>20,57</b>

## TopZero Global 450 x 400 Gold (954GO)

### omschrijving

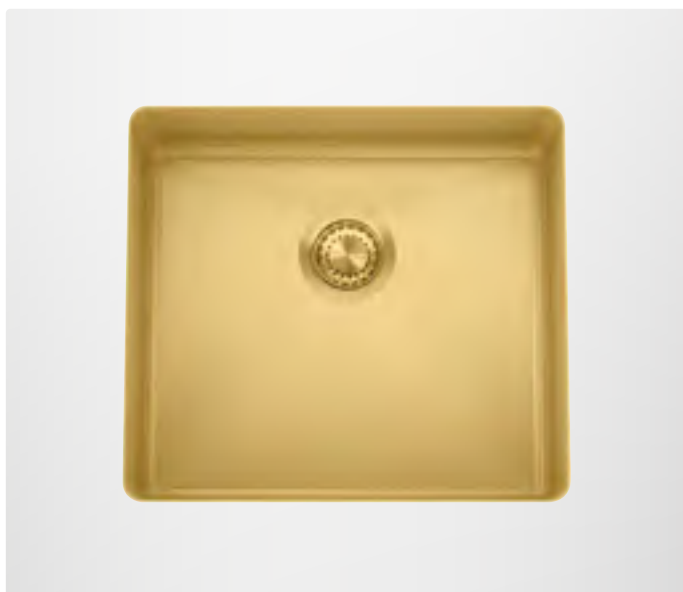

Voormaat: 90 mm  
 Minimale kastbreedte: 600 mm (500 mm\*)  
 Compleet met Magna- en korfplug en luxe wandoverloop  
 Wordt gemonteerd geleverd

\*bij bladen vanaf 30 mm dik (i.v.m. de montage methode)

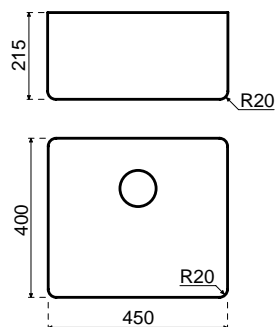

inbouwmethode	materiaal	bestelnr.	€ excl. btw	€ incl. btw
rimless				
	Solid Surface	SS-RIM-TZ0954GO	1.236,00	<b>1.495,56</b>
	Composiet   Graniet	CO/GR-RIM-TZ0954GO	1.496,00	<b>1.810,16</b>
	Keramik   Dekton	CE/LA-RIM-TZ0954GO	1.496,00	<b>1.810,16</b>

### service-onderdelen

Zeefplug (inclusief magnadop)	240036GO	38,00	<b>45,98</b>
Overloopplaatje	240046	18,00	<b>21,78</b>
Afvoerset	240039GO	72,00	<b>87,12</b>
Ruimtebesparende sifon	240060	17,00	<b>20,57</b>

## TopZero Global 550 x 400 rvs (955)

### omschrijving



Voormaat: 90 mm  
 Minimale kastbreedte: 700 mm (600 mm\*)  
 Compleet met Magna- en korfplug en luxe wandoverloop  
 Wordt gemonteerd geleverd

\*bij bladen vanaf 30 mm dik (i.v.m. de montagemethode)

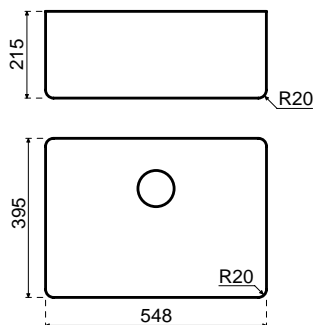

inbouwmethode	materiaal	bestelnr.	€ excl. btw	€ incl. btw
rimless				
	Solid Surface	SS-RIM-TZ0955	1.105,00	<b>1.337,05</b>
	Composiet   Graniet	CO/GR-RIM-TZ0955	1.394,00	<b>1.686,74</b>
	Keramik   Dekton	CE/LA-RIM-TZ0955	1.394,00	<b>1.686,74</b>

### service-onderdelen

Zeefplug	240018	18,00	<b>21,78</b>
Overloopplaatje	240043	14,00	<b>16,94</b>
Magnadop	240034	15,00	<b>18,15</b>
Afvoerset	240023	28,00	<b>33,88</b>
Ruimtebesparende sifon	240060	17,00	<b>20,57</b>





Spoelbak TopZero Global 450 x 400 Gold

## Reginox IB 400 x 400

### omschrijving



Voormaat: *vlakbouw* 60 mm (bij rvs 80 mm)  
*semi-onderbouw* 80 mm  
 Minimale kastbreedte: 450 mm\*  
 Compleet met korfplug en wandoverloop.

\*Bij vlakbouw i.v.m. de noodzakelijke klemmen korpus inzagen.  
 Zie voor toelichting p.15.3

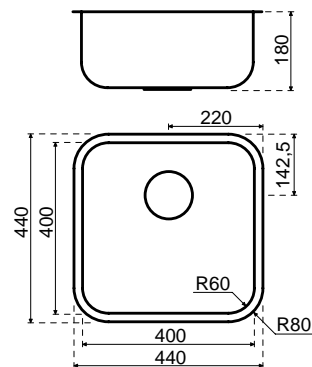

inbouwmethode	materiaal	bestelnr.	€ excl. btw	€ incl. btw
<b>vlakbouw</b>				
	TopLaminate   DecorTop   Fenix 0.9	SRE-0102	552,00	<b>667,92</b>
	TopCore   Fenix 10	TC/FE-VIB-0102	605,00	<b>732,05</b>
	Solid Surface	SS-RE0102	666,00	<b>805,86</b>
	Evora Quartz   Evora Granite	CO/GR-RE0102	666,00	<b>805,86</b>
	Glass	GL/R-RE0102	666,00	<b>805,86</b>
	Evora Ceramics   Dekton	CE/LA-RE0102	666,00	<b>805,86</b>
<b>semi-onderbouw</b>				
	TopCore   Fenix 10	TC/FE-SON-0102	605,00	<b>732,05</b>
	Solid Wood	MH-SON-0102	605,00	<b>732,05</b>

### losse spoelbak

Losse spoelbak	SRE-0102L	403,00	<b>487,63</b>
----------------	-----------	--------	---------------

### service-onderdelen

Ruimtebesparende sifon	240060	17,00	<b>20,57</b>
------------------------	--------	-------	--------------

Voor overige losse service-onderdelen, zie [www.reginox.nl/accessoires](http://www.reginox.nl/accessoires)

## Reginox IB 500 x 400



### omschrijving

Voormaat: *vlakbouw* 60 mm (bij rvs 80 mm)  
*semi-onderbouw* 80 mm  
 Minimale kastbreedte: 600 mm  
 Compleet met korfplug en wandoverloop.

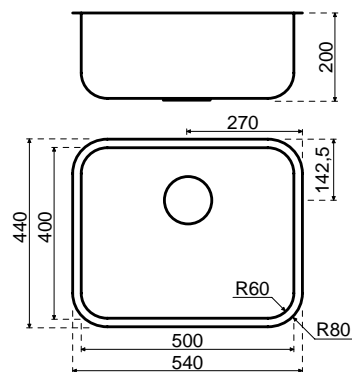

inbouwmethode	materiaal	bestelnr.	€ excl. btw	€ incl. btw
<b>vlakbouw</b>				
	TopLaminate   DecorTop   Fenix 0.9	SRE-0103	650,00	<b>786,50</b>
	TopCore   Fenix 10	TC/FE-VIB-0103	738,00	<b>892,98</b>
	Solid Surface	SS-RE0103	793,00	<b>959,53</b>
	Evora Quartz   Evora Granite	CO/GR-RE0103	793,00	<b>959,53</b>
	Glass	GL/R-RE0103	793,00	<b>959,53</b>
	Evora Ceramics   Dekton	CE/LA-RE0103	793,00	<b>959,53</b>
<b>semi-onderbouw</b>				
	TopCore   Fenix 10	TC/FE-SON-0103	738,00	<b>892,98</b>
	Solid Wood	MH-SON-0103	738,00	<b>892,98</b>

### losse spoelbak

Losse spoelbak	SRE-0103L	445,00	<b>538,45</b>
----------------	-----------	--------	---------------

### service-onderdelen

Ruimtebesparende sifon	240060	17,00	<b>20,57</b>
------------------------	--------	-------	--------------

Voor overige losse service-onderdelen, zie [www.reginox.nl/accessoires](http://www.reginox.nl/accessoires)

## Reginox Ohio 400 x 400

### omschrijving



Voormaat: *vlakbouw* 60 mm (bij rvs 80 mm)  
*semi-onderbouw* 80 mm  
 Minimale kastbreedte: 450 mm\*  
 Compleet met korfplug en luxe wandoverloop.

\*Bij vlakbouw i.v.m. de noodzakelijke klemmen korpus inzagen.  
 Zie voor toelichting p.15.3

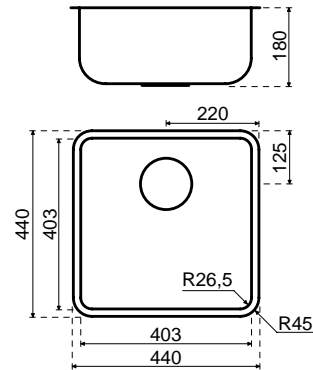

inbouwmethode	materiaal	bestelnr.	€ excl. btw	€ incl. btw
<b>vlakbouw</b>				
	TopLaminate   DecorTop   Fenix 0.9	SRE-0105	913,00	<b>1.104,73</b>
	TopCore   Fenix 10	TC/FE-VIB-0105	910,00	<b>1.101,10</b>
	Solid Surface	SS-RE0105	971,00	<b>1.174,91</b>
	Evora Quartz   Evora Granite	CO/GR-RE0105	971,00	<b>1.174,91</b>
	Glass	GL/R-RE0105	971,00	<b>1.174,91</b>
	Evora Ceramics   Dekton	CE/LA-RE0105	971,00	<b>1.174,91</b>
<b>semi-onderbouw</b>				
	TopCore   Fenix 10	TC/FE-SON-0105	910,00	<b>1.101,10</b>
	Solid Wood	MH-SON-0105	910,00	<b>1.101,10</b>

### losse spoelbak

Losse spoelbak	SRE-0105L	708,00	<b>856,68</b>
----------------	-----------	--------	---------------

### service-onderdelen

Ruimtebesparende sifon	240060	17,00	<b>20,57</b>
------------------------	--------	-------	--------------

Voor overige losse service-onderdelen, zie [www.reginox.nl/accessoires](http://www.reginox.nl/accessoires)

## Reginox Ohio 500 x 400



### omschrijving

Voormaat: *vlakbouw* 60 mm (bij rvs 80 mm)  
*semi-onderbouw* 80 mm  
 Minimale kastbreedte: 600 mm  
 Compleet met korfplug en luxe wandoverloop.

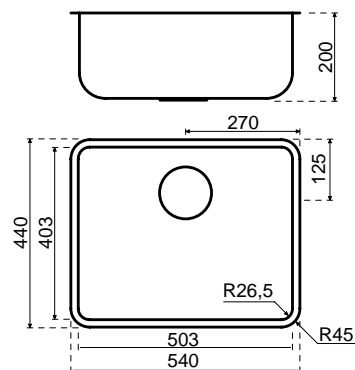

inbouwmethode	materiaal	bestelnr.	€ excl. btw	€ incl. btw
<b>vlakbouw</b>				
	TopLaminate   DecorTop   Fenix 0.9	SRE-0106	1.036,00	<b>1.253,56</b>
	TopCore   Fenix 10	TC/FE-VIB-0106	1.073,00	<b>1.298,33</b>
	Solid Surface	SS-RE0106	1.128,00	<b>1.364,88</b>
	Evora Quartz   Evora Granite	CO/GR-RE0106	1.128,00	<b>1.364,88</b>
	Glass	GL/R-RE0106	1.128,00	<b>1.364,88</b>
	Evora Ceramics   Dekton	CE/LA-RE0106	1.128,00	<b>1.364,88</b>
<b>semi-onderbouw</b>				
	TopCore   Fenix 10	TC/FE-SON-0106	1.073,00	<b>1.298,33</b>
	Solid Wood	MH-SON-0106	1.073,00	<b>1.298,33</b>

### losse spoelbak

Losse spoelbak	SRE-0106L	780,00	<b>943,80</b>
----------------	-----------	--------	---------------

### service-onderdelen

Ruimtebesparende sifon	240060	17,00	<b>20,57</b>
------------------------	--------	-------	--------------

Voor overige losse service-onderdelen, zie [www.reginox.nl/accessoires](http://www.reginox.nl/accessoires)

## Reginox New York 340 x 400

### omschrijving



Voormaat: *vlakbouw* 60 mm (bij rvs 80 mm)  
*semi-onderbouw* 80 mm  
 Minimale kastbreedte: 400 mm\*  
 Compleet met comfortplug en luxe wandoverloop.

\*Bij vlakbouw i.v.m. de noodzakelijke klemmen korpus inzagen.  
 Zie voor toelichting p.15.3

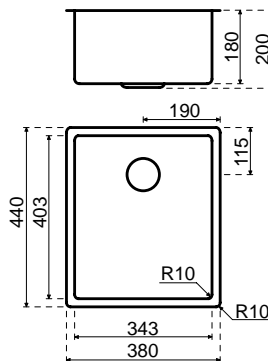

inbouwmethode	materiaal	bestelnr.	€ excl. btw	€ incl. btw
<b>vlakbouw</b>				
	TopLaminate   DecorTop   Fenix 0.9	SRE-0130	550,00	<b>665,50</b>
	TopCore   Fenix 10	TC/FE-VIB-0130	603,00	<b>729,63</b>
	Solid Surface	SS-RE0130	664,00	<b>803,44</b>
	Evora Quartz   Evora Granite	CO/GR-RE0130	664,00	<b>803,44</b>
	Glass	GL/R-RE0130	664,00	<b>803,44</b>
	Evora Ceramics   Dekton	CE/LA-RE0130	664,00	<b>803,44</b>
<b>semi-onderbouw</b>				
	TopCore   Fenix 10	TC/FE-SON-0130	603,00	<b>729,63</b>
	Solid Wood	MH-SON-0130	603,00	<b>729,63</b>

### losse spoelbak

Losse spoelbak	SRE-0130L	401,00	<b>485,21</b>
----------------	-----------	--------	---------------

### service-onderdelen

Ruimtebesparende sifon	240060	17,00	<b>20,57</b>
------------------------	--------	-------	--------------

Voor overige losse service-onderdelen, zie [www.reginox.nl/accessoires](http://www.reginox.nl/accessoires)

## Reginox New York 400 x 400



### omschrijving

Voormaat: *vlakbouw* 60 mm (bij rvs 80 mm)  
*semi-onderbouw* 80 mm  
 Minimale kastbreedte: 450 mm\*  
 Compleet met comfortplug en luxe wandoverloop.

\*Bij vlakbouw i.v.m. de noodzakelijke klemmen korpus inzagen.  
 Zie voor toelichting p.15.3

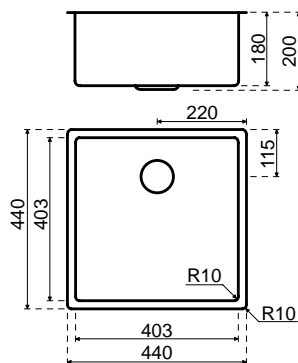

inbouwmethode	materiaal	bestelnr.	€ excl. btw	€ incl. btw
<b>vlakbouw</b>				
	TopLaminate   DecorTop   Fenix 0.9	SRE-0131	568,00	<b>687,28</b>
	TopCore   Fenix 10	TC/FE-VIB-0131	621,00	<b>751,41</b>
	Solid Surface	SS-RE0131	682,00	<b>825,22</b>
	Evora Quartz   Evora Granite	CO/GR-RE0131	682,00	<b>825,22</b>
	Glass	GL/R-RE0131	682,00	<b>825,22</b>
	Evora Ceramics   Dekton	CE/LA-RE0131	682,00	<b>825,22</b>
<b>semi-onderbouw</b>				
	TopCore   Fenix 10	TC/FE-SON-0131	621,00	<b>751,41</b>
	Solid Wood	MH-SON-0131	621,00	<b>751,41</b>

### losse spoelbak

Losse spoelbak	SRE-0131L	419,00	<b>506,99</b>
----------------	-----------	--------	---------------

### service-onderdelen

Ruimtebesparende sifon	240060	17,00	<b>20,57</b>
------------------------	--------	-------	--------------

Voor overige losse service-onderdelen, zie [www.reginox.nl/accessoires](http://www.reginox.nl/accessoires)

## Reginox New York 500 x 400

### omschrijving

Voormaat: *vlakbouw* 60 mm (bij rvs 80 mm)  
*semi-onderbouw* 80 mm  
 Minimale kastbreedte: 600 mm  
 Compleet met comfortplug en luxe wandoverloop.

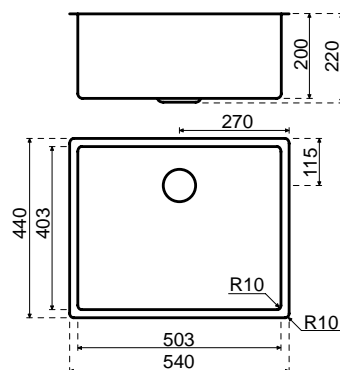

inbouwmethode	materiaal	bestelnr.	€ excl. btw	€ incl. btw
<b>vlakbouw</b>				
	TopLaminate   DecorTop   Fenix 0.9	SRE-0132	681,00	<b>824,01</b>
	TopCore   Fenix 10	TC/FE-VIB-0132	769,00	<b>930,49</b>
	Solid Surface	SS-RE0132	824,00	<b>997,04</b>
	Evora Quartz   Evora Granite	CO/GR-RE0132	824,00	<b>997,04</b>
	Glass	GL/R-RE0132	824,00	<b>997,04</b>
	Evora Ceramics   Dekton	CE/LA-RE0132	824,00	<b>997,04</b>
<b>semi-onderbouw</b>				
	TopCore   Fenix 10	TC/FE-SON-0132	769,00	<b>930,49</b>
	Solid Wood	MH-SON-0132	769,00	<b>930,49</b>

### losse spoelbak

Losse spoelbak	SRE-0132L	476,00	<b>575,96</b>
----------------	-----------	--------	---------------

### service-onderdelen

Ruimtebesparende sifon	240060	17,00	<b>20,57</b>
------------------------	--------	-------	--------------

Voor overige losse service-onderdelen, zie [www.reginox.nl/accessoires](http://www.reginox.nl/accessoires)



## Reginox New York 340 x 400 + 180 x 400



### omschrijving

Voormaats: *vlakbouw* 60 mm (bij rvs 80 mm)  
*semi-onderbouw* 80 mm  
 Minimale kastbreedte: 600 mm\*  
 Compleet met twee comfortpluggen en luxe wandoverloop.  
 Geen kraangat mogelijk.

\*Bij vlakbouw i.v.m. de noodzakelijke klemmen korpus inzagen.  
 Zie voor toelichting p.15.3

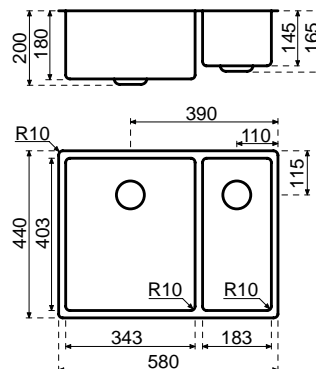

inbouwmethode	materiaal	bestelnr.	€ excl. btw	€ incl. btw
<b>vlakbouw</b>				
	TopLaminate   DecorTop   Fenix 0.9	SRE-0133	1.152,00	<b>1.393,92</b>
	TopCore   Fenix 10	TC/FE-VIB-0133	1.240,00	<b>1.500,40</b>
	Solid Surface	SS-RE0133	1.295,00	<b>1.566,95</b>
	Evora Quartz   Evora Granite	CO/GR-RE0133	1.295,00	<b>1.566,95</b>
	Glass	GL/R-RE0133	1.295,00	<b>1.566,95</b>
	Evora Ceramics   Dekton	CE/LA-RE0133	1.295,00	<b>1.566,95</b>
<b>semi-onderbouw</b>				
	TopCore   Fenix 10	TC/FE-SON-0133	1.240,00	<b>1.500,40</b>
	Solid Wood	MH-SON-0133	1.240,00	<b>1.500,40</b>

### losse spoelbak

Losse spoelbak	SRE-0133L	947,00	<b>1.145,87</b>
----------------	-----------	--------	-----------------

### service-onderdelen

Ruimtebesparende sifon	240070	28,00	<b>33,88</b>
------------------------	--------	-------	--------------

Voor overige losse service-onderdelen, zie [www.reginox.nl/accessoires](http://www.reginox.nl/accessoires)

## Reginox New York 180 x 400 + 340 x 400



### omschrijving

Voormaat: *vlakbouw* 60 mm (bij rvs 80 mm)  
*semi-onderbouw* 80 mm  
 Minimale kastbreedte: 600 mm\*  
 Compleet met twee comfortpluggen en luxe wandoverloop.  
 Geen kraangat mogelijk.

\*Bij vlakbouw i.v.m. de noodzakelijke klemmen korpus inzagen.  
 Zie voor toelichting p.15.3

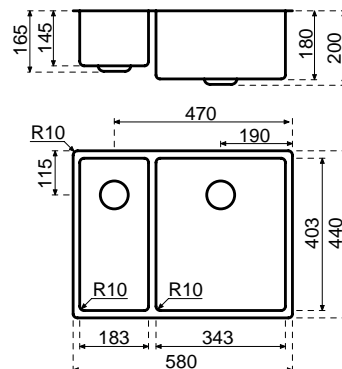

inbouwmethode	materiaal	bestelnr.	€ excl. btw	€ incl. btw
<b>vlakbouw</b>				
	TopLaminate   DecorTop   Fenix 0.9	SRE-0134	1.152,00	<b>1.393,92</b>
	TopCore   Fenix 10	TC/FE-VIB-0134	1.240,00	<b>1.500,40</b>
	Solid Surface	SS-RE0134	1.295,00	<b>1.566,95</b>
	Evora Quartz   Evora Granite	CO/GR-RE0134	1.295,00	<b>1.566,95</b>
	Glass	GL/R-RE0134	1.295,00	<b>1.566,95</b>
	Evora Ceramics   Dekton	CE/LA-RE0134	1.295,00	<b>1.566,95</b>
<b>semi-onderbouw</b>				
	TopCore   Fenix 10	TC/FE-SON-0134	1.240,00	<b>1.500,40</b>
	Solid Wood	MH-SON-0134	1.240,00	<b>1.500,40</b>

### losse spoelbak

Losse spoelbak	SRE-0134L	947,00	<b>1.145,87</b>
----------------	-----------	--------	-----------------

### service-onderdelen

Ruimtebesparende sifon	240070	28,00	<b>33,88</b>
------------------------	--------	-------	--------------

Voor overige losse service-onderdelen, zie [www.reginox.nl/accessoires](http://www.reginox.nl/accessoires)

## Reginox New Jersey 400 x 370



### omschrijving

Voormaat: *vlakbouw* 60 mm (bij rvs 80 mm)  
*semi-onderbouw* 80 mm

Minimale kastbreedte: 450 mm\*

Compleet met comfortplug en luxe wandoverloop.

Extra geschikt voor ondiepe bladen en greeploze keukens

\*Bij vlakbouw i.v.m. de noodzakelijke klemmen korpus inzagen.

Zie voor toelichting p.15.3

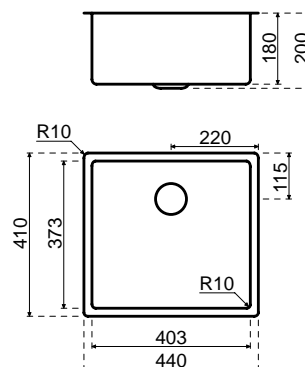

inbouwmethode	materiaal	bestelnr.	€ excl. btw	€ incl. btw
<b>vlakbouw</b>				
	TopLaminate   DecorTop   Fenix 0.9	SRE-0178	625,00	<b>756,25</b>
	TopCore   Fenix 10	TC/FE-VIB-0178	678,00	<b>820,38</b>
	Solid Surface	SS-RE0178	739,00	<b>894,19</b>
	Evora Quartz   Evora Granite	CO/GR-RE0178	739,00	<b>894,19</b>
	Glass	GL/R-RE0178	739,00	<b>894,19</b>
	Evora Ceramics   Dekton	CE/LA-RE0178	739,00	<b>894,19</b>
<b>semi-onderbouw</b>				
	TopCore   Fenix 10	TC/FE-SON-0178	678,00	<b>820,38</b>
	Solid Wood	MH-SON-0178	678,00	<b>820,38</b>

### losse spoelbak

Losse spoelbak	SRE-0178L	476,00	<b>575,96</b>
----------------	-----------	--------	---------------

### service-onderdelen

Ruimtebesparende sifon	240060	17,00	<b>20,57</b>
------------------------	--------	-------	--------------

Voor overige losse service-onderdelen, zie [www.reginox.nl/accessoires](http://www.reginox.nl/accessoires)

## Reginox New Jersey 500 x 370



### omschrijving

Voormaat: *vlakbouw* 60 mm (bij rvs 80 mm)  
*semi-onderbouw* 80 mm  
 Minimale kastbreedte: 600 mm  
 Compleet met comfortplug en luxe wandoverloop.  
 Extra geschikt voor ondiepe bladen en greeploze keukens

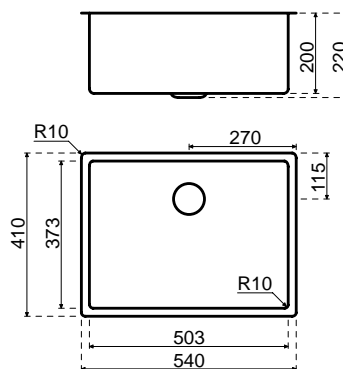

inbouwmethode	materiaal	bestelnr.	€ excl. btw	€ incl. btw
<b>vlakbouw</b>				
	TopLaminate   DecorTop   Fenix 0.9	SRE-0179	740,00	<b>895,40</b>
	TopCore   Fenix 10	TC/FE-VIB-0179	828,00	<b>1.001,88</b>
	Solid Surface	SS-RE0179	883,00	<b>1.068,43</b>
	Evora Quartz   Evora Granite	CO/GR-RE0179	883,00	<b>1.068,43</b>
	Glass	GL/R-RE0179	883,00	<b>1.068,43</b>
	Evora Ceramics   Dekton	CE/LA-RE0179	883,00	<b>1.068,43</b>
<b>semi-onderbouw</b>				
	TopCore   Fenix 10	TC/FE-SON-0179	828,00	<b>1.001,88</b>
	Solid Wood	MH-SON-0179	828,00	<b>1.001,88</b>

### losse spoelbak

Losse spoelbak	SRE-0179L	535,00	<b>647,35</b>
----------------	-----------	--------	---------------

### service-onderdelen

Ruimtebesparende sifon	240060	17,00	<b>20,57</b>
------------------------	--------	-------	--------------

Voor overige losse service-onderdelen, zie [www.reginox.nl/accessoires](http://www.reginox.nl/accessoires)

## Reginox New Jersey 100 mm 400 x 370

### omschrijving



Voormaat: *vlakbouw* 60 mm (bij rvs 80 mm)  
*semi-onderbouw* 80 mm  
 Minimale kastbreedte: 450 mm\*  
 Compleet met korfplug. Let op: géén wandoverloop.

\*Bij vlakbouw i.v.m. de noodzakelijke klemmen korpus inzagen.  
 Zie voor toelichting p.15.3

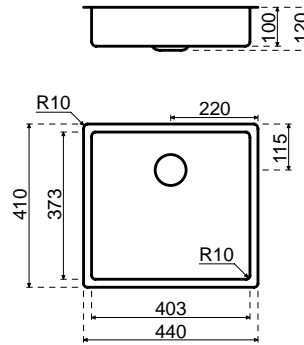

inbouwmethode	materiaal	bestelnr.	€ excl. btw	€ incl. btw
<b>vlakbouw</b>				
	TopLaminate   DecorTop   Fenix 0.9	SRE-0120	774,00	<b>936,54</b>
	TopCore   Fenix 10	TC/FE-VIB-0120	827,00	<b>1.000,67</b>
	Solid Surface	SS-RE0120	888,00	<b>1.074,48</b>
	Evora Quartz   Evora Granite	CO/GR-RE0120	888,00	<b>1.074,48</b>
	Glass	GL/R-RE0120	888,00	<b>1.074,48</b>
	Evora Ceramics   Dekton	CE/LA-RE0120	888,00	<b>1.074,48</b>
<b>semi-onderbouw</b>				
	TopCore   Fenix 10	TC/FE-SON-0120	827,00	<b>1.000,67</b>
	Solid Wood	MH-SON-0120	827,00	<b>1.000,67</b>

### losse spoelbak

Losse spoelbak	SRE-0120L	625,00	<b>756,25</b>
----------------	-----------	--------	---------------

### service-onderdelen

Ruimtebesparende sifon	240060	17,00	<b>20,57</b>
------------------------	--------	-------	--------------

Voor overige losse service-onderdelen, zie [www.reginox.nl/accessoires](http://www.reginox.nl/accessoires)

## Reginox New Jersey 100 mm 500 x 370



### omschrijving

Voormaat: *vlakbouw* 60 mm (bij rvs 80 mm)  
*semi-onderbouw* 80 mm  
 Minimale kastbreedte: 600 mm  
 Compleet met korfplug. Let op: géén wandoverloop.

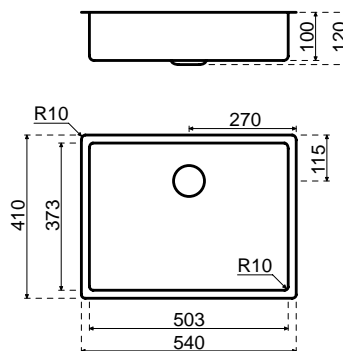

inbouwmethode	materiaal	bestelnr.	€ excl. btw	€ incl. btw
<b>vlakbouw</b>				
	TopLaminate   DecorTop   Fenix 0.9	SRE-0121	885,00	<b>1.070,85</b>
	TopCore   Fenix 10	TC/FE-VIB-0121	973,00	<b>1.177,33</b>
	Solid Surface	SS-RE0121	1.028,00	<b>1.243,88</b>
	Evora Quartz   Evora Granite	CO/GR-RE0121	1.028,00	<b>1.243,88</b>
	Glass	GL/R-RE0121	1.028,00	<b>1.243,88</b>
	Evora Ceramics   Dekton	CE/LA-RE0121	1.028,00	<b>1.243,88</b>
<b>semi-onderbouw</b>				
	TopCore   Fenix 10	TC/FE-SON-0121	973,00	<b>1.177,33</b>
	Solid Wood	MH-SON-0121	973,00	<b>1.177,33</b>

### losse spoelbak

Losse spoelbak	SRE-0121L	680,00	<b>822,80</b>
----------------	-----------	--------	---------------

### service-onderdelen

Ruimtebesparende sifon	240060	17,00	<b>20,57</b>
------------------------	--------	-------	--------------

Voor overige losse service-onderdelen, zie [www.reginox.nl/accessoires](http://www.reginox.nl/accessoires)

## Reginox New Jersey 100 mm 340 x 370 + 180 x 370



### omschrijving

Voormaats: *vlakbouw* 60 mm (bij rvs 80 mm)  
*semi-onderbouw* 80 mm  
 Minimale kastbreedte: 600 mm\*  
 Compleet met twee korfpluggen.  
 Let op: géén wandoverloop en geen kraangat mogelijk.

\*Bij vlakbouw i.v.m. de noodzakelijke klemmen korpus inzagen.  
 Zie voor toelichting p.15.3

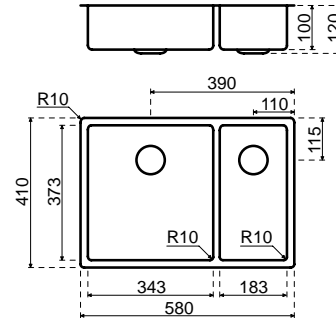

inbouwmethode	materiaal	bestelnr.	€ excl. btw	€ incl. btw
<b>vlakbouw</b>				
	TopLaminate   DecorTop   Fenix 0.9	SRE-0122	1.346,00	<b>1.628,66</b>
	TopCore   Fenix 10	TC/FE-VIB-0122	1.434,00	<b>1.735,14</b>
	Solid Surface	SS-RE0122	1.489,00	<b>1.801,69</b>
	Evora Quartz   Evora Granite	CO/GR-RE0122	1.489,00	<b>1.801,69</b>
	Glass	GL/R-RE0122	1.489,00	<b>1.801,69</b>
	Evora Ceramics   Dekton	CE/LA-RE0122	1.489,00	<b>1.801,69</b>
<b>semi-onderbouw</b>				
	TopCore   Fenix 10	TC/FE-SON-0122	1.434,00	<b>1.735,14</b>
	Solid Wood	MH-SON-0122	1.434,00	<b>1.735,14</b>

### losse spoelbak

Losse spoelbak	SRE-0122L	1.141,00	<b>1.380,61</b>
----------------	-----------	----------	-----------------

### service-onderdelen

Ruimtebesparende sifon	240060	17,00	<b>20,57</b>
------------------------	--------	-------	--------------

Voor overige losse service-onderdelen, zie [www.reginox.nl/accessoires](http://www.reginox.nl/accessoires)

## Reginox Morena

## omschrijving



Voormaats: *vlakbouw* 65 mm (bij rvs 80 mm)  
*semi-onderbouw* 80 mm  
 Minimale kastbreedte: 600 mm\*  
 Compleet met twee korfpluggen (waarvan één niet afsluitbaar) en rvs inzetbakje. Spoelbak is omkeerbaar, kraangat mogelijk.

\*Bij vlakbouw i.v.m. de noodzakelijke klemmen korpus inzagen.  
 Zie voor toelichting p.15.3

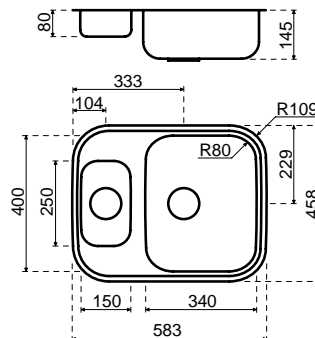

inbouwmethode	materiaal	bestelnr.	€ excl. btw	€ incl. btw
<b>vlakbouw</b>				
	TopLaminate   DecorTop   Fenix 0.9	SRE-0176	682,00	<b>825,22</b>
	TopCore   Fenix 10	TC/FE-VIB-0176	804,00	<b>972,84</b>
	Solid Surface	SS-RE0176	859,00	<b>1.039,39</b>
	Evora Quartz   Evora Granite	CO/GR-RE0176	859,00	<b>1.039,39</b>
	Glass	GL-RE0176	859,00	<b>1.039,39</b>
	Evora Ceramics   Dekton	CE/LA-RE0176	859,00	<b>1.039,39</b>
<b>semi-onderbouw</b>				
	TopCore   Fenix 10	TC/FE-SON-0176	804,00	<b>972,84</b>
	Solid Wood	MH-SON-0176	804,00	<b>972,84</b>

## losse spoelbak

Losse spoelbak	SRE-0176L	511,00	<b>618,31</b>
----------------	-----------	--------	---------------

## service-onderdelen

Inzetbakje	310117	95,00	<b>114,95</b>
Ruimtebesparende sifon	240070	28,00	<b>33,88</b>

Voor overige losse service-onderdelen, zie [www.reginox.nl/accessoires](http://www.reginox.nl/accessoires)



## Reginox Queen 60



### omschrijving

Voormaats: *vlakbouw* 65 mm (bij rvs 80 mm)  
*semi-onderbouw* 80 mm  
 Minimale kastbreedte: 600 mm\*  
 Compleet met twee korfpluggen, rvs inzetbakje en wandoverloop.  
 Spoelbak is omkeerbaar, kraangat mogelijk.

\*Bij vlakbouw i.v.m. de noodzakelijke klemmen korpus inzagen.  
 Zie voor toelichting p.15.3

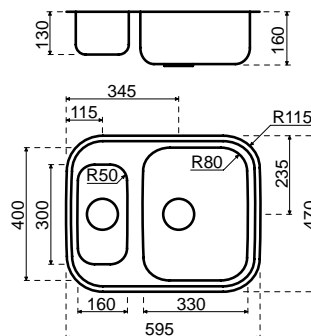

inbouwmethode	materiaal	bestelnr.	€ excl. btw	€ incl. btw
<b>vlakbouw</b>				
	TopLaminate   DecorTop   Fenix 0.9	SRE-0177	888,00	<b>1.074,48</b>
	TopCore   Fenix 10	TC/FE-VIB-0177	992,00	<b>1.200,32</b>
	Solid Surface	SS-RE0177	1.047,00	<b>1.266,87</b>
	Evora Quartz   Evora Granite	CO/GR-RE0177	1.047,00	<b>1.266,87</b>
	Glass	GL-RE0177	1.047,00	<b>1.266,87</b>
	Evora Ceramics   Dekton	CE/LA-RE0177	1.047,00	<b>1.266,87</b>
<b>semi-onderbouw</b>				
	TopCore   Fenix 10	TC/FE-SON-0177	992,00	<b>1.200,32</b>
	Solid Wood	MH-SON-0177	992,00	<b>1.200,32</b>

### losse spoelbak

Losse spoelbak	SRE-0177L	699,00	<b>845,79</b>
----------------	-----------	--------	---------------

### service-onderdelen

Inzetbakje	310132	115,00	<b>139,15</b>
Ruimtebesparende sifon	240070	28,00	<b>33,88</b>

Voor overige losse service-onderdelen, zie [www.reginox.nl/accessoires](http://www.reginox.nl/accessoires)

## Reginox Princess 80

### omschrijving



Voormaat: *vlakbouw* 60 mm (bij rvs 80 mm)  
*semi-onderbouw* 80 mm  
 Minimale kastbreedte: 800 mm  
 Compleet met twee korfpluggen en wandoverloop.  
 Kraangat mogelijk

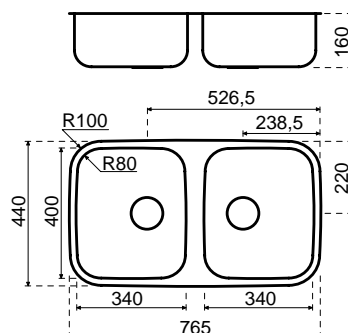

inbouwmethode	materiaal	bestelnr.	€ excl. btw	€ incl. btw
<b>vlakbouw</b>				
	TopLaminate   DecorTop   Fenix 0.9	SRE-0145	789,00	<b>954,69</b>
	TopCore   Fenix 10	TC/FE-VIB-0145	877,00	<b>1.061,17</b>
	Solid Surface	SS-RE0145	932,00	<b>1.127,72</b>
	Evora Quartz   Evora Granite	CO/GR-RE0145	932,00	<b>1.127,72</b>
	Glass	GL-RE0145	932,00	<b>1.127,72</b>
	Evora Ceramics   Dekton	CE/LA-RE0145	932,00	<b>1.127,72</b>
<b>semi-onderbouw</b>				
	TopCore   Fenix 10	TC/FE-SON-0145	877,00	<b>1.061,17</b>
	Solid Wood	MH-SON-0145	877,00	<b>1.061,17</b>

### losse spoelbak

Losse spoelbak	SRE-0145L	584,00	<b>706,64</b>
----------------	-----------	--------	---------------

### service-onderdelen

Ruimtebesparende sifon	240070	28,00	<b>33,88</b>
------------------------	--------	-------	--------------

Voor overige losse service-onderdelen, zie [www.reginox.nl/accessoires](http://www.reginox.nl/accessoires)

# STIJLVOL ZWART JET BLACK



THE CROWN  
FOR YOUR  
KITCHEN

DE STIJLVOLLE EN LUXE NEW YORK SPOELBAKKEN ZIJN NU OOK VERKRIJGBAAR  
IN HET ZWART! DEZE DESIGNSPOELBAK HEEFT EEN STRAKKE VORMGEVING,  
MEDE DOORDAT HIJ IS DIEPGETROKKEN ZONDER ENIGE LAS- EN VOUWNADEN.

De Jet Black serie is volledig in het diep zwart uitgevoerd, zo ook de overloop en korfplug. Met een binnen- en buitenradius van 10 mm zal deze Jet Black serie zeker niet misstaan in menig keuken.

  
**REGINOX**

[WWW.REGINOX.NL](http://WWW.REGINOX.NL)

## Reginox Regi-Color L18 390 OKG Ø440 Jet Black

### omschrijving

Voormaat: *vlakbouw* 60 mm (bij rvs 80 mm)  
*semi-onderbouw* 80 mm  
 Minimale kastbreedte: 450 mm  
 Color-coated spoelbak, compleet met zwarte korfplug en wandoverloop.

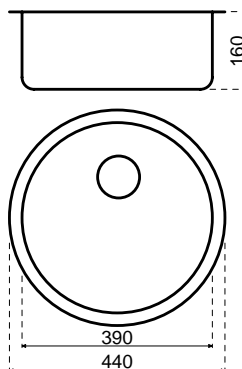

inbouwmethode	materiaal	bestelnr.	€ excl. btw	€ incl. btw
<b>vlakbouw</b>				
	TopLaminate   DecorTop   Fenix 0.9	SRE-0149JB	466,00	<b>563,86</b>
	TopCore   Fenix 10	TC/FE-VIB-0149JB	542,00	<b>655,82</b>
	Solid Surface	SS-RE0149JB	603,00	<b>729,63</b>
	Evora Quartz   Evora Granite	CO/GR-RE0149JB	603,00	<b>729,63</b>
	Glass	GL-RE0149JB	603,00	<b>729,63</b>
	Evora Ceramics   Dekton	CE/LA-RE0149JB	603,00	<b>729,63</b>
<b>semi-onderbouw</b>				
	TopCore   Fenix 10	TC/FE-SON-0149JB	542,00	<b>655,82</b>
	Solid Wood	MH-SON-0149JB	542,00	<b>655,82</b>

### losse spoelbak

Losse spoelbak	SRE-0149JBL	340,00	<b>411,40</b>
----------------	-------------	--------	---------------

### service-onderdelen

Zeefplug	240019	24,00	<b>29,04</b>
Afvoerset	240029	47,00	<b>56,87</b>
Ruimtebesparende sifon	240060	17,00	<b>20,57</b>

## Reginox Regi-Color Colorado OKG 400 x 350 Jet Black



### omschrijving

Voormaats: *vlakbouw* 70 mm (bij rvs 80 mm)  
*semi-onderbouw* 80 mm

Minimale kastbreedte: 450 mm\*

Color-coated spoelbak, compleet met zwarte korfplug en luxe wandoverloop.

\* Bij vlakbouw i.v.m. de noodzakelijke klemmen korpus inzagen. Zie voor toelichting p.15.3

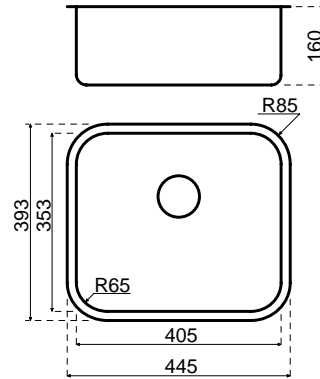

inbouwmethode	materiaal	bestelnr.	€ excl. btw	€ incl. btw
<b>vlakbouw</b>				
	TopLaminate   DecorTop   Fenix 0.9	SRE-0184JB	466,00	<b>563,86</b>
	TopCore   Fenix 10	TC/FE-VIB-0184JB	542,00	<b>655,82</b>
	Solid Surface	SS-RE0184JB	603,00	<b>729,63</b>
	Evora Quartz   Evora Granite	CO/GR-RE0184JB	603,00	<b>729,63</b>
	Glass	GL-RE0184JB	603,00	<b>729,63</b>
	Evora Ceramics   Dekton	CE/LA-RE0184JB	603,00	<b>729,63</b>
<b>semi-onderbouw</b>				
	TopCore   Fenix 10	TC/FE-SON-0184JB	542,00	<b>655,82</b>
	Solid Wood	MH-SON-0184JB	542,00	<b>655,82</b>

### losse spoelbak

Losse spoelbak	311184JB	340,00	<b>411,40</b>
----------------	----------	--------	---------------

### service-onderdelen

Zeefplug	240019	24,00	<b>29,04</b>
Overloopplaatje	240038	18,00	<b>21,78</b>
Afvoerset	240029	47,00	<b>56,87</b>
Ruimtebesparende sifon	240060	17,00	<b>20,57</b>

## Reginox Regi-Color New York 400 x 400 Jet Black



### omschrijving

Voormaats: *vlakbouw* 60 mm (bij rvs 80 mm)  
*semi-onderbouw* 80 mm  
*onderbouw* 90 mm

Minimale kastbreedte: 450 mm\*

Color-coated spoelbak, compleet met zwarte korfplug en luxe wandoverloop.

\* Bij vlakbouw i.v.m. de noodzakelijke klemmen korpus inzagen. Zie voor toelichting p.15.3

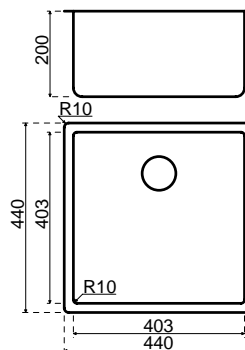

inbouwmethode	materiaal	bestelnr.	€ excl. btw	€ incl. btw
<b>vlakbouw</b>				
	TopLaminate   DecorTop   Fenix 0.9	SRE-0113JB	698,00	<b>844,58</b>
	TopCore   Fenix 10	TC/FE-VIB-0113JB	751,00	<b>908,71</b>
	Solid Surface	SS-RE0113JB	812,00	<b>982,52</b>
	Evora Quartz   Evora Granite	CO/GR-RE0113JB	812,00	<b>982,52</b>
	Glass	GL-RE0113JB	812,00	<b>982,52</b>
	Evora Ceramics   Dekton	CE/LA-RE0113JB	812,00	<b>982,52</b>
<b>semi-onderbouw</b>				
	Recht multiplex	HPL-OND-0113JB	1.039,00	<b>1.257,19</b>
	TopCore   Fenix 10	TC/FE-SON-0113JB	751,00	<b>908,71</b>
	Solid Wood	MH-SON-0113JB	751,00	<b>908,71</b>
<b>onderbouw</b>				
	TopCore   Fenix 10	TC/FE-OND-0113JB	842,00	<b>1.018,82</b>
	Solid Surface	SS-OND-RE0113JB	897,00	<b>1.085,37</b>
	Solid Wood	MH-OND-0113JB	842,00	<b>1.018,82</b>
	Evora Quartz   Evora Granite	CO/GR-OND-RE0113JB	1.006,00	<b>1.217,26</b>
	Glass	GL-OND-RE0113JB	1.006,00	<b>1.217,26</b>
	Evora Ceramics   Dekton *	CE/LA-OND-RE0113JB	1.006,00	<b>1.217,26</b>
* Let op: verhoogd risico op gebruiksschade door chippen bij de bakrand				
<b>losse spoelbak</b>				
	Losse spoelbak	SRE-0113JBL	549,00	<b>664,29</b>
<b>service-onderdelen</b>				
	Zeefplug	240019	24,00	<b>29,04</b>
	Overloopplaatje	240038	18,00	<b>21,78</b>
	Afvoerset	240029	47,00	<b>56,87</b>
	Ruimtebesparende sifon	240060	17,00	<b>20,57</b>

## Reginox Regi-Color New York 500 x 400 Jet Black



### omschrijving

Voormaat: *vlakbouw* 60 mm (bij rvs 80 mm)  
*semi-onderbouw* 80 mm  
*onderbouw* 90 mm  
 Minimale kastbreedte: 600 mm  
 Color-coated spoelbak, compleet met zwarte korfplug en luxe wandoverloop.

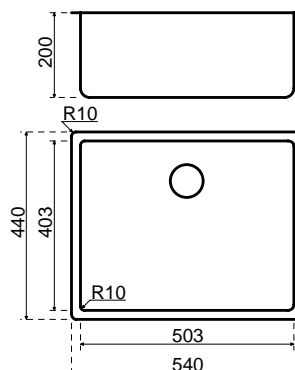

inbouwmethode	materiaal	bestelnr.	€ excl. btw	€ incl. btw
<b>vlakbouw</b>				
	TopLaminate   DecorTop   Fenix 0.9	SRE-0114JB	744,00	<b>900,24</b>
	TopCore   Fenix 10	TC/FE-VIB-0114JB	864,00	<b>1.045,44</b>
	Solid Surface	SS-RE0114JB	919,00	<b>1.111,99</b>
	Evora Quartz   Evora Granite	CO/GR-RE0114JB	919,00	<b>1.111,99</b>
	Glass	GL-RE0114JB	919,00	<b>1.111,99</b>
	Evora Ceramics   Dekton	CE/LA-RE0114JB	919,00	<b>1.111,99</b>
<b>semi-onderbouw</b>				
	Recht multiplex	HPL-OND-0114JB	1.061,00	<b>1.283,81</b>
	TopCore   Fenix 10	TC/FE-SON-0114JB	864,00	<b>1.045,44</b>
	Solid Wood	MH-SON-0114JB	864,00	<b>1.045,44</b>
<b>onderbouw</b>				
	TopCore   Fenix 10	TC/FE-OND-0114JB	864,00	<b>1.045,44</b>
	Solid Surface	SS-OND-RE0114JB	919,00	<b>1.111,99</b>
	Solid Wood	MH-OND-0114JB	864,00	<b>1.045,44</b>
	Evora Quartz   Evora Granite	CO/GR-OND-RE0114JB	1.142,00	<b>1.381,82</b>
	Glass	GL-OND-RE0114JB	1.142,00	<b>1.381,82</b>
	Evora Ceramics   Dekton *	CE/LA-OND-RE0114JB	1.142,00	<b>1.381,82</b>
* Let op: verhoogd risico op gebruiksschade door chippen bij de bakrand				
<b>losse spoelbak</b>				
	Losse spoelbak	SRE-0114JBL	571,00	<b>690,91</b>
<b>service-onderdelen</b>				
	Zeefplug	240019	24,00	<b>29,04</b>
	Overloopplaatje	240038	18,00	<b>21,78</b>
	Afvoerset	240029	47,00	<b>56,87</b>
	Ruimtebesparende sifon	240060	17,00	<b>20,57</b>

## Reginox Regi-Color Ohio 400 x 400 Midnight Sky

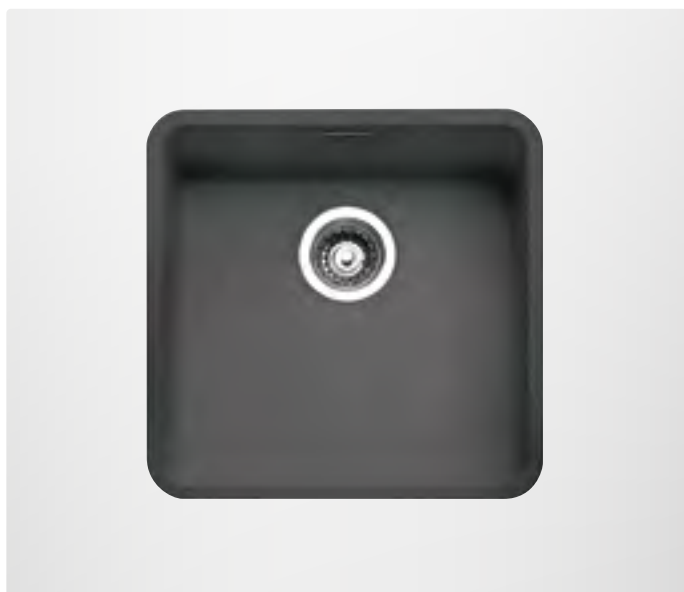

### omschrijving

Voormaat: *vlakbouw* 60 mm (bij rvs 80 mm)  
*semi-onderbouw* 80 mm  
*onderbouw* 90 mm  
 Minimale kastbreedte: 450 mm\*  
 Color-coated spoelbak compleet met korfplug en luxe wandoverloop.

\* Bij vlakbouw i.v.m. de noodzakelijke klemmen korpus inzagen. Zie voor toelichting p.15.3

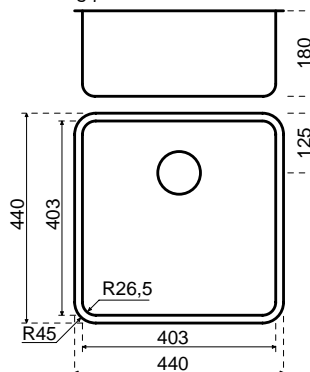

inbouwmethode	materiaal	bestelnr.	€ excl. btw	€ incl. btw
<b>vlakbouw</b>				
	TopLaminate   DecorTop   Fenix 0.9	SRE-0109MS	1.011,00	<b>1.223,31</b>
	TopCore   Fenix 10	TC/FE-VIB-0109MS	1.008,00	<b>1.219,68</b>
	Solid Surface	SS-RE0109MS	1.069,00	<b>1.293,49</b>
	Evora Quartz   Evora Granite	CO/GR-RE0109MS	1.069,00	<b>1.293,49</b>
	Glass	GL-RE0109MS	1.069,00	<b>1.293,49</b>
	Evora Ceramics   Dekton	CE/LA-RE0109MS	1.069,00	<b>1.293,49</b>
<b>semi-onderbouw</b>				
	Recht multiplex	HPL-OND-0209MS	1.296,00	<b>1.568,16</b>
	TopCore   Fenix 10	TC/FE-SON-0109MS	1.008,00	<b>1.219,68</b>
	Solid Wood	MH-SON-0109MS	1.008,00	<b>1.219,68</b>
<b>onderbouw</b>				
	TopCore   Fenix 10	TC/FE-OND-0209MS	1.099,00	<b>1.329,79</b>
	Solid Surface	SS-OND-RE0209MS	1.154,00	<b>1.396,34</b>
	Solid Wood	MH-OND-0209MS	1.099,00	<b>1.329,79</b>
	Evora Quartz   Evora Granite	CO/GR-OND-RE0209MS	1.263,00	<b>1.528,23</b>
	Glass	GL-OND-RE0209MS	1.263,00	<b>1.528,23</b>
	Evora Ceramics   Dekton *	CE/LA-OND-RE0209MS	1.263,00	<b>1.528,23</b>
* Let op: verhoogd risico op gebruiksschade door chippen bij de bakrand				
<b>losse spoelbak</b>				
	Losse spoelbak	SRE-0109MSL	806,00	<b>975,26</b>
<b>service-onderdelen</b>				
	Ruimtebesparende sifon	240060	17,00	<b>20,57</b>
	Voor overige losse service-onderdelen, zie <a href="http://www.reginox.nl/accessoires">www.reginox.nl/accessoires</a>			



## Reginox Regi-Color Ohio 400 x 400 Jet Black

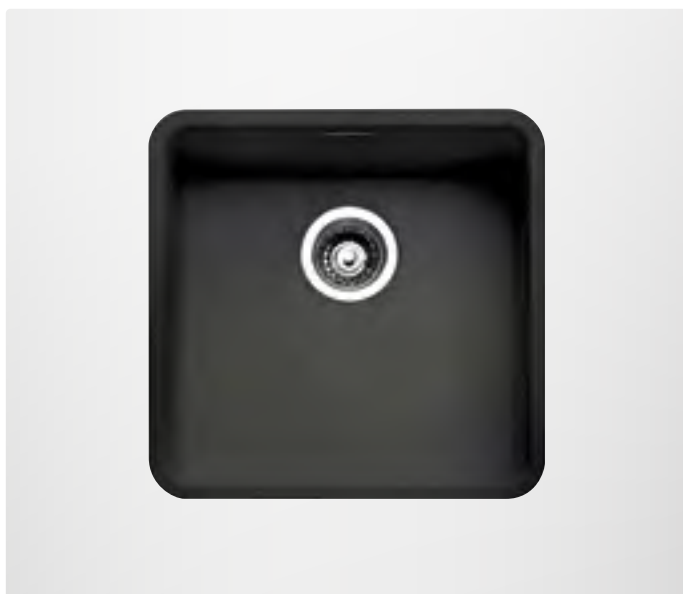

### omschrijving

Voormaat: *vlakbouw* 60 mm (bij rvs 80 mm)  
*semi-onderbouw* 80 mm  
*onderbouw* 90 mm  
 Minimale kastbreedte: 450 mm\*  
 Color-coated spoelbak compleet met korfplug en luxe wandoverloop.

\* Bij vlakbouw i.v.m. de noodzakelijke klemmen korpus inzagen. Zie voor toelichting p.15.3

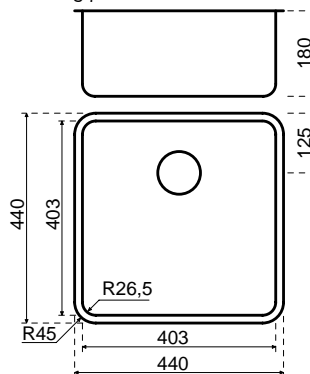

inbouwmethode	materiaal	bestelnr.	€ excl. btw	€ incl. btw
<b>vlakbouw</b>				
	TopLaminate   DecorTop   Fenix 0.9	SRE-0109JB	1.011,00	<b>1.223,31</b>
	TopCore   Fenix 10	TC/FE-VIB-0109JB	1.008,00	<b>1.219,68</b>
	Solid Surface	SS-RE0109JB	1.069,00	<b>1.293,49</b>
	Evora Quartz   Evora Granite	CO/GR-RE0109JB	1.069,00	<b>1.293,49</b>
	Glass	GL-RE0109JB	1.069,00	<b>1.293,49</b>
	Evora Ceramics   Dekton	CE/LA-RE0109JB	1.069,00	<b>1.293,49</b>
<b>semi-onderbouw</b>				
	Recht multiplex	HPL-OND-0209JB	1.296,00	<b>1.568,16</b>
	TopCore   Fenix 10	TC/FE-SON-0109JB	1.008,00	<b>1.219,68</b>
	Solid Wood	MH-SON-0109JB	1.008,00	<b>1.219,68</b>
<b>onderbouw</b>				
	TopCore   Fenix 10	TC/FE-OND-0209JB	1.099,00	<b>1.329,79</b>
	Solid Surface	SS-OND-RE0209JB	1.154,00	<b>1.396,34</b>
	Solid Wood	MH-OND-0209JB	1.099,00	<b>1.329,79</b>
	Evora Quartz   Evora Granite	CO/GR-OND-RE0209JB	1.263,00	<b>1.528,23</b>
	Glass	GL-OND-RE0209JB	1.263,00	<b>1.528,23</b>
	Evora Ceramics   Dekton *	CE/LA-OND-RE0209JB	1.263,00	<b>1.528,23</b>
* Let op: verhoogd risico op gebruiksschade door chippen bij de bakrand				
<b>losse spoelbak</b>				
	Losse spoelbak	SRE-0109JBL	806,00	<b>975,26</b>
<b>service-onderdelen</b>				
	Ruimtebesparende sifon	240060	17,00	<b>20,57</b>
Voor overige losse service-onderdelen, zie <a href="http://www.reginox.nl/accessoires">www.reginox.nl/accessoires</a>				

## Reginox Regi-Color Ohio 500 x 400 Midnight Sky

### omschrijving

Voormaat: *vlakbouw* 60 mm (bij rvs 80 mm)  
*semi-onderbouw* 80 mm  
*onderbouw* 90 mm  
 Minimale kastbreedte: 600 mm  
 Color-coated spoelbak compleet met korfplug en luxe wandoverloop.

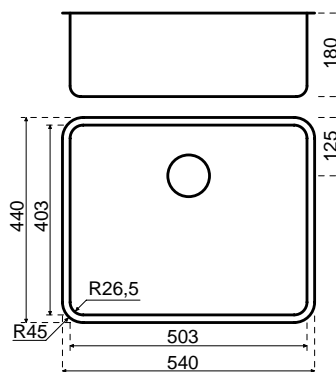

inbouwmethode	materiaal	bestelnr.	€ excl. btw	€ incl. btw
<b>vlakbouw</b>				
	TopLaminate   DecorTop   Fenix 0.9	SRE-0110MS	1.145,00	<b>1.385,45</b>
	TopCore   Fenix 10	TC/FE-VIB-0110MS	1.182,00	<b>1.430,22</b>
	Solid Surface	SS-RE0110MS	1.237,00	<b>1.496,77</b>
	Evora Quartz   Evora Granite	CO/GR-RE0110MS	1.237,00	<b>1.496,77</b>
	Glass	GL-RE0110MS	1.237,00	<b>1.496,77</b>
	Evora Ceramics   Dekton	CE/LA-RE0110MS	1.237,00	<b>1.496,77</b>
<b>semi-onderbouw</b>				
	Recht multiplex	HPL-OND-0210MS	1.379,00	<b>1.668,59</b>
	TopCore   Fenix 10	TC/FE-SON-0110MS	1.182,00	<b>1.430,22</b>
	Solid Wood	MH-SON-0110MS	1.182,00	<b>1.430,22</b>
<b>onderbouw</b>				
	TopCore   Fenix 10	TC/FE-OND-0210MS	1.182,00	<b>1.430,22</b>
	Solid Surface	SS-OND-RE0210MS	1.237,00	<b>1.496,77</b>
	Solid Wood	MH-OND-0210MS	1.182,00	<b>1.430,22</b>
	Evora Quartz   Evora Granite	CO/GR-OND-RE0210MS	1.460,00	<b>1.766,60</b>
	Glass	GL-OND-RE0210MS	1.460,00	<b>1.766,60</b>
	Evora Ceramics   Dekton *	CE/LA-OND-RE0210MS	1.460,00	<b>1.766,60</b>
* Let op: verhoogd risico op gebruiksschade door chippen bij de bakrand				
<b>losse spoelbak</b>				
	Losse spoelbak	SRE-0110MSL	889,00	<b>1.075,69</b>
<b>service-onderdelen</b>				
	Ruimtebesparende sifon	240060	17,00	<b>20,57</b>
	Voor overige losse service-onderdelen, zie <a href="http://www.reginox.nl/accessoires">www.reginox.nl/accessoires</a>			

## Reginox Regi-Color Ohio 500 x 400 Jet Black

### omschrijving

Voormaat: *vlakbouw* 60 mm (bij rvs 80 mm)  
*semi-onderbouw* 80 mm  
*onderbouw* 90 mm  
 Minimale kastbreedte: 600 mm  
 Color-coated spoelbak compleet met korfplug en luxe wandoverloop.

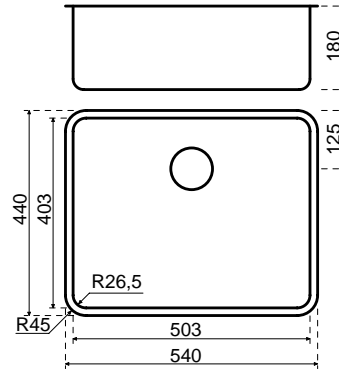

inbouwmethode	materiaal	bestelnr.	€ excl. btw	€ incl. btw
<b>vlakbouw</b>				
	TopLaminate   DecorTop   Fenix 0.9	SRE-0110JB	1.145,00	<b>1.385,45</b>
	TopCore   Fenix 10	TC/FE-VIB-0110JB	1.182,00	<b>1.430,22</b>
	Solid Surface	SS-RE0110JB	1.237,00	<b>1.496,77</b>
	Evora Quartz   Evora Granite	CO/GR-RE0110JB	1.237,00	<b>1.496,77</b>
	Glass	GL-RE0110JB	1.237,00	<b>1.496,77</b>
	Evora Ceramics   Dekton	CE/LA-RE0110JB	1.237,00	<b>1.496,77</b>
<b>semi-onderbouw</b>				
	Recht multiplex	HPL-OND-0210JB	1.379,00	<b>1.668,59</b>
	TopCore   Fenix 10	TC/FE-SON-0110JB	1.182,00	<b>1.430,22</b>
	Solid Wood	MH-SON-0110JB	1.182,00	<b>1.430,22</b>
<b>onderbouw</b>				
	TopCore   Fenix 10	TC/FE-OND-0210JB	1.182,00	<b>1.430,22</b>
	Solid Surface	SS-OND-RE0210JB	1.237,00	<b>1.496,77</b>
	Solid Wood	MH-OND-0210JB	1.182,00	<b>1.430,22</b>
	Evora Quartz   Evora Granite	CO/GR-OND-RE0210JB	1.460,00	<b>1.766,60</b>
	Glass	GL-OND-RE0210JB	1.460,00	<b>1.766,60</b>
	Evora Ceramics   Dekton *	CE/LA-OND-RE0210JB	1.460,00	<b>1.766,60</b>
* Let op: verhoogd risico op gebruiksschade door chippen bij de bakrand				
<b>losse spoelbak</b>				
	Losse spoelbak	SRE-0110JBL	889,00	<b>1.075,69</b>
<b>service-onderdelen</b>				
	Ruimtebesparende sifon	240060	17,00	<b>20,57</b>
Voor overige losse service-onderdelen, zie <a href="http://www.reginox.nl/accessoires">www.reginox.nl/accessoires</a>				

# Perfectie in je keuken

Bij Franke besteden we onze tijd aan het creëren van prachtige spoelbakken ontworpen met oog voor design en geproduceerd met vakmanschap. De Box spoelbak is hier een voorbeeld van. Gewaardeerd met de Red Dot award voor best-in-class design. Verbluffend mooie modellen van topkwaliteit met een hoge vlek- en corrosiebestendigheid. Kies uit onze zeven modellen met luxe eigenschappen en een prachtige afwerking.

De Box spoelbakken zijn prachtig te combineren met een keukenkraan of zeepdispenser uit ons uitgebreide assortiment. Of kies optionele voor een hygiënische druk- of draai waste systeem. Kun je de afvoer openen of sluiten zonder je handen in het water te steken.

Ontdek de Box op [Franke.com](https://www.franke.com)



reddot winner

**FRANKE**

## Franke Bolero Plus BXX 210.40

### omschrijving



Voormaat: *vlakbouw* 60 mm (bij rvs 80 mm)  
*semi-onderbouw* 80 mm  
 Minimale kastbreedte: 450 mm\*  
 Compleet met integrale korfplug en luxe wandoverloop.

\* Bij vlakbouw i.v.m. de noodzakelijke klemmen korpus inzagen. Zie voor toelichting p.15.3

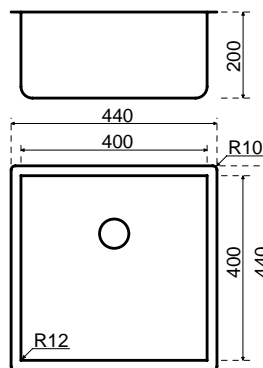

inbouwmethode	materiaal	bestelnr.	€ excl. btw	€ incl. btw
<b>vlakbouw</b>				
	TopLaminate   DecorTop   Fenix 0.9	SFR-0484	835,00	<b>1.010,35</b>
	TopCore   Fenix 10	TC/FE-VIB-0484	850,00	<b>1.028,50</b>
	Solid Surface	SS-FR0484	911,00	<b>1.102,31</b>
	Evora Quartz   Evora Granite	CO/GR-FR0484	911,00	<b>1.102,31</b>
	Glass	GL/R-FR0484	911,00	<b>1.102,31</b>
	Evora Ceramics   Dekton	CE/LA-FR0484	911,00	<b>1.102,31</b>
<b>semi-onderbouw</b>				
	TopCore   Fenix 10	TC/FE-SON-0484	850,00	<b>1.028,50</b>
	Solid Wood	MH-SON-0484	850,00	<b>1.028,50</b>

### losse spoelbak

Losse spoelbak	SFR-0484L	648,00	<b>784,08</b>
----------------	-----------	--------	---------------

### service-onderdelen

Ruimtebesparende sifon	240060	17,00	<b>20,57</b>
------------------------	--------	-------	--------------

Voor overige losse service-onderdelen, zie [www.franke webshop.nl/nl/spoelbakken.html](http://www.franke webshop.nl/nl/spoelbakken.html)

## Franke Bolero Plus BXX 210.50

### omschrijving



Voormaet: *vlakbouw* 60 mm (bij rvs 80 mm)  
*semi-onderbouw* 80 mm  
 Minimale kastbreedte: 600 mm  
 Compleet met integrale korfplug en luxe wandoverloop.

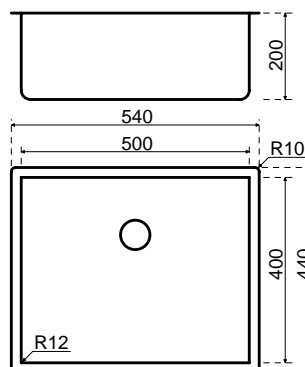

inbouwmethode	materiaal	bestelnr.	€ excl. btw	€ incl. btw
<b>vlakbouw</b>				
	TopLaminate   DecorTop   Fenix 0.9	SFR-0485	926,00	<b>1.120,46</b>
	TopCore   Fenix 10	TC/FE-VIB-0485	1.019,00	<b>1.232,99</b>
	Solid Surface	SS-FR0485	1.074,00	<b>1.299,54</b>
	Evora Quartz   Evora Granite	CO/GR-FR0485	1.074,00	<b>1.299,54</b>
	Glass	GL/R-FR0485	1.074,00	<b>1.299,54</b>
	Evora Ceramics   Dekton	CE/LA-FR0485	1.074,00	<b>1.299,54</b>
<b>semi-onderbouw</b>				
	TopCore   Fenix 10	TC/FE-SON-0485	1.019,00	<b>1.232,99</b>
	Solid Wood	MH-SON-0485	1.019,00	<b>1.232,99</b>

<b>losse spoelbak</b>				
	Losse spoelbak	SFR-0485L	726,00	<b>878,46</b>
<b>service-onderdelen</b>				
	Ruimtebesparende sifon	240060	17,00	<b>20,57</b>

Voor overige losse service-onderdelen, zie [www.frankewebshop.nl/nl/spoelbakken.html](http://www.frankewebshop.nl/nl/spoelbakken.html)

## Franke Maris MRX 210.19

### omschrijving



Voormaaf: *vlakbouw* 60 mm (bij rvs 80 mm)  
*semi-onderbouw* 80 mm  
 Minimale kastbreedte: 300 mm  
 Compleet met korfplug en wandoverloop.

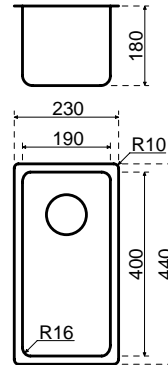

inbouwmethode	materiaal	bestelnr.	€ excl. btw	€ incl. btw
<b>vlakbouw</b>				
	TopLaminate   DecorTop   Fenix 0.9	SFR-0400	640,00	<b>774,40</b>
	TopCore   Fenix 10	TC/FE-VIB-0400	693,00	<b>838,53</b>
	Solid Surface	SS-FR0400	754,00	<b>912,34</b>
	Evora Quartz   Evora Granite	CO/GR-FR0400	754,00	<b>912,34</b>
	Glass	GL/R-FR0400	754,00	<b>912,34</b>
	Evora Ceramics   Dekton	CE/LA-FR0400	754,00	<b>912,34</b>
<b>semi-onderbouw</b>				
	TopCore   Fenix 10	TC/FE-SON-0400	693,00	<b>838,53</b>
	Solid Wood	MH-SON-0400	693,00	<b>838,53</b>

<b>losse spoelbak</b>				
	Losse spoelbak	SFR-0400L	491,00	<b>594,11</b>
<b>service-onderdelen</b>				
	Ruimtebesparende sifon	240060	17,00	<b>20,57</b>

Voor overige losse service-onderdelen, zie [www.franke webshop.nl/nl/spoelbakken.html](http://www.franke webshop.nl/nl/spoelbakken.html)

## Franke Maris MRX 210.34

### omschrijving



Voormaaf: *vlakbouw* 60 mm (bij rvs 80 mm)  
*semi-onderbouw* 80 mm  
 Minimale kastbreedte: 400 mm\*  
 Compleet met korfplug en wandoverloop.

\*Bij vlakbouw i.v.m. de noodzakelijke klemmen korpus inzagen.  
 Zie voor toelichting p.15.3

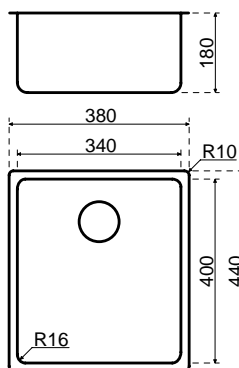

inbouwmethode	materiaal	bestelnr.	€ excl. btw	€ incl. btw
<b>vlakbouw</b>				
	TopLaminate   DecorTop   Fenix 0.9	SFR-0405	681,00	<b>824,01</b>
	TopCore   Fenix 10	TC/FE-VIB-0405	734,00	<b>888,14</b>
	Solid Surface	SS-FR0405	795,00	<b>961,95</b>
	Evora Quartz   Evora Granite	CO/GR-FR0405	795,00	<b>961,95</b>
	Glass	GL/R-FR0405	795,00	<b>961,95</b>
	Evora Ceramics   Dekton	CE/LA-FR0405	795,00	<b>961,95</b>
<b>semi-onderbouw</b>				
	TopCore   Fenix 10	TC/FE-SON-0405	734,00	<b>888,14</b>
	Solid Wood	MH-SON-0405	734,00	<b>888,14</b>

<b>losse spoelbak</b>				
	Losse spoelbak	SFR-0405L	532,00	<b>643,72</b>
<b>service-onderdelen</b>				
	Ruimtebesparende sifon	240060	17,00	<b>20,57</b>

Voor overige losse service-onderdelen, zie [www.frankewebshop.nl/nl/spoelbakken.html](http://www.frankewebshop.nl/nl/spoelbakken.html)



## Franke Maris MRX 210.40



### omschrijving

Voormaaf: *vlakbouw* 60 mm (bij rvs 80 mm)  
*semi-onderbouw* 80 mm  
 Minimale kastbreedte: 450 mm\*  
 Compleet met korfplug en wandoverloop.

\*Bij vlakbouw i.v.m. de noodzakelijke klemmen korpus inzagen.  
 Zie voor toelichting p.15.3

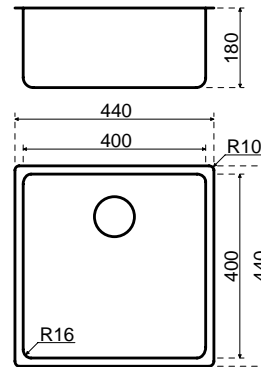

inbouwmethode	materiaal	bestelnr.	€ excl. btw	€ incl. btw
<b>vlakbouw</b>				
	TopLaminate   DecorTop   Fenix 0.9	SFR-0402	720,00	<b>871,20</b>
	TopCore   Fenix 10	TC/FE-VIB-0402	765,00	<b>925,65</b>
	Solid Surface	SS-FR0402	826,00	<b>999,46</b>
	Evora Quartz   Evora Granite	CO/GR-FR0402	826,00	<b>999,46</b>
	Glass	GL/R-FR0402	826,00	<b>999,46</b>
	Evora Ceramics   Dekton	CE/LA-FR0402	826,00	<b>999,46</b>
<b>semi-onderbouw</b>				
	TopCore   Fenix 10	TC/FE-SON-0402	765,00	<b>925,65</b>
	Solid Wood	MH-SON-0402	765,00	<b>925,65</b>

<b>losse spoelbak</b>				
	Losse spoelbak	SFR-0402L	563,00	<b>681,23</b>
<b>service-onderdelen</b>				
	Ruimtebesparende sifon	240060	17,00	<b>20,57</b>

Voor overige losse service-onderdelen, zie [www.franke webshop.nl/nl/spoelbakken.html](http://www.franke webshop.nl/nl/spoelbakken.html)

## Franke Maris MRX 210.50

### omschrijving



Voormaat: *vlakbouw* 60 mm (bij rvs 80 mm)  
*semi-onderbouw* 80 mm  
 Minimale kastbreedte: 600 mm  
 Compleet met korfplug en wandoverloop.

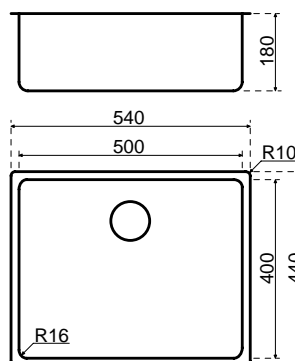

inbouwmethode	materiaal	bestelnr.	€ excl. btw	€ incl. btw
<b>vlakbouw</b>				
	TopLaminate   DecorTop   Fenix 0.9	SFR-0403	819,00	<b>990,99</b>
	TopCore   Fenix 10	TC/FE-VIB-0403	907,00	<b>1.097,47</b>
	Solid Surface	SS-FR0403	962,00	<b>1.164,02</b>
	Evora Quartz   Evora Granite	CO/GR-FR0403	962,00	<b>1.164,02</b>
	Glass	GL/R-FR0403	962,00	<b>1.164,02</b>
	Evora Ceramics   Dekton	CE/LA-FR0403	962,00	<b>1.164,02</b>
<b>semi-onderbouw</b>				
	TopCore   Fenix 10	TC/FE-SON-0403	907,00	<b>1.097,47</b>
	Solid Wood	MH-SON-0403	907,00	<b>1.097,47</b>

### losse spoelbak

Losse spoelbak	SFR-0403L	614,00	<b>742,94</b>
----------------	-----------	--------	---------------

### service-onderdelen

Ruimtebesparende sifon	240060	17,00	<b>20,57</b>
------------------------	--------	-------	--------------

Voor overige losse service-onderdelen, zie [www.frankewebshop.nl/nl/spoelbakken.html](http://www.frankewebshop.nl/nl/spoelbakken.html)

## Franke Sirius Tectonite SID 110.50 Carbon Black

### omschrijving

Voormaat: *semi-onderbouw* 80 mm  
*onderbouw* 90 mm  
 Minimale kastbreedte: 600 mm  
 Tectonite spoelbak, compleet met korfplug en luxe wandoverloop.

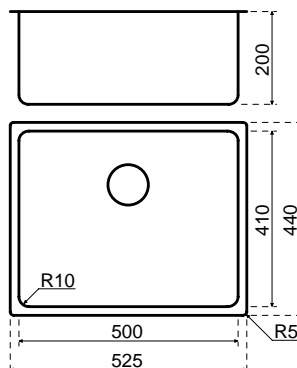

inbouwmethode	materiaal	bestelnr.	€ excl. btw	€ incl. btw
<b>semi-onderbouw</b>				
	Recht multiplex	HPL-OND-0680CB	884,00	<b>1.069,64</b>
	TopCore   Fenix 10	TC/FE-SON-0680CB	687,00	<b>831,27</b>
	Solid Wood	MH-SON-0680CB	687,00	<b>831,27</b>
<b>onderbouw</b>				
	TopCore   Fenix 10	TC/FE-OND-0680CB	687,00	<b>831,27</b>
	Solid Surface	SS-OND-FR0680CB	742,00	<b>897,82</b>
	Solid Wood	MH-OND-0680CB	687,00	<b>831,27</b>
	Evora Quartz   Evora Granite	CO/GR-OND-FR0680CB	965,00	<b>1.167,65</b>
	Glass	GL-OND-FR0680CB	965,00	<b>1.167,65</b>
	Evora Ceramics   Dekton *	CE/LA-OND-FR0680CB	965,00	<b>1.167,65</b>

\* Let op: verhoogd risico op gebruiksschade door chippen bij de bakrand

### losse spoelbak

Losse spoelbak	SFR-0680CBL	394,00	<b>476,74</b>
----------------	-------------	--------	---------------

### service-onderdelen

Ruimtebesparende sifon	240060	17,00	<b>20,57</b>
------------------------	--------	-------	--------------

Voor overige losse service-onderdelen, zie [www.franke webshop.nl/nl/spoelbakken.html](http://www.franke webshop.nl/nl/spoelbakken.html)

## Franke Sirius Tectonite SID 110.50 Polar White



### omschrijving

Voormaat: *semi-onderbouw* 80 mm  
*onderbouw* 90 mm  
 Minimale kastbreedte: 600 mm  
 Tectonite spoelbak, compleet met korfplug en luxe wandoverloop.

Let op: niet op voorraad. Levertijd ca. 2 weken.

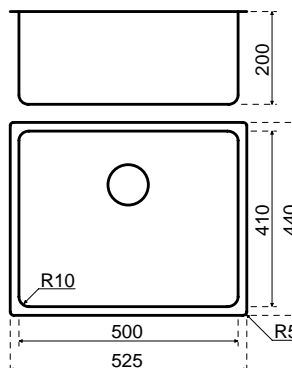

inbouwmethode	materiaal	bestelnr.	€ excl. btw	€ incl. btw
<b>semi-onderbouw</b>				
	Recht multiplex	HPL-OND-0680PW	884,00	<b>1.069,64</b>
	TopCore   Fenix 10	TC/FE-SON-0680PW	687,00	<b>831,27</b>
	Solid Wood	MH-SON-0680PW	687,00	<b>831,27</b>
<b>onderbouw</b>				
	TopCore   Fenix 10	TC/FE-OND-0680PW	687,00	<b>831,27</b>
	Solid Surface	SS-OND-FR0680PW	742,00	<b>897,82</b>
	Solid Wood	MH-OND-0680PW	687,00	<b>831,27</b>
	Evora Quartz   Evora Granite	CO/GR-OND-FR0680PW	965,00	<b>1.167,65</b>
	Glass	GL-OND-FR0680PW	965,00	<b>1.167,65</b>
	Evora Ceramics   Dekton *	CE/LA-OND-FR0680PW	965,00	<b>1.167,65</b>

\* Let op: verhoogd risico op gebruiksschade door chippen bij de bakrand

### losse spoelbak

Losse spoelbak	SFR-0680PWL	394,00	<b>476,74</b>
----------------	-------------	--------	---------------

### service-onderdelen

Ruimtebesparende sifon	240060	17,00	<b>20,57</b>
------------------------	--------	-------	--------------

Voor overige losse service-onderdelen, zie [www.frankewebshop.nl/nl/spoelbakken.html](http://www.frankewebshop.nl/nl/spoelbakken.html)

## Lanesto afvoerset - stop/ketting met overloop (DEK-3A)



met:

- > plug 1,5"
- > stop/ketting
- > wandoverloop

omschrijving	bestelnr.	€ excl. btw	€ incl. btw
Rvs	240020	14,00	<b>16,94</b>

## Lanesto afvoerset - korfplug met luxe overloop (DEK-4ALO)

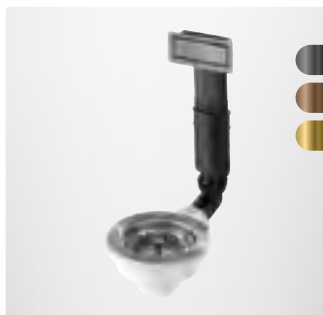

met:

- > korfplug 3,5"
- > luxe wandoverloop

Rvs	240031	35,00	<b>42,35</b>
Gun metal*	240039GM	72,00	<b>87,12</b>
Copper*	240039CP	72,00	<b>87,12</b>
Gold*	240039GO	72,00	<b>87,12</b>

\*Niet geschikt voor de Urban-serie.  
Zie hiervoor de pagina's van de Urban-spoelbakken.

## Lanesto afvoerset - met Premieris plug

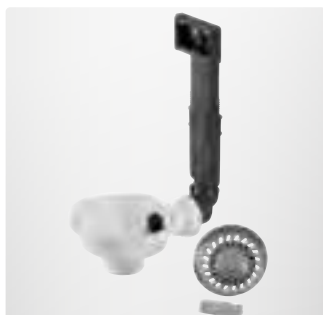

met:

- > Premieris plug
- > luxe wandoverloop

Rvs	240052	35,00	<b>42,35</b>
-----	--------	-------	--------------

<b>Lanesto afvoerset - korfplug met overloop (DEK-4A)</b>	omschrijving	bestelnr.	€ excl. btw	€ incl. btw
	Rvs	240023	28,00	<b>33,88</b>

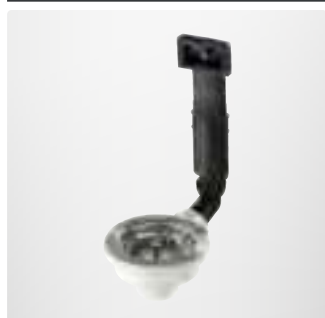

met:

- > korfplug 3,5"
- > wandoverloop

<b>Lanesto afvoerset - korfplug met overloop zwart (DEK-4A)</b>	omschrijving	bestelnr.	€ excl. btw	€ incl. btw
	Rvs	240029	47,00	<b>56,87</b>



met:

- > zwarte kunststof korfplug 3,5"
- > luxe wandoverloop zwart

<b>Lanesto afvoerset - korfplug met waste en overloop (DEK-4E)</b>	omschrijving	bestelnr.	€ excl. btw	€ incl. btw
	Rvs	240024	46,00	<b>55,66</b>

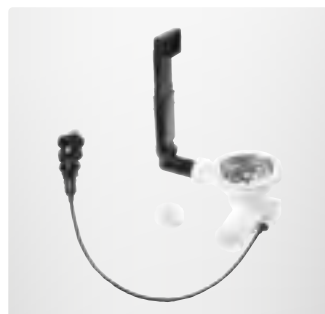

met:

- > korfplug 3,5"
- > wandoverloop
- > draaiwaste (gat 35 mm)

Lanesto stop - zonder overloop (DEK-3)	omschrijving	bestelnr.	€ excl. btw	€ incl. btw
	Rvs	240021	10,00	<b>12,10</b>



met:

- > plug 1,5"
- > stop

Lanesto korfplug - zonder overloop (DEK-4)	omschrijving	bestelnr.	€ excl. btw	€ incl. btw
	Rvs	240022	24,00	<b>29,04</b>



met:

- > korfplug 3,5"

Lanesto sifon - enkel (DEK-50)	omschrijving	bestelnr.	€ excl. btw	€ incl. btw
	Wit	240060	17,00	<b>20,57</b>



Losse ruimtebesparende sifon.  
Zonder pluggen, voor enkele spoelbakken

Incl. aansluiting voor (vaat)wasmachine

Dit is een overzichtspagina. De service-onderdelen per spoelbak vindt u op de pagina van de betreffende spoelbak.

Lanesto sifon - dubbel (DEK-60)	omschrijving	bestelnr.	€ excl. btw	€ incl. btw
	Wit	240070	28,00	<b>33,88</b>



Losse ruimtebesparende sifon.  
Zonder pluggen, voor dubbele spoelbakken

Incl. aansluiting voor (vaat)wasmachine

Lanesto afvoerset met sifon - enkel (DEK 5)	omschrijving	bestelnr.	€ excl. btw	€ incl. btw
	Wit	240037	49,00	<b>59,29</b>



Voor enkele spoelbak  
met:

- > korfplug 3,5"
- > wandoverloop
- > sifon

Incl. aansluiting voor (vaat)wasmachine.

Lanesto afvoerset met sifon - dubbel (DEK-6)	omschrijving	bestelnr.	€ excl. btw	€ incl. btw
	Wit	240040	55,00	<b>66,55</b>



Voor dubbele spoelbak  
met:

- > 2 korfpluggen 3,5"
- > wandoverloop
- > sifon

Incl. aansluiting voor (vaat)wasmachine.

Dit is een overzichtspagina. De service-onderdelen per spoelbak vindt u op de pagina van de betreffende spoelbak.



Lanesto Magnadop	omschrijving	bestelnr.	€ excl. btw	€ incl. btw
	Rvs	240034	15,00	<b>18,15</b>



Losse dop die over de Lanesto zeefplug (240018) geplaatst kan worden.

**Let op: zodra gemonteerd, niet meer verwijderbaar!**

Lanesto Powerplug	omschrijving	bestelnr.	€ excl. btw	€ incl. btw
	Rvs	240032	23,00	<b>27,83</b>



Inclusief zeefplug.  
Past in de Lanesto korfplug.

Lanesto Zeefplug rvs	omschrijving	bestelnr.	€ excl. btw	€ incl. btw
	Rvs	240018	18,00	<b>21,78</b>



Losse rvs zeef  
Zonder magnadop

Dit is een overzichtspagina. De service-onderdelen per spoelbak vindt u op de pagina van de betreffende spoelbak.

Lanesto Premeris zeefplug	omschrijving	bestelnr.	€ excl. btw	€ incl. btw
	Rvs	240041	22,00	<b>26,62</b>



Losse rvs zeef t.b.v. Premeris plug

Alleen geschikt voor de spoelbakken uit de Giro- en Destra serie met Premeris plug en de Lanesto Victoria.

Lanesto Zeefplug zwart				
	Zwart	240019	24,00	<b>29,04</b>

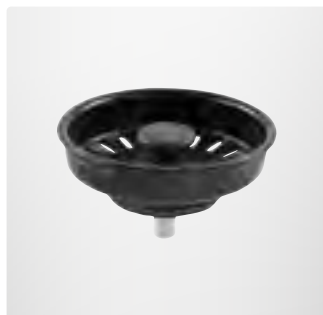

Losse kunststof zeef  
Magnadop is niet mogelijk

Lanesto Zeefplug pvd, Urban-serie				
	Gun Metal	881017	24,00	<b>29,04</b>
	Copper	881018	24,00	<b>29,04</b>
	Gold	881019	24,00	<b>29,04</b>
	Patinated Brass	881026	24,00	<b>29,04</b>
	Sturdy Black	881024	29,00	<b>35,09</b>

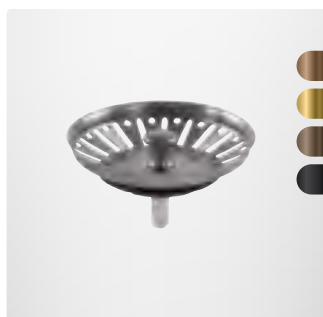

Losse pvd zeef  
Magnadop is niet beschikbaar

Alleen geschikt voor de spoelbakken uit de Urban-serie

## Lanesto Zeefplug pvd, overige series

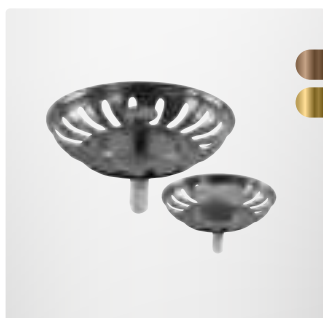

omschrijving	bestelnr.	€ excl. btw	€ incl. btw
Gun Metal	240036GM	38,00	<b>45,98</b>
Copper	240036CP	38,00	<b>45,98</b>
Gold	240036GO	38,00	<b>45,98</b>

Losse pvd zeef  
Inclusief magnadop

**Niet geschikt voor de spoelbakken uit de Urban-serie**

Lanesto Inzetbakje afgerond	omschrijving	bestelnr.	€ excl. btw	€ incl. btw
	Rvs	311550	100,00	<b>121,00</b>



Bijpassend voor Lanesto series:

- > Como
- > Destra
- > Giro  
(m.u.v. Lanesto Giro 55 x 40)

Afmetingen: 190 x 417 x 80 mm (bx dxh)

Lanesto Inzetbakje haaks				
	Rvs	311551RVS	95,00	<b>114,95</b>
	Gun Metal	311551GM	166,00	<b>200,86</b>
	Copper	311551CP	166,00	<b>200,86</b>
	Gold	311551GO	166,00	<b>200,86</b>
	Patinated Brass	311551PB	185,00	<b>223,85</b>
	Sturdy Black	311551SB	226,00	<b>273,46</b>



Bijpassend voor Lanesto series:

- > Como
- > Destra
- > Giro  
(m.u.v. Lanesto Giro 550 x 400)
- > Nordic
- > Urban

Afmetingen: 163 x 426 x 70 mm (bx dxh)

Universele steunenset				
	Per set	DIV-STEUN-GR	94,00	<b>113,74</b>



t.b.v. onderbouwspoelbakken (max. 1200 mm kastmaat)

Inhoud:

- > vier zijsteunen
- > twee universele dragers
- > montage- en stelschroeven

Dit is een overzichtspagina. De service-onderdelen per spoelbak vindt u op de pagina van de betreffende spoelbak.

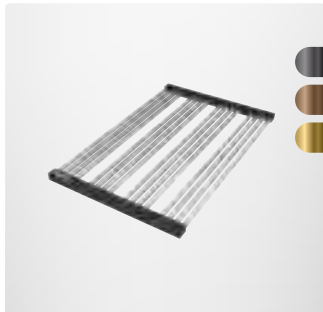
Lanesto Pannerooster oprolbaar		omschrijving	bestelnr.	€ excl. btw	€ incl. btw
		Rvs	300075	58,00	<b>70,18</b>
		Gun Metal	300076	92,00	<b>111,32</b>
		Copper	300077	92,00	<b>111,32</b>
		Gold	300078	92,00	<b>111,32</b>



Bijpassend voor Lanesto series:

- > Como
- > Destra
- > Giro
- > Urban

Afmetingen: 450 x 290 x 13 mm (bxdxh)

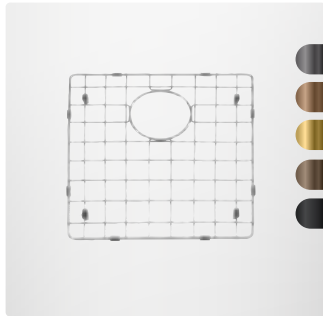
Lanesto Bodemrek					
		40 x 40 - Rvs	311560RVS	68,00	<b>82,28</b>
		40 x 40 - Gun Metal	311560GM	80,00	<b>96,80</b>
		40 x 40 - Copper	311560CP	80,00	<b>96,80</b>
		40 x 40 - Gold	311560GO	80,00	<b>96,80</b>
		40 x 40 - Patinated Brass	311560PB	80,00	<b>96,80</b>
		40 x 40 - Sturdy Black	311560SB	110,00	<b>133,10</b>
		50 x 40 - Rvs	311561RVS	80,00	<b>96,80</b>
		50 x 40 - Gun Metal	311561GM	92,00	<b>111,32</b>
		50 x 40 - Copper	311561CP	92,00	<b>111,32</b>
		50 x 40 - Gold	311561GO	92,00	<b>111,32</b>
		50 x 40 - Patinated Brass	311561PB	92,00	<b>111,32</b>
		50 x 40 - Sturdy Black	311561SB	122,00	<b>147,62</b>



Bijpassend voor Lanesto series:

- > Como
- > Destra
- > Urban

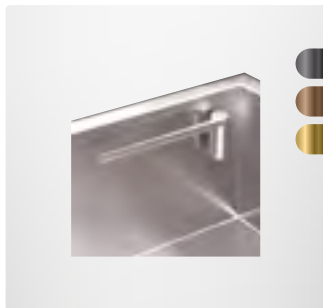
Magisso Vaatdoekhouder rvs					
		Rvs	300060	83,00	<b>100,43</b>
		Gun Metal	300070	98,00	<b>118,58</b>
		Copper	300071	98,00	<b>118,58</b>
		Gold	300072	98,00	<b>118,58</b>



Dit is een overzichtspagina. De service-onderdelen per spoelbak vindt u op de pagina van de betreffende spoelbak.

## Iconen



De losse modules vallen in deze  
conditiegroep. De uitsparingen vallen onder  
de conditie van het betreffende materiaal.

## Modeloverzicht - branders



**Original module:**  
Aluminium brander



**Professional module:**  
Messing brander



**Black Edition module:**  
Zwarte brander



# PITT COOKING

## **Inhoud**

- 16.3 Productinformatie
- 16.5 Productinformatie Front Side
- 16.7 1-Pits modules
- 16.11 2-Pits modules
- 16.16 3-Pits modules
- 16.20 4-Pits modules
- 16.23 5-Pits modules
- 16.26 6-Pits modules
- 16.27 Accessoires



PITT cooking Aluminium branders



## PITT cooking

### Algemeen

PITT cooking is een uniek, KIWA-Gastec gecertificeerd concept dat een exclusieve uitstraling geeft aan iedere keuken. Het bestaat uit losse gaspitten waarvan de branders geïntegreerd worden in het werkblad, zodat ook het kookgedeelte de persoonlijke behoefte van de gebruiker vervult. Er kan gekozen worden voor een losse brander of men kan groots uitpakken met een 6-pits opstelling.

### Productomschrijving

#### Original module:

modellen: 20

uitvoering: aluminium branders, inclusief een professionele wokring (bij modules met een wokbrander)

toepassingen: in te bouwen in TopCore, Fenix 10, Evora Quartz, Evora (compact) Granite, Evora Ceramics, Dekton, Inox en Glass.

#### Professional module:

modellen: 20

Uitvoering: messing branders, inclusief een professionele wokring (bij modules met wokbrander)

toepassingen: in te bouwen in TopCore, Fenix 10, Evora Quartz, Evora (compact) Granite, Evora Ceramics, Dekton, Inox en Glass.

#### Black Edition module:

modellen: 20

uitvoering: zwarte branders, inclusief een professionele wokring (bij modules met een wokbrander)

toepassingen: in te bouwen in TopCore, Fenix 10, Evora Quartz, Evora (compact) Granite, Evora Ceramics, Dekton, Inox en Glass

## Eigenschappen

### Voordelen

- > is 100% afgestemd op de individuele behoefte
- > creëert werkruimte
- > eenvoudig te reinigen
- > meer ruimte voor grotere pannen
- > krachtige branders met sudderstand
- > 5 jaar volledige garantie
- > bij opname in de showroom: vermelding op de PITT cooking website (dealerlocator)

### Aandachtspunten

- > 5 jaar garantie, voor garantiebepalingen en Algemene Voorwaarden zie [www.dekkerzevenhuizen.nl/klantportaal](http://www.dekkerzevenhuizen.nl/klantportaal)
- > om doorhangen te voorkomen wordt er met elke module een ondersteuningsset meegeleverd. De montage hiervan is verplicht!
- > de verplichte ondersteuningsset wordt automatisch meegeleverd. De prijs ervan zit bij de prijs van de losse module inbegrepen
- > voor de PITT cooking modules geldt een minimale bladbreedte van 600 mm. De C-maat is dan minimaal 50 mm. Bij greeploze keukens is de minimale C-maat 75 mm, met een minimale bladdiepte van 650 mm
- > met de C-maat wordt de afstand van de rand van het blad tot de rand van de aluminium onderbak bedoeld
- > wanneer de PITT cooking-module gecombineerd wordt met een downdraft, moet er minimaal 100 mm ruimte zitten tussen beide uitsparingen
- > bij PITT cooking geldt dat de afstand van de uitsparing van de laatste (wok-)brander tot aan een hoge kast of muur minimaal 250 mm moet zijn
- > houdt u er rekening mee dat de PITT cooking-module 118 mm dik is (inclusief Pitt ondersteuningsset), gemeten van de bovenkant van het blad. Bij plaatsing boven een lade kan dit voor problemen zorgen
- > PITT cooking is niet over de kasten in te bouwen, u dient altijd binnen de corpus te blijven
- > PITT cooking is in te bouwen in bladen met een materiaaldikte tussen 4 mm en 38 mm
- > minimale afstand tussen de hartmaten van modules is 280 mm
- > let op: pandrager valt 25 mm buiten de unit
- > de uitsparingen vallen onder de conditiegroep van het materiaal. De losse modules zitten in conditiegroep DE0270

### Bestelling

- > altijd opgeven indien het om een propaan- of butaangasaansluiting gaat
- > los kookelement en uitsparing apart bestellen
- > altijd hartmaat van gehele PITT cooking-unit opgeven
- > altijd kastmaten vermelden
- > altijd keukentekening meesturen!
- > Pitt cooking-modules worden separaat bevestigd

Stuur altijd een tekening en een toelichting vanuit uw bestelprogramma. Stuur u beide, dan houden wij de tekening aan. Controleer ook altijd uw orderbevestiging, want die is bindend.

## Wijziging en annulering

- > Zie orderbevestiging.

Wijzigen en annuleren bij bladen met kleuren en spoelbakken buiten de standaard collectie zijn niet mogelijk (worden speciaal voor u besteld)

## Levering

- > levertijd 4 weken (Top Side) en 6 weken (Front Side). Annuleren niet mogelijk (wordt speciaal voor u besteld)
- > kookelement los meegeleverd
- > ondersteuningsset los meegeleverd (montage verplicht!)

Bestelling goed controleren! Na ondertekening van de vrachtbrief kunnen beschadigingen niet meer gereclameerd worden.

## Onderhoud

- > reinig branderdelen nooit in de vaatwasser, het vaatwasmiddel kan deze aantasten. Voorkom reiniging met teveel vocht, dit kan de brander en ventilatieopeningen binnen dringen
- > gebruik een doekje om de ontstekingsbougies te reinigen. Doe dit wel voorzichtig
- > voorkom dat de afstand van de bougie tot de brander wijzigt. Het gevolg kan zijn dat de brander slecht of niet ontsteekt. Bij zware vervuiling kan de punt met een fijn borsteltje worden gereinigd

- > plaats de pandragers direct op de branders, zonder deze over uw werkblad te schuiven.
- > let bij het in elkaar zetten van de branderdelen op de geleidingsnokken
- > reinig de kookplaat direct na gebruik, dan voorkomt u dat overgekookt voedsel lange tijd kan inwerken en later lastig te verwijderen zal zijn
- > begin met het reinigen van de knoppen, branders en pandragers. Reinig daarna het werkblad, zo voorkomt u dat deze na reiniging weer opnieuw vuil wordt
- > laat vieze branderdoppen en pannendragers ongeveer een uur weken in een sopje van vloeibare zeep en soda, en wrijf ze daarna na met een doek of zachte spons. De zilverkleurige krasjes die soms op de pannendragers verschijnen, zijn afkomstig van de onderkant van uw pannen. Zeker de meer hoogwaardige pannen hebben een zachtere onderkant, waarvan het materiaal soms kan afgeven. Met het ruwe deel van een (schuur)sponsje kunt u dit verwijderen
- > voor onderhoud en reiniging van uw werkblad verwijzen wij u naar het onderhoudsadvies in het desbetreffende hoofdstuk van dit verkoopboek

Let op: het PITT cooking-systeem mag niet met een stoom- of hogedrukreiniger worden schoongemaakt. Op deze manier kan de elektrische veiligheid niet worden gewaarborgd.

Kijk voor meer informatie over PITT cooking op [www.pittcooking.nl](http://www.pittcooking.nl) of [www.dekkerzevenhuizen.nl](http://www.dekkerzevenhuizen.nl)

## Front Side

### Algemeen

De bestaande modules, maar dan met de bedieningsknoppen aan de voorzijde in plaats van bovenop het werkblad. Front Side is toe te passen in zowel de voorzijde van het werkblad (bij een randhoogte van 100 mm) als ook in de blende. Onderstaande tekeningen tonen de benodigde maatvoeringen.

### Aanvullende aandachtspunten voor Front Side

- > voor alle modules met Front-bediening geldt een minimale bladbreedte van 650 mm. De C-maat is altijd 75 mm
- > de randhoogte van het werkblad is 100 mm
- > de hartmaat van de knoppen zit op 50 mm van de bovenrand van het blad (niet van toepassing wanneer de knoppen in de blende komen)
- > houd u er rekening mee dat de PITT cooking front module 170 mm dik is (inclusief PITT ondersteuningsset), gemeten van de bovenkant van het blad. Bij plaatsing boven een lade kan dit voor problemen zorgen
- > PITT cooking Front Side is in te bouwen in bladen met een materiaaldikte tussen 4 mm en 25 mm
- > levertijd voor de modules met Front Side is 6 weken
- > wijzigen of annuleren is niet mogelijk (wordt speciaal voor u besteld)

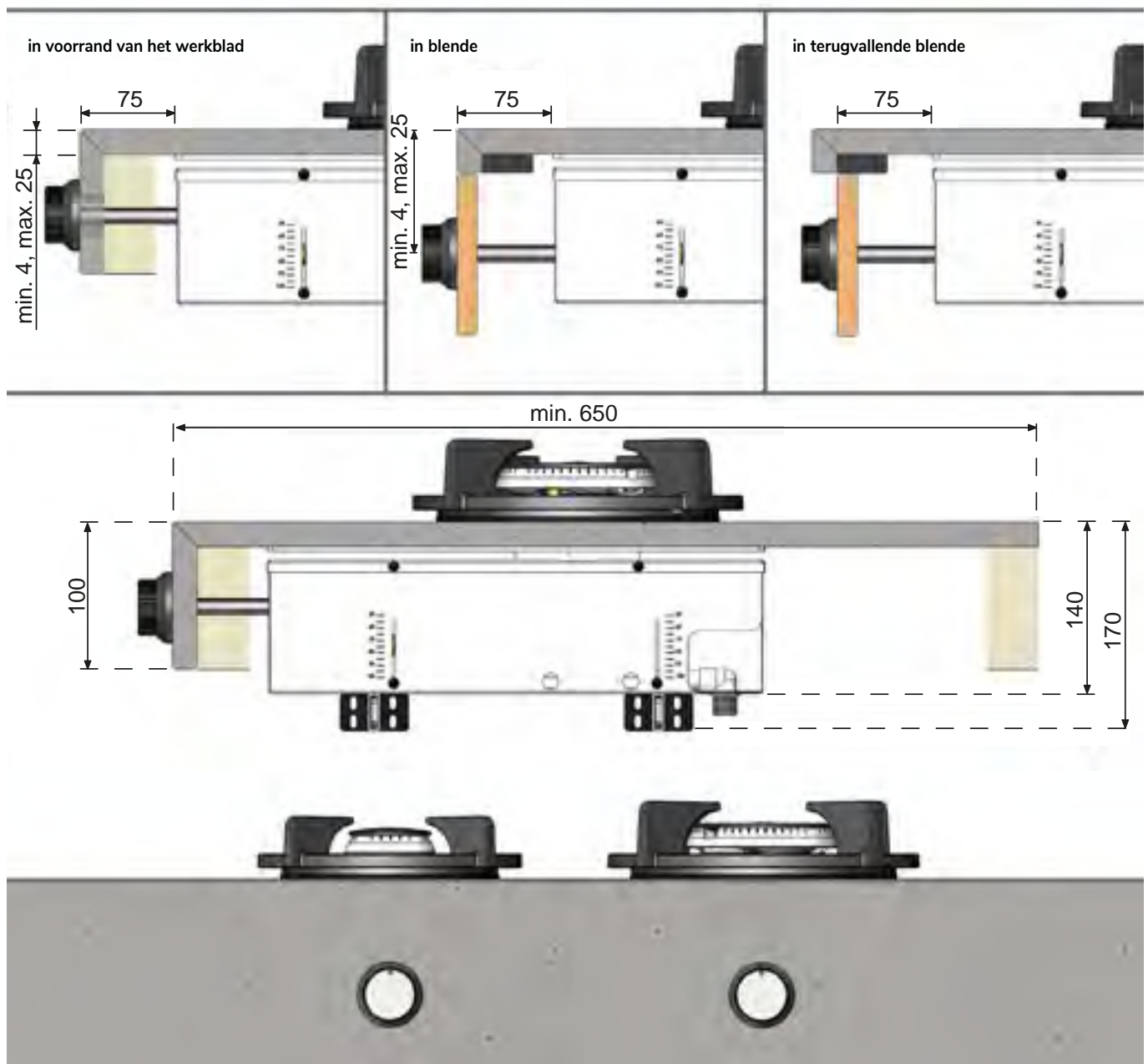



PITT cooking zwarte branders

## Akan

### omschrijving



Model: Akan  
 Cooking module: 1-pits  
 1 x 2 kW

Afm.: 503 x 213 x 88 mm  
 Min. kastbreedte: 300 mm  
 Min. C-maat: 50 mm

#### Let op:

- > uitsparingsprijs excl. module
- > prijs losse module is inclusief voorgeschreven PITT cooking ondersteuningsset

Top Side

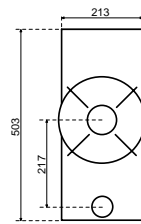

Front Side

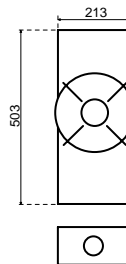

Losse module

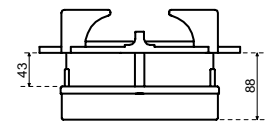

uitsparing in	bestelnr.	€ excl. btw	€ incl. btw
TopCore	TC-PITT-AKAN	137,00	<b>165,77</b>
Fenix 10	FE-PITT-AKAN	137,00	<b>165,77</b>
Evora Quartz	CO-PITT-AKAN	169,00	<b>204,49</b>
Evora Compact Granite	GR-PITT-AKAN	169,00	<b>204,49</b>
Evora Ceramics	CER-PITT-AKAN	187,00	<b>226,27</b>
Dekton	LA-PITT-AKAN	187,00	<b>226,27</b>
Inox	RVS-PITT-AKAN	187,00	<b>226,27</b>
Glass	GLA-PITT-AKAN	187,00	<b>226,27</b>

Losse module			
<u>Original</u>			
Original Top Side*	270112	1.047,79	<b>1.267,83</b>
Original Front Side*	271112	1.461,01	<b>1.767,83</b>
<u>Professional</u>			
Professional Top Side*	270212	1.093,24	<b>1.322,83</b>
Professional Front Side*	271212	1.506,47	<b>1.822,83</b>
<u>Black Edition</u>			
Black Edition Top Side*	270412	1.118,04	<b>1.352,83</b>
Black Edition Front Side*	271412	1.531,26	<b>1.852,83</b>

\* Let op levertijd 4 weken (Top Side) of 6 weken (Front Side)

**Altar** omschrijving



Model: Altar  
 Cooking module: 1-pits  
 1 x 3 kW

Afm.: 503 x 213 x 88 mm  
 Min. kastbreedte: 300 mm  
 Min. C-maat: 50 mm

**Let op:**

- > uitsparingsprijs excl. module
- > prijs losse module is inclusief voorgeschreven PITT cooking ondersteuningsset

Top Side

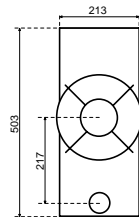

Front Side

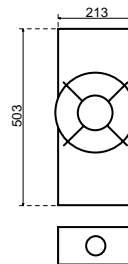

Losse module

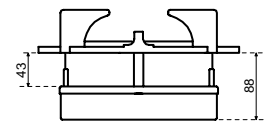

uitsparing in	bestelnr.	€ excl. btw	€ incl. btw
TopCore	TC-PITT-ALTAR	137,00	<b>165,77</b>
Fenix 10	FE-PITT-ALTAR	137,00	<b>165,77</b>
Evora Quartz	CO-PITT-ALTAR	169,00	<b>204,49</b>
Evora Compact Granite	GR-PITT-ALTAR	169,00	<b>204,49</b>
Evora Ceramics	CER-PITT-ALTAR	187,00	<b>226,27</b>
Dekton	LA-PITT-ALTAR	187,00	<b>226,27</b>
Inox	RVS-PITT-ALTAR	187,00	<b>226,27</b>
Glass	GLA-PITT-ALTAR	187,00	<b>226,27</b>

**Losse module**

Original

Original Top Side*	270114	1.130,43	<b>1.367,83</b>
Original Front Side*	271114	1.543,66	<b>1.867,83</b>

Professional

Professional Top Side*	270214	1.175,89	<b>1.422,83</b>
Professional Front Side*	271214	1.589,11	<b>1.922,83</b>

Black Edition

Black Edition Top Side*	270414	1.200,68	<b>1.452,83</b>
Black Edition Front Side*	271414	1.613,91	<b>1.952,83</b>

\* Let op levertijd 4 weken (Top Side) of 6 weken (Front Side)

## Air

### omschrijving



Model: Air  
 Cooking module: 1-pits  
 1 x 0,2 - 5 kW

Afm.: 503 x 213 x 88 mm  
 Min. kastbreedte: 300 mm  
 Min. C-maat: 50 mm

#### Let op:

- > uitsparingsprijs excl. module
- > prijs losse module is inclusief voorgeschreven PITT cooking ondersteuningsset

Top Side

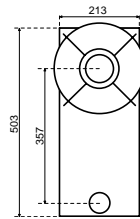

Front Side

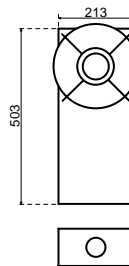

Losse module

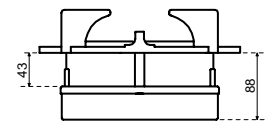

uitsparing in	bestelnr.	€ excl. btw	€ incl. btw
TopCore	TC-PITT-AIR	137,00	<b>165,77</b>
Fenix 10	FE-PITT-AIR	137,00	<b>165,77</b>
Evora Quartz	CO-PITT-AIR	169,00	<b>204,49</b>
Evora Compact Granite	GR-PITT-AIR	169,00	<b>204,49</b>
Evora Ceramics	CER-PITT-AIR	187,00	<b>226,27</b>
Dekton	LA-PITT-AIR	187,00	<b>226,27</b>
Inox	RVS-PITT-AIR	187,00	<b>226,27</b>
Glass	GLA-PITT-AIR	187,00	<b>226,27</b>

### Losse module

#### Original

Original Top Side*	270115	1.320,52	<b>1.597,83</b>
Original Front Side*	271115	1.733,74	<b>2.097,83</b>

#### Professional

Professional Top Side*	270215	1.365,97	<b>1.652,83</b>
Professional Front Side*	271215	1.779,20	<b>2.152,83</b>

#### Black Edition

Black Edition Top Side*	270415	1.390,77	<b>1.682,83</b>
Black Edition Front Side*	271415	1.803,99	<b>2.182,83</b>

\* Let op levertijd 4 weken (Top Side) of 6 weken (Front Side)

## Azuma

### omschrijving



Model: Azuma  
 Cooking module: 1-pits  
 1 x 0,2 - 5 kW

Afm.: 503 x 213 x 88 mm  
 Min. kastbreedte: 300 mm  
 Min. C-maat: 50 mm

#### Let op:

- > uitsparingsprijs excl. module
- > prijs losse module is inclusief voorgeschreven PITT cooking ondersteuningsset

Top Side

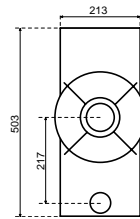

Front Side

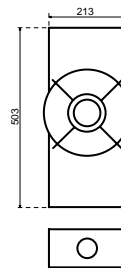

Losse module

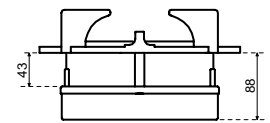

uitsparing in	bestelnr.	€ excl. btw	€ incl. btw
TopCore	TC-PITT-AZUMA	137,00	<b>165,77</b>
Fenix 10	FE-PITT-AZUMA	137,00	<b>165,77</b>
Evora Quartz	CO-PITT-AZUMA	169,00	<b>204,49</b>
Evora Compact Granite	GR-PITT-AZUMA	169,00	<b>204,49</b>
Evora Ceramics	CER-PITT-AZUMA	187,00	<b>226,27</b>
Dekton	LA-PITT-AZUMA	187,00	<b>226,27</b>
Inox	RVS-PITT-AZUMA	187,00	<b>226,27</b>
Glass	GLA-PITT-AZUMA	187,00	<b>226,27</b>

Losse module			
<u>Original</u>			
Original Top Side*	270116	1.320,52	<b>1.597,83</b>
Original Front Side*	271116	1.733,74	<b>2.097,83</b>
<u>Professional</u>			
Professional Top Side*	270216	1.365,97	<b>1.652,83</b>
Professional Front Side*	271216	1.779,20	<b>2.152,83</b>
<u>Black Edition</u>			
Black Edition Top Side*	270416	1.390,77	<b>1.682,83</b>
Black Edition Front Side*	271416	1.803,99	<b>2.182,83</b>

\* Let op levertijd 4 weken (Top Side) of 6 weken (Front Side)



## Baluran

### omschrijving



Model: Baluran  
 Cooking module: 2-pits: wok links  
 1 x 3, 1 x 0,2 - 5 kW

Afm.: 533 x 503 x 88 mm  
 Min. kastbreedte: 600 mm  
 Min. C-maat: 50 mm

#### Let op:

- > uitsparingsprijs excl. module
- > prijs losse module is inclusief voorgeschreven PITT cooking ondersteuningsset

Top Side

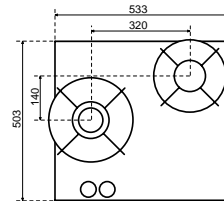

Front Side

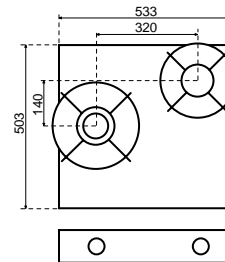

Losse module

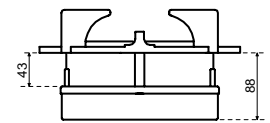

uitsparing in	bestelnr.	€ excl. btw	€ incl. btw
TopCore	TC-PITT-BALURAN	191,00	<b>231,11</b>
Fenix 10	FE-PITT-BALURAN	191,00	<b>231,11</b>
Evora Quartz	CO-PITT-BALURAN	236,00	<b>285,56</b>
Evora Compact Granite	GR-PITT-BALURAN	236,00	<b>285,56</b>
Evora Ceramics	CER-PITT-BALURAN	256,00	<b>309,76</b>
Dekton	LA-PITT-BALURAN	256,00	<b>309,76</b>
Inox	RVS-PITT-BALURAN	256,00	<b>309,76</b>
Glass	GLA-PITT-BALURAN	256,00	<b>309,76</b>

Losse module			
<u>Original</u>			
Original Top Side*	270125	2.050,69	<b>2.481,33</b>
Original Front Side*	271125	2.463,91	<b>2.981,33</b>
<u>Professional</u>			
Professional Top Side*	270225	2.141,60	<b>2.591,33</b>
Professional Front Side*	271225	2.554,82	<b>3.091,33</b>
<u>Black Edition</u>			
Black Edition Top Side*	270425	2.191,18	<b>2.651,33</b>
Black Edition Front Side*	271425	2.604,41	<b>3.151,33</b>

\* Let op levertijd 4 weken (Top Side) of 6 weken (Front Side)

## Bennett

### omschrijving



Model: Bennett  
 Cooking module: 2-pits: wok rechts  
 1 x 2, 1 x 0,2 - 5 kW

Afm.: 533 x 503 x 88 mm  
 Min. kastbreedte: 600 mm  
 Min. C-maat: 50 mm

#### Let op:

- > uitsparingsprijs excl. module
- > prijs losse module is inclusief voorgeschreven PITT cooking ondersteuningsset

Top Side

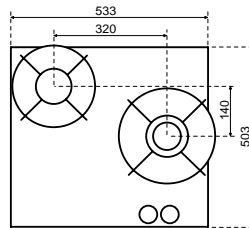

Front Side

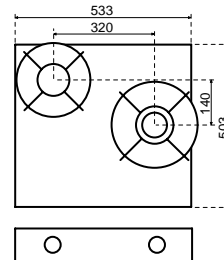

Losse module

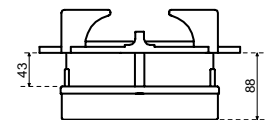

uitsparing in	bestelnr.	€ excl. btw	€ incl. btw
TopCore	TC-PITT-BENNETT	191,00	<b>231,11</b>
Fenix 10	FE-PITT-BENNETT	191,00	<b>231,11</b>
Evora Quartz	CO-PITT-BENNETT	236,00	<b>285,56</b>
Evora Compact Granite	GR-PITT-BENNETT	236,00	<b>285,56</b>
Evora Ceramics	CER-PITT-BENNETT	256,00	<b>309,76</b>
Dekton	LA-PITT-BENNETT	256,00	<b>309,76</b>
Inox	RVS-PITT-BENNETT	256,00	<b>309,76</b>
Glass	GLA-PITT-BENNETT	256,00	<b>309,76</b>

Losse module			
<u>Original</u>			
Original Top Side*	270126	2.050,69	<b>2.481,33</b>
Original Front Side*	271126	2.463,91	<b>2.981,33</b>
<u>Professional</u>			
Professional Top Side*	270226	2.141,60	<b>2.591,33</b>
Professional Front Side*	271226	2.554,82	<b>3.091,33</b>
<u>Black Edition</u>			
Black Edition Top Side*	270426	2.191,18	<b>2.651,33</b>
Black Edition Front Side*	271426	2.604,41	<b>3.151,33</b>

\* Let op levertijd 4 weken (Top Side) of 6 weken (Front Side)

**Baula** omschrijving

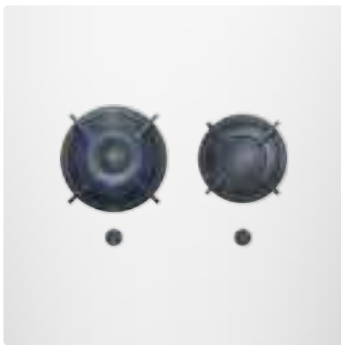

Model: Baula  
 Cooking module: 2-pits: wok links  
 1 x 3, 1 x 0,2 - 5 kW

Afm.: 533 x 403 x 88 mm  
 Min. kastbreedte: 600 mm  
 Min. C-maat: 50 mm

**Let op:**

- > uitsparingsprijs excl. module
- > prijs losse module is inclusief voorgeschreven PITT cooking ondersteuningsset

Top Side

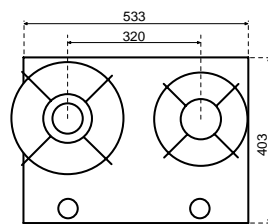

Front Side

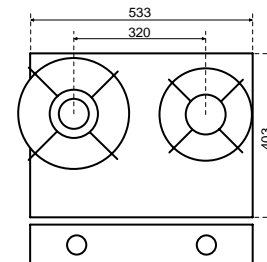

Losse module

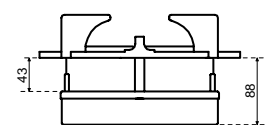

uitsparing in	bestelnr.	€ excl. btw	€ incl. btw
TopCore	TC-PITT-BAULA	191,00	<b>231,11</b>
Fenix 10	FE-PITT-BAULA	191,00	<b>231,11</b>
Evora Quartz	CO-PITT-BAULA	236,00	<b>285,56</b>
Evora Compact Granite	GR-PITT-BAULA	236,00	<b>285,56</b>
Evora Ceramics	CER-PITT-BAULA	256,00	<b>309,76</b>
Dekton	LA-PITT-BAULA	256,00	<b>309,76</b>
Inox	RVS-PITT-BAULA	256,00	<b>309,76</b>
Glass	GLA-PITT-BAUGLA	256,00	<b>309,76</b>

Losse module			
<u>Original</u>			
Original Top Side*	270127	2.050,69	<b>2.481,33</b>
Original Front Side*	271127	2.463,91	<b>2.981,33</b>
<u>Professional</u>			
Professional Top Side*	270227	2.141,60	<b>2.591,33</b>
Professional Front Side*	271227	2.554,82	<b>3.091,33</b>
<u>Black Edition</u>			
Black Edition Top Side*	270427	2.191,18	<b>2.651,33</b>
Black Edition Front Side*	271427	2.604,41	<b>3.151,33</b>

\* Let op levertijd 4 weken (Top Side) of 6 weken (Front Side)

## Bely

### omschrijving



Model: Bely  
 Cooking module: 2-pits: wok rechts  
 1 x 2, 1 x 0,2 - 5 kW

Afm.: 533 x 403 x 88 mm  
 Min. kastbreedte: 600 mm  
 Min. C-maat: 50 mm

#### Let op:

- > uitsparingsprijs excl. module
- > prijs losse module is inclusief voorgeschreven PITT cooking ondersteuningsset

Top Side

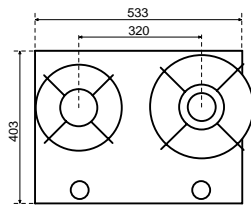

Front Side

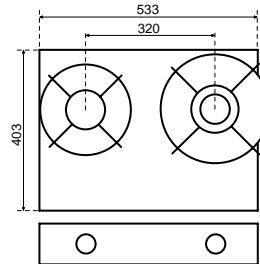

Losse module

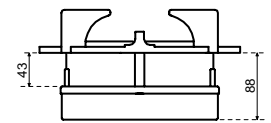

uitsparing in	bestelnr.	€ excl. btw	€ incl. btw
TopCore	TC-PITT-BELY	191,00	<b>231,11</b>
Fenix 10	FE-PITT-BELY	191,00	<b>231,11</b>
Evora Quartz	CO-PITT-BELY	236,00	<b>285,56</b>
Evora Compact Granite	GR-PITT-BELY	236,00	<b>285,56</b>
Evora Ceramics	CER-PITT-BELY	256,00	<b>309,76</b>
Dekton	LA-PITT-BELY	256,00	<b>309,76</b>
Inox	RVS-PITT-BELY	256,00	<b>309,76</b>
Glass	GLA-PITT-BELY	256,00	<b>309,76</b>

Losse module			
<u>Original</u>			
Original Top Side*	270128	2.050,69	<b>2.481,33</b>
Original Front Side*	271128	2.463,91	<b>2.981,33</b>
<u>Professional</u>			
Professional Top Side*	270228	2.141,60	<b>2.591,33</b>
Professional Front Side*	271228	2.554,82	<b>3.091,33</b>
<u>Black Edition</u>			
Black Edition Top Side*	270428	2.191,18	<b>2.651,33</b>
Black Edition Front Side*	271428	2.604,41	<b>3.151,33</b>

\* Let op levertijd 4 weken (Top Side) of 6 weken (Front Side)

## Bromo

### omschrijving



Model: Bromo  
 Cooking module: 2-pits: twee wokbranders  
 2 x 0,2 - 5 kW

Afm.: 653 x 503 x 88 mm  
 Min. kastbreedte: 700 mm  
 Min. C-maat: 50 mm

#### Let op:

- > uitsparingsprijs excl. module
- > prijs losse module is inclusief voorgeschreven PITT cooking ondersteuningsset

Top Side

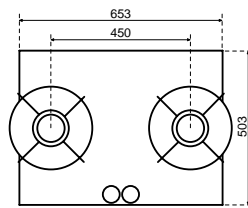

Front Side

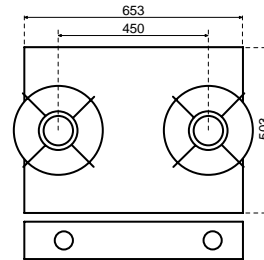

Losse module

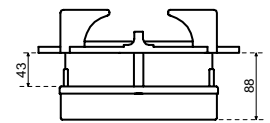

uitsparing in	bestelnr.	€ excl. btw	€ incl. btw
TopCore	TC-PITT-BROMO	191,00	<b>231,11</b>
Fenix 10	FE-PITT-BROMO	191,00	<b>231,11</b>
Evora Quartz	CO-PITT-BROMO	236,00	<b>285,56</b>
Evora Compact Granite	GR-PITT-BROMO	236,00	<b>285,56</b>
Evora Ceramics	CER-PITT-BROMO	256,00	<b>309,76</b>
Dekton	LA-PITT-BROMO	256,00	<b>309,76</b>
Inox	RVS-PITT-BROMO	256,00	<b>309,76</b>
Glass	GLA-PITT-BROMO	256,00	<b>309,76</b>

Losse module			
<u>Original</u>			
Original Top Side*	270129	2.050,69	<b>2.481,33</b>
Original Front Side*	271129	2.463,91	<b>2.981,33</b>
<u>Professional</u>			
Professional Top Side*	270229	2.141,60	<b>2.591,33</b>
Professional Front Side*	271229	2.554,82	<b>3.091,33</b>
<u>Black Edition</u>			
Black Edition Top Side*	270429	2.191,18	<b>2.651,33</b>
Black Edition Front Side*	271429	2.604,41	<b>3.151,33</b>

\* Let op levertijd 4 weken (Top Side) of 6 weken (Front Side)

## Capital omschrijving



Model: Capital  
 Cooking module: 3-pits: wok rechts  
 1 x 0,2 - 5, 1x 3, 1x 2 kW

Afm.: 533 x 503 x 88 mm  
 Min. kastbreedte: 600 mm  
 Min. C-maat: 50 mm

**Let op:**

- > uitsparingsprijs excl. module
- > prijs losse module is inclusief voorgeschreven PITT cooking ondersteuningsset

Top Side

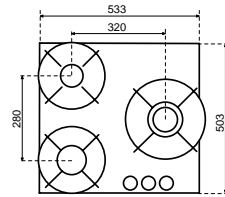

Front Side

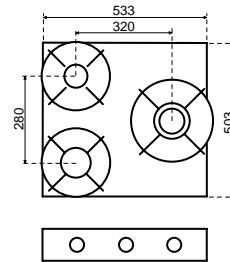

Losse module

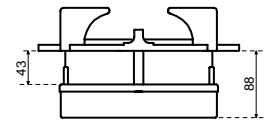

uitsparing in	bestelnr.	€ excl. btw	€ incl. btw
TopCore	TC-PITT-CAPITAL	243,00	<b>294,03</b>
Fenix 10	FE-PITT-CAPITAL	243,00	<b>294,03</b>
Evora Quartz	CO-PITT-CAPITAL	298,00	<b>360,58</b>
Evora Compact Granite	GR-PITT-CAPITAL	298,00	<b>360,58</b>
Evora Ceramics	CER-PITT-CAPITAL	323,00	<b>390,83</b>
Dekton	LA-PITT-CAPITAL	323,00	<b>390,83</b>
Inox	RVS-PITT-CAPITAL	323,00	<b>390,83</b>
Glass	GLA-PITT-CAPITAL	323,00	<b>390,83</b>

Losse module			
<u>Original</u>			
Original Top Side*	270117	2.662,53	<b>3.221,67</b>
Original Front Side*	271117	3.282,37	<b>3.971,67</b>
<u>Professional</u>			
Professional Top Side*	270217	2.798,90	<b>3.386,67</b>
Professional Front Side*	271217	3.418,73	<b>4.136,67</b>
<u>Black Edition</u>			
Black Edition Top Side*	270417	2.873,28	<b>3.476,67</b>
Black Edition Front Side*	271417	3.493,11	<b>4.226,67</b>

\* Let op levertijd 4 weken (Top Side) of 6 weken (Front Side)

## Cima omschrijving



Model: Cima  
 Cooking module: 3-pits: wok links  
 1 x 0,2 - 5, 1 x 3, 1 x 2 kW

Afm.: 533 x 503 x 88 mm  
 Min. kastbreedte: 600 mm  
 Min. C-maat: 50 mm

**Let op:**

- > uitsparingsprijs excl. module
- > prijs losse module is inclusief voorgeschreven PITT cooking ondersteuningsset

Top Side

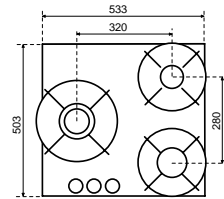

Front Side

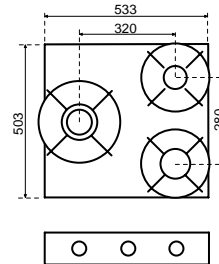

Losse module

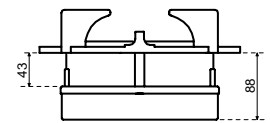

uitsparing in	bestelnr.	€ excl. btw	€ incl. btw
TopCore	TC-PITT-CIMA	243,00	<b>294,03</b>
Fenix 10	FE-PITT-CIMA	243,00	<b>294,03</b>
Evora Quartz	CO-PITT-CIMA	298,00	<b>360,58</b>
Evora Compact Granite	GR-PITT-CIMA	298,00	<b>360,58</b>
Evora Ceramics	CER-PITT-CIMA	323,00	<b>390,83</b>
Dekton	LA-PITT-CIMA	323,00	<b>390,83</b>
Inox	RVS-PITT-CIMA	323,00	<b>390,83</b>
Glass	GLA-PITT-CIMA	323,00	<b>390,83</b>

### Losse module

Original

Original Top Side*	270118	2.662,53	<b>3.221,67</b>
Original Front Side*	271118	3.282,37	<b>3.971,67</b>

Professional

Professional Top Side*	270218	2.798,90	<b>3.386,67</b>
Professional Front Side*	271218	3.418,73	<b>4.136,67</b>

Black Edition

Black Edition Top Side*	270418	2.873,28	<b>3.476,67</b>
Black Edition Front Side*	271418	3.493,11	<b>4.226,67</b>

\* Let op levertijd 4 weken (Top Side) of 6 weken (Front Side)

**Cusin** omschrijving



Model: Cusin  
 Cooking module: 3-pits  
 2 x 0,2 - 5, 1x 3 kW

Afm.: 853 x 403 x 88 mm  
 Min. kastbreedte: 900 mm  
 Min. C-maat: 50 mm

**Let op:**

- > uitsparingsprijs excl. module
- > prijs losse module is inclusief voorgeschreven PITT cooking ondersteuningsset

Top Side

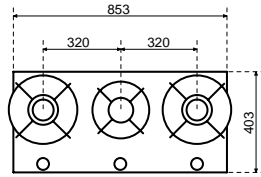

Front Side

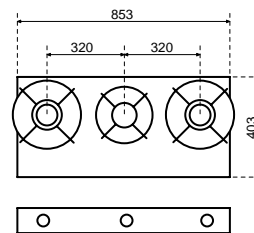

Losse module

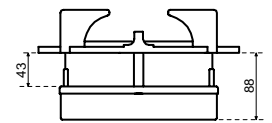

uitsparing in	bestelnr.	€ excl. btw	€ incl. btw
TopCore	TC-PITT-CUSIN	243,00	<b>294,03</b>
Fenix 10	FE-PITT-CUSIN	243,00	<b>294,03</b>
Evora Quartz	CO-PITT-CUSIN	298,00	<b>360,58</b>
Evora Compact Granite	GR-PITT-CUSIN	298,00	<b>360,58</b>
Evora Ceramics	CER-PITT-CUSIN	323,00	<b>390,83</b>
Dekton	LA-PITT-CUSIN	323,00	<b>390,83</b>
Inox	RVS-PITT-CUSIN	323,00	<b>390,83</b>
Glass	GLA-PITT-CUSIN	323,00	<b>390,83</b>

  

Losse module			
<u>Original</u>			
Original Top Side*	270104	2.662,53	<b>3.221,67</b>
Original Front Side*	271104	3.282,37	<b>3.971,67</b>
<u>Professional</u>			
Professional Top Side*	270204	2.798,90	<b>3.386,67</b>
Professional Front Side*	271204	3.418,73	<b>4.136,67</b>
<u>Black Edition</u>			
Black Edition Top Side*	270404	2.873,28	<b>3.476,67</b>
Black Edition Front Side*	271404	3.493,11	<b>4.226,67</b>

\* Let op levertijd 4 weken (Top Side) of 6 weken (Front Side)



**Colo** omschrijving

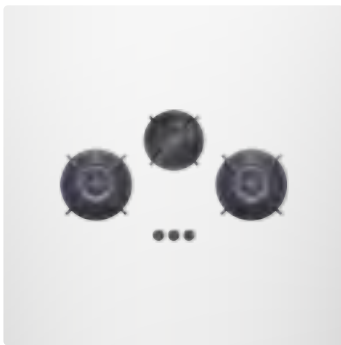

Model: Colo  
 Cooking module: 3-pits  
 2 x 0,2 - 5, 1 x 2 kW

Afm.: 853 x 503 x 88 mm  
 Min. kastbreedte: 900 mm  
 Min. C-maat: 50 mm

**Let op:**

- > uitsparingsprijs excl. module
- > prijs losse module is inclusief voorgeschreven PITT cooking ondersteuningsset

Top Side

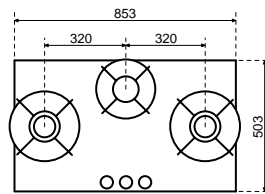

Front Side

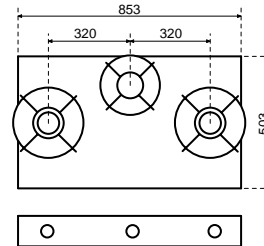

Losse module

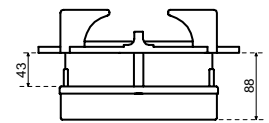

uitsparing in	bestelnr.	€ excl. btw	€ incl. btw
TopCore	TC-PITT-COLO	243,00	<b>294,03</b>
Fenix 10	FE-PITT-COLO	243,00	<b>294,03</b>
Evora Quartz	CO-PITT-COLO	298,00	<b>360,58</b>
Evora Compact Granite	GR-PITT-COLO	298,00	<b>360,58</b>
Evora Ceramics	CER-PITT-COLO	323,00	<b>390,83</b>
Dekton	LA-PITT-COLO	323,00	<b>390,83</b>
Inox	RVS-PITT-COLO	323,00	<b>390,83</b>
Glass	GLA-PITT-COLO	323,00	<b>390,83</b>

**Losse module**

Original

Original Top Side*	270130	2.662,53	<b>3.221,67</b>
Original Front Side*	271130	3.282,37	<b>3.971,67</b>

Professional

Professional Top Side*	270230	2.798,90	<b>3.386,67</b>
Professional Front Side*	271230	3.418,73	<b>4.136,67</b>

Black Edition

Black Edition Top Side*	270430	2.873,28	<b>3.476,67</b>
Black Edition Front Side*	271430	3.493,11	<b>4.226,67</b>

\* Let op levertijd 4 weken (Top Side) of 6 weken (Front Side)

## Dempo omschrijving



Model: Dempo  
 Cooking module: 4-pits  
 2 x 0,2 - 5, 1 x 3, 1 x 2 kW

Afm.: 853 x 503 x 88 mm  
 Min. kastbreedte: 900 mm  
 Min. C-maat: 50 mm

**Let op:**

- > uitsparingsprijs excl. module
- > prijs losse module is inclusief voorgeschreven PITT cooking ondersteuningsset

Top Side

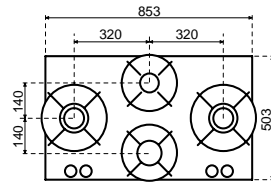

Front Side

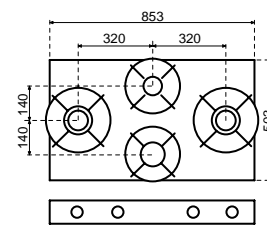

Losse module

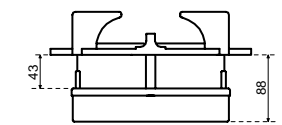

uitsparing in	bestelnr.	€ excl. btw	€ incl. btw
TopCore	TC-PITT-DEMPO	296,00	<b>358,16</b>
Fenix 10	FE-PITT-DEMPO	296,00	<b>358,16</b>
Evora Quartz	CO-PITT-DEMPO	365,00	<b>441,65</b>
Evora Compact Granite	GR-PITT-DEMPO	365,00	<b>441,65</b>
Evora Ceramics	CER-PITT-DEMPO	393,00	<b>475,53</b>
Dekton	LA-PITT-DEMPO	393,00	<b>475,53</b>
Inox	RVS-PITT-DEMPO	393,00	<b>475,53</b>
Glass	GLA-PITT-DEMPO	393,00	<b>475,53</b>

Losse module			
<u>Original</u>			
Original Top Side*	270119	3.102,34	<b>3.753,83</b>
Original Front Side*	271119	3.924,66	<b>4.748,83</b>
<u>Professional</u>			
Professional Top Side*	270219	3.284,16	<b>3.973,83</b>
Professional Front Side*	271219	4.106,47	<b>4.968,83</b>
<u>Black Edition</u>			
Black Edition Top Side*	270419	3.383,33	<b>4.093,83</b>
Black Edition Front Side*	271419	4.205,65	<b>5.088,83</b>

\* Let op levertijd 4 weken (Top Side) of 6 weken (Front Side)

## Danau omschrijving



Model: Danau  
 Cooking module: 4-pits  
 2 x 0,2 - 5, 1 x 3, 1 x 2 kW

Afm.: 1157 x 403 x 88 mm  
 Min. kastbreedte: 1200 mm  
 Min. C-maat: 50 mm

**Let op:**

- > uitsparingsprijs excl. module
- > prijs losse module is inclusief voorgeschreven PITT cooking ondersteuningsset

Top Side

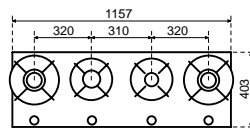

Front Side

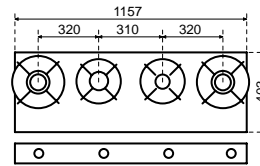

Losse module

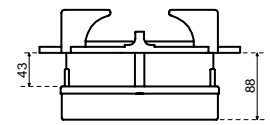

uitsparing in	bestelnr.	€ excl. btw	€ incl. btw
TopCore	TC-PITT-DANAU	296,00	<b>358,16</b>
Fenix 10	FE-PITT-DANAU	296,00	<b>358,16</b>
Evora Quartz	CO-PITT-DANAU	365,00	<b>441,65</b>
Evora Compact Granite	GR-PITT-DANAU	365,00	<b>441,65</b>
Evora Ceramics	CER-PITT-DANAU	393,00	<b>475,53</b>
Dekton	LA-PITT-DANAU	393,00	<b>475,53</b>
Inox	RVS-PITT-DANAU	393,00	<b>475,53</b>
Glass	GLA-PITT-DANAU	393,00	<b>475,53</b>

### Losse module

Original

Original Top Side*	270106	3.102,34	<b>3.753,83</b>
Original Front Side*	271106	3.924,66	<b>4.748,83</b>

Professional

Professional Top Side*	270206	3.284,16	<b>3.973,83</b>
Professional Front Side*	271206	4.106,47	<b>4.968,83</b>

Black Edition

Black Edition Top Side*	270406	3.383,33	<b>4.093,83</b>
Black Edition Front Side*	271406	4.205,65	<b>5.088,83</b>

\* Let op levertijd 4 weken (Top Side) of 6 weken (Front Side)

**Drum** omschrijving



Model: Drum  
 Cooking module: 4-pits  
 2 x 0,2 - 5, 1 x 3, 1 x 2 kW

Afm.: 1157 x 503 x 88 mm  
 Min. kastbreedte: 1200 mm  
 Min. C-maat: 50 mm

**Let op:**

- > uitsparingsprijs excl. module
- > prijs losse module is inclusief voorgeschreven PITT cooking ondersteuningsset

Top Side

Front Side

Losse module

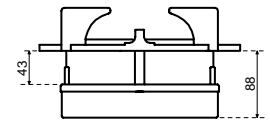
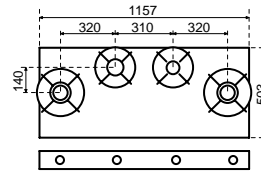
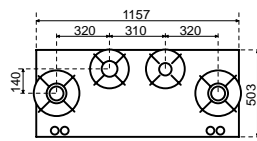

uitsparing in	bestelnr.	€ excl. btw	€ incl. btw
TopCore	TC-PITT-DRUM	296,00	<b>358,16</b>
Fenix 10	FE-PITT-DRUM	296,00	<b>358,16</b>
Evora Quartz	CO-PITT-DRUM	365,00	<b>441,65</b>
Evora Compact Granite	GR-PITT-DRUM	365,00	<b>441,65</b>
Evora Ceramics	CER-PITT-DRUM	393,00	<b>475,53</b>
Dekton	LA-PITT-DRUM	393,00	<b>475,53</b>
Inox	RVS-PITT-DRUM	393,00	<b>475,53</b>
Glass	GLA-PITT-DRUM	393,00	<b>475,53</b>

Losse module			
<u>Original</u>			
Original Top Side*	270107	3.102,34	<b>3.753,83</b>
Original Front Side*	271107	3.924,66	<b>4.748,83</b>
<u>Professional</u>			
Professional Top Side*	270207	3.284,16	<b>3.973,83</b>
Professional Front Side*	271207	4.106,47	<b>4.968,83</b>
<u>Black Edition</u>			
Black Edition Top Side*	270407	3.383,33	<b>4.093,83</b>
Black Edition Front Side*	271407	4.205,65	<b>5.088,83</b>

\* Let op levertijd 4 weken (Top Side) of 6 weken (Front Side)

**Ebeko** omschrijving

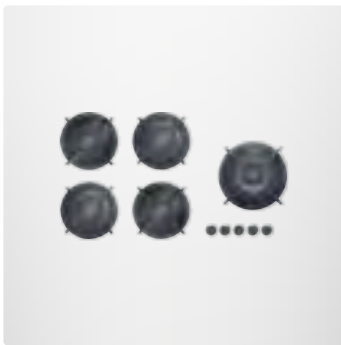

Model: Ebeko  
 Cooking module: 5-pits  
 1 x 0,2 - 5, 2 x 3, 2 x 2 kW

Afm.: 853 x 503 x 88 mm  
 Min. kastbreedte: 900 mm  
 Min. C-maat: 50 mm

**Let op:**

- > uitsparingsprijs excl. module
- > prijs losse module is inclusief voorgeschreven PITT cooking ondersteuningsset

Top Side

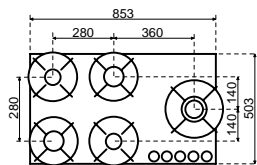

Front Side

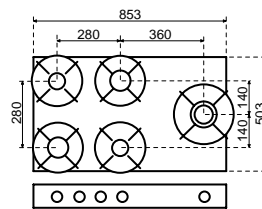

Losse module

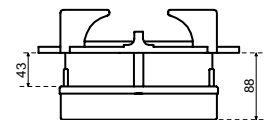

uitsparing in	bestelnr.	€ excl. btw	€ incl. btw
TopCore	TC-PITT-EBEKO	351,00	<b>424,71</b>
Fenix 10	FE-PITT-EBEKO	351,00	<b>424,71</b>
Evora Quartz	CO-PITT-EBEKO	430,00	<b>520,30</b>
Evora Compact Granite	GR-PITT-EBEKO	430,00	<b>520,30</b>
Evora Ceramics	CER-PITT-EBEKO	462,00	<b>559,02</b>
Dekton	LA-PITT-EBEKO	462,00	<b>559,02</b>
Inox	RVS-PITT-EBEKO	462,00	<b>559,02</b>
Glass	GLA-PITT-EBEKO	462,00	<b>559,02</b>

**Losse module**

Original

Original Top Side*	270120	3.448,21	<b>4.172,33</b>
Original Front Side*	271120	4.274,66	<b>5.172,33</b>

Professional

Professional Top Side*	270220	3.675,48	<b>4.447,33</b>
Professional Front Side*	271220	4.501,93	<b>5.447,33</b>

Black Edition

Black Edition Top Side*	270420	3.799,45	<b>4.597,33</b>
Black Edition Front Side*	271420	4.625,90	<b>5.597,33</b>

\* Let op levertijd 4 weken (Top Side) of 6 weken (Front Side)

## Elbrus

### omschrijving



Model: Elbrus  
 Cooking module: 5-pits  
 1 x 0,2 - 5, 2 x 3, 2 x 2 kW

Afm.: 853 x 503 x 88 mm  
 Min. kastbreedte: 900 mm  
 Min. C-maat: 50 mm

#### Let op:

- > uitsparingsprijs excl. module
- > prijs losse module is inclusief voorgeschreven PITT cooking ondersteuningsset

Top Side

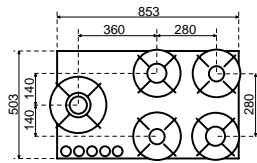

Front Side

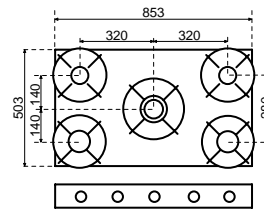

Losse module

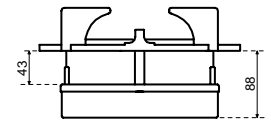

uitsparing in	bestelnr.	€ excl. btw	€ incl. btw
TopCore	TC-PITT-ELBRUS	351,00	<b>424,71</b>
Fenix 10	FE-PITT-ELBRUS	351,00	<b>424,71</b>
Evora Quartz	CO-PITT-ELBRUS	430,00	<b>520,30</b>
Evora Compact Granite	GR-PITT-ELBRUS	430,00	<b>520,30</b>
Evora Ceramics	CER-PITT-ELBRUS	462,00	<b>559,02</b>
Dekton	LA-PITT-ELBRUS	462,00	<b>559,02</b>
Inox	RVS-PITT-ELBRUS	462,00	<b>559,02</b>
Glass	GLA-PITT-ELBRUS	462,00	<b>559,02</b>

Losse module			
<u>Original</u>			
Original Top Side*	270121	3.448,21	<b>4.172,33</b>
Original Front Side*	271121	4.274,66	<b>5.172,33</b>
<u>Professional</u>			
Professional Top Side*	270221	3.675,48	<b>4.447,33</b>
Professional Front Side*	271221	4.501,93	<b>5.447,33</b>
<u>Black Edition</u>			
Black Edition Top Side*	270421	3.799,45	<b>4.597,33</b>
Black Edition Front Side*	271421	4.625,90	<b>5.597,33</b>

\* Let op levertijd 4 weken (Top Side) of 6 weken (Front Side)

**Enep** omschrijving

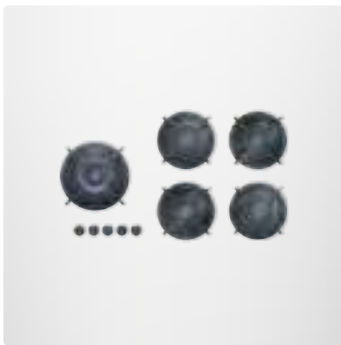

Model: Enep  
 Cooking module: 5-pits: wok links  
 1 x 0,2 - 5, 2 x 3, 2 x 2 kW

Afm.: 853 x 503 x 88 mm  
 Min. kastbreedte: 900 mm  
 Min. C-maat: 50 mm

**Let op:**

- > uitsparingsprijs excl. module
- > prijs losse module is inclusief voorgeschreven PITT cooking ondersteuningsset

Top Side

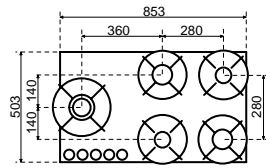

Front Side

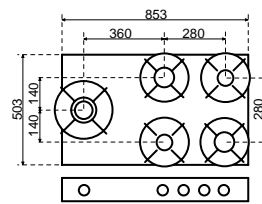

Losse module

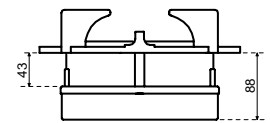

uitsparing in	bestelnr.	€ excl. btw	€ incl. btw
TopCore	TC-PITT-ENEP	351,00	<b>424,71</b>
Fenix 10	FE-PITT-ENEP	351,00	<b>424,71</b>
Evora Quartz	CO-PITT-ENEP	430,00	<b>520,30</b>
Evora Compact Granite	GR-PITT-ENEP	430,00	<b>520,30</b>
Evora Ceramics	CER-PITT-ENEP	462,00	<b>559,02</b>
Dekton	LA-PITT-ENEP	462,00	<b>559,02</b>
Inox	RVS-PITT-ENEP	462,00	<b>559,02</b>
Glass	GLA-PITT-ENEP	462,00	<b>559,02</b>

Losse module			
<u>Original</u>			
Original Top Side*	270122	3.448,21	<b>4.172,33</b>
Original Front Side*	271122	4.274,66	<b>5.172,33</b>
<u>Professional</u>			
Professional Top Side*	270222	3.675,48	<b>4.447,33</b>
Professional Front Side*	271222	4.501,93	<b>5.447,33</b>
<u>Black Edition</u>			
Black Edition Top Side*	270422	3.799,45	<b>4.597,33</b>
Black Edition Front Side*	271422	4.625,90	<b>5.597,33</b>

\* Let op levertijd 4 weken (Top Side) of 6 weken (Front Side)

## Foessa

### omschrijving



Model: Foessa  
 Cooking module: 6-pits  
 2 x 0,2 - 5, 2 x 3, 2 x 2 kW

Afm.: 1157 x 503 x 88 mm  
 Min. kastbreedte: 1200 mm  
 Min. C-maat: 50 mm

#### Let op:

- > uitsparingsprijs excl. module
- > prijs losse module is inclusief voorgeschreven PITT cooking ondersteuningsset

Top Side

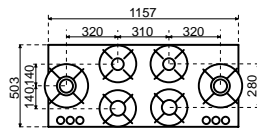

Front Side

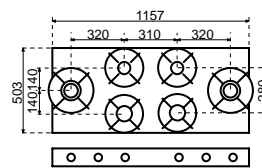

Losse module

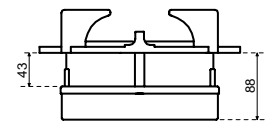

uitsparing in	bestelnr.	€ excl. btw	€ incl. btw
TopCore	TC-PITT-FOESSA	404,00	<b>488,84</b>
Fenix 10	FE-PITT-FOESSA	404,00	<b>488,84</b>
Evora Quartz	CO-PITT-FOESSA	497,00	<b>601,37</b>
Evora Compact Granite	GR-PITT-FOESSA	497,00	<b>601,37</b>
Evora Ceramics	CER-PITT-FOESSA	531,00	<b>642,51</b>
Dekton	LA-PITT-FOESSA	531,00	<b>642,51</b>
Inox	RVS-PITT-FOESSA	531,00	<b>642,51</b>
Glass	GLA-PITT-FOESSA	531,00	<b>642,51</b>

Losse module			
<u>Original</u>			
Original Top Side*	270123	3.965,01	<b>4.797,67</b>
Original Front Side*	271123	4.998,07	<b>6.047,67</b>
<u>Professional</u>			
Professional Top Side*	270223	4.237,74	<b>5.127,67</b>
Professional Front Side*	271223	5.270,80	<b>6.377,67</b>
<u>Black Edition</u>			
Black Edition Top Side*	270423	4.386,50	<b>5.307,67</b>
Black Edition Front Side*	271423	5.419,56	<b>6.557,67</b>

\* Let op levertijd 4 weken (Top Side) of 6 weken (Front Side)

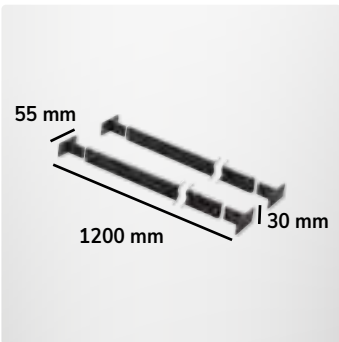

Losse wokring	omschrijving	bestelnr.	€ excl. btw	€ incl. btw
	<p>Losse wokring</p> <p><b>Let op:</b></p> <ul style="list-style-type: none"> <li>&gt; past alleen op de wokbrander</li> </ul> <p>Uit voorraad leverbaar</p>	270300	123,97	<b>150,00</b>
Ondersteuningsset				
	<p>Ondersteuningsset</p> <p>Set van twee stalen balkjes (gepoedercoat) Eenvoudig zelf op maat te maken</p> <ul style="list-style-type: none"> <li>&gt; maximale kastbreedte: 1200 mm</li> <li>&gt; maximaal ondersteunend vermogen: 100 kg (per set)</li> <li>&gt; inclusief bevestigingsmateriaal</li> </ul> <p>Uit voorraad leverbaar</p>	270301	99,17	<b>120,00</b>

## Iconen



Conditiegroep waaronder dit artikel valt.  
Sommige artikelen hebben een afwijkende  
korting, dit wordt apart vermeld.

# LOSSE ARTIKELEN

## **Inhoud**

- 17.3 Los kunststof en randafwerkingen
- 17.4 Voorraadlengten
- 17.6 Vensterbanken
- 17.7 Hoekverbindingsets, stelplaatje en kraangatbussen
- 17.8 Profielen en reparatiepakket

## LOSSE ARTIKELEN





## LOSSE ARTIKELEN Los kunststof en randafwerkingen

Afplakstroken t.b.v. bladen hoogte tot 45 mm		bestelnr.	€ excl. btw	€ incl. btw
	<b>TopLaminate</b>			
	Lengte 650 mm	per stuk HPL-STROOK-65	4,00	<b>4,84</b>
	Lengte 5200 mm	per stuk HPL-STROOK-520	22,50	<b>27,23</b>
	Afwijkende afmeting	per m <sup>1</sup> HPL-STROOK	6,50	<b>7,87</b>
	<b>DecorTop</b>			
	Lengte 650 mm	per stuk DT-STROOK-65	5,00	<b>6,05</b>
	Lengte 4100 mm	per stuk DT-STROOK-410	28,00	<b>33,88</b>
	Afwijkende afmeting	per m <sup>1</sup> DT-STROOK	8,50	<b>10,29</b>
	<b>Fenix 0.9</b>			
Lengte 650 mm	per stuk FXHPL-STROOK-65	5,00	<b>6,05</b>	
Lengte 4100 mm	per stuk FXHPL-STROOK410	28,00	<b>33,88</b>	
Afwijkende afmeting	per m <sup>1</sup> FXHPL-STROOK	8,50	<b>10,29</b>	

Afplakstroken t.b.v. bladen hoogte tot 100 mm				
	TopLaminaat	per m <sup>1</sup> HPL-STROOK-H9	20,00	<b>24,20</b>
	DecorTop	per m <sup>1</sup> DT-STROOK-H9	26,50	<b>32,07</b>
	Fenix 0.9	per m <sup>1</sup> FXHPL-STROOK-H9	26,50	<b>32,07</b>

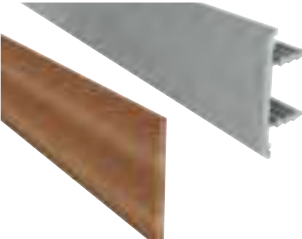
Afplakstroken t.b.v. achterwanden hoogte 12 mm				
	<b>TopLaminate</b>			
	Lengte 5200 mm - easy	per stuk HPL-STROOKAW520	22,50	<b>27,23</b>
	Afwijkende afmeting - easy	per m <sup>1</sup> HPL-STROOK-NAWM	6,50	<b>7,87</b>
	Afwijkende afmeting - classic, premium, ultimo	per m <sup>1</sup> HPL-STROOK-AWCP	20,50	<b>24,81</b>
	<b>DecorTop</b>			
	Lengte 4100 mm	per stuk DT-STROOK-NAW	28,00	<b>33,88</b>
	Afwijkende afmeting	per m <sup>1</sup> DT-STROOK-NAWM	8,50	<b>10,29</b>
	<b>Fenix 0.9</b>			
	Lengte 4100 mm	per stuk FXHPL-STROOKNAW	28,00	<b>33,88</b>
Afwijkende afmeting	per m <sup>1</sup> FXHPL-STROOKAWM	8,50	<b>10,29</b>	

Randafwerkingen los				
	ALF 20 (max. 5200 mm)	per m <sup>1</sup> RAF-ALF2	49,50	<b>59,90</b>
	ALF 40 (max. 5200 mm)	per m <sup>1</sup> RAF-ALF	54,00	<b>65,34</b>
	ALF 60 (max. 5200 mm)	per m <sup>1</sup> RAF-ALF6	82,00	<b>99,22</b>
	ABS 40 mm	per m <sup>1</sup> RAF-ABS	34,50	<b>41,75</b>
	ABS tot 100 mm	per m <sup>1</sup> RAF-ABS9	76,00	<b>91,96</b>

Losse platen				
	<b>TopLaminate</b>			
	Afmetingen ca. 5200 x 600 mm	per stuk HPL-HALF520	178,00	<b>215,38</b>
	Afmetingen ca. 5200 x 1200 mm	per stuk HPL-HEEL520	307,00	<b>371,47</b>

# LOSSE ARTIKELEN Voorraadlengten

ASW 28		bestelnr.	€ excl. btw	€ incl. btw
	Afmeting ± 2050 x 600 mm	per stuk 0215205	135,00	<b>163,35</b>
	Afmeting ± 2650 x 600 mm	per stuk 0215265	183,00	<b>221,43</b>
	Afmeting ± 3250 x 600 mm	per stuk 0215325	229,00	<b>277,09</b>
Onverpakt. Afplakstroken zijn los verkrijgbaar				
28 mm spaanplaat met waterkering	Set afplakstroken (605 x 40 mm)	per 2 stuks 0254605	8,50	<b>10,29</b>
	Uit voorraad leverbaar, maattolerantie 20 mm			



Leverbaar in onderstaande kleuren:

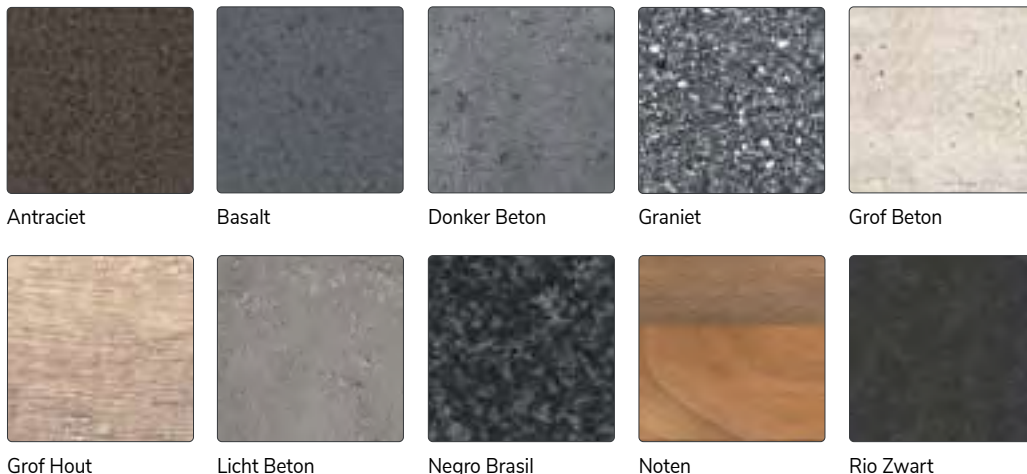

Kleuren buiten collectie zijn niet mogelijk

AS 28				
	Afmeting ± 1750 x 600 mm	per stuk 0210175	73,00	<b>88,33</b>
	Afmeting ± 2650 x 600 mm	per stuk 0210265	111,00	<b>134,31</b>
	Onverpakt. Afplakstroken zijn los verkrijgbaar			
28 mm spaanplaat afgerond	Set afplakstroken (605 x 28 mm)	per 2 stuks 035065	8,50	<b>10,29</b>
	Uit voorraad leverbaar, maattolerantie 20 mm			



Leverbaar in onderstaande kleuren:

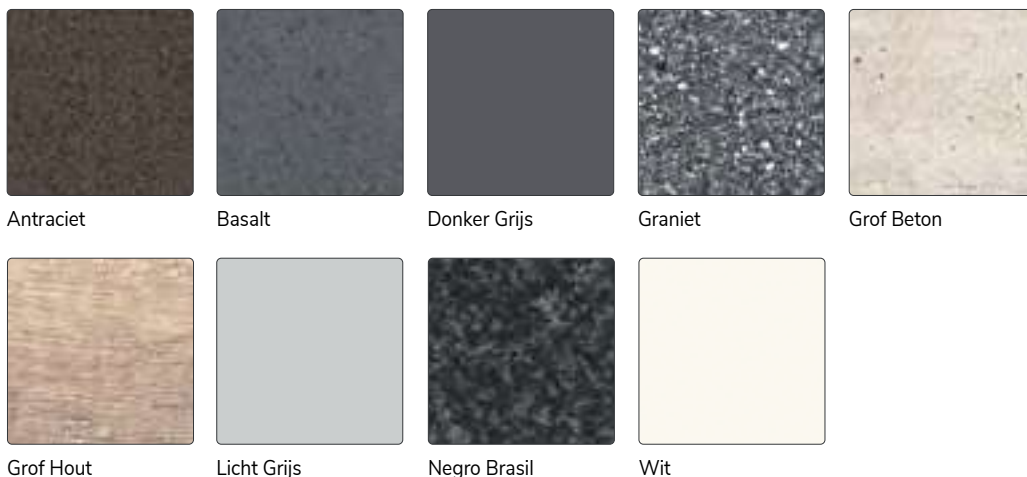

Kleuren buiten collectie zijn niet mogelijk

## LOSSE ARTIKELEN Voorraadlengten

AS 38		bestelnr.	€ excl. btw	€ incl. btw
 <p>38 mm spaanplaat afgerond</p>	Afmeting ± 2650 x 600 mm Onverpakt. Afplakstroken zijn los verkrijgbaar	per stuk 0216265	143,00	<b>173,03</b>
	Set afplakstroken (605 x 40 mm) Uit voorraad leverbaar, maattolerantie 20 mm	per 2 stuks 0254605	8,50	<b>10,29</b>



Leverbaar in onderstaande kleuren:

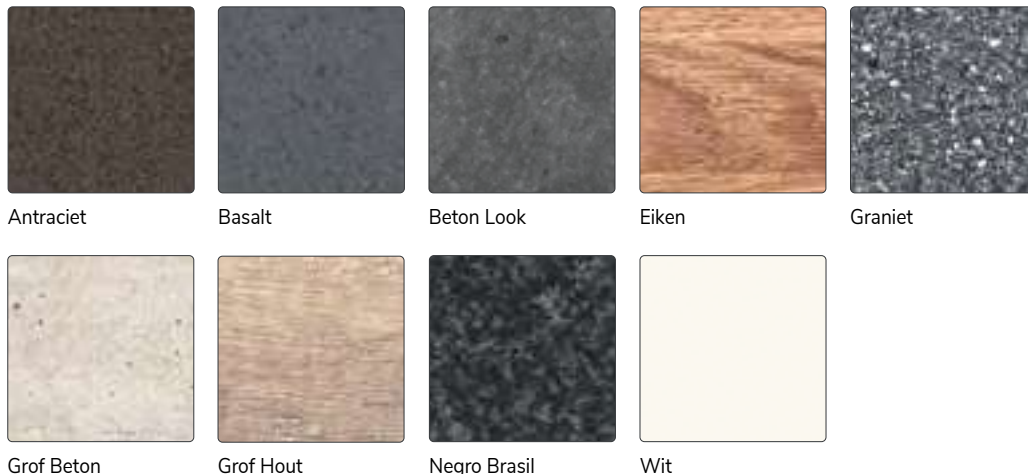

Kleuren buiten collectie zijn niet mogelijk

ASQ 28				
 <p>28 mm spaanplaat afgerond</p>	Afmeting ± 2600 x 800 mm Onverpakt. Afplakstroken zijn los verkrijgbaar	per stuk 0214260	128,00	<b>154,88</b>
	Set afplakstroken (805 x 28 mm) Uit voorraad leverbaar, maattolerantie 20 mm	per 2 stuks 0258050	8,50	<b>10,29</b>



Leverbaar in onderstaande kleuren:

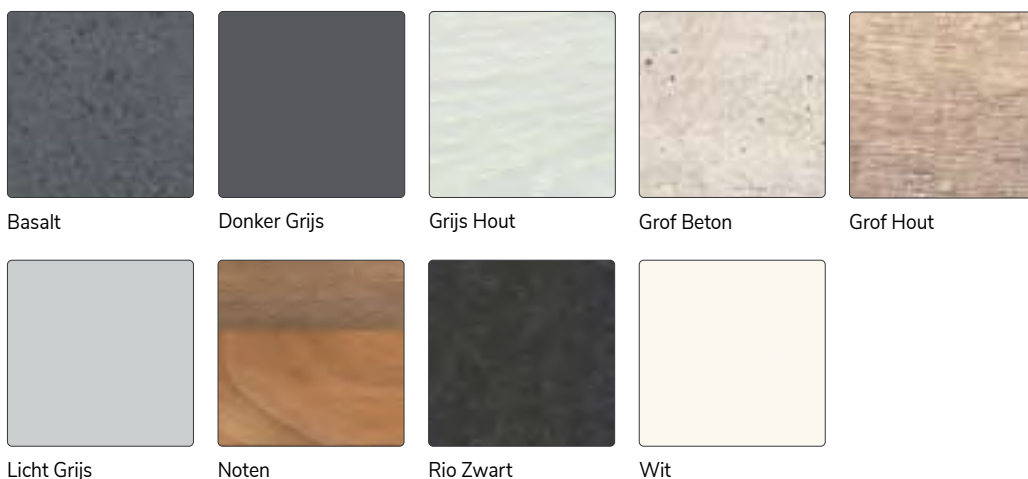

Kleuren buiten collectie zijn niet mogelijk

# LOSSE ARTIKELEN Vensterbanken

VEN 38		bestelnr.	€ excl. btw	€ incl. btw
	Afmeting ± 2050 x 300 mm	per stuk 0740205	62,00	<b>75,02</b>
	Afmeting ± 3000 x 300 mm	per stuk 0740300	84,00	<b>101,64</b>
	Afmeting ± 3000 x 400 mm (alleen in wit)	per stuk 07413000109	104,00	<b>125,84</b>
	Verpakt in krimpfolie inclusief twee afplakstroken			

18 mm spaanplaat met 38 mm blende

Uit voorraad leverbaar, maattolerantie 20 mm



Leverbaar in onderstaande kleuren:

### Uitlopende kleur 2023

Magnolia (afmeting 2050 x 300 is al niet meer leverbaar)

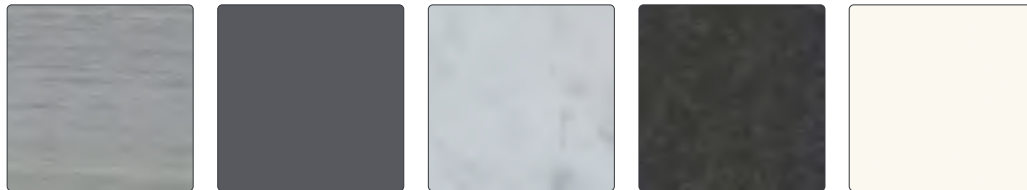

Antraciet Eiken

Donker Grijs

Marmer

Rio Zwart

Wit

Kleuren buiten collectie zijn niet mogelijk

VEN 38 hoogglans				
	Afmeting ± 2050 x 270 mm	per stuk 0750205	93,00	<b>112,53</b>
	Afmeting ± 3000 x 270 mm	per stuk 0750300	125,00	<b>151,25</b>
	Verpakt in krimpfolie inclusief twee afplakstroken			

18 mm spaanplaat met 38 mm blende

Uit voorraad leverbaar, maattolerantie 20 mm



Leverbaar in onderstaande kleuren:





Hoogglans wit



Kleuren buiten collectie zijn niet mogelijk







## LOSSE ARTIKELEN Hoekverbindingsets, stelplaatje en kraangatbussen

Renovatievensterbank		bestelnr.	€ excl. btw	€ incl. btw
	Afmeting ± 2400 x 300 mm	per stuk 07412403045	94,00	<b>113,74</b>
	Afmeting ± 3000 x 300 mm	per stuk 07413003045	114,00	<b>137,94</b>
	Verpakt in krimpfolie inclusief twee afplakstroken			
Uit voorraad leverbaar, maattolerantie 20 mm				
<ul style="list-style-type: none"> <li>&gt; past eenvoudig over een bestaande vensterbank</li> <li>&gt; vochtwerend mdf met overschilderbare folie (RAL 9010)</li> <li>&gt; direct overschilderbaar (zonder schuren en gronden)</li> <li>&gt; inclusief brede afplakstroken (overschilderbaar)</li> </ul>				
 MD0550				

Hoekverbindingsets					
	Greengridz 25 mm	per stuk	DIV-KOP-GP25	26,00	<b>31,46</b>
	Greengridz 32 t/m 80	per stuk	DIV-KOP-GP32	21,00	<b>25,41</b>
	Multiplex / Spaanplaat 25 t/m 98 mm	per stuk	DIV-KOP	21,00	<b>25,41</b>
 MD0070					

Koppelbus hoekverbinding					
	Greengridz 25 mm	per stuk	DIV-KOPBUS-GP25	6,50	<b>7,87</b>
	Greengridz 32, 50 en 60 mm	per stuk	DIV-KOPBUS-GP32	6,50	<b>7,87</b>
	Greengridz 38 en 80 mm	per stuk	DIV-KOPBUS-GP38	6,50	<b>7,87</b>
 MD0070					

Stelplaatje					
	Inclusief stelschroef (10 stuks)	per 10 st.	DIV-STEL	16,00	<b>19,36</b>
	 MD0070				

Kraangatbussen					
	Greengridz 25 mm	per stuk	DIV-KRG-BUS20-LOS	9,00	<b>10,89</b>
	Greengridz 32 t/m 80 mm	per stuk	DIV-KRG-BUS-LOS	9,00	<b>10,89</b>
 MD0070					

## LOSSE ARTIKELN Profielen en reparatiepakket

Achterwandprofiel opschroefmodel (max. 6000 mm)		bestelnr.	€ excl. btw	€ incl. btw	
	Lengte 2650 mm - aluminium	per stuk	RAF-AWP-265-ALU	42,50	<b>51,43</b>
	Lengte 4100 mm - aluminium	per stuk	RAF-AWP-410-ALU	56,00	<b>67,76</b>
	Op maat gemaakt - aluminium	per m <sup>1</sup>	RAF-AWP-OPM1-ALU	21,00	<b>25,41</b>
	Op maat gemaakt - zwart	per m <sup>1</sup>	RAF-AWP-OPM1-ZWA	21,00	<b>25,41</b>



135° achterwandprofiel (max. 6000 mm)					
	Aluminium	per m <sup>1</sup>	RAF-AWP-135GRD-ALU	21,00	<b>25,41</b>
	Zwart	per m <sup>1</sup>	RAF-AWP-135GRD-ZWA	21,00	<b>25,41</b>



90° achterwandprofiel (max. 6000 mm)					
	Aluminium	per m <sup>1</sup>	RAF-AWP-90GRD-ALU	21,00	<b>25,41</b>
	Zwart	per m <sup>1</sup>	RAF-AWP-90GRD-ZWA	21,00	<b>25,41</b>



Wandaansluitprofiel Piccolo (kunststof, incl. plakstrip)					
	RVS-look 14 x 14 x 3000 mm	per stuk	260665	25,00	<b>30,25</b>
	ALU-look 14 x 14 x 3000 mm	per stuk	260666	25,00	<b>30,25</b>



Reparatiepakket					
	Complete koffer voor het repareren van TopLaminaat- en DecorTop-werkbladen en andere gelamineerde producten.				
	Inhoud:				
	> vulmaterialen (hardwas)				
	> retoucheermaterialen				
	> spuitbus glanslak				
	> hulpmiddelen (gassmelter, schraapstaal, mengplateau, penseel enz.)				
	> reinigingsmiddel				
	Complete koffer	per stuk	REP-KOFFER	440,00	<b>532,40</b>
	Staaftje hardwas (vulmiddel) in uniekleur*	per stuk	REP-HW	7,50	<b>9,08</b>
	*zoveel mogelijk passend bij het blad				



# Mythical Rerooted

## Keukentrend

Keukenblad: Evora Ceramics Breach | Kraan: Cone Counter in Copper | Spoelbak: TopZero in Copper

Dé keukentrend voor 2023 is Mythical Rerooted. Alles klopt in deze keuken. Van de Cone Counter keukenkraan tot aan het Evora Ceramics Breach keukenblad met marmerpatronen. Belangrijk in dit nieuwe keukenontwerp zijn de natuurlijke materialen en geografische patronen gecombineerd met verfijnde structuren, hoogglans en steenoptieken. Daardoor is er beleving en rust in de keuken. Het natuurlijke karakter is en blijft de basis; nature is calling.

## Iconen



Conditiegroep waaronder dit artikel valt.  
Sommige artikelen hebben een afwijkende korting, dit wordt apart vermeld.



# FRAMES

## Tafelpoten en onderstellen op maat

Tafelpoten en onderstellen op maat?

Dekker Zevenhuizen realiseert elk idee met stabiliteit en kwaliteit als uitgangspunt.

Geef uw schets, ontwerp, technische tekening door met:

- de gewenste afmetingen
- materiaalkeuze (staal of inox)
- de gewenste eindafwerking (staal gestraald en poederlak ...,  
inox geborsteld, richtingloos geborsteld ...)

en wij maken voor u een perfect afgewerkt product met een tijdloos karakter.

### Inhoud

- 18.2 Materiaalkeuze
- 18.3 Montage
- 18.4 Aansluitende bardelen op maat
- 18.10 Tafelonderstellen op maat
- 18.14 Bestelformulieren

## Roestvrij staal

### Geslepen RVS "K320"

Dit is eigenlijk de meest bekende soort afwerking van rvs. Geslepen rvs wordt o.a. gebruikt voor werkbladen, dampkappen en inbouwtoestellen (oven, vaatwas, koelkast, ...). K320 staat voor korrel 320 en geeft de fijnheid van het materiaal aan. Bij dergelijke oppervlaktebewerkingen ontstaat steeds een slijp- of borstelrichting.

## Lasnaden en slijprichting / afwerking

Hoe preciezer de te lassen onderdelen zijn vervaardigd en op mekaar aansluiten:

- > hoe minder lasmateriaal moet worden toegevoegd
- > hoe minder opwarming wordt veroorzaakt
- > hoe minder verkleuring van het materiaal
- > hoe minder vervorming van het oppervlak
- > hoe sneller en eenvoudiger kan worden na-bewerkt (slijpen, schuren, polijsten ...)
- > hoe groter het slaagpercentage in het "herstellen" van het gelaste oppervlak
- > hoe onzichtbaarder de hele lasinterventie kan worden

Precisie (laser-, pons-) snij- en plooiwerk vormt de absolute voorwaarde om correct laswerk te realiseren. Vakmanschap en ervaring is nodig om tot een zo perfect mogelijk eindresultaat te komen. Toleranties zijn er ongetwijfeld en deze hebben vooral betrekking op het visuele aspect van het eindresultaat. De perceptie vanop +- 1 m afstand mag geen duidelijk zichtbare afwijkingen vertonen. Lichte vervormingen in het oppervlak kunnen voelbaar blijven, maar vooral de lichtinval en de glansgraad van het oppervlak vormen hierbij bepalende factoren.

## Staal

### Onbehandeld

Onbehandeld staal kan door water of luchtvochtigheid roestvlekken vertonen. Behandel deze (periodiek) met boenwas om oxidatie te vermijden.

## Poedercoaten RAL-kleur

We kunnen het stalen frame ook poedercoaten: negatief geladen metaal wordt bestoven met positief geladen poeder. Door de statische elektriciteit kleeft het poeder in een mooi dekkend laagje aan het metaal. Het gaat zo de oven in waar het wordt vastgebakken. Zo kunnen we de frames voorzien van elke gewenste RAL-kleur. Onze garantie op een goede bescherming tegen roest. RAL is een Europees kleurmatching systeem dat kleuren definieert voor verf, coatings en plastics.



## Bestellingen

Ieder frame is uniek in zijn maatvoering, afwerking en ontwerp. Zorg dat u op de aanvraag altijd duidelijk de lengte, breedte en hoogte maten vermeld, maar tevens gewenste kokermaat voor het frame en voor eventuele poten. Bij de afwerking is het belangrijk of staal of RVS moet zijn en de RAL-kleur van de poedercoating. Hiervoor vindt u vanaf pagina 18.14 de bestelformulieren. Stuur bij prijsopgave of bestelling altijd zowel blad als frame tegelijk, zodat alle informatie bij elkaar bijeen blijft. Deze kunt u sturen naar [projecten@dznet.nl](mailto:projecten@dznet.nl)

De genoemde prijzen zijn gebaseerd op een uitvoering is staal met een poedercoating in iedere gewenste RAL kleur. Afwijkingen in uitvoering/maatvoering zijn van invloed op deze prijs.

## Montage

Graag vernemen we:

- > welk werkblad (materiaal) op het frame komt
- > in welke dikte (om het gewicht en de stabiliteit te bepalen) het moet uitgevoerd worden
- > hoe de randafwerking moet zijn
- > wat de oversteek t.o.v. het steunframe moet zijn

In verband met de fixatie van het werkblad dient men door te geven uit welk materiaal dit bestaat:

- > TopLaminate
- > DecorTop
- > TopCore
- > Fenix
- > Evora Quartz
- > Evora Compact Granite
- > Evora Ceramics
- > Dekton
- > Corian
- > Inox
- > Solid Wood
- > Glass

Vergeet ook volgende zaken niet door te geven:

- > Vloertype (gladde, vlakke tegels, gietvloer, ruwe natuursteen ...), steunvlak, fixatie opties ... (controleren en vermelden of er vloerverwarming is)

Dient de onderzijde van de poten, of het steunvlak:

- > worden dichtgelast
- > voorzien van glijblokjes
- > voorzien van regelvoeten
- > voorzien van PVC inslagdop (standaard zwart en beperkt ook in witte uitvoering mogelijk)



## FRAMES Aansluitende bardelen op maat





# FRAMES Aansluitende bardelen op maat

Frame Capri-2000		€ excl. btw	€ incl. btw
Frame Capri-2000	richtprijs	1.380,00	<b>1.669,80</b>

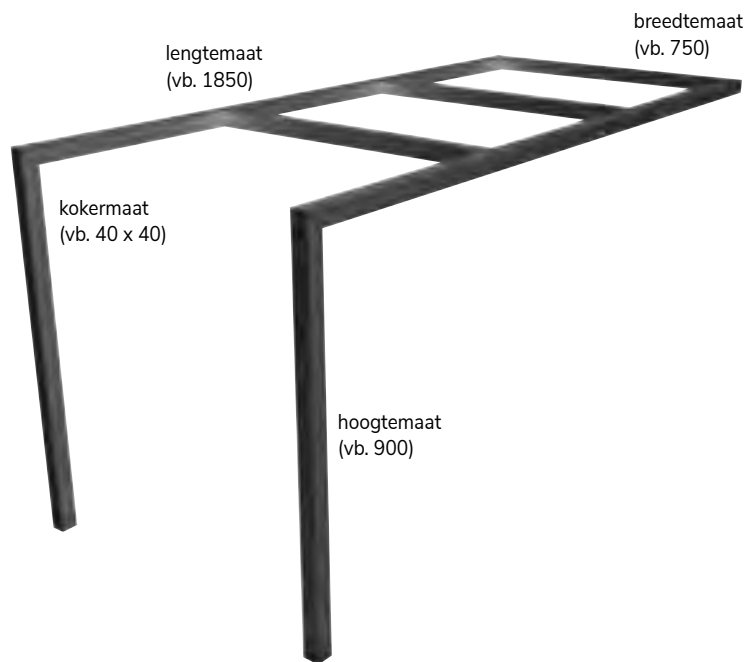

Frame Ponza-1500		€ excl. btw	€ incl. btw
Frame Ponza-1500	richtprijs	1.595,00	<b>1.929,95</b>

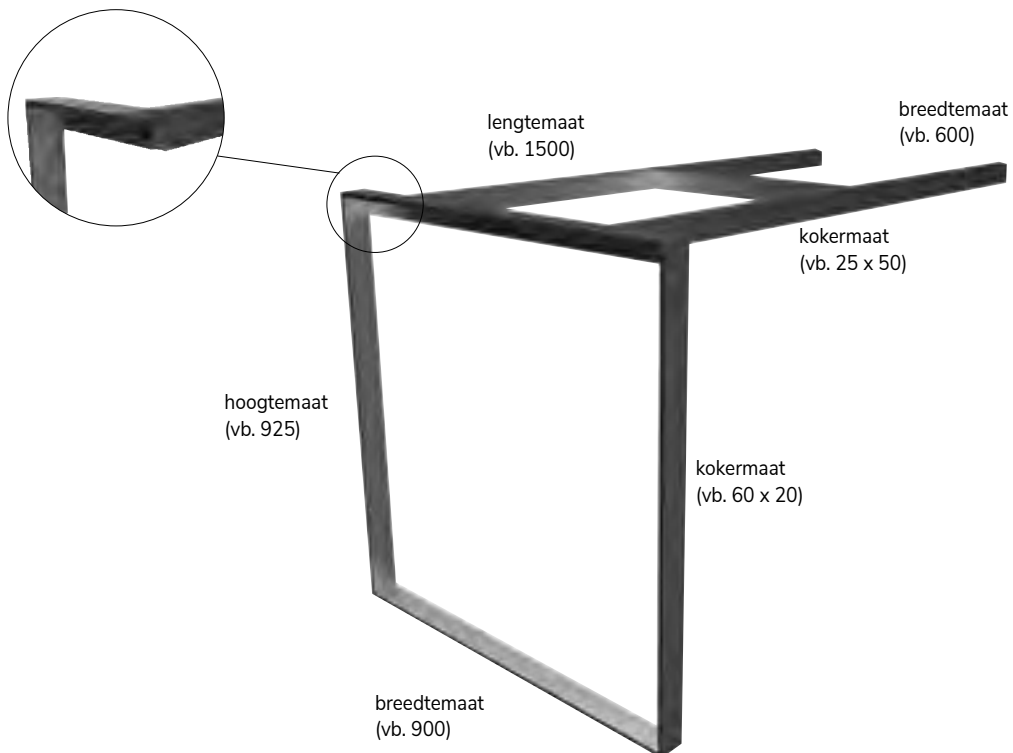

Genoemde prijzen zijn op basis van de maatvoeringen in de voorbeelden en dienen als richtprijs. Aanpassingen t.o.v. van de genoemde maten kunnen gevolgen hebben voor de prijsstelling.

## FRAMES Aansluitende bardelen op maat



Frame Ischia-2000		€ excl. btw	€ incl. btw
Frame Ischia-2000	richtprijs	1.568,00	<b>1.897,28</b>

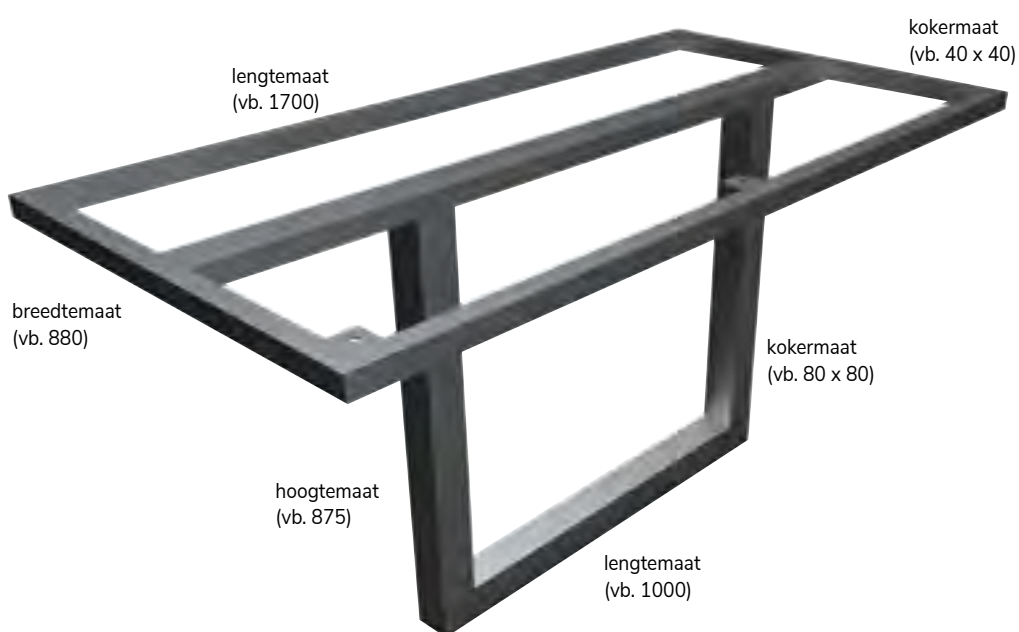

Genoemde prijzen zijn op basis van de maatvoeringen in de voorbeelden en dienen als richtprijs. Aanpassingen t.o.v. van de genoemde maten kunnen gevolgen hebben voor de prijsstelling.

## FRAMES Aansluitende bardelen op maat

Frame Elba-1500		€ excl. btw	€ incl. btw
Frame Elba-1500	richtprijs	910,00	<b>1.101,10</b>

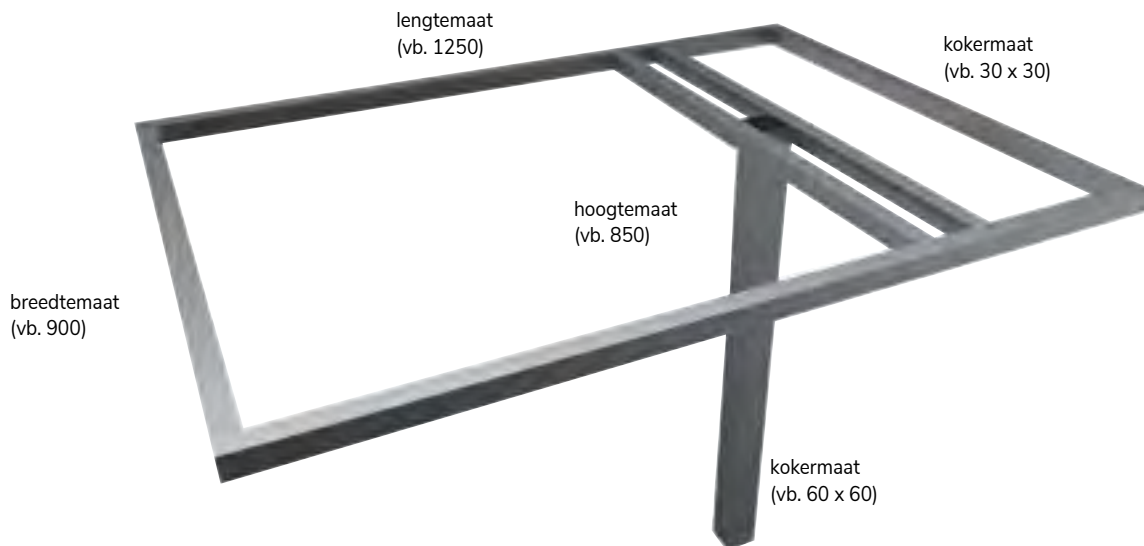

Frame Panarea-1000		€ excl. btw	€ incl. btw
Frame Panarea-1000	richtprijs	952,00	<b>1.151,92</b>

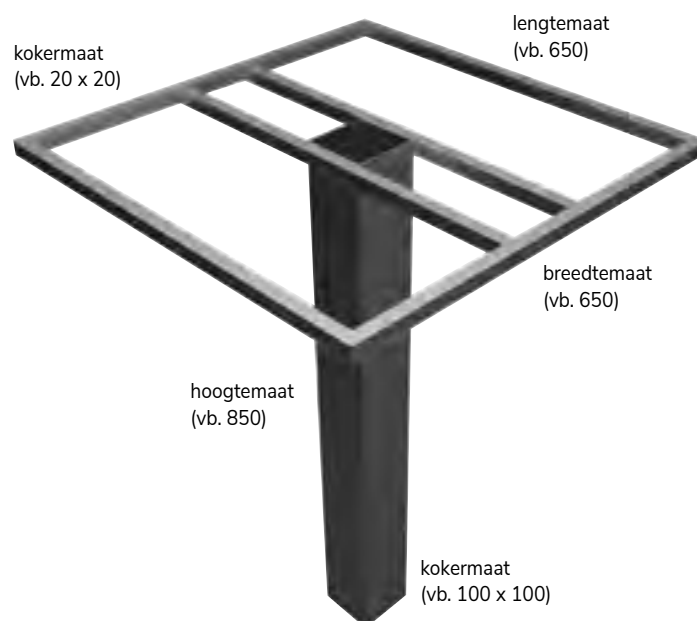

Genoemde prijzen zijn op basis van de maatvoeringen in de voorbeelden en dienen als richtprijs. Aanpassingen t.o.v. van de genoemde maten kunnen gevolgen hebben voor de prijsstelling.

## FRAMES Aansluitende bardelen op maat



Frame Salina-1500		€ excl. btw	€ incl. btw
Frame Salina-1500	richtprijs	1.284,00	<b>1.553,64</b>

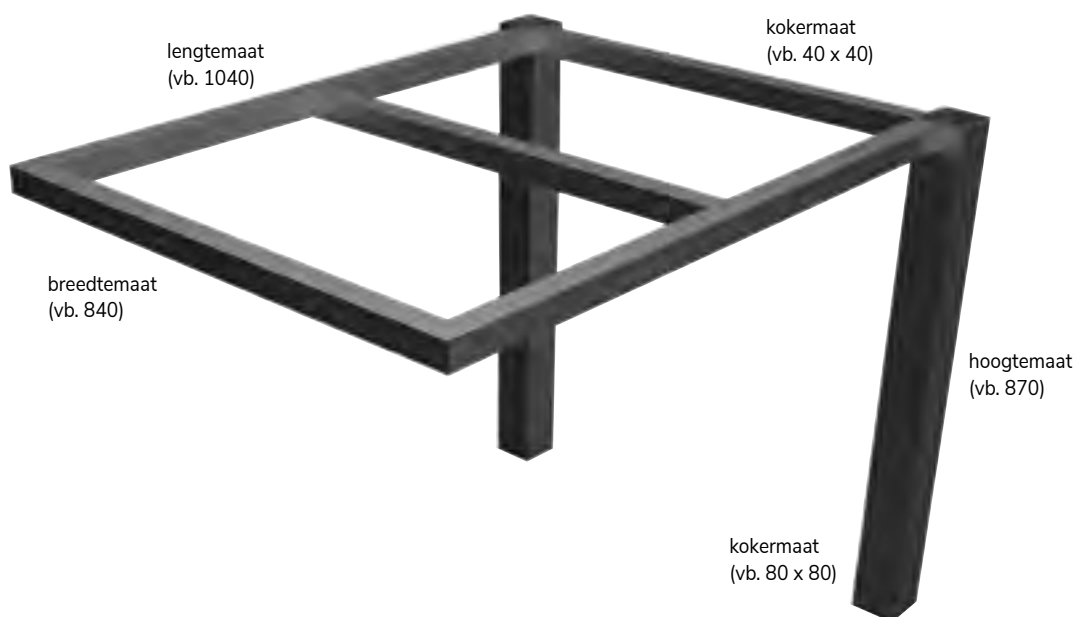

Genoemde prijzen zijn op basis van de maatvoeringen in de voorbeelden en dienen als richtprijs. Aanpassingen t.o.v. van de genoemde maten kunnen gevolgen hebben voor de prijsstelling.

# FRAMES Aansluitende bardelen op maat

Frame Linosa-1500		€ excl. btw	€ incl. btw
Frame Linosa-1500	richtprijs	1.209,00	<b>1.462,89</b>

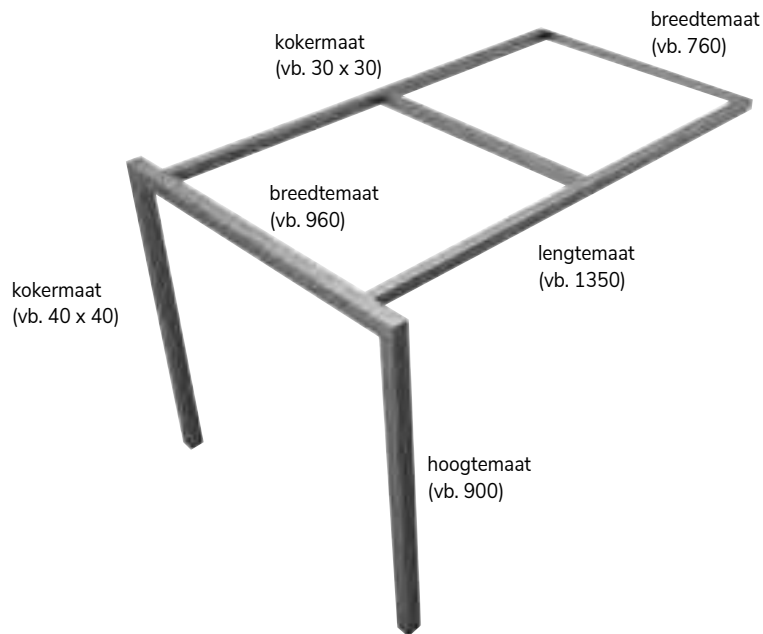

Frame Levanzo-2000		€ excl. btw	€ incl. btw
Frame Levanzo-2000	richtprijs	1.209,00	<b>1.462,89</b>

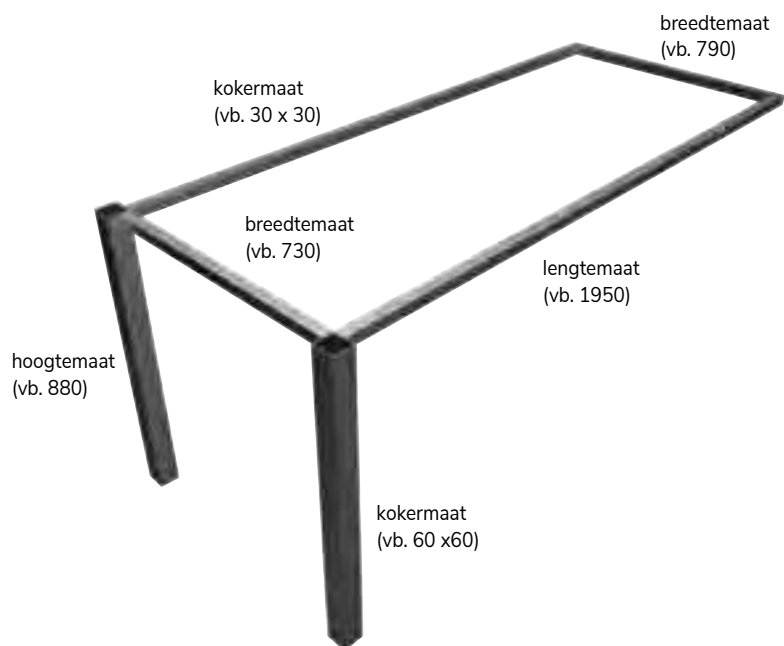

Genoemde prijzen zijn op basis van de maatvoeringen in de voorbeelden en dienen als richtprijs. Aanpassingen t.o.v. van de genoemde maten kunnen gevolgen hebben voor de prijsstelling.

## FRAMES Tafelonderstellen op maat



### Frame Razzoli-1500

€ excl. btw

€ incl. btw

Frame Razzoli-1500

richtprijs

1.364,00

**1.650,44**

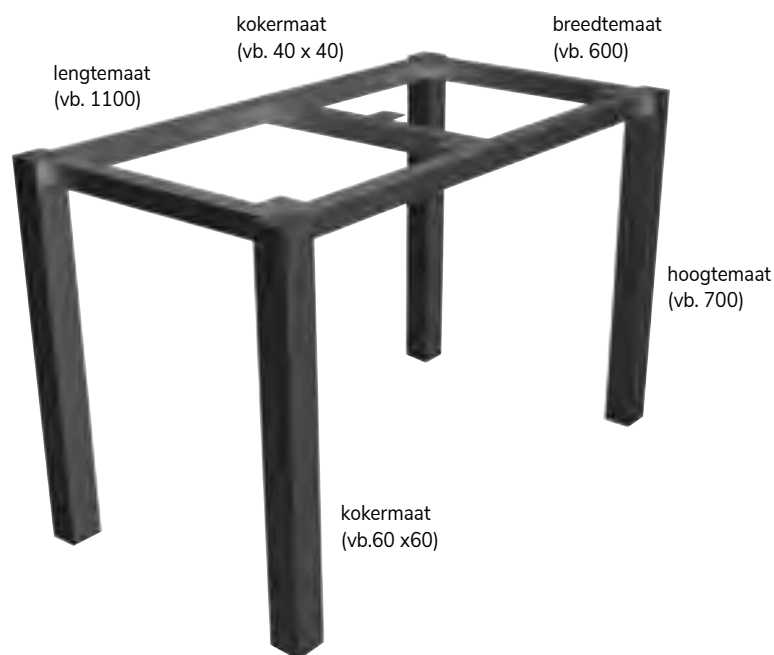

## FRAMES Tafelonderstellen op maat

Frame Capraia-1500		€ excl. btw	€ incl. btw
Frame Capraia-1500	richtprijs	1.648,00	<b>1.994,08</b>

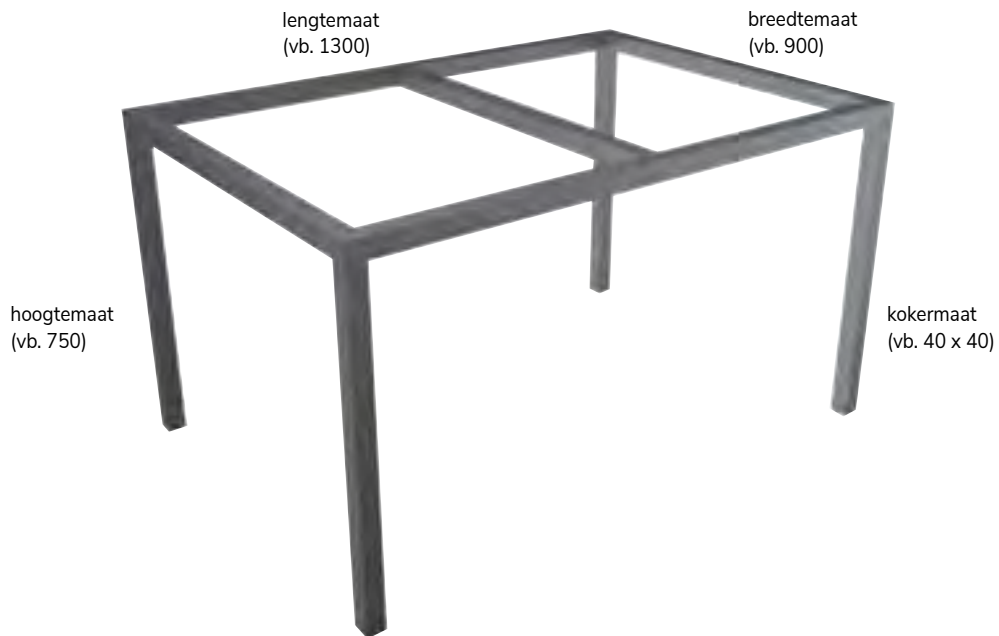

Frame Torcello-2000		€ excl. btw	€ incl. btw
Frame Torcello-2000	richtprijs	1.689,00	<b>2.043,69</b>

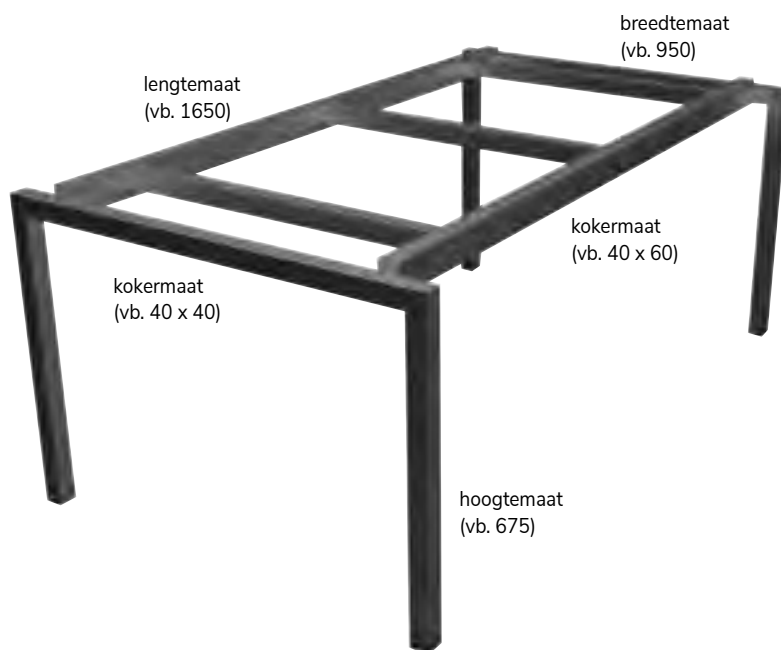

Genoemde prijzen zijn op basis van de maatvoeringen in de voorbeelden en dienen als richtprijs. Aanpassingen t.o.v. van de genoemde maten kunnen gevolgen hebben voor de prijsstelling.

## FRAMES Tafelonderstellen op maat



Frame Monaci-1500		€ excl. btw	€ incl. btw
Frame Monaci-1500	richtprijs	1.956,00	<b>2.366,76</b>

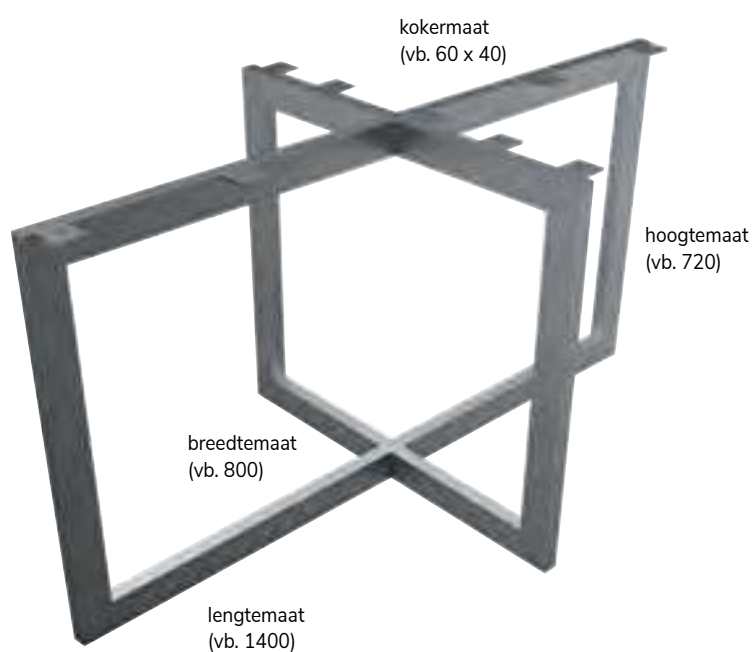



## FRAMES Tafelonderstellen op maat

Frame Lampione-3000		€ excl. btw	€ incl. btw
Frame Lampione-3000	richtprijs	2.605,00	<b>3.152,05</b>

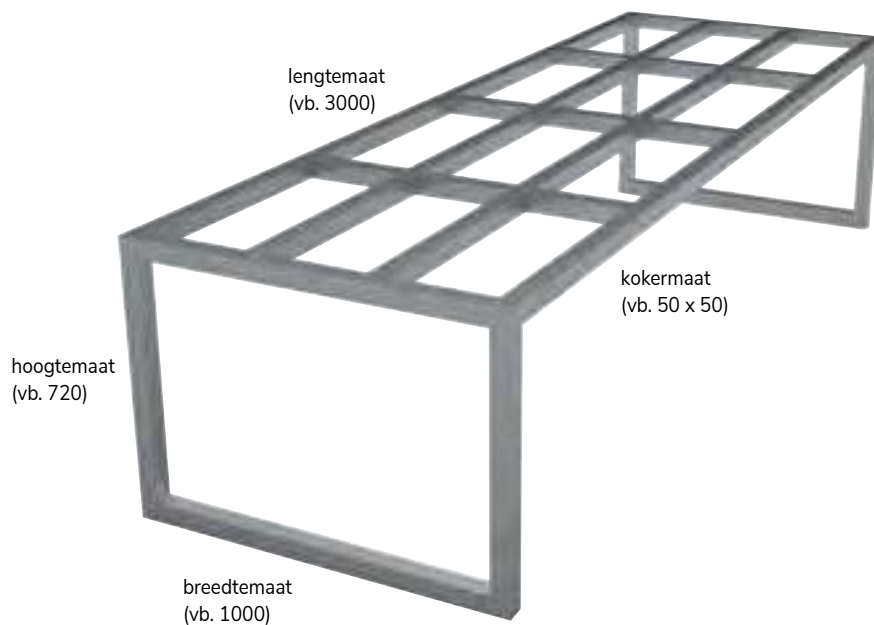

Frame Chiesa-2500		€ excl. btw	€ incl. btw
Frame Chiesa-2500	richtprijs	2.434,00	<b>2.945,14</b>



Genoemde prijzen zijn op basis van de maatvoeringen in de voorbeelden en dienen als richtprijs. Aanpassingen t.o.v. van de genoemde maten kunnen gevolgen hebben voor de prijsstelling.



**Materiaal:**

Staal met poedercoating

RAL kleur: \_\_\_\_\_

RVS, geslepen

**Blad:**

Blad op frame

Blad over frame

**Hoeklijn toepassen (voor montage aan kast/muur):**

Ja, positie markeren in de tekening

Nee

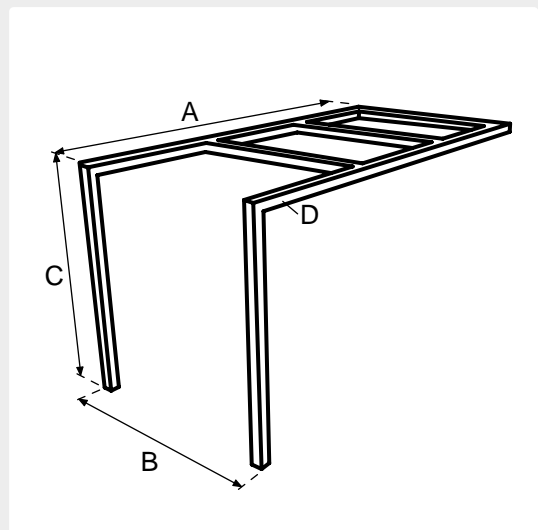

**Afmetingen:**

A: \_\_\_\_\_ mm  
lengtemaat

B: \_\_\_\_\_ mm  
breedtemaat

C: \_\_\_\_\_ mm  
hoogtemaat  
(totale hoogte frame)

D: \_\_\_\_\_ mm  
kokermaat

**Klantgegevens:** \_\_\_\_\_

\_\_\_\_\_

\_\_\_\_\_

\_\_\_\_\_

**Commissienaam:** \_\_\_\_\_

**Referentie:** \_\_\_\_\_

**Behorend bij ordernummer:** \_\_\_\_\_



**Materiaal:**

Staal met poedercoating

RAL kleur: \_\_\_\_\_

RVS, geslepen

**Blad:**

Blad op frame

Blad over frame

**Hoeklijn toepassen (voor montage aan kast/muur):**

Ja, positie markeren in de tekening

Nee

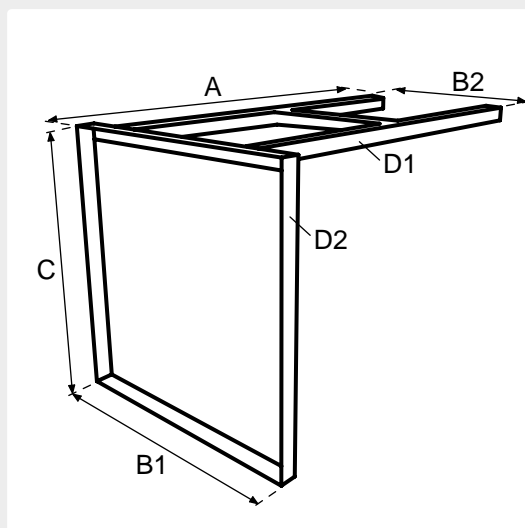

**Afmetingen:**

A: \_\_\_\_\_ mm  
lengtemaat

B1: \_\_\_\_\_ mm  
breedtemaat

B2: \_\_\_\_\_ mm  
breedtemaat

C: \_\_\_\_\_ mm  
hoogtemaat  
(totale hoogte frame)

D1: \_\_\_\_\_ mm  
kokermaat

D2: \_\_\_\_\_ mm  
kokermaat

**Klantgegevens:** \_\_\_\_\_

\_\_\_\_\_

\_\_\_\_\_

\_\_\_\_\_

**Commissienaam:** \_\_\_\_\_

**Referentie:** \_\_\_\_\_

**Behorend bij ordernummer:** \_\_\_\_\_



### Materiaal:

Staal met poedercoating

RAL kleur: \_\_\_\_\_

RVS, geslepen

### Blad:

Blad op frame

Blad over frame

### Hoeklijn toepassen (voor montage aan kast/muur):

Ja, positie markeren in de tekening

Nee

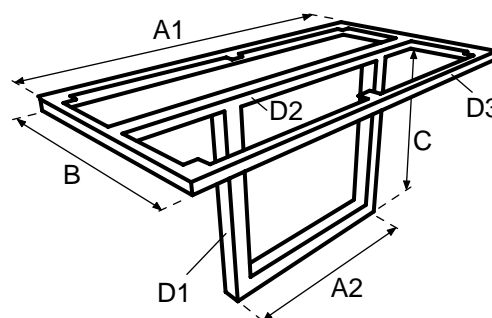

### Afmetingen:

A1: \_\_\_\_\_ mm  
lengtemaat

A2: \_\_\_\_\_ mm  
lengtemaat

B: \_\_\_\_\_ mm  
breedtemaat

C: \_\_\_\_\_ mm  
hoogtemaat  
(totale hoogte frame)

D1: \_\_\_\_\_ mm  
kokermaat

D2: \_\_\_\_\_ mm  
kokermaat

D3: \_\_\_\_\_ mm  
kokermaat

### Klantgegevens:

\_\_\_\_\_

\_\_\_\_\_

\_\_\_\_\_

\_\_\_\_\_

### Commissienaam:

\_\_\_\_\_

### Referentie:

\_\_\_\_\_

### Behorend bij ordernummer:

\_\_\_\_\_

**Materiaal:**
 Staal met poedercoating

RAL kleur: \_\_\_\_\_

 RVS, geslepen

**Blad:**
 Blad op frame

 Blad over frame

**Hoeklijn toepassen (voor montage aan kast/muur):**
 Ja, positie markeren in de tekening

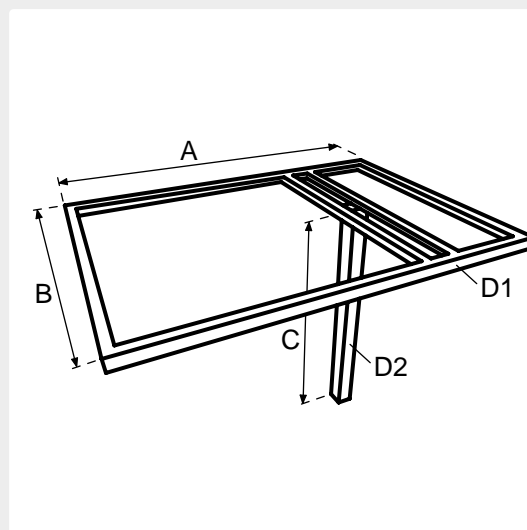
 Nee

**Afmetingen:**

 A: \_\_\_\_\_ mm  
 lengtemaat

 B: \_\_\_\_\_ mm  
 breedtemaat

 C: \_\_\_\_\_ mm  
 hoogtemaat  
 (totale hoogte frame)

 D1: \_\_\_\_\_ mm  
 kokermaat

 D2: \_\_\_\_\_ mm  
 kokermaat

**Klantgegevens:**

\_\_\_\_\_

\_\_\_\_\_

\_\_\_\_\_

\_\_\_\_\_

**Commissienaam:**

\_\_\_\_\_

**Referentie:**

\_\_\_\_\_

**Behorend bij ordernummer:**

\_\_\_\_\_



**Materiaal:**

Staal met poedercoating

RAL kleur: \_\_\_\_\_

RVS, geslepen

**Blad:**

Blad op frame

Blad over frame

**Hoeklijn toepassen (voor montage aan kast/muur):**

Ja, positie markeren in de tekening

Nee

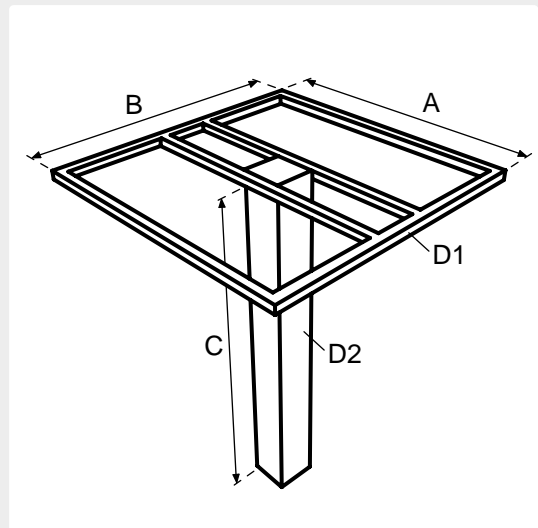

**Afmetingen:**

A: \_\_\_\_\_ mm  
lengtemaat

B: \_\_\_\_\_ mm  
breedtemaat

C: \_\_\_\_\_ mm  
hoogtemaat  
(totale hoogte frame)

D1: \_\_\_\_\_ mm  
kokermaat

D2: \_\_\_\_\_ mm  
kokermaat

**Klantgegevens:** \_\_\_\_\_

\_\_\_\_\_

\_\_\_\_\_

\_\_\_\_\_

**Commissienaam:** \_\_\_\_\_

**Referentie:** \_\_\_\_\_

**Behorend bij ordernummer:** \_\_\_\_\_

**Materiaal:**
 Staal met poedercoating

RAL kleur: \_\_\_\_\_

 RVS, geslepen

**Blad:**
 Blad op frame

 Blad over frame

**Hoeklijn toepassen (voor montage aan kast/muur):**
 Ja, positie markeren in de tekening

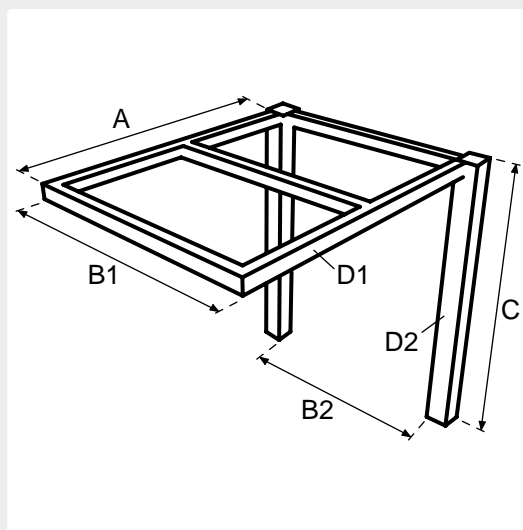
 Nee

**Afmetingen:**

 A: \_\_\_\_\_ mm  
 lengtemaat

 B1: \_\_\_\_\_ mm  
 breedtemaat

 B2: \_\_\_\_\_ mm  
 breedtemaat

 C: \_\_\_\_\_ mm  
 hoogtemaat  
 (totale hoogte frame)

 D1: \_\_\_\_\_ mm  
 kokermaat

 D2: \_\_\_\_\_ mm  
 kokermaat

**Klantgegevens:**

\_\_\_\_\_

\_\_\_\_\_

\_\_\_\_\_

\_\_\_\_\_

**Commissienaam:**

\_\_\_\_\_

**Referentie:**

\_\_\_\_\_

**Behorend bij ordernummer:**

\_\_\_\_\_

**Materiaal:**
 Staal met poedercoating

RAL kleur: \_\_\_\_\_

 RVS, geslepen

**Blad:**
 Blad op frame

 Blad over frame

**Hoeklijn toepassen (voor montage aan kast/muur):**
 Ja, positie markeren in de tekening

 Nee

**Klantgegevens:**

\_\_\_\_\_

\_\_\_\_\_

\_\_\_\_\_

\_\_\_\_\_

**Commissienaam:**

\_\_\_\_\_

**Referentie:**

\_\_\_\_\_

**Behorend bij ordernummer:**

\_\_\_\_\_

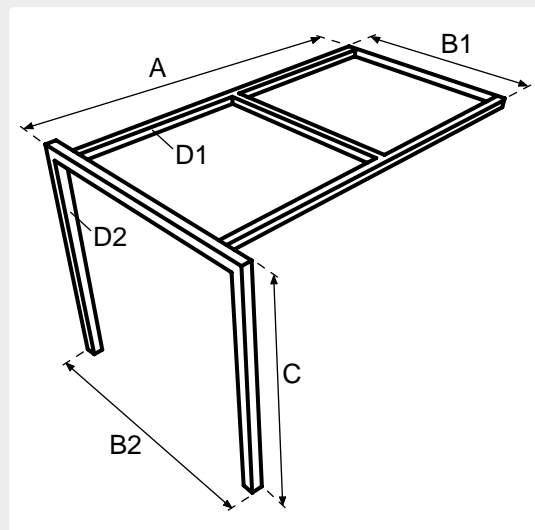
**Afmetingen:**

 A: \_\_\_\_\_ mm  
 lengtemaat

 B1: \_\_\_\_\_ mm  
 breedtemaat

 B2: \_\_\_\_\_ mm  
 breedtemaat

 C: \_\_\_\_\_ mm  
 hoogtemaat  
 (totale hoogte frame)

 D1: \_\_\_\_\_ mm  
 kokermaat

 D2: \_\_\_\_\_ mm  
 kokermaat



**Materiaal:**
 Staal met poedercoating

RAL kleur: \_\_\_\_\_

 RVS, geslepen

**Blad:**
 Blad op frame

 Blad over frame

**Hoeklijn toepassen (voor montage aan kast/muur):**
 Ja, positie markeren in de tekening

 Nee

**Klantgegevens:**

\_\_\_\_\_

\_\_\_\_\_

\_\_\_\_\_

\_\_\_\_\_

**Commissienaam:**

\_\_\_\_\_

**Referentie:**

\_\_\_\_\_

**Behorend bij ordernummer:**

\_\_\_\_\_

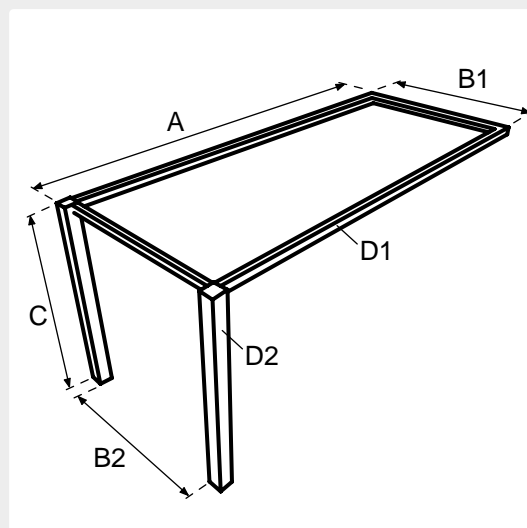
**Afmetingen:**

 A: \_\_\_\_\_ mm  
 lengtemaat

 B1: \_\_\_\_\_ mm  
 breedtemaat

 B2: \_\_\_\_\_ mm  
 breedtemaat

 C: \_\_\_\_\_ mm  
 hoogtemaat  
 (totale hoogte frame)

 D1: \_\_\_\_\_ mm  
 kokermaat

 D2: \_\_\_\_\_ mm  
 kokermaat

# BESTELFORMULIER

## Frame Razzoli-1500



### Materiaal:

Staal met poedercoating

RAL kleur: \_\_\_\_\_

RVS, geslepen

### Blad:

Blad op frame

Blad over frame

### Hoeklijn toepassen (voor montage aan kast/muur):

Ja, positie markeren in de tekening

Nee

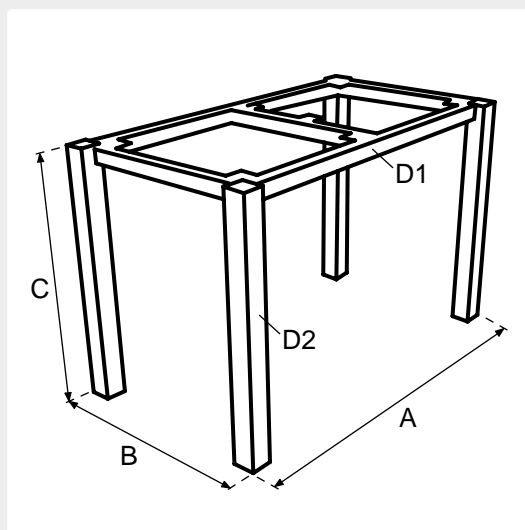

### Afmetingen:

A: \_\_\_\_\_ mm  
lengtemaat

B: \_\_\_\_\_ mm  
breedtemaat

C: \_\_\_\_\_ mm  
hoogtemaat  
(totale hoogte frame)

D1: \_\_\_\_\_ mm  
kokermaat

D2: \_\_\_\_\_ mm  
kokermaat

**Klantgegevens:** \_\_\_\_\_

\_\_\_\_\_

\_\_\_\_\_

\_\_\_\_\_

**Commissienaam:** \_\_\_\_\_

**Referentie:** \_\_\_\_\_

**Behorend bij ordernummer:** \_\_\_\_\_

**Materiaal:**
 Staal met poedercoating

RAL kleur: \_\_\_\_\_

 RVS, geslepen

**Blad:**
 Blad op frame

 Blad over frame

**Hoeklijn toepassen (voor montage aan kast/muur):**
 Ja, positie markeren in de tekening

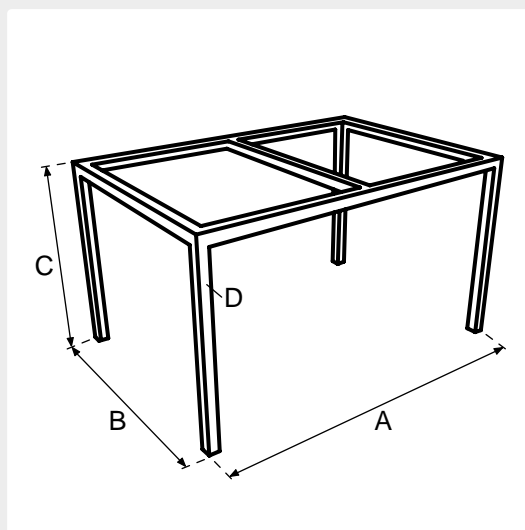
 Nee

**Afmetingen:**

 A: \_\_\_\_\_ mm  
 lengtemaat

 B: \_\_\_\_\_ mm  
 breedtemaat

 C: \_\_\_\_\_ mm  
 hoogtemaat  
 (totale hoogte frame)

 D: \_\_\_\_\_ mm  
 kokermaat

**Klantgegevens:**

 \_\_\_\_\_  
 \_\_\_\_\_  
 \_\_\_\_\_  
 \_\_\_\_\_

**Commissienaam:**

 \_\_\_\_\_

**Referentie:**

 \_\_\_\_\_

**Behorend bij ordernummer:**

 \_\_\_\_\_

**Materiaal:**
 Staal met poedercoating

RAL kleur: \_\_\_\_\_

 RVS, geslepen

**Blad:**
 Blad op frame

 Blad over frame

**Hoeklijn toepassen (voor montage aan kast/muur):**
 Ja, positie markeren in de tekening

 Nee

**Klantgegevens:**

\_\_\_\_\_

\_\_\_\_\_

\_\_\_\_\_

\_\_\_\_\_

**Commissienaam:**

\_\_\_\_\_

**Referentie:**

\_\_\_\_\_

**Behorend bij ordernummer:**

\_\_\_\_\_

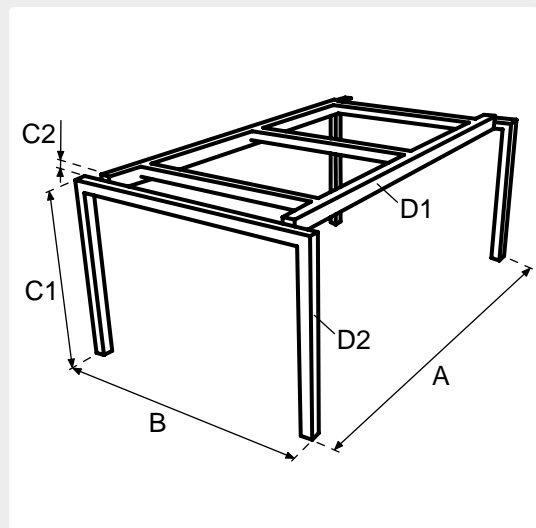
**Afmetingen:**

 A: \_\_\_\_\_ mm  
 lengtemaat

 B: \_\_\_\_\_ mm  
 breedtemaat

 C1: \_\_\_\_\_ mm  
 hoogtemaat  
 (totale hoogte frame)

 C2: \_\_\_\_\_ mm  
 hoogtemaat

 D1: \_\_\_\_\_ mm  
 kokermaat

 D2: \_\_\_\_\_ mm  
 kokermaat

**Materiaal:**
 Staal met poedercoating

RAL kleur: \_\_\_\_\_

 RVS, geslepen

**Blad:**
 Blad op frame

 Blad over frame

**Hoeklijn toepassen (voor montage aan kast/muur):**
 Ja, positie markeren in de tekening

 Nee

**Klantgegevens:**

\_\_\_\_\_

\_\_\_\_\_

\_\_\_\_\_

\_\_\_\_\_

**Commissienaam:**

\_\_\_\_\_

**Referentie:**

\_\_\_\_\_

**Behorend bij ordernummer:**

\_\_\_\_\_

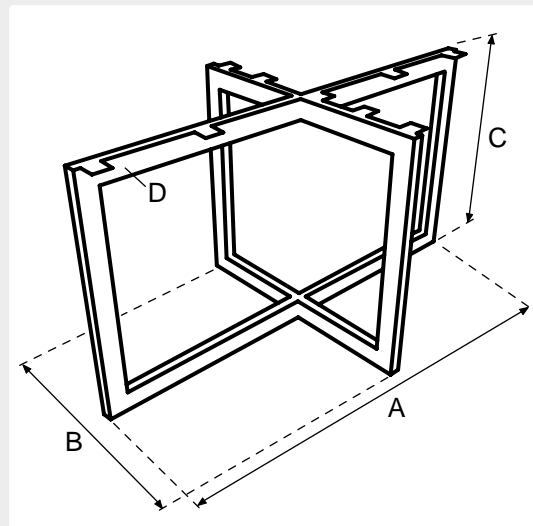

**Afmetingen:**

 A: \_\_\_\_\_ mm  
 lengtemaat

 B: \_\_\_\_\_ mm  
 breedtemaat

 C: \_\_\_\_\_ mm  
 hoogtemaat  
 (totale hoogte frame)

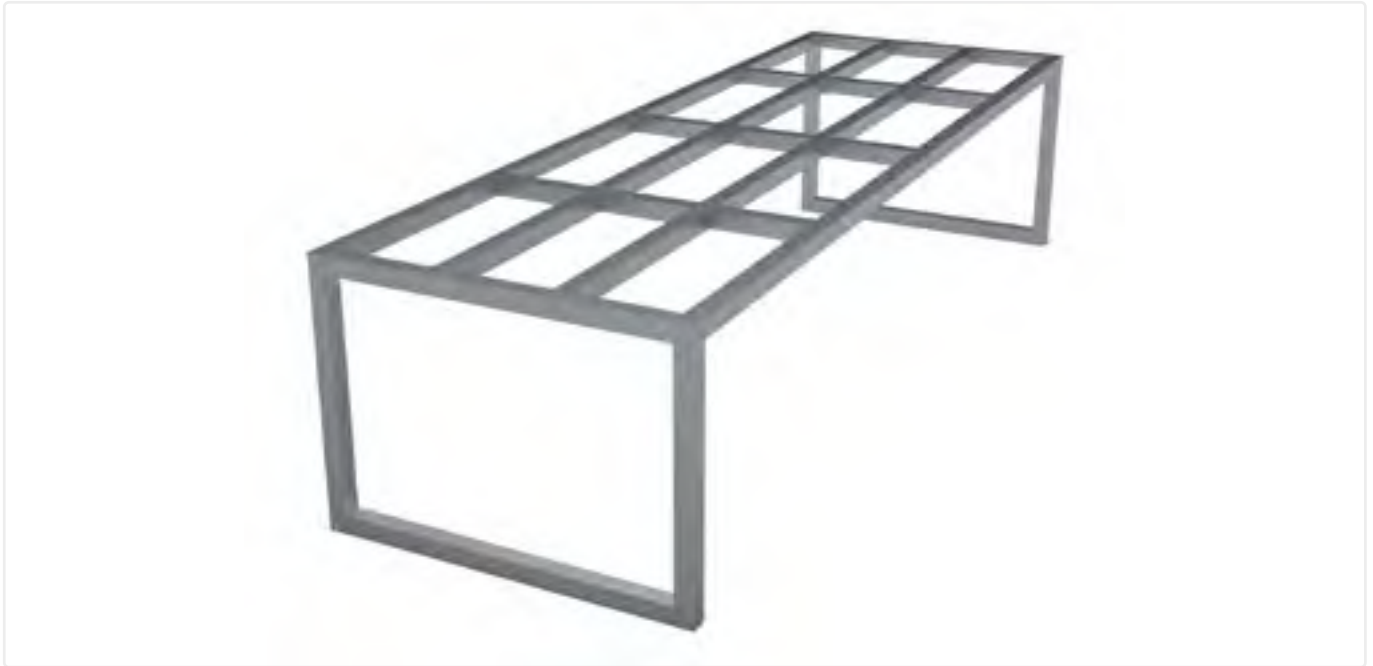
 D: \_\_\_\_\_ mm  
 kokermaat



**Materiaal:**

Staal met poedercoating

RAL kleur: \_\_\_\_\_

RVS, geslepen

**Blad:**

Blad op frame

Blad over frame

**Hoeklijn toepassen (voor montage aan kast/muur):**

Ja, positie markeren in de tekening

Nee

**Klantgegevens:**

\_\_\_\_\_

\_\_\_\_\_

\_\_\_\_\_

\_\_\_\_\_

**Commissienaam:**

\_\_\_\_\_

**Referentie:**

\_\_\_\_\_

**Behorend bij ordernummer:**

\_\_\_\_\_

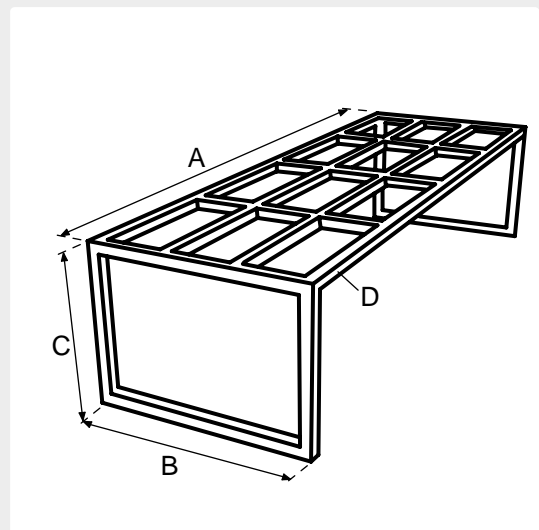

**Afmetingen:**

A: \_\_\_\_\_ mm  
lengtemaat

B: \_\_\_\_\_ mm  
breedtemaat

C: \_\_\_\_\_ mm  
hoogtemaat  
(totale hoogte frame)

D: \_\_\_\_\_ mm  
kokermaat

# BESTELFORMULIER

## Frame Chiesa-2500



### Materiaal:

Staal met poedercoating

RAL kleur: \_\_\_\_\_

RVS, geslepen

### Blad:

Blad op frame

Blad over frame

### Hoeklijn toepassen (voor montage aan kast/muur):

Ja, positie markeren in de tekening

Nee

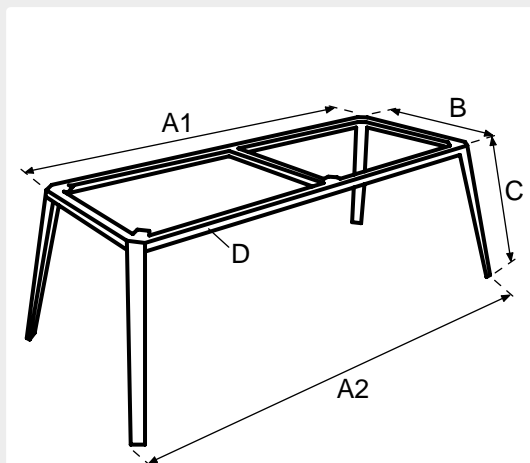

### Afmetingen:

A1: \_\_\_\_\_ mm  
lengtemaat

A2: \_\_\_\_\_ mm  
lengtemaat

B: \_\_\_\_\_ mm  
breedtemaat

C: \_\_\_\_\_ mm  
hoogtemaat  
(totale hoogte frame)

D: \_\_\_\_\_ mm  
kokermaat

### Klantgegevens:

\_\_\_\_\_

\_\_\_\_\_

\_\_\_\_\_

\_\_\_\_\_

### Commissienaam:

\_\_\_\_\_

### Referentie:

\_\_\_\_\_

### Behorend bij ordernummer:

\_\_\_\_\_

## Iconen



Conditiegroep waaronder dit artikel valt.  
Sommige artikelen hebben een afwijkende korting, dit wordt apart vermeld.



Inhoud (in ml)





# DIENSTEN EN SERVICE

## **Inhoud**

### **Diensten**

- 19.2 Mallen
- 19.3 Checklist houten mal opmeten
- 19.4 Zelfplaatsing

### **Service**

- 19.5 Proces
- 19.6 Servicewijzer - beschadiging
- 19.7 Servicewijzer - werkbladen
- 19.8 Servicewijzer - spoelbakken
- 19.9 Informatie en tarieven
- 19.10 Formulier serviceaanvraag
- 19.11 Overzicht onderhoudsmiddelen

## Aanlevering mallen

Indien u twijfelt over de maatvoering, is het mogelijk om uw werkbladen volgens een mal te produceren. Wij meten de door u aangeleverde stevige houten mal op. Wij vragen u om de mal vooraf aan te melden bij uw contactpersoon van de medewerker Verkoop Binnendienst.

## Voorwaarden

Voor het goed kunnen verwerken van uw mal, moet deze aan de volgende voorwaarden voldoen:

- > De mal dient van stevig 8 mm materiaal te zijn (triplex, MDF of multiplex). De dikte van de mal dient constant te zijn, gebruik geen kromme platen. Mallen die gemaakt zijn van een ander materiaal (karton, papier, hard board, etc.) zijn niet geschikt voor productie en kunnen wij daarom helaas niet accepteren. Mallen t.b.v. glasorders mogen maximaal 6 mm dik zijn;
- > De mal moet de werkelijke maatvoering aangeven (geen teksten met bijvoorbeeld + 25 mm) en een 1-op-1 weergave zijn van de delen van het werkblad. Dus voor een blad uit 3 delen dienen 3 mallen gemaakt te worden (zie figuur). Hierbij hoeft u géén rekening te houden met invallende koppelingen;

- > Bij de fabricage van de mal dient u erop te letten dat er geen metalen voorwerpen (zoals schroeven, spijkers en nietjes) onder de mal uitsteken, dit veroorzaakt krassen op het werkblad bij controle;
- > Voor elke aangeleverde order volgens mal dient u ook een order in te sturen met het kastenplan;
- > Informatie omtrent randafwerking; hoge kastaansluiting, hartmaten, type spoelbak, type kookplaat, kraangat, commissienaam, klantnaam en uw ordernummer dienen op elk deel van de mal te zijn vermeld;

Zodra de ontvangen mal voldoet aan boven gestelde eisen, nemen wij het blad conform de overeengekomen levertijd in bestelling.

- > Om de mal op te meten en in het systeem te kunnen verwerken, is een ingevulde checklist noodzakelijk (pag. 19.3)

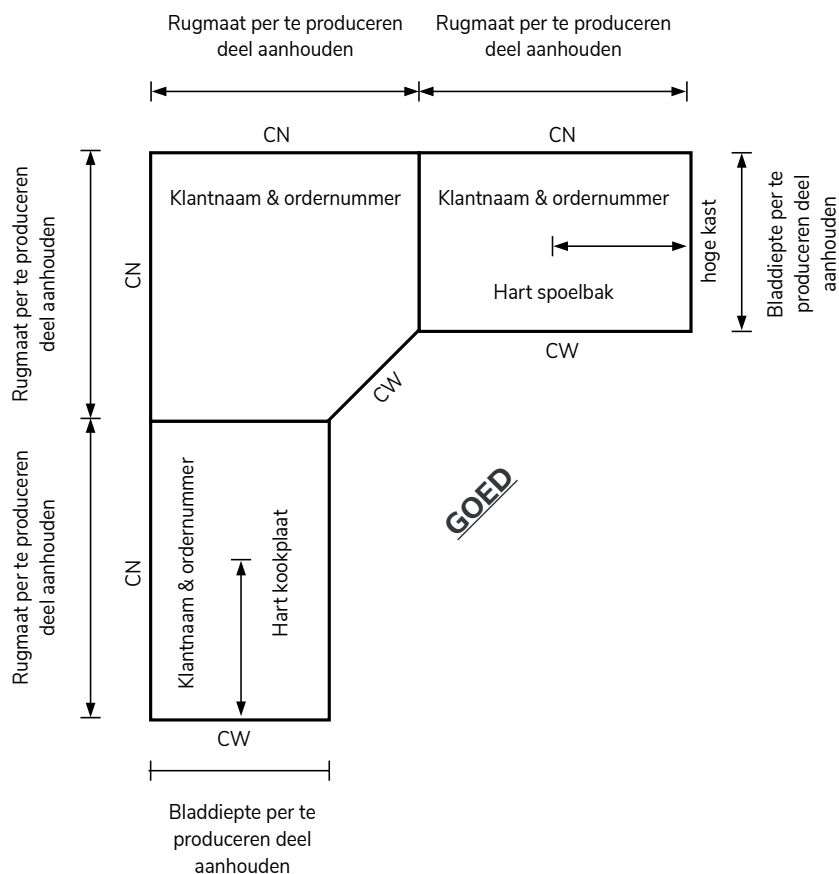
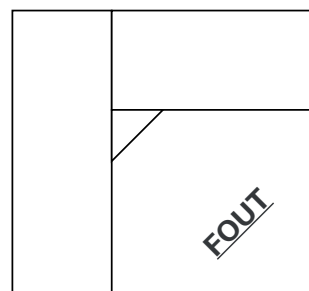
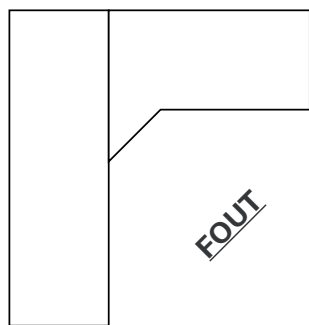

# DIENSTEN EN SERVICE Checklist houten mal opmeten

Datum: \_\_\_\_ - \_\_\_\_ - \_\_\_\_

Online in te vullen: [www.dekkerzevenhuizen.nl/verkoopboek](http://www.dekkerzevenhuizen.nl/verkoopboek)

Belangrijk: deze checklist graag op mal bevestigen én mailen naar uw contactpersoon

## Uw gegevens

Bedrijfsnaam: \_\_\_\_\_

Debiteurnummer: \_\_\_\_\_

Vestigingsplaats: \_\_\_\_\_

Contactpersoon: \_\_\_\_\_

Telefoonnummer: \_\_\_\_\_

## Checkpunten mal

- De mal is van stevig 8 mm materiaal (MDF, multiplex) en niet krom
- De mal geeft de werkelijke maatvoering weer en is een 1-op1 weergave van het werkblad
- Er zitten geen metalen voorwerpen onder de mal (schroeven, spijkers, nietjes)
- Hartmaten van de spoelbak, kraangat, kookplaat en overige uitsparingen zijn vermeld
- Voormaten van de spoelbak, kraangat, kookplaat en overige uitsparingen zijn vermeld
- Naast deze checklist voeg ik een keukentekening bij de mail toe

## Overige informatie

Commissie: \_\_\_\_\_

Materiaal: \_\_\_\_\_

Kleur: \_\_\_\_\_

Type randafwerking: \_\_\_\_\_

Type hoekverbinding: \_\_\_\_\_

Corpusmaat\*: \_\_\_\_\_

\*bij hoge kastaansluiting

Type spoelbak: \_\_\_\_\_

montage spoelbak:

- opbouw,
- onderbouw,
- semi-onderbouw
- vlakbouw

Type kookplaat: \_\_\_\_\_

montage kookplaat:

- opbouw
- vlakbouw

Diameter kraangat: \_\_\_\_\_

Bij deze verklaart u dat bovenstaande punten correct zijn en de mal voldoet aan de eisen zoals weergegeven op pagina 19.2.

Naam en handtekening: \_\_\_\_\_

Datum: \_\_\_\_\_

**DEKKER**  
— SINCE 1930 —

Via [www.dekkerzevenhuizen.nl/verkoopboek](http://www.dekkerzevenhuizen.nl/verkoopboek) kunt u dit formulier digitaal downloaden. Al bovenstaande velden zijn verplichte velden. Een volledig, duidelijk ingevulde aanvraag verhoogt de snelheid van het afwickelen van de dienstaanvraag. U kunt deze checklist tezamen met uw order en aanvraag mailen naar [bestellingen@dznet.nl](mailto:bestellingen@dznet.nl). Vergeet deze checklist en het formulier niet extra toe te voegen bij de mal.

### Plaatsing

#### (door uw eigen monteur)

Voordat u gaat monteren, adviseren wij eerst duidelijk de gebruikersvoorschriften die bij uw werkblad meegeleverd worden te lezen. Het blad dient verticaal vervoert te worden; indien u het blad horizontaal vervoert, is er een vergrote kans op breuk. Om deze reden adviseren wij u om na het leggen van het blad, het blad niet meer op te tillen.

Verder zijn de onderstaande aandachtspunten van toepassing:

- > voor montage zijn (minimaal) 2 monteurs nodig
- > blad niet horizontaal (plat) dragen i.v.m. breukrisico
- > onderkasten waterpas en rondom dragend stellen
- > blad voldoende ondersteunen; voorzieningen treffen voor bladdelen die niet volledig door onderkasten worden gedragen (b.v. hoeklijnen aan de muur)
- > blad nooit onder spanning plaatsen, dit kan breuk tot gevolg hebben
- > tijdens montage blad beschermen met karton of deken, tijdens betegelen met folie (i.v.m. het risico op deuken en/of krassen)
- > onderbouw- en vlakbouw spoelbakken zelf monteren
- > op hoogte stellen van spoelbak m.b.v. vulplaatjes (hier geen kit voor gebruiken)
- > i.v.m. het risico op breuk kan het bij grote uitsparingen voorkomen dat een deel van de uitsparing nog in het blad zit. Deze versteviging dient u zelf te verwijderen. Houdt u hier a.u.b. rekening mee, zeker wanneer de consument zelf het blad plaatst
- > achterwanden uitsluitend vastzetten tegen een rechte en vlakke muur (nooit over onbeschermd werkblad schuiven)

### Aanvullende aandachtspunten

#### (voor Solid Surface)

- > randen met vlakschuurmachine bewerken om inscheuringen te voorkomen
- > nooit koppelbouten gebruiken en geen kracht uitoefenen bij het samenbrengen van bladdelen (i.v.m. risico op zwakke plekken door het weglopen van de mix uit de naden)
- > overtollige lijm pas verwijderen wanneer deze volledig droog is; bij gebruik van vlakschuurmachine korrelgrootte geleidelijk opvoeren van 80 via 120 naar 150, blad afwerken met schuurpapier (korrel 180/220) en indien nodig polijsten (Scotch Brite™ van 3M)
- > nooit rechtstreeks schroeven in het blad; voor bevestiging aan onderkasten puntsgewijs lijmende kit aanbrengen

## Algemeen

Indien er na montage van het werkblad een mankement geconstateerd wordt, kunt u dit schriftelijk melden bij de serviceafdeling van Dekker.

Wij vragen u de volgende stappen aan te houden voor het aanvragen van de service.

### Stap 1

Download het serviceaanvraagformulier via [www.dekkerzevenhuizen.nl/verkoopboek](http://www.dekkerzevenhuizen.nl/verkoopboek).

### Stap 2

- > Doorloop de servicewijzers op pag. 19.6 - 19.8
- > Vul het serviceaanvraagformulier in

### Stap 3

Stuur naar [dekkerservice@dznet.nl](mailto:dekkerservice@dznet.nl):

- > Ingevulde serviceaanvraagformulier
- > Foto's van het mankement

### Stap 4

Na verwerking van uw aanvraag ontvangt u een bevestigingsmail met een track & trace om de status van uw aanvraag te kunnen volgen.

### Stap 5

Controleer de eventuele orderbevestiging met definitieve maatvoering, randafwerking, kraangat, spoelbak- en kookplaatuitsparing goed.

## Voorbeeld track & trace

<p><b>Bezoekafspraak</b></p> <p>vrijdag <b>25</b> augustus</p>	<p><b>Service referentie:</b> referentienummer</p> <p>Opname klantgegevens &gt; Uitgezet naar servicebedrijf &gt; Bezoekafspraak gepland &gt; Service voltooid</p>						
<p><b>Verwachte aankomsttijd</b></p> <p>10:00 - 12:00</p>							
<p><b>DEKKER</b> — SINCE 1930 —</p> <p>Dekker Zevenhuizen Nijverheidscentrum 2 2761 JP Zevenhuizen</p> <p>Contact e-mail</p> <p>Contact telefoon</p>	<table><tr><td><p><b>Aanmeldadres</b></p><p>naam straatnaam postcode en woonplaats</p></td><td><p><b>Productgegevens</b></p><p>DECORTOP DecorTop</p></td></tr><tr><td><p><b>Contactmomenten consument</b></p></td><td><p><b>Omschrijving</b></p><p>Schade</p></td></tr><tr><td><p><b>Aankoopbewijs</b></p><p><input type="text"/></p></td><td><p><b>Referenties</b></p><p>Referentienummer</p></td></tr></table>	<p><b>Aanmeldadres</b></p> <p>naam straatnaam postcode en woonplaats</p>	<p><b>Productgegevens</b></p> <p>DECORTOP DecorTop</p>	<p><b>Contactmomenten consument</b></p>	<p><b>Omschrijving</b></p> <p>Schade</p>	<p><b>Aankoopbewijs</b></p> <p><input type="text"/></p>	<p><b>Referenties</b></p> <p>Referentienummer</p>
<p><b>Aanmeldadres</b></p> <p>naam straatnaam postcode en woonplaats</p>	<p><b>Productgegevens</b></p> <p>DECORTOP DecorTop</p>						
<p><b>Contactmomenten consument</b></p>	<p><b>Omschrijving</b></p> <p>Schade</p>						
<p><b>Aankoopbewijs</b></p> <p><input type="text"/></p>	<p><b>Referenties</b></p> <p>Referentienummer</p>						

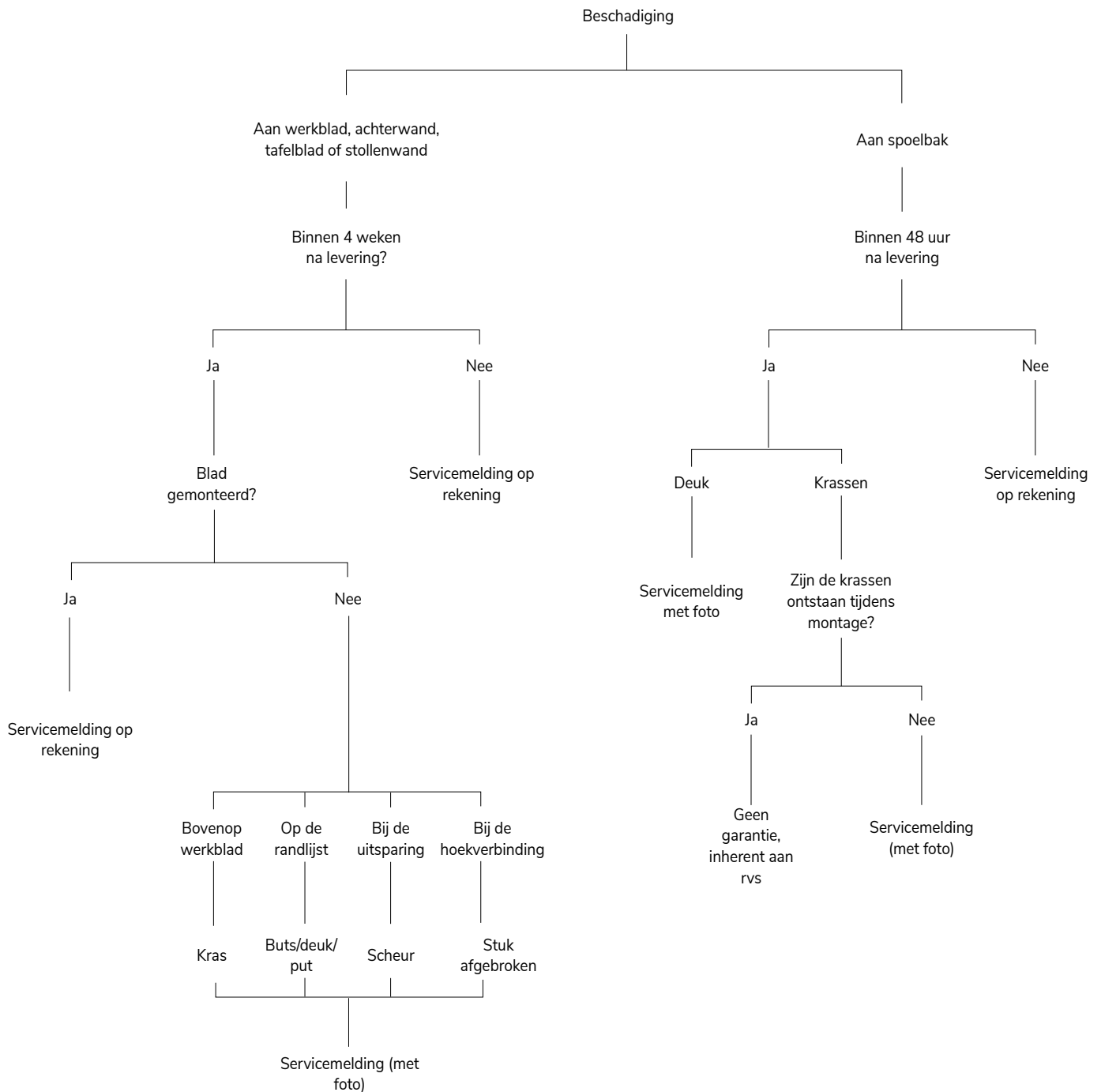

- > Schade aan het werkblad dient binnen 1 week na levering gemeld te worden.
- > Zichtbare schade aan de spoelbak dient binnen 48 uur na levering gemeld te worden.
- > A.u.b. een foto van de situatie mailen naar: [dekkerservice@dznet.nl](mailto:dekkerservice@dznet.nl) o.v.v. het ordernummer.

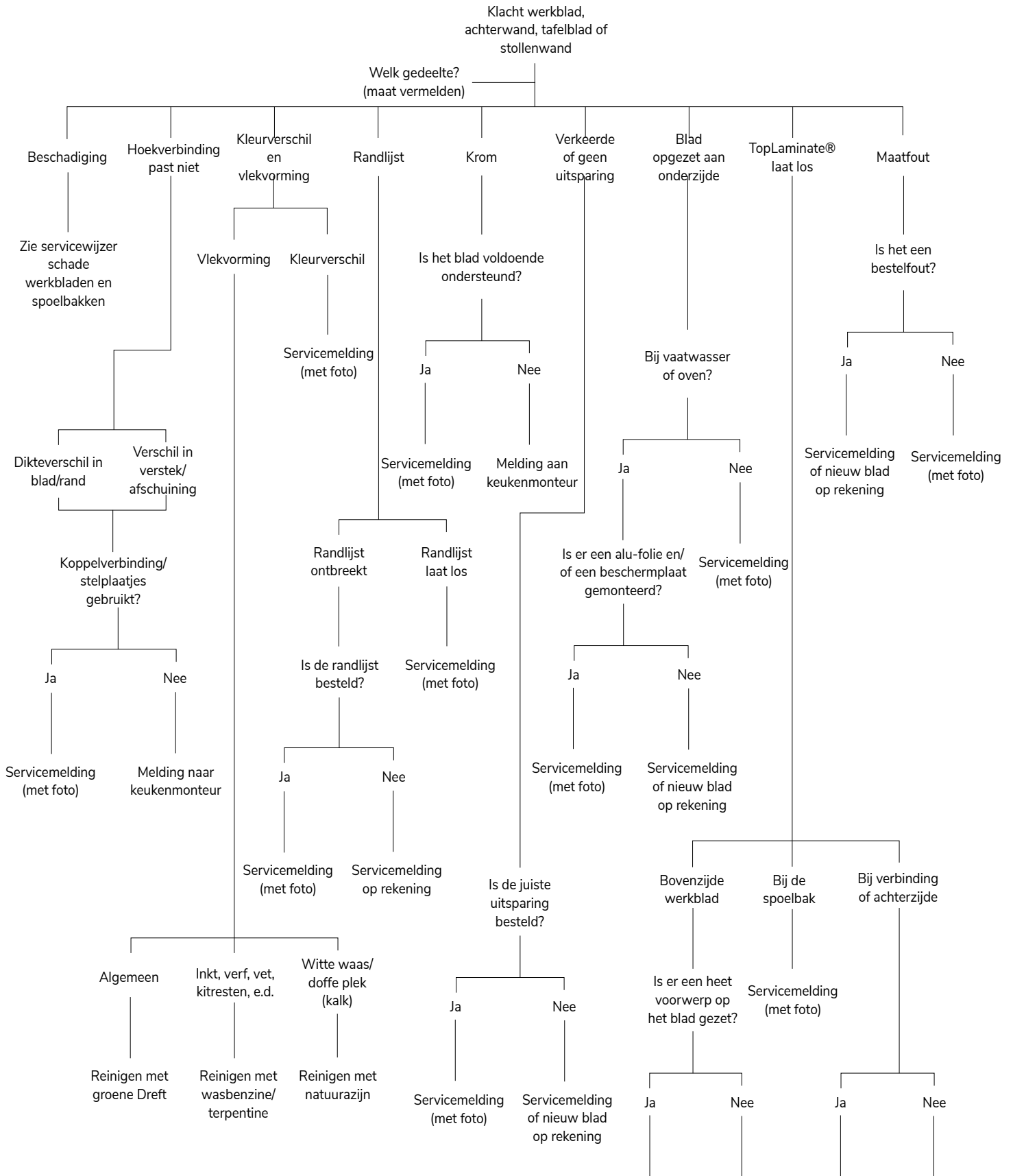

- > A.u.b. een foto mailen naar: [dekkerservice@dznet.nl](mailto:dekkerservice@dznet.nl) o.v.v. het ordernummer.
- > Bij gezoete of antieke bladen en Belgisch hardsteen reclamaties op vlekken niet mogelijk.
- > Bij bladen in stellar kleuren/Belgisch hardsteen reclamaties op putjes en gaatjes en/of oppervlaktekrasjes niet mogelijk.
- > Incidentele putjes, concentraties van mineralen of pigmenten inherent aan materiaal.
- > Het is altijd aan te bevelen in graniet een kleur uit te zoeken
- > Voordat graniet geïmpregneerd wordt, dient eerst het blad gereinigd te worden

- Nieuw blad op rekening
- Servicemelding (met foto)
- Servicemelding (met foto)
- Nieuw blad op rekening

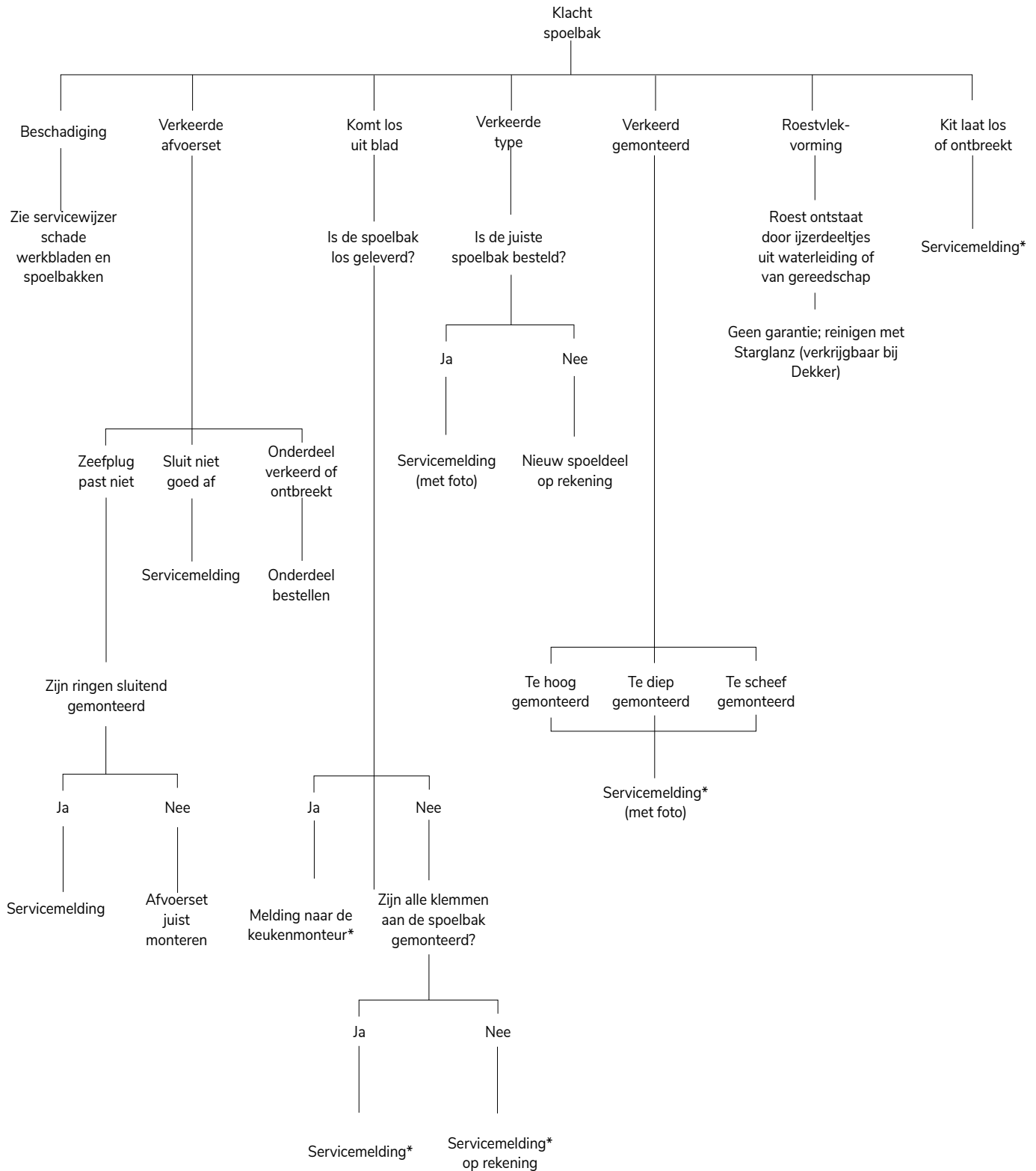

- > Zichtbare schade aan de spoelbak moet binnen 48 uur na levering gemeld worden.
- > A.u.b. een foto van de situatie mailen naar: [dekkerservice@dznet.nl](mailto:dekkerservice@dznet.nl) o.v.v. het ordernummer.

\* adviseren spoelbak af te plakken i.v.m. mogelijke vochtschade een het werkblad.



## Algemeen

Indien er na montage een mankement geconstateerd wordt, dient u dit schriftelijk te melden bij de serviceafdeling van Dekker. Wij vragen u de volgende checklist aan te houden voor het aanmelden van de service:

- > NAW-gegevens, telefoonnummer en e-mailadres van de consument
- > Origineel ordernummer waarop de goederen geleverd zijn

- > Montage datum
- > Beschrijving van de situatie
- > Duidelijke foto van de situatie

Via [www.dekkerzevenhuizen.nl/verkoopboek](http://www.dekkerzevenhuizen.nl/verkoopboek) kunt u het digitale serviceaanvraag formulier downloaden. Wij wijzen u erop dat volledig aangeleverde gegevens leiden tot een snelle verwerking van uw serviceaanvraag. Uw serviceaanvraag kunt u mailen naar: [dekkerservice@dznet.nl](mailto:dekkerservice@dznet.nl)

Basis tarieven		bestelnr.	€ excl. btw	€ incl. btw
<b>Servicebezoek</b>				
Uurtarief (excl. materiaal) <sup>1</sup>	per uur	SERVICE-UUR	70,00	<b>netto</b>
<b>Vermaakorder of Quick Service</b>				
Uurtarief <sup>2</sup>	per uur	DIENST-WERKUUR	70,00	<b>netto</b>
<b>Voorrijkosten</b>				
Nederland	per keer	DIENST-TRANS-NL	70,00	<b>netto</b>

<sup>1</sup> Exclusief voorrijkosten en op basis van 1 monteur per auto, excl. parkeerkosten

<sup>2</sup> Exclusief voorrijkosten

- > Tarieven zijn landelijke tarieven in Nederland m.u.v. de Waddeneilanden (op aanvraag)
- > Aanvraag en facturatie van bovenstaande diensten vindt altijd plaats via de detaillist
- > Er wordt min. 1 uur service doorberekend (dus bij minder dan 1 uur, wordt er 1 uur doorberekend)

## Informatie

### Algemeen

Dekker Zevenhuizen zal ieder bezoek schriftelijk bevestigen aan de keukenzaak. Indien wij alle gegevens van de consument ontvangen hebben bij de serviceaanvraag, zullen wij de commissie tevens op de hoogte stellen. Na afloop van het bezoek zal er schriftelijk verslag gedaan worden bij de keukenzaak. Indien de klacht niet door toedoen van Dekker Zevenhuizen is veroorzaakt, worden de servicekosten en/of eventuele overige kosten aan u doorberekend. Voor de servicekosten, zie tarieven hierboven.

### Vermaakopdracht of Quick Service

Indien het werkblad aangepast dient te worden, is dit in bepaalde gevallen mogelijk in onze fabrieken. Voor kleine aanpassingen kunt u daarop wachten (Quick Service). Neemt u hiervoor contact op met uw medewerker Verkoop Binnendienst. Mocht het om ingrijpende aanpassingen gaan, dan dienen de delen – in originele verpakking – retour te komen naar de fabriek.

### Spoedservice

Merkt u een maatfout tijdens de montage die niet d.m.v. een werkopdracht of Quick Service op te lossen is? Dan kunt u altijd terugvallen op onze landelijke spoedservice. Spoedservice zorgt, indien noodzakelijk, ervoor dat bladen van TopLaminate, DecorTop, TopCore, Fenix en Evora Quartz snel op het opgegeven adres worden bezorgd (lever- en bezorgtijd is op aanvraag). De spoedservice geldt alleen voor bovenstaande materialen en op kleuren die in het standaard assortiment zitten.

Service kan worden aangevraagd via het serviceformulier op de website.

# DIENSTEN EN SERVICE Formulier serviceaanvraag

Datum: \_\_\_\_ - \_\_\_\_ - \_\_\_\_

Online in te vullen: [www.dekkerzevenhuizen.nl/verkoopboek](http://www.dekkerzevenhuizen.nl/verkoopboek)

## Uw gegevens

Bedrijfsnaam: \_\_\_\_\_  
Vestigingsplaats: \_\_\_\_\_  
Contactpersoon: \_\_\_\_\_

Debiteurnummer: \_\_\_\_\_  
E-mailadres: \_\_\_\_\_  
Telefoonnummer: \_\_\_\_\_

## Consumentgegevens

Voorletter(s): \_\_\_\_\_  
Achternaam: \_\_\_\_\_  
Straat + huisnr.: \_\_\_\_\_  
Postcode: \_\_\_\_\_  
Woonplaats: \_\_\_\_\_

Telefoonnr. 1 : \_\_\_\_\_  
Telefoonnr. 2 : \_\_\_\_\_  
E-mailadres: \_\_\_\_\_

## Ordergegevens

Ordernummer Dekker: \_\_\_\_\_  
Uw referentie: \_\_\_\_\_  
Artikelnummer(s): \_\_\_\_\_  
Gemonteerd door: \_\_\_\_\_  
Datum montage: \_\_\_\_\_

## Klacht

Omschrijving (gebruik uw servicewijzer): \_\_\_\_\_  
\_\_\_\_\_  
\_\_\_\_\_  
\_\_\_\_\_

## Aanvullende gegevens

Heeft u de klacht zelf ter plekke beoordeeld?

ja  nee

Om uw aanvraag sneller te verwerken, vragen wij u de volgende documenten mee te sturen:

- > Originele orderbevestiging die u ontvangen heeft van Dekker
- > Een goede foto van de klacht

**DEKKER**  
— SINCE 1930 —

Via [www.dekkerzevenhuizen.nl/verkoopboek](http://www.dekkerzevenhuizen.nl/verkoopboek) kunt u dit formulier digitaal downloaden. Al bovenstaande velden zijn verplichte velden. Een volledig, duidelijk ingevulde aanvraag verhoogt de snelheid van het afwickelen van de dienstaanvraag. U kunt deze checklist tezamen met uw order en aanvraag mailen naar [bestellingen@dznet.nl](mailto:bestellingen@dznet.nl).

## DIENSTEN EN SERVICE Overzicht onderhoudsmiddelen

Onderhoudsset	uitvoering	bestelnr.	€ excl. btw	€ incl. btw
 <ul style="list-style-type: none"> <li>&gt; Een reiniger voor periodiek onderhoud. Verwijdert gemakkelijk vuil en gebruikssporen van het Evora werkblad.</li> <li>&gt; Evora Care kit bestaat uit een dagelijkse reiniger (500ml) en een intensieve reiniger (250ml).</li> </ul>	Steen	290132	28,93	<b>35,00</b>



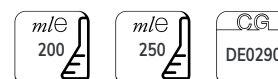

Verzorgingsolie				
 <ul style="list-style-type: none"> <li>&gt; Deze olie is speciaal ontwikkeld voor het onderhouden en behandelen van massief houten werkbladen.</li> <li>&gt; De olie verstevigt en beschermt het hout tegen vuil en vocht, en laat daarbij de houtstructuur intact.</li> <li>&gt; De olie is zeer gemakkelijk aan te brengen met de meegeleverde spons.</li> </ul>	Naturel, 250 ml	290075	35,95	<b>43,50</b>
	White wash, 200 ml	290074	35,95	<b>43,50</b>





Top Cleaner				
 <ul style="list-style-type: none"> <li>&gt; Een laminaat reiniger voor periodiek onderhoud.</li> <li>&gt; Laat na gebruik een heerlijke frisse geur achter.</li> <li>&gt; Verwijdert gemakkelijk het vuil van het laminaat.</li> </ul>	per stuk	290126	7,44	<b>9,00</b>











## DIENSTEN EN SERVICE Overzicht onderhoudsmiddelen

Fenix NTM onderhoudset		uitvoering	bestelnr.	€ excl. btw	€ incl. btw
	<ul style="list-style-type: none"> <li>&gt; De Fenix NTM onderhoudset bevat een cleaningspray, melamine spons, microvezel doekje en schoonmaakinstructies.</li> </ul>	per set	290129	19,83	<b>24,00</b>
 					

Dekker Wonderspons					
	<ul style="list-style-type: none"> <li>&gt; Poetst vlekken eenvoudig weg</li> </ul>	per stuk	290001	2,07	<b>2,50</b>
					

Dekker Rvs Cleaner					
	<ul style="list-style-type: none"> <li>&gt; Speciaal ontwikkeld ter bescherming van metalen oppervlakken.</li> <li>&gt; Bij uitstek geschikt voor de behandeling van roestvaststaal, welke tot hoogglans opgepoetst kunnen worden.</li> </ul>	per stuk	290128	7,44	<b>9,00</b>
 					

## DIENSTEN EN SERVICE Overzicht onderhoudsmiddelen

Vuplex	uitvoering	bestelnr.	€ excl. btw	€ incl. btw
 <ul style="list-style-type: none"> <li>&gt; Schoonmaak- en onderhoudsmiddel voor hoogglans oppervlakken</li> <li>&gt; Zeer geschikt voor hoogglans AluSplash achterwanden en hoogglans keukenkastjes</li> <li>&gt; Maakt lichte krasjes onzichtbaar</li> </ul>	per stuk	290147	21,49	<b>26,00</b>
				
Matte Max				
 <ul style="list-style-type: none"> <li>&gt; Schoonmaak- en onderhoudsmiddel voor matte oppervlakken</li> <li>&gt; Zeer geschikt voor matte AluSplash achterwanden en matte keukenkastjes</li> <li>&gt; Maakt lichte krasjes onzichtbaar</li> </ul>	per stuk	290148	21,49	<b>26,00</b>
				
Minerale Olie				
 <ul style="list-style-type: none"> <li>&gt; Voor het onderhouden van de Lanesto Lyse spoelbak</li> </ul>	per stuk	290146	12,81	<b>15,50</b>
				

# ALGEMENE VOORWAARDEN

*Op al onze offertes, aanbiedingen en overeenkomsten zijn van toepassing de algemene voorwaarden van Dekker Zevenhuizen die zijn gedeponeerd op 11 januari 2018 ter griffie van de Rechtbank Den Haag onder nummer 2/2018. De algemene voorwaarden zijn tevens geplaatst op onze website. Op eerste verzoek wordt de papieren versie van de algemene voorwaarden kosteloos toegezonden. De toepasselijkheid van andere algemene inkoop- of leveringsvoorwaarden wordt uitdrukkelijk van de hand gewezen.*

## ARTIKEL 1:

### DEFINITIES EN TOEPASSELIJKHEID

- In deze algemene voorwaarden wordt verstaan onder:
  - Afnemer: iedere afnemer, waaronder de groothandel, verwerker en/of detaillist en niet zijnde een consument, die met de Dekker een Overeenkomst aangaat;
  - Algemene Voorwaarden: de onderhavige algemene verkoop- leverings- en betalingsvoorwaarden;
  - Dekker: Dekker Zevenhuizen B.V. of een vennootschap van Dekker Groep B.V., dan wel Dekker Groep B.V. zelf;
  - Overeenkomst: het geheel van afspraken tussen Dekker en Afnemer betreffende de verkoop en levering van keukenwerkbladen, keukenaccessoires en alle toebehoren, dit in de ruimste zin.
- Deze Algemene Voorwaarden maken deel uit van en zijn van toepassing op alle Overeenkomsten tussen Dekker en de Afnemer, alsmede op alle (rechts)handelingen en buitencontractuele verbintenissen van Dekker met, voor of jegens Afnemer bij de totstandkoming en/of uitvoering daarvan.
- Bedingen, afkomstig van Afnemer, afwijkend van deze Algemene Voorwaarden zijn slechts geldig indien zij uitdrukkelijk en schriftelijk door Dekker zijn aanvaard. Dekker wijst uitdrukkelijk de toepasselijkheid van door Afnemer gehanteerde (algemene) voorwaarden van de hand.
- Bij strijd tussen een bepaling in een Overeenkomst en een bepaling in deze Algemene Voorwaarden, geldt dat de bepaling in de Overeenkomst prevaleert.
- Dekker is bevoegd van derden gebruik te maken bij de uitvoering van een Overeenkomst, waarvan de kosten aan de Afnemer zullen worden doorberekend conform de verstrekte prijsopgave.

## ARTIKEL 2:

### TOTSTANDKOMING OVEREENKOMSTEN

- De aanbiedingen van Dekker zijn steeds vrijblijvend in die zin dat zij moeten worden opgevat als een uitnodiging tot het doen van een bestelling. De Overeenkomst komt tot stand, als de – op basis van de aanbieding gedane – bestelling van de Afnemer door Dekker wordt aanvaard door middel van een verkoopbevestiging in welke vorm ook.
- De prijzen als vermeld in de door Dekker uitgebrachte catalogi,

prijslijsten of andere brochures zijn indicatief en binden Dekker niet; de Afnemer kan hier geen enkel recht aan ontleen.

Voornoemde prijzen kunnen steeds door Dekker worden gewijzigd. De Afnemer is, met inachtneming van het in artikel 12 dienaangaande bepaalde, de prijs verschuldigd die Dekker in haar opdrachtbevestiging dan wel factuur aan Afnemer heeft opgenomen.

- Eventueel later gemaakte aanvullende afspraken of wijzigingen, alsmede mondelinge afspraken en/of toezeggingen door Dekker of namens Dekker gedaan, binden Dekker slechts indien deze schriftelijk zijn bevestigd.
- Alle kosten die voortvloeien uit door Afnemer gewenste en door Dekker aanvaarde wijzigingen op een eerder gesloten en bevestigde Overeenkomst komen voor rekening van Afnemer.

## ARTIKEL 3:

### GARANTIES

- Indien binnen de overeengekomen garantietermijn een gebrek optreedt dan draagt Dekker – indien tijdig, conform het bepaalde in artikel 4 en artikel 5, is gereclameerd en de reclame door haar wordt geaccepteerd – zorg voor reparatie respectievelijk herlevering van binnen een door de Afnemer na overleg met Dekker in redelijkheid te stellen termijn. Indien de reclame niet door Dekker wordt geaccepteerd, staat de Afnemer beroep open bij de Stichting Geschillencommissies Keukenwerkbladen te Den Haag conform het bepaalde in artikel 4.
- Indien Dekker niet aan het in het voorgaande lid gestelde kan voldoen, bijvoorbeeld omdat het product zich niet, althans niet meer in dezelfde vorm of hoedanigheid in zijn assortiment bevindt, zal Dekker na overleg met Afnemer overgaan tot aflevering van een gelijkwaardige product, dan wel zal Dekker de koopprijs van het product, waaraan het gebrek zich heeft geopenbaard, aan Afnemer terugbetalen.
- Indien Dekker eenmaal op voet van dit artikel heeft gepresteerd dan blijft met betrekking tot het gerepareerde of ter vervanging geleverde product de garantie gedurende de resterende garantietermijn van het oorspronkelijke product van kracht.
- Geringe, in de handel toelaatbaar geachte, en niet te vermijden afwijkingen (waaronder in maatvoering bij keukenbladen rekening moet worden gehouden met een maattolerantie van 2 mm) en in kleur en/of structuur (waarbij stalen of monsters altijd slechts een globale indruk geven van de te leveren zaak) leveren geen tekortkoming door Dekker op. Gebreken die het gevolg zijn van normale slijtage en/of onoordeelkundig gebruik en/of onoordeelkundige installatie of inbouw leveren eveneens geen tekortkoming van Dekker op.
- De Afnemer wordt geacht ermee bekend te zijn en te accepteren, dat producten die vervaardigd zijn uit natuurlijke materialen (natuursteen, marmer, hout, e.d.) of producten waarin natuurlijke grondstoffen zijn verwerkt bij aflevering een ander uiterlijk kunnen hebben dan op basis van monster of staal is getoond of gezien.

# ALGEMENE VOORWAARDEN

6. De Afnemer kan slechts een beroep doen op garantie of de Dekker anderszins aansprakelijk stellen indien hij aan al zijn verplichtingen, meer in het bijzonder zijn betalingsverplichtingen en de voorwaarden als bedoeld in het volgende artikel heeft voldaan.

## ARTIKEL 4:

### RECLAMATIE

1. Met het oog op de door Dekker te verstrekken garantie en ter voorkoming van onnodige schade voor een van de betrokkenen in het geval van een onder de garantie vallend gebrek is de Afnemer verplicht om het door Dekker geleverde product grondig te (laten) inspecteren op eventuele gebreken en wel zo spoedig mogelijk na de aflevering, doch in ieder geval voor doorlevering aan derden of verwerking. Eventuele zichtbare gebreken dienen binnen twee kalenderdagen na de levering schriftelijk aan Dekker te worden gemeld. Slechts die gebreken die in alle redelijkheid niet binnen voormelde termijn door de Afnemer geconstateerd hadden kunnen worden, doch wel als nog binnen één maand na de levering worden geconstateerd, dienen binnen laatstgenoemde termijn schriftelijk aan Dekker te worden gemeld. Indien dit niet gebeurt, wordt de Afnemer geacht de geleverde producten in conformiteit te hebben aanvaard. Bovengenoemde melding dient een zo gedetailleerd mogelijke omschrijving van het gebrek te bevatten, zodat Dekker in staat is adequaat te reageren. De Afnemer dient Dekker in de gelegenheid te stellen een klacht te (doen) onderzoeken.
2. De Afnemer is verplicht respectievelijk staat er jegens Dekker voor in dat bij de verwerking of installatie van het product op een vakkundige wijze te werk wordt gegaan en materialen worden gebruikt die toelaten dat het product, indien met het oog op de nakoming van de garantie nodig, op een gemakkelijke wijze kan worden verwijderd c.q. herplaatst.

## ARTIKEL 5:

### GESCHILLEN

1. Indien een gebrek optreedt – dat naar het oordeel van de Afnemer te wijten is aan Dekker – als bedoeld in artikel 3 lid 2, dient de Afnemer dit onmiddellijk op straffe van verval van recht conform het bepaalde in artikel 4.1 te melden aan Dekker.
2. Indien Dekker de reclame, als in het vorige lid bedoeld, accepteert, zal deze conform artikel 3 lid 2 zorg dragen voor reparatie respectievelijk herlevering respectievelijk aflevering van het ontbrekende.

## ARTIKEL 6:

### AFLEVERING

1. De Afnemer is verplicht tot in ontvangstneming van het product, zodra dit aan hem ter aflevering wordt aangeboden.
2. Een bij de aflevering van zaken verstrekte vrachtbrief, afleveringsbon of soortgelijk document wordt geacht de hoeveelheid van het geleverde juist weer te geven tenzij de Afnemer zijn

bezwaar daartegen terstond na ontvangst van de zaken aan de Dekker meldt.

3. Ook al meldt de Afnemer tijdig aan de Dekker dat hem minder is geleverd dan op het in het tweede lid van dit artikel bedoelde document is vermeld, dan geeft hem zulks niet het recht tot opschorting van betaling van het daadwerkelijk geleverde aantal.
4. Tenzij anders overeengekomen zijn de kosten van het vervoer voor rekening van de Afnemer en reizen de zaken voor zijn risico. De aflevering vindt dan plaats op het moment dat de zaken op het vervoermiddel zijn geladen. Indien evenwel levering franco magazijn Afnemer is overeengekomen reist het product voor rekening en risico van de Dekker. In het geval levering franco magazijn Afnemer behoeft de Dekker de zaak niet verder te vervoeren dan tot de plaats waar het voertuig over een behoorlijk berijdbaar en veilig (gemaakt) terrein kan komen. Levering geschiedt steeds naast het voertuig, op welke plaats de Afnemer verplicht is de zaak in ontvangst te nemen. De Afnemer dient er naar redelijkheid – onder meer door het ter beschikking stellen van hulpkrachten – aan bij te dragen dat de Dekker op een gemakkelijke wijze zijn verplichting tot het lossen van een zaak kan nakomen. Indien de Afnemer ter zake in gebreke blijft dan komen de daardoor veroorzaakte kosten voor zijn rekening.
5. Schade die ontstaat ten gevolge van het gebruik van een takel, lift, heftruck, kraan of enig ander hulpmiddel is voor risico en rekening van degene die verantwoordelijk is voor dat gebruik.

## ARTIKEL 7:

### LEVERINGSTERMIJN; LEVERING OP AFROEP

1. De verwachte levertijd wordt door Dekker zo nauwkeurig mogelijk opgegeven. Dekker is verplicht zich in te spannen om binnen deze verwachte tijd te presteren. De levertijd wordt steeds geacht bij benadering te zijn opgegeven of overeengekomen tenzij uitdrukkelijk een fatale termijn is afgesproken.
2. De Afnemer heeft geen recht op enige schadevergoeding in welke vorm dan ook, bij een eventuele overschrijding van de opgegeven levertijd, tenzij zulks uitdrukkelijk is overeengekomen dan wel indien de overschrijding het rechtstreeks en onmiddellijk gevolg is van grove schuld van Dekker.
4. Wegens overschrijding van de levertijd kan de Afnemer de Overeenkomst niet ontbinden of de ontvangst en/of betaling van de zaken weigeren. Wel heeft de Afnemer recht om na het verstrijken van de levertijd Dekker schriftelijk te sommen binnen drie weken na dagtekening te leveren op straffe van ontbinding. In dat geval heeft de Afnemer geen recht op enige schadevergoeding.
5. In geval levering op afroep is overeengekomen zonder dat daarbij termijnen voor het afroepen zijn gesteld, is Dekker bevoegd, indien na de datum van bevestiging en voor de levering een of meerdere kostenfactoren een wijziging hebben ondergaan, de overeengekomen prijs dienovereenkomstig

# ALGEMENE VOORWAARDEN

aan te passen. De Afnemer is bevoegd, tenzij redelijkheid zich hiertegen verzet, de Overeenkomst te ontbinden op grond van die prijswijziging. Indien binnen drie maanden na de Overeenkomst nog niet alle zaken zijn afgeroepen, is Dekker gerechtigd de Afnemer te sommen een termijn te noemen waarbinnen alles zal zijn afgeroepen, waarbij Afnemer ook tot afname verplicht is.

## ARTIKEL 8:

### EMBALLAGE

1. De ten behoeve van de aflevering door Dekker gebruikte en meermalen bruikbare emballage (verpakkingen, pallets, e.d.) wordt door Dekker aan de Afnemer in rekening gebracht. Geretourneerde emballage als in de vorige zin bedoeld, wordt na ontvangst door Dekker gecrediteerd. De Afnemer dient deze emballage franco te verzenden. In slechte staat verkerende emballage, zulks ter beoordeling van Dekker, wordt niet gecrediteerd.

## ARTIKEL 9:

### UITSTEL VAN LEVERING; NIET-AFNAMME EN ANNULERING

1. Indien de Afnemer uitstel van levering vraagt voor een voor hem gereed staand product, en Dekker daarmee akkoord gaat, gaat het risico van de zaak over op het moment van de oorspronkelijke leveringsdatum en heeft Dekker het recht om de overeengekomen prijs te factureren en na een opslagperiode van vier weken opslagkosten in rekening te brengen.
2. Indien de Afnemer het product niet of niet op de overeengekomen datum in ontvangst neemt dan wel indien hij een bestelling annuleert, heeft Dekker het recht om de Overeenkomst te ontbinden en schadevergoeding in rekening te brengen. Indien het gaat om maatwerk bestaat deze schadevergoeding tenminste uit de kosten die in verband met de vergeefse aflevering zijn gemaakt vermeerderd met de volledige koopprijs. Indien het niet gaat om maatwerk dan zal de schadevergoeding tenminste bestaan uit de kosten van de vergeefse aflevering, en de volledige koopprijs verminderd met 50% van de prijs waarvoor het product binnen zestig dagen na de oorspronkelijke afleveringstermijn door Dekker aan derden is verkocht dan wel redelijkerwijze verkocht had kunnen worden.

## ARTIKEL 10:

### EIGENDOMSVOORBEHOUD

1. De door Dekker afgeleverde producten blijven haar eigendom, totdat door Afnemer de koopprijs van die producten, eerder afgeleverde producten of van nog af te leveren producten is betaald, en tevens is betaald hetgeen door de Afnemer ten aanzien van werkzaamheden of kosten in verband met de aflevering daarvan verschuldigd is geworden.
2. Het eigendom van die producten blijft ook bij Dekker, zolang door Afnemer een vordering van Dekker wegens door de Afnemer gepleegde wanprestatie in verband met die producten/

werkzaamheden niet is betaald.

3. Zonder voorafgaande schriftelijke uitdrukkelijk toestemming van Dekker, mag Afnemer de producten, voordat de eigendom daarvan op de Afnemer is overgegaan, niet verkopen, doorleveren of vervreemden anders dan in de normale uitoefening van zijn bedrijf, noch anderszins bezwaren of belasten. Dit beding heeft goedenrechtelijke werking.
4. Indien derden beslag leggen op de onder eigendomsvoorbehoud geleverde producten dan wel rechten daarop willen vestigen of doen gelden, dan is de Afnemer verplicht om Dekker daarvan onmiddellijk op de hoogte te stellen.
5. In het geval Afnemer zijn verplichtingen niet nakomt en Dekker zijn eigendomsrecht wil realiseren heeft hij het recht tot ongehinderde toegang tot de producten en de plaats waar deze zich bevinden en verplicht de Afnemer zich reeds nu om aan Dekker alle medewerking te verlenen teneinde hem in staat te stellen om het eigendomsvoorbehoud uit te oefenen door terugneming van de geleverde producten.
6. Indien een door Dekker geleverd product, waarvan Dekker eigendomsvoorbehoud heeft, wordt ingevoerd in een andere lidstaat van de Europese Unie, beheerst het recht van die lidstaat het eigendomsvoorbehoud in het geval dat recht ter zake daarvan voor Dekker gunstiger bepalingen bevat.

## ARTIKEL 11:

### OVERMACHT

1. Als overmacht gelden naast de omstandigheden die de wet als zodanig aanvaardt, ook en in ieder geval staking en/of ziekte van de werknemers of hulppersonen van Dekker, niet-, niet volledige en/of vertraagde levering of andere toerekenbare tekortkomingen of onrechtmatige gedragingen door toeleveranciers van Dekker, oorlog en oorlogsgevaar, gehele of gedeeltelijk mobilisatie, in- en uitvoerverboden, maatregelen van Nederlandse en/of vreemde overheidsorganen die de uitvoering van de Overeenkomst bezwaarlijker en/of kostbaarder maken dan bij het afsluiten van een Overeenkomst was te voorzien, natuurgeweld (waaronder aardbevingen, waterschade en vorst), verkeersstoringen, verlies of beschadiging bij transport, brand, diefstal, storingen in leveren van energie, defecten aan machines, alles zowel bij het bedrijf van Dekker als bij derden van wie Dekker de benodigde materialen of grondstoffen geheel of gedeeltelijk moet betrekken en voorts alle overige oorzaken, die ontstaan buiten wil en/of toedoen van Dekker. In het geval van tijdelijke overmacht kan de levertijd worden verlengd met de duur van de overmacht vermeerderd met een periode waarbinnen Dekker redelijkerwijze tot aflevering kan overgaan, in welk geval de Afnemer niet tot ontbinding bevoegd is. Wel heeft de Afnemer het recht om na het verstrijken van de levertijd Dekker schriftelijk te sommen binnen vier weken na dagtekening te leveren, bij gebreke waarvan Afnemer onmiddellijk tot ontbinding van de Overeenkomst over kan gaan. In dat geval heeft de Afnemer geen recht op enige schadevergoeding.



# ALGEMENE VOORWAARDEN

## ARTIKEL 12:

### **PRIJS, BETALING EN GEVOLGEN VAN NIET TIJDIGE BETALING**

1. De door Dekker in zijn aanbieding genoemde dan wel in de Overeenkomst vastgelegde prijzen zijn, tenzij anders vermeld, exclusief btw en exclusief vervoerskosten.
2. Dekker kan de prijzen na het sluiten van de Overeenkomst verhogen op grond van externe factoren, zoals verhoging van belastingen, externe leveranciersprijzen, valuta-koersen, grondstoffen, vrachtkosten, lonen en/of sociale lasten, invoerrechten, heffingen of andere lasten.
3. Betaling van het eindbedrag van de factuur van Dekker dient – verminderd met de eventueel in rekening gebrachte kredietbeperkings toeslag – te geschieden binnen 30 dagen na factuurdatum, tenzij uitdrukkelijk anders overeengekomen tussen Dekker en Afnemer. De datum van betaling is de datum waarop het door de Afnemer verschuldigde bedrag is bijgeschreven op de door Dekker aangegeven bank- of girorekening.
4. Het recht op verrekening/opschorting van enige betalingsverplichting kan door Afnemer jegens Dekker nimmer worden ingeroepen.
5. Indien de Afnemer de betaaltermijn als bedoeld in lid 4 van dit artikel overschrijdt, geraakt Afnemer zonder aanmaning of ingebrekestelling jegens Dekker in verzuim en is Afnemer de wettelijke handelsrente verschuldigd, vermeerderd met 5% per jaar over het eindbedrag van de factuur vanaf de vervaldatum tot de dag der voldoening. Dekker heeft het recht om telkens na afloop van een jaar het bedrag waarover de wettelijke handelsrente wordt berekend te vermeerderen met de over dat jaar verschuldigd geworden rente. Als plaats van betaling geldt steeds de door Dekker aangegeven bank- of girorekening..
6. Ingeval Afnemer met betaling in verzuim is, is Afnemer tevens de buitengerechtigde en gerechtelijke kosten verschuldigd. De buitengerechtigde kosten worden doorbelast op basis van de werkelijk gemaakte kosten met een minimum van 10% over het niet of niet tijdig betaalde bedrag.

## ARTIKEL 13:

### **AANSPRAKELIJKHEID**

1. Dekker, noch haar medewerker(s) noch door Dekker ingeschakelde derde(n) is respectievelijk zijn aansprakelijk voor welke schade uit welke hoofde en van welke aard dan ook, geleden door de Afnemer of enige derde, verband houdende met de levering van producten, het gebruik van producten, het bezit van producten of defecten aan geleverde producten, daaronder mede begrepen niet behoorlijke nakoming van herstel- of herleveringsverplichting, een en ander behoudens opzet of bewuste roekeloosheid van de zijde van Dekker of indien en voor zover dwingendrechtelijk anders is bepaald.
2. Indien en voorzover enige aansprakelijkheid zou bestaan van Dekker krachtens het eerste lid van dit artikel, dan is zij

uitsluitend aansprakelijk voor directe schade. De door Afnemer geleden indirecte schade, daaronder begrepen gevolgschade, bestaande uit onder meer (maar niet beperkt tot) gederfde winst, gederfde omzet of gemiste inkomsten, komt nimmer voor vergoeding door Dekker in aanmerking.

3. Aansprakelijkheid voor directe schade van Dekker is in ieder geval steeds beperkt tot de verplichting tot herlevering, dan wel tot de verplichting tot het betalen van het op de Overeenkomst betrekking hebbende factuurbedrag, met een maximum van het bedrag dat de beroepsaansprakelijkheidsverzekering van Dekker in het voorkomende geval uitkeert (vermeerderd met het bedrag van het eigen risico), zulks ter keuze van Dekker.
4. Afnemer vrijwaart Dekker voor alle aanspraken van derden die in verband met de uitvoering van de Overeenkomst schade lijden en waarvan de oorzaak aan een andere dan aan Dekker toerekenbaar is, en voor aanspraken van derden die verband houden met de tussen Afnemer en die derden gesloten overeenkomsten.
5. Onverminderd het bepaalde in artikel 4 en 5 omtrent reclamatie en het bepaalde in dit artikel omtrent aansprakelijkheid van Dekker, bedraagt de verjaringstermijn dan wel vervaltermijn van alle vorderingen en verweren jegens Dekker en de door Dekker bij de uitvoering van de Overeenkomst betrokken derden, één jaar, of een kortere termijn indien dat voortvloeit uit de wet.

## ARTIKEL 14:

### **TOEPASSELIJK RECHT EN BEVOEGDE RECHTER**

1. Op alle overeenkomsten die de Dekker sluit is Nederlands recht van toepassing, met uitsluiting, waar nodig, van het Verdrag der Verenigde Naties inzake internationale koopovereenkomsten betreffende roerende zaken (Weens Koopverdrag).
2. Alle geschillen die tussen de Dekker en de Afnemer ontstaan, worden, onverminderd het in artikel 5 bepaalde en onverminderd de wettelijke bevoegdheid van de Kantonrechter, beslecht door de Rechter die bevoegd is in de plaats van de statutaire vestiging van de Dekker. Gedeponneerd op 11 januari 2018 ter griffie van de Rechtbank Den Haag onder nummer 2/2018.

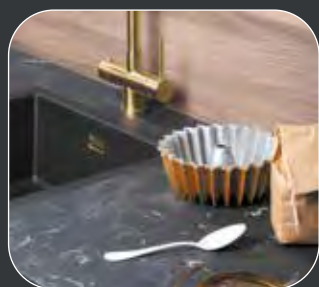
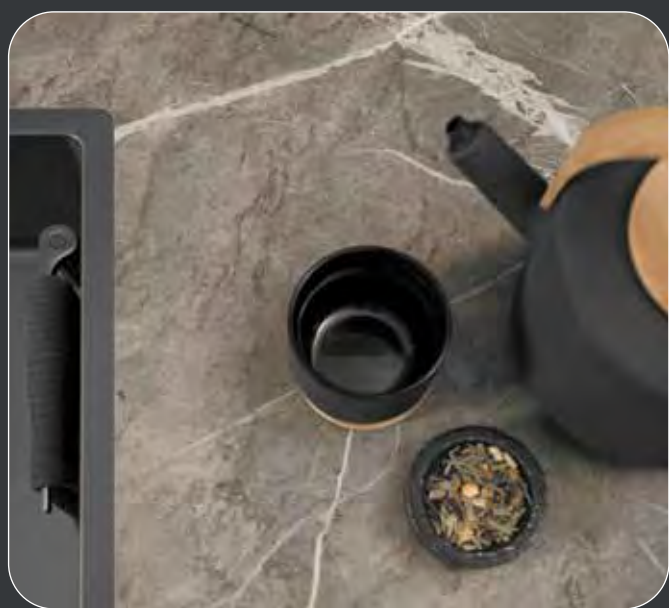

**Dekker Zevenhuizen BV**

**Postadres**

Postbus 11 2760 AA Zevenhuizen

**Bezoekadres**

Nijverheidscentrum 2 2761 JP Zevenhuizen

[www.dekkerzevenhuizen.nl](http://www.dekkerzevenhuizen.nl)

ALGEMEEN +31 180 63 76 37

KEUKEN +31 180 63 09 72

BADKAMER +31 180 63 09 74

[info@dznet.nl](mailto:info@dznet.nl)

[bestellingen@dznet.nl](mailto:bestellingen@dznet.nl)



Art.nr. Z1.113

**DEKKER**