

# KNG 110 620 Fraganit+ Onyx | KNG110620OX1

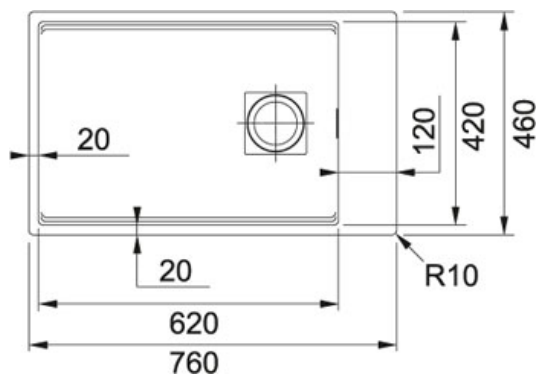





FAMILIE : Spoeltafels | SERIE : Kubus 2 | MODEL : KNG 110 620 | UITVOERING : Fraganit+ Onyx | INSTALLATIETIPE : Onderbouw



## TECHNISCHE GEGEVENS

Kast	800,00 mm
Ventiel	3 1/2" met draaiknopbediening
Breedte	460,00 mm
Lengte van grote bak	620,00 mm
Breedte van grote bak	420,00 mm
Diepte van grote bak	200,00 mm
Aantal bakken	1
Positie druiplad	Geen
Uitsparing lengte	720,00 mm
Uitsparing breedte	420,00 mm
Uitsparing radius	R: 10 mm
Ventielset inbegrepen	Ja
Openingen ø 35 mm	2XØ35MM
Lengte	760,00 mm

## SPECIFICATIES

	Onderbouw: montage langs de onderzijde van een in het werkblad gemaakte uitsparing		Sanitized®-hygiënefunctie beschermt tegen bacteriën
			Hoekradius van 10 mm in de hoeken van de bakken
	Geïntegreerde overloop: discreet, esthetisch en eenvoudig te reinigen		Openen en sluiten van het ventiel via draaiknopbedi

KNG 110 620 Fragranit+ Onyx | KNG110620OX1

FAMILIE : **Spoeltafels** | SERIE : **Kubus 2** | MODEL : **KNG 110 620** | UITVOERING : **Fragranit+ Onyx** | INSTALLATIETYPE :  
**Onderbouw**

---

**TOEBEHOREN**

---



---

300348

---