

KNG 110 620 Fragranit+ Platinum | KNG110620PL1

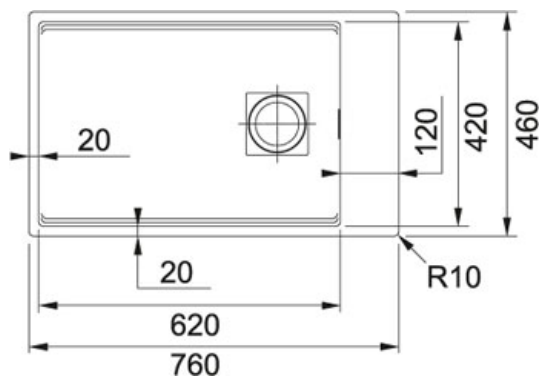





FAMILIE : Spoeltafels | SERIE : Kubus 2 | MODEL : KNG 110 620 | UITVOERING : Fragranit+ Platinum | INSTALLATIETIPE : Onderbouw



TECHNISCHE GEGEVENS

Kast	800,00 mm
Ventiel	3 1/2"
Breedte	460,00 mm
Lengte van grote bak	620,00 mm
Breedte van grote bak	420,00 mm
Diepte van grote bak	200,00 mm
Aantal bakken	1
Positie druiplad	Geen
Uitsparing lengte	720,00 mm
Uitsparing breedte	420,00 mm
Uitsparing radius	R: 10 mm
Ventielset inbegrepen	Ja
Openingen ø 35 mm	2 voorgemonteerde, uitboorbare pastilles
Lengte	760,00 mm
Afloopset inbegrepen	Ja
Prijs	874,90 €
Artikelnummer	KNG110620PL1

SPECIFICATIES

	Onderbouw: montage langs de onderzijde van een in het werkblad gemaakte uitsparing		Sanitized®-hygiënefunctie beschermt tegen bacteriën
			Hoekradius van 10 mm in de hoeken van de bakken
	Geïntegreerde overloop: discreet, esthetisch en eenvoudig te reinigen		Openen en sluiten van het ventiel via drukknopbedi

KNG 110 620 Fragranit+ Platinum | KNG110620PL1

FAMILIE : **Spoeltafels** | SERIE : **Kubus 2** | MODEL : **KNG 110 620** | UITVOERING : **Fragranit+ Platinum** | INSTALLATIETYPE :
Onderbouw

TOEBEHOREN



300348
