

802285

Küchenmischer
Mitigeur d'évier
Miscelatore da cucina
Mezclador de cocina
Kitchen faucet

KWC EVE

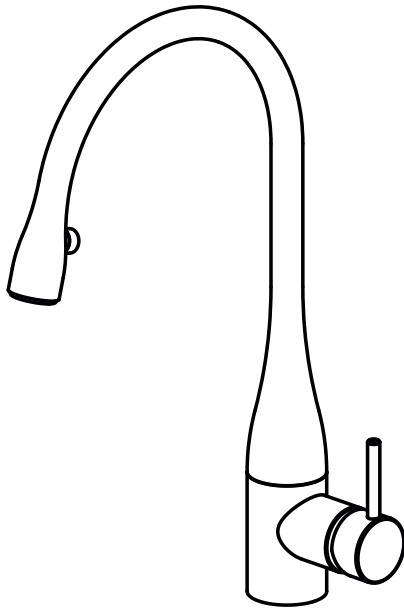

A 190

10.111.102.000
10.111.102.000FL
10.111.102.700
10.111.102.700FL

10.121.102.000
10.121.102.000FL
10.121.102.700
10.121.102.700FL



LED

A 225

10.111.103.000
10.111.103.000FL
10.111.103.700
10.111.103.700FL

10.121.103.000
10.121.103.000FL
10.121.103.700
10.121.103.700FL
10.121.103.150
10.121.103.150FL
10.121.103.151
10.121.103.151FL



LED

Caractéristiques de fonctionnement

Caratteristiche di funzionamento

Datos de servicio

Operating data

Idealer Betriebsdruck : 3 bar
 Max. Betriebsdruck : 5 bar
 Min. Betriebsdruck : 1 bar
 Druckgleichheit empfehlenswert.
 Ideale Wassertemperatur : 60°C
 Max. Wassertemperatur : 80°C

Presión ideal de servicio : 3 bar
 Presión máxima de servicio : 5 bar
 Presión mínima de servicio : 1 bar
 Se recomienda la igualdad de las presiones.
 Temperatura ideal del agua : 60°C
 Temperatura máxima del agua : 80°C



Achtung:
 Vor Montage die Leitungen gründlich durchspülen!



Atención:
 ¡Enjuagar escrupulosamente las tuberías antes del montaje!

Weitere Informationen finden Sie in unseren detaillierten Verkaufsunterlagen.

Información más detallada en nuestra documentación de ventas.

Pressione di servizio ideale : 3 bar
 Pressione di servizio mass. : 5 bar
 Pressione di servizio min. : 1 bar
 Si raccomanda pressioni uguali.
 Temperatura acqua calda ideale : 60°C
 Temperatura acqua calda mass. : 80°C

Ideal operating pressure : 3 bar / 45 PSI / 300 kPa
 Max. operating pressure : 5 bar / 70 PSI / 500 kPa
 Min. operating pressure : 1 bar / 14.5 PSI / 100 kPa
 Equal pressures are recommended.
 Ideal water temperature : 60°C (140°F)
 Max. water temperature : 80°C (180°F)



Attenzione:
 Risciacquare bene le tubazioni prima del montaggio!



Attention:
 Flush pipes thoroughly before installation!

Ulteriori informazioni le troverete nelle nostre dettagliate documentazioni.

For further information refer to our detailed sales literature.

Pression de service idéale : 3 bar
 Pression de service max. : 5 bar
 Pression de service min. : 1 bar
 Egalité de pression recommandée.
 Température idéale de l'eau : 60°C
 Température max. de l'eau : 80°C

Driftstryck : 3 bar / 300 kPa
 Max. tryck : 5 bar / 500 kPa
 Min. tryck : 1 bar / 100 kPa
 Lika tryck på kall- och varmvatten rekommenderas.
 Driftstemperatur : 60°C
 Max temperatur : 80°C



Attention:
 Rincer à fond la tuyauterie avant le montage!



O.B.S.
 Spola rören ordentligt innan blandare installeras!

Pour informations supplémentaires voir nos documentations de vente détaillées.

För ytterligare information se produktblad.

KWC VG
 KWC Deutschland GmbH
 Junghansring 70
 DE-72108 Rottenburg
 +49 (0) 7457 948 56 0
 +49 (0) 7457 948 56 30

Franke WS/KS
 Franke S.p.A.
 Via Pignolini 2
 IT - 37019 Peschiera del Garda
 +39 (045) 644 931 1

Franke WS/KS
 Franke Consumer Products
 Luxury Products Group
 800 Aviation Parkway
 Smyrna, TN 37167 USA
 +1 800-626-5771

Franke WS
 Franke GmbH
 Oberer Achdamm 52
 AT-6971 Hard
 +43 (0) 557 467 350
 +43 (0) 557 462 411

Franke WS/KS
 Franke L.L.C.
 RAK Industrial Zone, P.O. Box 14511
 AE-Ras Al Khaimah, UAE
 +971 7 203 47 00
 +971 7 203 47 60

Franke WS
 Franke Water Systems
 Ring-Oost 10
 BE-9400 Ninove
 +32 (0) 54 31 01 30
 +32 (0) 54 31 01 35

Franke KS
 Franke NV
 Ring 10
 BE-9400 Ninove
 +32 (0) 54 31 01 11
 +32 (0) 54 32 36 88

Franke KS
 Franke GmbH
 Mumpferfahrstrasse 70
 DE-79713 Bad Säckingen
 +49 (0) 7761 52 0
 +49 (0) 7761 52 294

Franke KS
 Franke France S.A.S.
 Avenue Aristide Briand BP 13
 FR-60230 Chambly
 +331 30 28 94 00
 +331 30 28 94 30

Franke KS
 Franke UK Limited
 West Park, MIOC, Styal Road
 GB-Manchester M22 5WB
 +44 161 436 62 80
 +44 161 437 13 79

Franke KS
 Franke Nederland B.V.
 Lagedijk 13
 NL-5705 Bx Helmond
 +31 492 585 111
 +31 492 585 200

Montage und Inbetriebsetzung
 Montage et mise en service
 Montagio e messa in funzione
 Montaje y puesta en servicio
 Installation and initial operation

EU/AUS

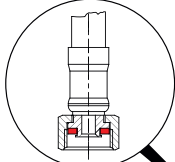

USA/CAN

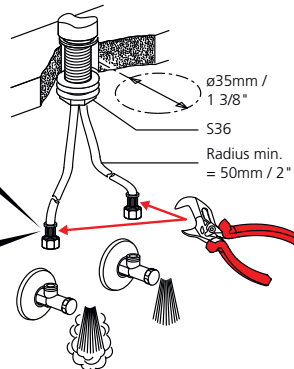
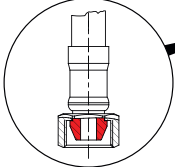

Beim Anschliessen zwingend gemäss Abbildung oberhalb der Mutter gehalten!

Pour le raccordement, il est impératif d'appliquer une force contraire au-dessus de l'écrou (voir illustration)!

Eeguire il collegamento sopra il dado secondo la figura.

Al conectar, sujetar por encima de la tuerca siguiendo exactamente el dibujo

Hold above the nut during installation as shown in the illustration.

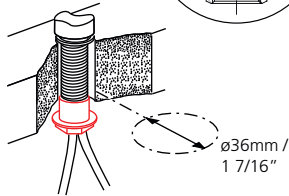

Verlängerungsmutter L= 40mm
 Ecrou allongé L= 40mm
 Dado prolungato L= 40mm
 Tuerca de prolongación L= 40mm
 Extension nut L= 40mm / 1 1/2"

Z.503.315

Montage des Arretiergewichtes
 Montage du contre-poids
 Motagio del contappeso
 Montaje del contrapeso
 Installation of limits stop weight

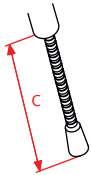

c = 600 mm, 23 5/8"
 d = 300 mm, 11 13/16"

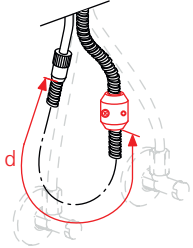

Montage und Inbetriebsetzung
 Montage et mise en service
 Montagio e messa in funzione
 Montaje y puesta en servicio
 Installation and initial operation



A 190
 10.121.102.000
 10.121.102.700



A 225
 10.121.103.000
 10.121.103.700
 10.121.103.150
 10.121.103.151

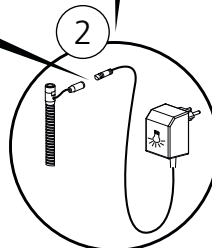
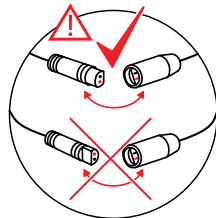
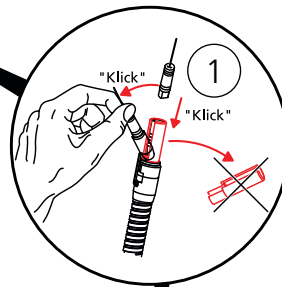
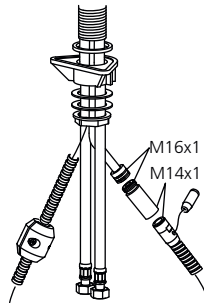

Technische Hinweise:

- Es ist nicht zulässig Kabel auszutauschen. Bei Beschädigung muss komplette Komponente (Kabel und Netzteil) ersetzt werden.
- Die nationalen/lokalen Installationsvorschriften sind zu berücksichtigen. (Bei Installationskonflikten muss mit KWC Rücksprache genommen werden)
- Es sind nur KWC Original-Netzteile zulässig.
- Ausführung mit Netzstecker: Kabel dürfen nicht gekürzt werden.
- Eingang Netzspannung 110 – 230 V / ~ 50/60 Hz

Consignes techniques:

- Il n'est pas permis d'échanger les câbles. En cas d'endommagement, le composant entier (câble et bloc d'alimentation) doit être remplacé.
- Les prescriptions d'installation nationales/locales sont à respecter. (En cas d'incompatibilités dans l'installation, il faut s'adresser à KWC.)
- Seule est permise l'utilisation de blocs d'alimentation KWC d'origine.
- Modèle avec fiche de secteur: il n'est pas permis de raccourcir le câble.
- Tension de réseau 110 – 230 V / ~ 50/60 Hz

Note tecniche:

- Non è consentito sostituire i cavi. In caso di guasto è necessario sostituire l'intero elemento (cavi e componente di rete).
- Le norme d'installazione nazionali/locali vanno rispettate (in caso di conflitti nell'installazione bisogna contattare KWC).
- Sono ammessi soltanto componenti di rete originali KWC.
- Versione con spina: i cavi non devono essere accorciati.
- Tensione de rete 110-230 V / ~ 50/60 Hz

Instrucciones técnicas:

- No se permite sustituir solo el cable. En caso de avería, se debe recambiar el componente completo (cable y fuente de alimentación de red).
- Se deben respetar las normas locales/nacionales de instalación (en caso de dudas con la instalación, consultar con KWC)
- solo están permitidas las fuentes de alimentación de red originales de KWC
- Versión de alimentación de red con clavija: no se permite acortar los cables.
- Tensión de alimentación 110 – 230 V / ~ 50/60 Hz

Technical information:

- Replacing cables is not permitted. In case of damage, complete components (cable and power supply connection) must be replaced.
- The national/local installation regulations must be observed. (In case of conflicting instructions, KWC must be consulted.)
- Only original KWC power supply connections may be used.
- When replacing the version with a power supply connector, the cables must not be shortened.
- Supply voltage 110 – 230 V / ~ 50/60 Hz

Montage und Inbetriebsetzung
 Montage et mise en service
 Montagio e messa in funzione
 Montaje y puesta en servicio
 Installation and initial operation

1

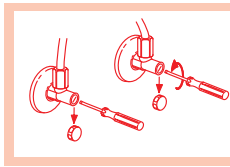

Kalt- und Warmwasser öffnen.
 Ouvrir eau froide et chaude.
 Aprire acqua fredda e calda.
 Abrir la salida de agua fría y caliente.
 Open cold and hot water.

5

2



3

D spülen
 F rincer
 I sciacquate
 Sp enjuagar
 E flush

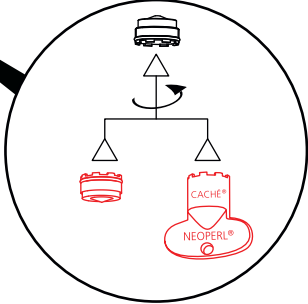

4

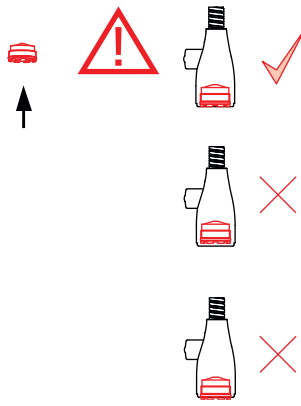

Montage und Inbetriebsetzung
 Montage et mise en service
 Montagio emessa in funzione
 Montaje y puesto en servicio
 Installation and initial operation

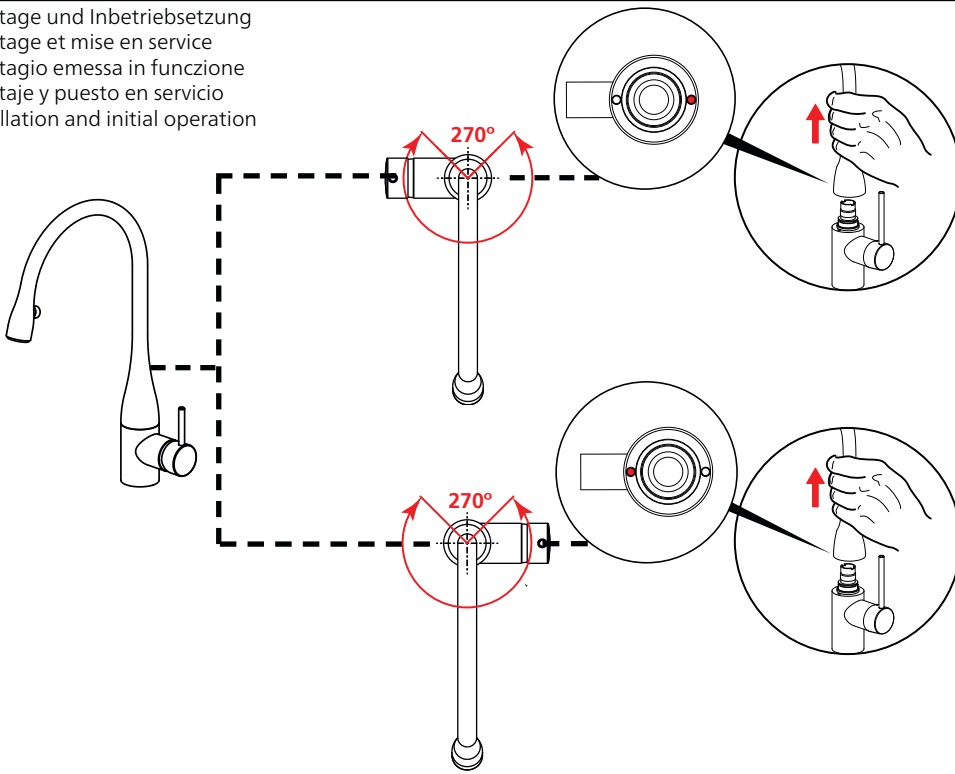

802285 0/16

Ersatzteile
Pièces de rechange
Pezzi di ricambio
Repuestos
Spare parts

Es dürfen ausschliesslich **original Ersatzteile** verwendet werden!
Utiliser seulement des **pièces de rechange originaux!**
Usare soltanto i **pezzi di ricambio originali!**
¡Utilizar solamente los **repuestos originales!**
Only the **original spare parts** may be used!

A=190

- 10.111.102.000
- 10.111.102.700
- 10.121.102.000
- 10.121.102.700

A=225

- 10.111.103.000
- 10.111.103.700
- 10.121.103.000
- 10.121.103.700
- 10.121.103.150
- 10.121.103.151

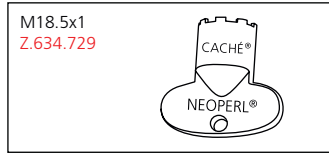
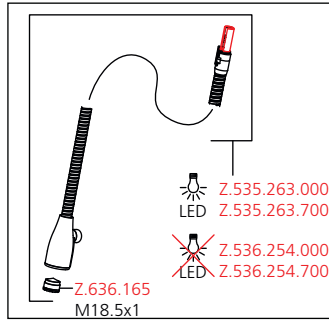
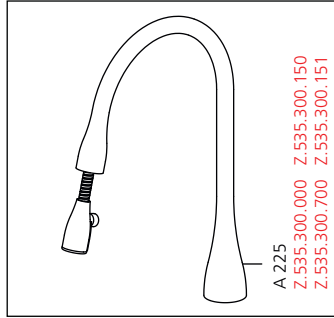
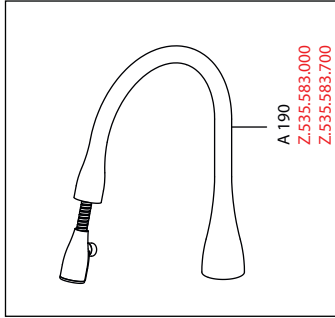

-2007

A=190

- 10.111.102.000
- 10.111.102.700
- 10.121.102.000
- 10.121.102.700

A=225

- 10.111.103.000
- 10.111.103.700
- 10.121.103.000
- 10.121.103.700

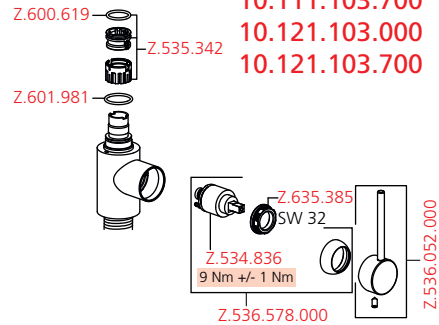

2008-

A=190

- 10.111.102.000
- 10.111.102.700
- 10.121.102.000
- 10.121.102.700

A=225

- 10.111.103.000
- 10.111.103.700
- 10.121.103.000
- 10.121.103.700
- 10.121.103.150
- 10.121.103.151

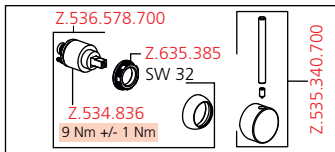
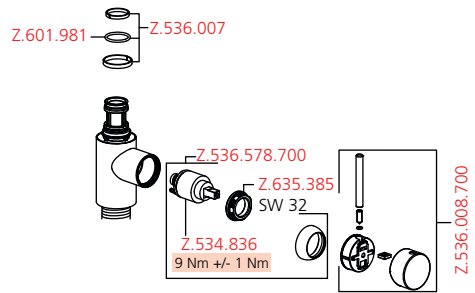
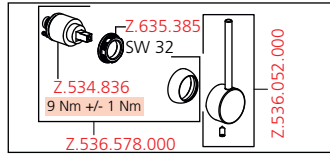
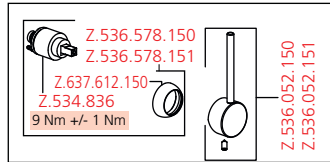

Ersatzteile
 Pièces de rechange
 Pezzi di ricambio
 Repuestos
 Spare parts

Es dürfen ausschliesslich **original Ersatzteile** verwendet werden!
 Utiliser seulement des **pièces de rechange originaux!**
 Usare soltanto i **pezzi di ricambio originali!**
 ¡Utilizar solamente los **repuestos originales!**
 Only the **original spare parts** may be used!

A=190
 10.111.102.000
 10.111.102.700

~~LED~~

A=225
 10.111.103.000
 10.111.103.700
 10.111.103.150
 10.111.103.151

A=190
 10.121.102.000
 10.121.102.700

LED

A=225
 10.121.103.000
 10.121.103.700
 10.121.103.150
 10.121.103.151

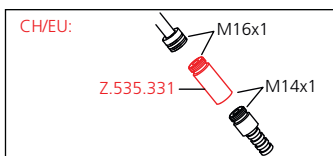
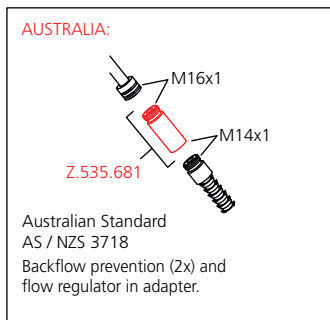
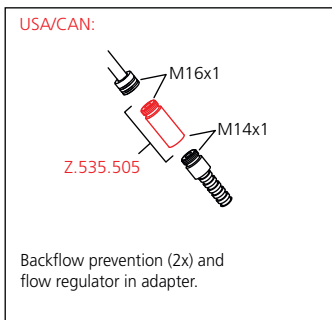
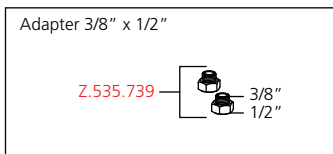
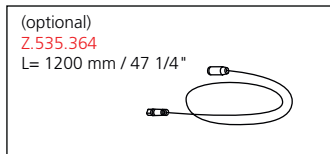
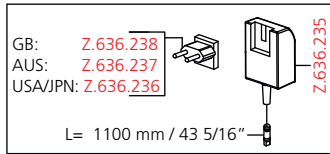
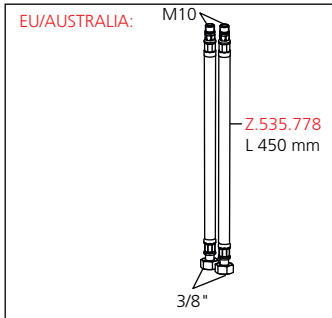
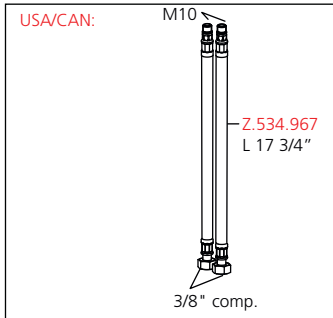
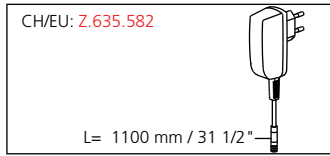
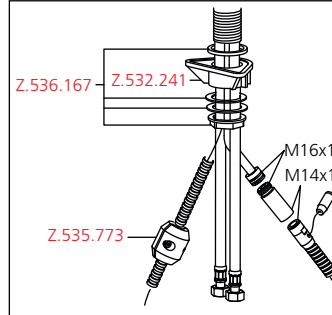
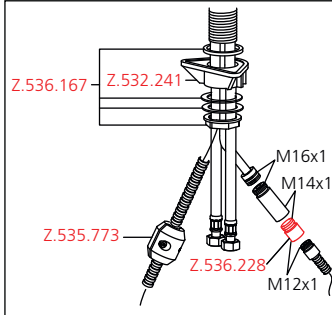

Pflegeanleitung für Armaturen und Zubehör
 Instruction pour la maintenance des robinets et des accessoires
 Istruzioni per la manutenzione di rubinetti e accessori
 Instruções para el cuidado de griferías y accesorios
 Maintenance / Cleaning instructions for faucets and accessories

Grundsätzliche Reinigungshinweise:

- Beim Reinigen muss die Oberfläche der Armatur kalt sein (Wärme beschleunigt die Zerstörung der Oberfläche)!
- Reinigungshinweise der Reinigungsmittelhersteller beachten!

Die Pflege:

- Armatur täglich mit weichem Lappen trocken reiben!
- Scheuernde Reinigungsmittel und Putzschwämme unbedingt vermeiden!
- Für den nachhaltenden Glanz empfehlen wir Ihnen die schwarz-verchromte KWC EVE gelegentlich mit einem Autowachs (für Hochglanz) einzuwachsen (Kunststoffflächen sind zu reinigen)

Die Reinigung:

- Schmutz- oder Kalkflecken auf der Armaturenoberfläche nur mit mildem Reinigungsmittel entfernen!
- Sofort nach dem Reinigen alle Reinigungsmittelrückstände mit kaltem Wasser wegspülen!
- Mit weichem Lappen trocken reiben.

Instructions principales pour le nettoyage:

- Durant le nettoyage, la surface du robinet doit être froide (la chaleur accélère l'usure de la surface)!
- Nous vous prions de faire attention aux indications mentionnées sur les nettoyages!
- Assurez vous que les produits ne contiennent pas d'acides ou des substances corrosives.

L'entretien:

- Le robinet doit être nettoyé chaque jour avec un chiffon mou.
- Evitez absolument l'usage des brillants pour métaux, éponges abrasives ou produits similaires!
- Afin que la robinetterie KWC EVE conserve tout son éclat, nous vous conseillons d'en traiter de temps en temps les surfaces chromées noir avec une cire auto (pour une brillance maximale). (Après coup, il convient de nettoyer les surfaces synthétiques).

Le nettoyage:

- Enlevez salissures et dépôts calcaires de la surface du robinet seulement avec des produits qui ne sont pas agressifs!
- Immédiatement après le nettoyage, rincer bien les résidus des détergents avec de l'eau froid!
- Sécher avec un chiffon mou.

Principali istruzioni per la pulizia:

- Durante la pulizia, la superficie del rubinetto deve essere fredda (il calore accelera il logorio della superficie)!
- Fare attenzione alle indicazioni riportate sui prodotti per la pulizia!
- Accertarsi che non contengano acidi o sostanze corrosive.

La manutenzione:

- Il rubinetto deve essere asciugato quotidianamente con un panno morbido.
- Evitare assolutamente paglietta, spugne abrasive o similari!
- Per una lucentezza duratura consigliamo di passare, di tanto in tanto, il KWC EVE cromato nero con cera per auto (per alta lucentezza); le parti in plastica devono poi essere ripulite.

La pulizia:

- Togliere sporco e calcare dalla superficie del rubinetto solo con detersivi non aggressivi!
- Subito dopo la pulizia, sciacquare bene i residui di detersivo con acqua fredda!
- Asciugare con un panno morbido.

Avisos básicos de limpieza:

- Cuando se procede a limpiar la grifería, su superficie debe estar fría (el calor acelera la destrucción de la superficie)!
- Respetar los avisos de limpieza del fabricante del detergente!

Cuidado:

- Secar la grifería frotando diariamente con un paño blando!
- Evite, imprescindiblemente, detergentes y esponjas de limpieza raspantes!
- Para conservar el brillo, le recomendamos encerar cada cierto tiempo su KWC EVE en negro cromado con una cera automóviles (de alto brillo) (tras lo cual deberá limpiar las superficies de plástico)

Limpeza:

- Quitar las manchas de suciedad o cal en la superficie de la grifería sólo con un detergente poco agresivo!
- Inmediatamente después de la limpieza eliminar, enjuagando con agua fría, todos los residuos del detergente!
- Secar frotando con un paño blando.

In General:

- Faucet surface must be of room temperature before cleaning (elevated temperature increases damage of the surface).
- Cleaning instructions of the detergent manufacturer must be followed.

Maintenance:

- Rub the faucet daily dry with a soft cloth.
- Never use corrosive cleaners or cleaning pads.
- For a long-lasting shine, we recommend occasionally car wax to the black chrome KWC EVE for a mirror finish (plastic surfaces must be cleaned afterwards)

Cleaning:

- Dirt or calcareous deposits on the faucet surface must be removed with soft detergent or with soap water!
- Rinse well with water immediately after cleaning (make sure that no detergent remains on the surface)
- Dry with soft cloth.

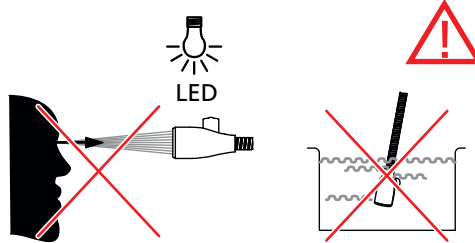

Recyclingpapier auf 100% Altpapierbasis.
 Papier de recyclage sur 100% bases de vieux papier.
 Riciclaggio della carta sulla base della carta straccia di 100%.
 Reciclaje del documento sobre base del papel usado del 100%.
 Recycling paper on 100% waste paper basis.



- D Schäden, die infolge unsachgemässer Behandlung, natürlicher Abnutzung oder zu grosser Inanspruchnahme entstanden sind, sind von unseren Garantieleistungen ausgeschlossen!
- F Ces dommages survenus en raison d'un traitement inadéquat, des signes d'usure traitement inadéquat, naturels ou du grand utilisation, sont exclus de notre garantie.
- I Danni ai rubinetti, conseguenti da un trattamento non appropriato, sono esclusi dalla nostra garanzia!
- Sp Daños, debidos a un tratamiento inadecuado, son excluidos de la nuestra garantía.
- E Damages on the faucet resulting from incorrect handling are excluded from the manufacturers warranty!

Präganganleitung für Armaturen und Zubehör
Instruction pour la maintenance des robinets et accessoires
Instruções para o cuidado de grifórios e acessórios
Maintenance / Cleaning Instructions for Faucets and accessories

Deutsch
Grundsätzliche Reinigungsrichtlinien
 • Achten Sie bei der Reinigung Ihrer KWC-Armatur bzw. Zubehör nicht weiter in die Zimmereingangszone.
 • Bedenken Sie die Armatur nach jedem Gebrauch mit einem weichen Tuch (z. B. Mikrofasertuch) trocken.
 • Verwenden Sie keine aggressive, sauernden, milde und potenziell (S, S-2, S) Reinigungsmittel.
 • Bitte halten Sie sich an die Anwendungs- und Sicherheitsanweisungen des Reinigungsmitteleherstellers.
 • Tragen Sie die Reinigungsmittel nur an einem Tuch auf (nicht aufsprühen).
 • Die Entfernung von aggressiven Reinigungsmitteln für die Armatur ist kritischer als der Bedarf an einem Spülen. Spülen Sie die Armatur anschließend gut mit klarem Wasser ab und wischen Sie die Armatur mit einem weichen Tuch (z. B. Mikrofasertuch) trocken.
 • Verwenden Sie Schutzhandschuhe und eine staubrechte Reinigungs- oder sauernde Schutzhaut.
 • Für den nachfolgenden Schritt empfehlen wir Ihnen die Armatur vollständig zu zerlegen und die entsprechenden Bauteile mit Autocleaner (einmalig) oder Autocleaner Plus (wiederholend) zu reinigen.

Francois
Instructions principales pour le nettoyage:
 • Ne pas nettoyer plus loin que la surface de votre robinetterie KWC, ni vers l'arrière (risque de contamination ambiante).
 • Après l'usage, essuyez le robinetterie avec un linge doux et sec (microfibre, par exemple).
 • N'utilisez pas de produits agressifs, acides, alcalins ou abrasifs (S, S-2, S) pour nettoyer.
 • Veuillez respecter les consignes d'utilisation et de sécurité des fabricants des nettoyants utilisés.
 • Appliquez le nettoyant à l'aide d'un chiffon (ne pas vaporiser).
 • La décontamination agressive pour le robinetterie a une intervention plus pressée. Cette opération est nettement plus critique que le nettoyage. Rincer l'armature avec de l'eau claire est plus important que le besoin de nettoyer avec une eau froide et filtrée.
 • Utilisez un linge doux (ex. chiffon microfibre) pour le sécher.
 • Évitez les produits de nettoyage à base acide, de chlore ou de produits abrasifs.
 • Afin de nettoyer la KWC, il est recommandé d'utiliser Autocleaner ou Autocleaner Plus.
 • Les surfaces chromées ne sont pas à nettoyer avec Autocleaner ou Autocleaner Plus (pour une finition maximale, il faut rincer et sécher les surfaces chromées).

Español
Acciones básicas de limpieza:
 • Antes de limpiar la grifería, asegúrese de que la superficie de la grifería KWC no está cubierta (por ejemplo, con una alfombra).
 • Después de utilizarla con un paño suave después de cada uso y con un paño de microfibra, por ejemplo).
 • No utilice ningún producto agresivo, ácido, alcalino o abrasivo (S, S-2, S) para limpiar.
 • Respete las indicaciones de uso y de seguridad del fabricante del detergente.
 • Aplique el detergente con un paño (no pulverizar directamente sobre la grifería).
 • La descontaminación agresiva requiere una intervención más urgente. Esta operación es mucho más crítica que la limpieza. Enjuague la grifería con abundante agua fría y séquela con un paño suave (por ejemplo, un paño de microfibra, por ejemplo).
 • Evite el uso de detergentes ácidos o abrasivos, así como los productos de limpieza a base de cloro.
 • Para limpiar la KWC, se recomienda utilizar Autocleaner o Autocleaner Plus.
 • Las superficies cromadas no deben limpiarse con Autocleaner o Autocleaner Plus (para un acabado perfecto, debe aclarar y secar las superficies cromadas).

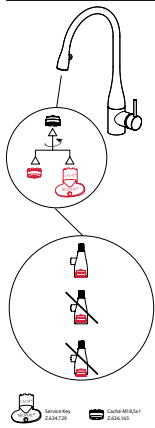

Service Key 10314/20 Auto Clean 10316/20

Söbungsbehebung
Eliminatioe des dysfonnement
Risoluzione dei problemi
Solución de problemas
Trouble-shooting

Deutsch
Die Ursache der Störung ist wahrscheinlich ein defekter Filter.
 Die Maschine und das Brausegerät müssen separat präventiv gereinigt werden.
 Das Licht flackert: Überprüfen Sie die Steckverbindung.
 Das Licht leuchtet nicht:
 • Überprüfen Sie die Steckverbindung.
 • Überprüfen Sie die Stromzufuhr. Wenn diese einwandfrei funktioniert, kontrollieren Sie Ihren Installateur.
 In der Bedienungsanleitung: Kontaktieren Sie Ihren Installateur.
 Die Armatur trocknet: Kontaktieren Sie Ihren Installateur.

Francois
Une cause de dysfonctionnement est probablement un filtre défectueux.
 Nettoyez la machine et le bras de douche séparément.
 Le voyant clignote: Vérifiez la prise électrique.
 Le voyant ne fonctionne pas:
 • Vérifiez la prise électrique.
 • Vérifiez l'alimentation électrique. Si les opérations ci-dessus plus haut ne servent à rien, contactez votre installateur.
 Le robinetterie se dessèche: contactez votre installateur.

Italiano
 La causa probabile della guasta è un filtro difettoso.
 Pulire l'ugello di miscelazione e il filtro per doccia secondo le istruzioni per una migliore e un'equivalente assistenza.
 La luce lampeggia:
 • Controllare il dispositivo di collegamento.
 Non funziona il problema, controllare il vostro installatore.
 La luce non funziona:
 • Controllare il dispositivo di collegamento.
 Non funziona il problema, controllare il vostro installatore.
 Il rubinetto si secca:
 Contattare il vostro installatore.

Español
El agua sale de la ducha de forma irregular.
 El filtro de la ducha y el filtro de la ducha deben limpiarse según las instrucciones especiales de limpieza o sustituirse si es necesario.
 La luz parpadea: Compruebe la conexión de enchufe.
 La luz no funciona:
 • Compruebe la conexión de enchufe.
 • Compruebe el suministro eléctrico. Si después de los pasos anteriores consigue solucionar el problema, póngase en contacto con su instalador.
 El agua sale de agua: Póngase en contacto con su instalador.
 El grifo se seca: Póngase en contacto con su instalador.

English
Water is coming out of the shower irregularly.
 Check the mixing tap and the shower filter according to the special use instructions or replace them if necessary. If the problem persists, check the plug connection.
 The light is flashing:
 • Check the plug connection.
 Check the power supply. If neither of these steps helps, contact your plumber.
 The water is coming out: Contact your plumber.
 The faucet is drying: Contact your plumber.

Deutsch
 Schließen Sie die richtige Anwendungsmenge Behandlungsmittel/nachfolgende Abzug oder zu grosser therapeutischer Nutzen.
 Anweisungen sind, nicht an anderen Gesundheitszuständen.
English
 Close the right amount of treatment agent/next draw-off or too large therapeutic benefit.
 Instructions are, not for other health conditions.
Francois
 Fermez la bonne quantité de traitement agent/à la prochaine vidage ou à trop grand bénéfice thérapeutique.
 Les instructions sont, non pour d'autres conditions de santé.
Español
 Cierre la buena cantidad de tratamiento agente/siguiente desagüe o demasiado beneficio terapéutico.
 Las instrucciones son, no para otras condiciones de salud.
Italiano
 Chiudi la buona quantità di trattamento agente/alla prossima erogazione o troppo grande beneficio terapeutico.
 Le istruzioni sono, non per altre condizioni di salute.
Portuguese
 Feche a boa quantidade de tratamento agente/próximo enchimento ou demasiado benefício terapêutico.
 As instruções são, não para outras condições de saúde.



Autocleaner Plus

France Water Systems AG, KWC, Neugrossweg 17
 CH-7304 Cham, +41 78 788 88 88
 KWC AG, KWC Deutschland GmbH
 Langenlocher Str. 20, 72616 Remmlingen
 +49 (0) 7143 508 04 0, +49 (0) 7143 743 56 30
 Franke K.S. Franke GmbH, Hauptstrasse 10
 DE-76113 Bad Sickingen, +49 (0) 7143 52 4, +49 (0) 7143 12 204
 Franke W.S. Franke S.p.A., Via Piaggio 17
 IT-35019 Montebelluna (TV), +39 0423 684 00 1
 Franke Franca S.A., Avenida António Brand BP 13
 BR-05328 Chambré, +31 20 26 80 60
 Franke GmbH, Obere Achsbahn 13
 AT-69013 Pöchlarn, +43 512 745 1, +43 512 742 411
 Franke W.S. Franke Washroom Systems, Breg-Quart 10
 BE-4040 Waremme, +32 20 26 81 01 10, +32 20 26 81 01 20
 Franke K.S. Franke N.V., Breg 10
 BE-4040 Waremme, +32 20 26 81 01 11, +32 20 26 81 01 20
 Franke W.S.K.S. Franke L.L.C., S&W Industrial Zone
 P.O. Box 1901, 960 Park Road, Newark, NJ
 +1 973 720 47 00, +1 973 720 47 00
 Franke K.S. Franke India Pvt. Ltd., Plot No. 13
 MS-575 01, Hyderabad, +91 802 582 175, +91 802 582 200
 Franke K.S. Franke Eilat Ltd., Atzmony 13
 IL-7100 001, Eilat, +97 2 69 51 51 71
 Franke W.S.K.S. Franke Consumer Products
 Leasing Products Group, 200 Hainstrasse Parkway, Singapore
 TN 7161 004, +1 800 426 5271

© 2023 Franke

Danke!

Schon, dass Sie sich für eine KWC-Armatur entschieden haben. Damit halten Sie ein Stück erstklassige Schweizer Qualität in der Hand. Auf den folgenden Seiten erfahren Sie, was Ihre neue KWC-Armatur alles kann, wie Sie diese sicher bedienen, regelmässig pflegen und ihre Vorteile noch lange gemessen.

Merci!

Nous sommes heureux de constater que vous avez choisi une robinetterie KWC. Vous voilà à présent en possession d'une pièce suisse de toute première qualité. Dans les pages suivantes, vous découvrirez tout ce dont votre nouvelle robinetterie KWC est capable, comment l'utiliser en toute sécurité, comment en prendre soin régulièrement et comment profiter longtemps encore de ses avantages.

Grazie!

Vi ringraziamo per aver scelto una rubinetteria KWC. Possedete così un articolo di eccellente qualità svizzera. Nelle pagine seguenti scoprirete tutte le funzionalità della vostra nuova rubinetteria KWC, come usarla in sicurezza, sottoporla a manutenzione regolare e beneficiare dei suoi vantaggi ancora per molto tempo.

¡Gracias!

Estamos encantados de que haya decidido adquirir una grifería KWC. Tiene en sus manos un producto de calidad suiza de primera clase. En estas páginas descubrirá todo lo que puede hacer su nueva grifería KWC, cómo manejarla de forma segura y cómo cuidar de ella para disfrutar de sus ventajas durante mucho tiempo.

Congratulations!

Thanks for choosing a KWC faucet. You now have your very own piece of premium Swiss quality. The information on the following pages will tell you all about what your new KWC faucet can do, how to operate it safely and maintain it regularly and the benefits you can enjoy for a long time to come.

Sicherheit

Sécurité

Segurezza

Seguridad

Safety

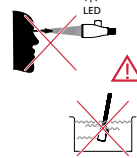

Einschalten des Wassers

Mise en route de l'eau

Attivazione dell'acqua

Conexión del agua

Switching the water on

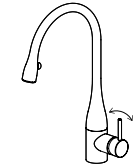

Betriebsdaten

Caractéristiques de Fonctionnement

Caratteristiche di Funzionamento

Datos de servicio

Operating data

Deutsch

Ideal-Wassertemperatur: 40 °C
Max. Wassertemperatur: 70 °C

Francis

Température idéale de l'eau: 40 °C
Température max. de l'eau: 70 °C

Italiano

Temperatura acqua ideale: 40 °C
Temperatura acqua max.: 70 °C

Español

Temperatura ideal del agua: 40 °C
Temperatura máxima del agua: 70 °C

English

Ideal water temperature: 40 °C (104 °F)
Max. water temperature: 70 °C (158 °F)

Regulierung der Temperatur

Réglage de la température

Regolazione della temperatura

Regulación de la temperatura

Regulating the temperature

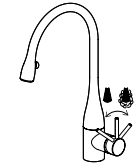

Bedienung der LED

Utilisation des LED

Uso del LED

Mando de los pilotes LED

Operation of the LED

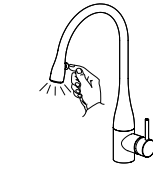

Aussziehen des Perlators

Retrait de l'aérateur escamotable

Remozione del aeratore estraibile

Extracción del aerador extraíble

Pulling out the pull-out aerator

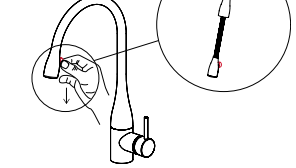

Deutsch

Das Licht leuchtet automatisch nach 45 Min., wenn es nicht mehr benutzt werden soll.
Die Benutzung von Wasser und Licht sind unabhängig voneinander.

Francis

La lumière s'éteint automatiquement après 45 min. dans le cas où elle n'a plus été utilisée manuellement.
L'utilisation de l'eau et de celle de la lumière sont indépendantes l'une de l'autre.

Italiano

La luce si spegne automaticamente dopo 45 min. se non viene periodicamente spenta manualmente.
L'impiego di acqua e luce sono indipendenti l'uno dall'altro.

Español

La luz se apaga automáticamente tras 45 minutos.
La utilización del agua es independiente de la utilización de la luz.

English

The light goes out automatically after 45 minutes if it is not periodically switched off manually.
The use of water and light are independent of one another.